

دليل المالك

# شريط الصوت اللاسلكي

يُرجى قراءة هذا الدليل بعناية قبل تشغيل الجهاز الذي  
بحوزتك واحتفظ به للرجوع إليه في المستقبل.

لانموذج

SK4D (SK4D, SPH4B-W)

## معلومات السلامة

**تنبيه:** لا تستخدم منتجات ذات فولتية عالية حول هذا المنتج. (مثال: المنشرة الكهربائية) قد يسبب هذا المنتج عطل بسبب الصدمة الكهربائية.

**تنبيه:** ينبغي عدم وضع مصادر اللهب المكشوف، مثل الشموع المشتعلة، على الجهاز.

**تنبيه:** لا تقم بسد أي من فتحات تهوية. ينبغي تركيب الجهاز وفقاً لتعليمات المصنّع.

ويرجى الانتباه إلى أن وظيفة الثقوب والفتحات الموجودة في الحجيرة تتمثل في توفير التهوية وضمان التشغيل الموثوق للمنتج وحمايته من السخونة الزائدة. ينبغي عدم سد الفتحات بوضع المنتج على سرير أو أريكة أو أي سطح آخر شبيه بذلك. ينبغي عدم وضع هذا المنتج في التجهيزات المدمجة مثل المكتبة أو الرف ما لم يتم توفير التهوية المناسبة أو يتم الالتزام بتعليمات الشركة المصنعة.



**تنبيه:** للتقليل من مخاطر الصدمة الكهربائية، لا تقم بإزالة الغطاء (أو الغطاء الخلفي) حيث لا توجد أية أجزاء قابلة للصيانة عن طريق المستخدم، وقم بإسناد مهمة الصيانة لفني خدمة مؤهل.

يهدف الرمز الذي يحتوي على ساعة برأس سهم داخل مثلث متساوي الأضلاع إلى تحذير المستخدم إلى وجود جهد كهربائي خطر غير معزول داخل هيكل المنتج والذي قد يكون كافٍ ليشكل خطر تعرض الأشخاص لصدمة كهربائية.



كما يشير الرمز الذي يحتوي على علامة تعجب داخل مثلث متساوي الأضلاع إلى تنبيه المستخدم إلى وجود تعليمات تشغيل وصيانة (خدمة) مهمة في الكتيب المرفق مع المنتج.



**تحذير:** للتقليل من خطر نشوب الحرائق أو حدوث الصدمات الكهربائية، لا تعرض الجهاز للمطر أو الرطوبة.

**تنبيه:** ينبغي عدم تعريض الجهاز للماء (المتقطر أو المتطاير) ولا يجب وضع أي أشياء ممتلئة بالسوائل، مثل الفازات، على الجهاز.

**تحذير:** لا تثبت هذا الجهاز في مكان ضيق مثل مكتبة أو وحدة مشابهة.

يتم تزويد هذا الجهاز ببطارية قابلة للحمل أو ببطارية مختزنة.

**كيفية إزالة البطاريات أو مجموعة البطارية بشكل آمن من الجهاز:** لإزالة البطاريات القديمة أو مجموعة البطارية، اتبع خطوات التجميع بترتيب عكسي. لمنع تلوث البيئة وجلب تهديد محتمل لصحة لإنسان و/أو الحيوان، يجب وضع البطاريات القديمة أو مجموعة البطارية في حاوية مناسبة بنقاط التجميع المخصصة. لا تتخلص من البطاريات أو مجموعة البطارية مع المخلفات الأخرى. يُوصى بأن تستخدم بطاريات أو مجموعات بطارية أنظمة السداد المحلية والمجانية، (قد لا تتوفر في منطقتك). ينبغي ألا تتعرض البطاريات أو مجموعة البطارية للحرارة الزائدة مثل أشعة الشمس أو الحريق أو ما شابه ذلك.

#### للموديلات التي تستخدم محول

استخدم كبل محول التيار المتردد المرفق مع هذا الجهاز فقط. لا تستخدم مصدر طاقة خاص بجهاز آخر أو مقدم من شركة تصنيع أخرى. قد يتسبب استخدام أي كبل أو مصدر آخر للطاقة في حدوث تلف بالجهاز وإبطال الضمان.

#### تنبيه بخصوص كابل الطاقة

مقيس الطاقة هو جهاز الفصل. في حالة الطوارئ، يجب أن يظل مقيس الطاقة حيث يسهل الوصول إليه.

راجع صفحة المواصفات بدليل المالك هذا للتأكد من متطلبات التيار.

لا تزيد الحمل على مخارج التيار بالحائط. فقد تكون زيادة الحمل على منافذ التيار الكهربائي أو عدم التركيب المحكم للمقابس أو منافذ التيار الثالفة، كابلات التمديد، كابلات الطاقة الثالفة أو عزل الكابلات الثالفة أو المشقق مصدر خطر بالغ. يمكن أن تتسبب أي من الظروف السابقة في التعرض لصدمة كهربائية أو نشوب حريق. افحص الكابل من فترة لآخرى وإذا ظهر أي آثار لتلف أو بلى افصل الكابل وتوقف عن استخدام الجهاز واستبدل الكابل في مركز خدمة معتمد. أمن كابل الطاقة من سوء الاستخدام المادي والميكانيكي مثل التعرض للثني أو الالتواء أو الضغط أو قفل الباب عليه أو السير فوقه. اهتم بشكل خاص بالمقابس ومنافذ التيار الموجودة بالحائط ونقطة خروج الكابل من الجهاز.

**ملاحظة:** برجاء الرجوع إلى الملصق الرئيسي الموجود على الأسفل أو على السطح الأخر من المنتج للاطلاع على معلومات التسويق الآمن وتشمل تعريف المنتج وتصنيفات الإمداد بالطاقة.

## الرموز

يشير إلى التيار المتردد (AC).	~
يشير إلى التيار المباشر (DC).	==
يشير إلى معدات الفئة الثانية.	⊞
يشير إلى الاستعداد.	⏻
يشير إلى "تشغيل" (الطاقة).	I
يشير إلى جهد خطير.	⚡



## مميزات فريدة

### إيقاف التشغيل تلقائيًا

تدعم هذه الوحدة ميزة إيقاف التشغيل تلقائيًا لتوفير استهلاك الطاقة.

### LG Sound Sync

يتحكم في مستوى صوت هذه الوحدة من خلال وحدة التحكم عن بعد الخاصة بتلفزيون LG الخاص بك والمتوافق مع ميزة مزامنة صوت LG.

### BLUETOOTH®

استمع إلى ملفات الموسيقى المخزنة على الأجهزة التي تعمل بتقنية البلوتوث Bluetooth.

### تشغيل USB

استمع للموسيقى المخزنة على جهازك USB.

## مقدمة

### الرموز المستخدمة في هذا الدليل

#### ملاحظة !

تشير إلى الملاحظات الخاصة وخصائص التشغيل.

#### أخطار !

يُشير إلى التحذيرات الخاصة بمنع الأضرار المحتملة نتيجة لسوء الاستخدام.

## وحدة التحكم عن بعد

### 1

- ⏻ (طاقة): يشغل الوحدة أو يوقف تشغيلها.
- F** (الوظيفة): يحدد الوظيفة ومصدر الدخل.
- ASC** (ASC): يحلل خصائص صوت المدخل ويوفر الصوت الأمثل للمحتوى في الوقت الحقيقي.
- 🔊 (كتم الصوت): يكتم الصوت.
- VOL** (مستوى الصوت): يعدل صوت السماع.
- BASS BLAST**: يعزز الجهير وقوة الصوت.
- CINEMA**: يحدد الصوت السينمائي المحيطي.

### 2

- ⏮/⏭ (تخطي/بحث):
- للتخطي السريع إلى الأمام أو الخلف.
- يبحث عن أحد الأقسام داخل ملف.
- ⏸ (تشغيل/إيقاف مؤقت): يبدأ التشغيل / يوقف التشغيل بشكل مؤقت.

### NIGHT ON/OFF

- يشغل أو يوقف تشغيل الوضع الليلي.
- يتم التحكم في هذه الوحدة باستخدام وحدة التحكم عن بعد في التلفزيون. (صفحة ١٩)

**WOOFER LEVEL +/-**: يعدل مستوى صوت مكبر الصوت.

### AUTO POWER ON/OFF

- لتشغيل أو إيقاف تشغيل وظيفة AUTO POWER. (صفحة ٢٠)
- تشغيل أو إيقاف وظيفة تأمين اتصال البلوتوث Bluetooth. (صفحة ٢٣)

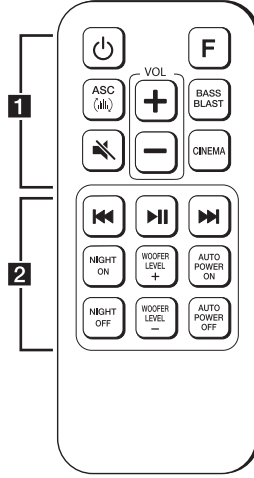

## تركيب البطارية

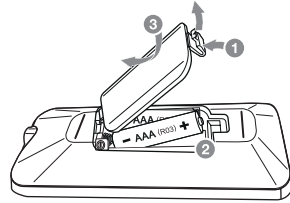

أزل غطاء البطارية الموجود بالجزء الخلفي من وحدة التحكم عن بعد، ثم أدخل البطارية مع مطابقة الطرفين + و- بشكل صحيح.

## اللوحة الأمامية

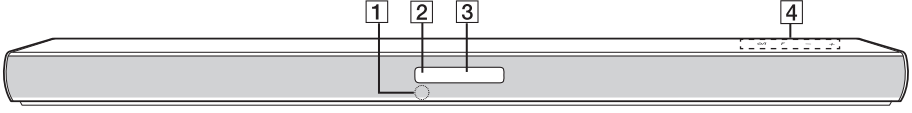

4 المفااتيح موجودة من الخلف.

1 مستشعر جهاز التحكم عن بعد

2 مؤشر LED الخاص بالاستعداد (الأحمر)

3 مؤشر LED الخاص بالوظيفة (الأبيض)

## اللوحة الخلفية

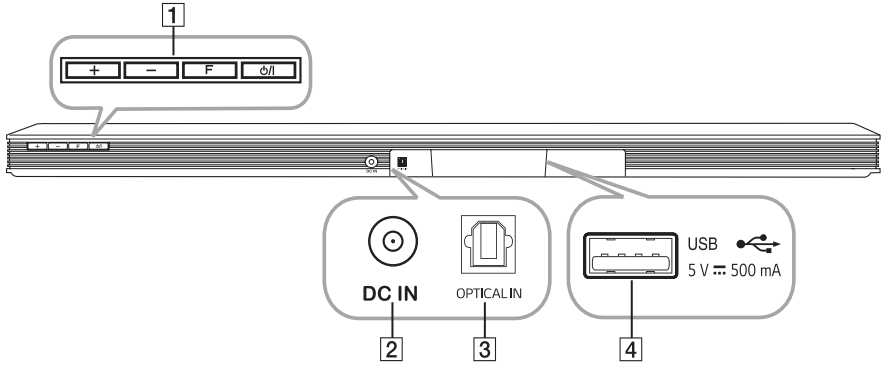

2 DC IN : مدخل محول التيار المتردد AC

3 OPTICAL IN : مدخل بصري

4 USB : توصيل جهاز USB.

1 + / - (مستوى الصوت) :  
يضبط مستوى الصوت.

F (الوظيفة) :  
يحدد الوظيفة ومصدر الدخل.

⏻ / ⏻ (الاستعداد/التشغيل)

## حول حالة مؤشر LED

● : ضوء LED يبقى مضيئاً باستمرار. ☀️ : ضوء LED يومض ○ : انطفاء ضوء LED.

الوصف	الحالة	مؤشر LED
يتم تحديد وظيفة OPTICAL.	يضيء مؤشرات الـ LED الـ OPTICAL.	OPTICAL ● USB ○ BT ○ LG TV ○
يتم اختيار وظيفة LG Sound Sync (البصرية).	تومض مؤشرات الـ LED الضوئية الـ OPTICAL مرتين ثم تضيء.	OPTICAL ☀️ → OPTICAL ●
يتم اختيار وظيفة USB.	يضيء مؤشر الـ LED الضوئي الخاص بالـ USB.	OPTICAL ○ USB ● BT ○ LG TV ○
إيقاف تشغيل USB مؤقتاً.	يومض مؤشر الـ LED الضوئي الخاص بالـ USB.	OPTICAL ○ USB ☀️ BT ○ LG TV ○
مقترن بجهاز Bluetooth.	يضيء مؤشر الـ LED الضوئي الخاص بـ BT (Bluetooth).	OPTICAL ○ USB ○ BT ● LG TV ○
في انتظار توصيل Bluetooth.	يومض مؤشر الـ LED الضوئي الخاص بـ BT (Bluetooth).	OPTICAL ○ USB ○ BT ☀️ LG TV ○
يتم اختيار وظيفة LG Sound Sync (اللاسلكية).	يضيء مؤشر الـ LED الضوئي الخاص بـ LG TV.	OPTICAL ○ USB ○ BT ○ LG TV ●

### ملاحظة !

- عند الضغط على أي زر، يومض مؤشر الـ LED الضوئي الخاص بالاستعداد والموجود بالوحدة الرئيسية (باللون الأحمر).
- عند الضغط على زر  (كتم الصوت)، يومض مؤشر الـ LED الضوئي الخاص بالاستعداد ببطء (باللون الأحمر).
- عند وصول هذه الوحدة إلى أدنى مستوى صوت، يضيئ مؤشر الاستعداد الضوئي LED (باللون الأحمر) لمدة ثانيتين ويومض ببطء.
- عند وصول هذه الوحدة إلى أعلى مستوى صوت، يضيئ مؤشر الاستعداد الضوئي LED (باللون الأحمر) لمدة ثانيتين.
- عند الضغط على زر التحكم في الصوت (+/-) باستمرار، يومض مؤشر وضع الاستعداد LED (الأحمر) بسرعة.

## وظائف مفيدة لاستخدام الوحدة.

الوظيفة	الوصف	لعمل	ذلك
جهاز التحكم عن بعد التلفزيون تشغيل/ إيقاف التشغيل (صفحة ١٩)	انها تسمح لك بالتحكم في حجم الصوت لهذه الوحدة عن طريق جهاز التحكم عن بعد لتلفزيونك حتى المنتج من قبل شركات أخرى.	تشغيل	اضغط مع الاستمرار على <b>NIGHT ON</b> الموجود في جهاز التحكم عن بعد لمدة ثانيتين تقريبًا. ضوء LED (باللون الأحمر) في وضع الاستعداد يومض مرة واحدة
	الإعداد الأولى لهذه الوظيفة تم توضيحه على تشغيل.	إيقاف التشغيل	اضغط باستمرار على <b>NIGHT OFF</b> في جهاز التحكم عن بعد لمدة ٢ ثوانٍ تقريبًا. ضوء LED (باللون الأحمر) في وضع الاستعداد يومض مرة واحدة
فصل BT تشغيل/ إيقاف التشغيل (صفحة ٢٣)	انها تسمح لك بتوصيل أجهزة تعمل بطريقة بلوتوث فقط على وظائف بلوتوث وتلفزيون LG الإعداد الأولى لهذه الوظيفة على إيقاف التشغيل	تشغيل	اضغط مع الاستمرار على <b>AUTO POWER ON</b> في وحدة التحكم عن بعد لمدة ثانيتين في وظيفة البلوتوث. ضوء LED (باللون الأحمر) في وضع الاستعداد يومض مرة واحدة.
		إيقاف التشغيل	اضغط مع الاستمرار على <b>AUTO POWER OFF</b> في وحدة التحكم عن بعد لمدة ثانيتين في وظيفة البلوتوث. ضوء LED (باللون الأحمر) في وضع الاستعداد يومض مرة واحدة.
تلقائي قوة تشغيل/ إيقاف تشغيل (صفحة ٢٠)	أنها تسمح للوحدة بالتشغيل وإيقاف التشغيل تلقائياً عن طريق الإشارات التي تدخل: بصري، تلفزيون LG أو بلوتوث	تشغيل	اضغط على <b>AUTO POWER ON</b> في جهاز التحكم عن بعد. ضوء LED (باللون الأحمر) في وضع الاستعداد يومض مرة واحدة.
	الإعداد الأولى لهذه الوظيفة تم توضيحه على تشغيل	إيقاف التشغيل	اضغط على <b>AUTO POWER OFF</b> في جهاز التحكم عن بعد. ضوء LED (باللون الأحمر) في وضع الاستعداد يومض مرة واحدة.

## تركيب نظام ساوند بار

يمكنك الاستماع إلى الصوت من خلال توصيل الوحدة بالأجهزة الأخرى: التلفزيون، مشغل أقراص بلو-راي، مشغل DVD، وما إلى ذلك.

ضع الوحدة أمام التلفزيون ووصلها بالجهاز الذي تريده. (ارجع إلى الصفحة ١٤ - ١٦)

يمكنك وضع مضخم الصوت اللاسلكي في أي مكان في الغرفة. إلا أنه من الأفضل أن يتم وضع مضخم الصوت بالقرب من الوحدة الرئيسية.

أدره قليلاً ناحية وسط الغرفة لعمل انعكاسات الصوت على الجدار.



### تنبيه

- للحصول على أفضل أداء من الاتصال اللاسلكي مثل البلوتوث أو مضخم الصوت الفرعي اللاسلكي، لا تقم بتثبيت الوحدة فوق قطع الأثاث المعدني لأن الاتصال اللاسلكي ينتقل عبر أي جسم موجود تحت الوحدة.
- احذر ألا تقوم بكشط سطح الوحدة/مضخم الصوت عند تركيبهم أو تحريكهم.

### ملاحظة

لاستخدام المفتاح بشكل أمثل، يوصى بترك مسافة بين الساوند بار والتلفاز لديك عندما تقوم بتركيب الساوند بار.

## توصيل مضخم الصوت الفرعي اللاسلكي

### مؤشر LED لمضخم الصوت اللاسلكي

الحالة	لون المصباح
يجري محاولة الاتصال.	الأخضر الأصفر (وميض)
اكتمل الاتصال.	الأخضر الأصفر
دخل مضخم الصوت الفرعي اللاسلكي في الوضع الاحتياطي أو فشل الاتصال.	أحمر
يتم قطع اتصال سلك الطاقة عن مضخم الصوت اللاسلكي.	منطفئ (لا يوجد أي بيانات على الشاشة)

### إعداد مضخم الصوت اللاسلكي لأول مرة

١. وصل سلك الطاقة للساوند بار ومضخم الصوت اللاسلكي بمأخذ التيار الكهربائي.
٢. قم بتشغيل الساوند بار. سيتم توصيل الساوند بار ومضخم الصوت اللاسلكي تلقائيًا.

## توصيل محول التيار المتردد AC

صل السماعة بمزود الطاقة مع محول التيار المتردد المزود AC.

١. صل سلك طاقة التيار المتردد المزود بمحول التيار المتردد AC.
٢. قم بتوصيل كابل التيار المتردد AC بدخل محول التيار المباشر DC.
٣. أدخل كابل طاقة التيار المتردد في مخرج التيار المتردد.

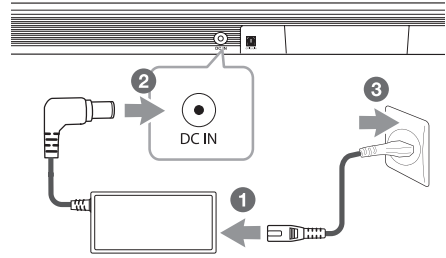

### تنبيه

استخدم فقط محول AC المزود مع هذا الجهاز. لا تستخدم مزود طاقة من جهاز أو مصنع آخر. قد يسبب استخدام كابل أو مزود طاقة آخر ضرر بالجهاز ويلغي كفالته.

### ملاحظة !

- يستغرق الأمر بضع ثوان (وربما يستغرق وقتاً أطول) حتى يحدث اتصال بين الوحدة ومكبر الصوت الفرعي ويبدأ انبعاث الصوت.
- تزداد جودة الصوت كلما اقتربت الوحدة من مضخم الصوت الفرعي. يوصى بتركيب الوحدة ومضخم الصوت الفرعي كأقرب ما يكون من بعضهما البعض وتجنب الحالات الواردة ذكرها أدناه.
- يوجد عائق بين الوحدة ومضخم الصوت الفرعي.
- يوجد جهاز آخر يستخدم نفس التردد مع هذا الاتصال اللاسلكي مثل الأجهزة الطبية أو أفران الميكروويف أو أجهزة شبكة LAN اللاسلكية.
- احفظ مكبر الصوت الأفقي و مكبر الصوت بعيداً عن الأجهزة (مثل: الراوتر اللاسلكي و فرن الميكرويف الخ) بمسافة ١ متر لمنع التداخل اللاسلكي.

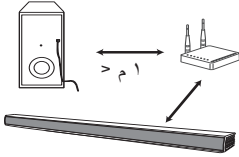

### اقتران مضخم الصوت اللاسلكي يدويًا

عندما لا يكتمل الاتصال، يمكنك التحقق من مؤشر LED الأحمر في مضخم الصوت اللاسلكي وعدم صدور أي صوت من مضخم الصوت اللاسلكي. لحل تلك المشكلة، اتبع الخطوات أدناه.

١. اضغط على زر **PAIRING** الموجود خلف مضخم الصوت اللاسلكي.

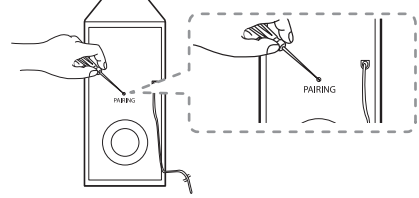

٢. يومض مؤشر LED الأخضر الأصفر في الجانب الأمامي من مضخم الصوت اللاسلكي بسرعة. (إذا لم يومض مصباح LED الأخضر الأصفر، اضغط باستمرار على زر **PAIRING**).
٣. قم بتشغيل الساوند بار.
٣. اكتمل الاقتران.
- يضيء مؤشر LED الأخضر الأصفر الموجود في الجزء الأمامي من مضخم الصوت اللاسلكي.

## LG Sound Sync

### Sound Sync Wireless

يمكنك التحكم في بعض وظائف هذه الوحدة باستخدام وحدة التحكم عن بعد الخاصة بالتلفزيون مع LG Sound Sync (مزمنة صوت LG).

الوحدة متزامنة مع تلفزيون LG TV الذي يدعم مزمنة صوت LG Sound Sync. تأكد من وجود شعار LG Sound Sync على التلفزيون الخاص بك.

وظيفة قابلة للتحكم بها عن طريق جهاز التحكم عن بعد لتلفزيون LG: زيادة/ خفض مستوى الصوت، كتم الصوت

ارجع إلى دليل تعليمات التلفزيون للتعرف على تفاصيل LG Sound Sync.

قم بإجراء أحد التوصيلات التالية، وفقاً لإمكانيات الجهاز الخاص بك.

#### ملاحظة !

- يمكنك أيضاً استخدام جهاز التحكم عن بُعد الخاص بهذه الوحدة أثناء استخدام تقنية وإذا استخدمت جهاز التحكم عن بُعد الخاص بالتلفزيون مرة أخرى، يحدث مزمنة بين الوحدة والتلفزيون. وفقاً لمواصفات التلفزيون، يتزامن حجم صوت الوحدة وكتم الصوت لها مع التلفزيون.
- في حال فشل الاتصال، تأكد من حالة التلفزيون ومن أنه موصل بالتيار الكهربائي.
- تأكد من حالة هذه الوحدة والتوصيل في الحالات التالية عند استخدام LG Sound Sync.
  - تم إيقاف تشغيل الوحدة.
  - تغيير الوظيفة إلى أخرى.
  - أفضل الكابل البصري.
- يختلف الوقت المطلوب لإيقاف تشغيل هذه الوحدة حسب التلفزيون الخاص بك عندما تضبط وظيفة AUTO POWER على تشغيل.
- تختلف تفاصيل قائمة إعدادات التلفاز بالاعتماد على موديل تلفازك.

## التوصيل بالتلفزيون الخاص بك

يرجى توصيل هذه الوحدة بالتلفاز باستخدام كابل بصري رقمي أو كابل HDMI مع الاخذ في الاعتبار حالة التلفاز.

### استخدام كابل OPTICAL

١. قم بتوصيل مقبس OPTICAL IN في الجزء الخلفي من الوحدة بمقبس OPTICAL OUT في التلفزيون باستخدام كابل ضوئي.

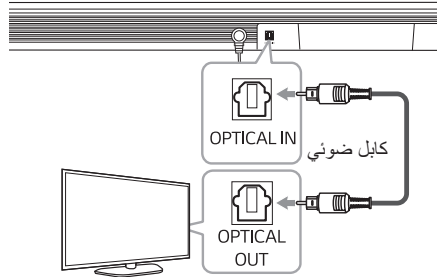

٢. حدد مصدر الدخل على OPTICAL بالضغط على زر F بشكل متكرر.

يمكنك مشاهدة ضوء OPTICAL LED يعمل. ثم يتم اختيار وظيفة بصرية.

#### ملاحظة !

- قبل وصل الكابل البصري، تأكد من إزالة غطاء قابس الحماية إذا كان الكابل ذو غطاء.
- يمكنك الاستمتاع بصوت التلفاز عبر سماعات الوحدة. ولكن مع بعض طرز التلفاز، يجب تحديد حالة السماعات الخارجية من قوائم التلفاز. (للتعرف على التفاصيل، راجع دليل مستخدم التلفاز الخاص بك.)
- قم بإعداد خرج الصوت في التلفاز للاستماع إلى الصوت من خلال هذه الوحدة:
  - قائمة ضبط التلفاز ← [الصوت] ← [خرج صوت التلفاز] ← [سماعة خارجية (ضوئي)]
- قد تتباين تفاصيل قائمة ضبط التلفاز حسب شركات التصنيع أو موديلات التلفاز.

## مع الاتصال اللاسلكي

1. شغل الوحدة بالضغط على  $\text{I/O}$  من جهاز التحكم عن بعد أو  $\text{I/O}$  من الوحدة.
2. حدد مصدر الدخل على USB بالضغط على زر **F** بشكل متكرر.
3. قم بإعداد خرج الصوت في التلفاز للاستماع إلى الصوت من خلال هذه الوحدة:  
قائمة ضبط التلفاز  $\leftarrow$  [الصوت]  $\leftarrow$  [خرج صوت التلفاز]  $\leftarrow$  [LG Sound Sync (لا سلكي)]  
يمكنك مشاهدة ضوء LG TV LED في حال التوصيل بشكل طبيعي بين هذه الوحدة والتلفزيون الخاص بك. ثم، يتم تحديد وظيفة LG Sound Sync (اللاسلكية).

### ملاحظة !

إذا قمت بإيقاف تشغيل الوحدة مباشرة بالضغط على  $\text{I/O}$  بوحدة التحكم عن بعد أو  $\text{I/O}$  بالوحدة، سيتم فصل LG Sound Sync (اللاسلكي). لاستخدام هذه الوظيفة مجدداً، ينبغي أن تعيد توصيل جهاز التلفزيون والوحدة.

## مزامنة صوت LG Sound Sync بالتوصيل السلكي

1. صل تلفزيون LG الخاص بك بالوحدة باستخدام كابل بصري.

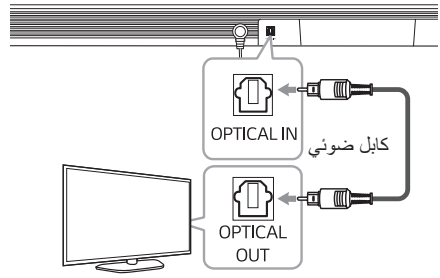

2. قم بإعداد خرج الصوت في التلفاز للاستماع إلى الصوت من خلال هذه الوحدة:  
قائمة ضبط التلفاز  $\leftarrow$  [الصوت]  $\leftarrow$  [خرج صوت التلفاز]  $\leftarrow$  [LG Sound Sync (بصري)]
3. شغل الوحدة بالضغط على  $\text{I/O}$  من جهاز التحكم عن بعد أو  $\text{I/O}$  من الوحدة.
4. حدد مصدر الدخل على OPTICAL بالضغط على زر **F** بشكل متكرر.  
يمكنك مشاهدة وميض ضوء OPTICAL LED لمرتين ثم ثبات إضاءته. ثم، يتم تحديد وظيفة LG Sound Sync (البصرية).

## توصيل جهاز اختياري

يمكنك الاستمتاع بالصوت والصورة الصاين من الجهاز الخارجي الذي توصله.

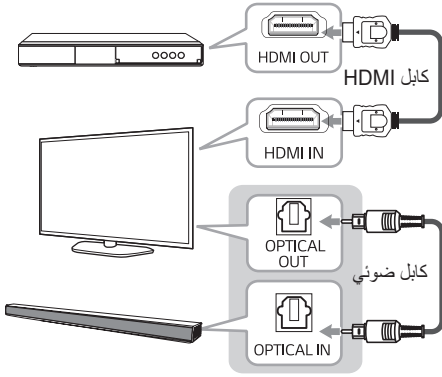

١. وصل مقبس HDMI IN الخاص بتلفزيونك بمقبس HDMI OUT الموجود بالجهاز الخارجي مثل مشغل أقراص بلو راي، مشغل DVD ، وغيرها.

٢. وصل مقبس OPTICAL IN الموجود في الجزء الخلفي من هذه الوحدة بمقبس OPTICAL OUT الموجود في التلفزيون باستخدام كابل OPTICAL.

٣. حدد مصدر الدخل على OPTICAL بالضغط على زر F بشكل متكرر. يمكنك مشاهدة ضوء OPTICAL LED يعمل. ثم يتم اختيار وظيفة بصرية.

## توصيل الأجهزة الاختيارية

## توصيل OPTICAL IN

وصِّل مقبس خرج ضوئي من الأجهزة الخارجية بمقبس OPTICAL IN.

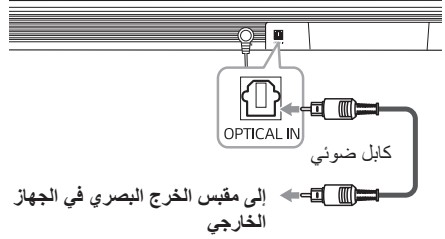

إلى مقبس الخرج البصري في الجهاز الخارجي

١. صل مقبس OPTICAL IN في الجزء الخلفي من الوحدة في مقبس الخرج البصري للجهاز الخارجي.
٢. حدد مصدر الدخل على OPTICAL بالضغط على زر F بشكل متكرر. يمكنك مشاهدة ضوء OPTICAL LED يعمل. ثم يتم اختيار وظيفة بصرية.
٣. استمع إلى الصوت.

## ملاحظة !

قبل وصل الكابل البصري، تأكد من إزالة غطاء قابس الحماية إذا كان الكابل ذو غطاء.

## متطلبات جهاز USB

- الأجهزة التي تتطلب تثبيت برنامج إضافي الموصلة بالكمبيوتر غير مدعومة.
- لا يتم بإخراج جهاز USB أثناء التشغيل.
- وبالنسبة لأجهزة USB ذات السعة الأكبر، قد يستغرق الأمر وقتًا أطول للانتهاء من البحث.
- ولتجنب فقد البيانات، قم بعمل نسخ احتياطية من جميع البيانات.
- لا يمكن دعم الوحدات التي يزيد عدد ملفاتنا على ١٠٠٠ ملف.
- لا يمكن توصيل منفذ USB الخاص بالوحدة إلى الحاسب. لا يمكن استخدام الوحدة كجهاز للتخزين.
- ملفات النظام exFAT غير مدعومة على هذه الوحدة. (تتوفر أنظمة FAT16/FAT32).
- وفقًا لبعض الأجهزة، قد لا يتم التعرف عليها على هذه الوحدة.
  - الأقراص الصلبة الخارجية
  - قارئ البطاقات
  - الأجهزة المقفولة
  - أجهزة USB من النوع الصلب
  - مركز توزيع USB
  - استخدام كابل تمديد USB
  - الآي فون/الآي بود/ الآي باد
  - جهاز أندرويد

## توصيل USB

وصل جهاز ذاكرة USB بمخرج USB الموجود في الجزء الخلفي من الوحدة.

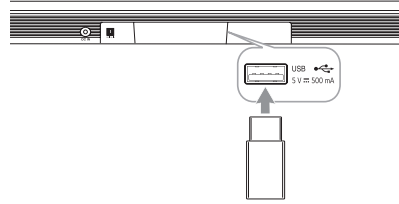

- ارجع إلى صفحة ١٩ للحصول على مزيد من المعلومات حول تشغيل الملفات على جهاز USB. نزع جهاز USB من الوحدة.
١. اختر وضع/وظيفة مختلفة.
  ٢. أزل جهاز USB من الوحدة.

## وحدات USB المتوافقة

- مشغل MP3: مشغل MP3 من نوع فلاش
- مشغل USB من نوع فلاش: الأجهزة التي تدعم USB1.1.
- وظيفة USB الخاصة بهذه الوحدة لا تدعم بعض أجهزة USB.

## ملاحظة !

- يتم التعرف على المجلدات/ الملفات في USB على النحو التالي.

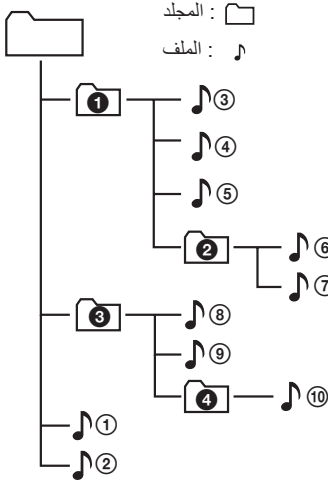

- سوف يتم تشغيل الملفات من ملف ① إلى ملف ⑩ الواحد تلو الآخر.
- سيتم تشغيل الملفات لتسجيلها وقد تكون مختلفة بحسب ظروف التسجيل.
- لا يمكنك مشاهدة مجلد أو ملف من خلال هذه الوحدة.

## الملفات القابلة للتشغيل

معدل أخذ عينات الإشارات

MP3 : في نطاق يتراوح من ٣٢ إلى ٤٨ كيلو هرتز  
WMA : في نطاق يتراوح من ٣٢ إلى ٤٨ كيلو هرتز

معدل إرسال البت

MP3 : في نطاق يتراوح من ٨٠ إلى ٣٢٠ كيلو هرتز  
WMA : في نطاق يتراوح من ٥٦ إلى ١٢٨ كيلو هرتز



أقصى حد للملفات : أقل من ٩٩٩

أقصى أدلة: أقل من ٩٩

- لا يمكن تشغيل ملف محمي من خلال (إدارة الحقوق الرقمية) على هذا الجهاز.
- لا يمكن تشغيل ملفات الفيديو المخزنة على أجهزة USB.
- قد لا يتم التشغيل بشكل جيد ويتوقف ذلك على أداء جهاز USB.

## العمليات الأخرى

### إيقاف الصوت بشكل مؤقت

اضغط على  (كتم الصوت) لكتم صوت الوحدة. لإلغائها، اضغط على  (كتم الصوت) بوحدة التحكم عن بُعد مرة أخرى أو غير مستوى الصوت.

### باستخدام جهاز التحكم عن بعد الخاص بتلفازك

يمكنك التحكم ببعض وظائف هذه الوحدة بجهاز التحكم عن بعد الخاص بتلفازك حتى عبر منتج آخر للشركة. وظائف التحكم هي الصوت مرتفع/منخفض وكتم الصوت. اضغط باستمرار على **NIGHT ON** من جهاز التحكم عن بعد لمدة ثابنتين. ثم يومض مصباح LED (الأحمر) في وضع الاستعداد مرة أخرى ويمكنك التحكم في هذه الوحدة من خلال وحدة التحكم عن بُعد في التلفزيون خاصتك.

لإيقاف تشغيل هذه الوظيفة، اضغط مع الاستمرار على **NIGHT OFF** بوحدة التحكم عن بعد لمدة ثابنتين تقريباً. ثم يومض مصباح LED (الأحمر) في وضع الاستعداد مرة أخرى ويتعدر عليك التحكم في هذه الوحدة من خلال وحدة التحكم عن بُعد في التلفزيون خاصتك.

### ملاحظة

- علامات تلفاز تجارية مدعومة

Samsung	Philips	Panasonic	LG
Vizio	Toshiba	Sony	Sharp

- تأكد من أن مخرجات صوت تلفازك مضبوطة على [السماعة الخارجية].
- بالاعتماد على جهاز التحكم عن بعد، قد لا تعمل هذه الوظيفة جيداً.
- لا تعمل هذه الوظيفة في وحدة التحكم عن بعد السحرية الخاصة بتلفزيون LG.
- قد لا تعمل هذه الوظيفة بشكل جيد عندما تستخدم LG Sound Sync.

## العمليات الأساسية

### تشغيل USB

- قم بتوصيل جهاز USB مع منفذ USB.
- حدد مصدر الدخل على USB بالضغط على زر **F** بشكل متكرر. يمكنك مشاهدة ضوء USB LED يعمل. حينئذ يتم اختيار وظيفة USB.

تنفيذ	ذلك
تشغيل	اضغط على <b>  ▶</b> في جهاز التحكم عن بُعد.
إيقاف مؤقت	أثناء التشغيل، اضغط على زر <b>  ▶</b> الموجود بوحدة التحكم عن بُعد.
للتنقل إلى الملف التالي أو السابق.	أثناء التشغيل، اضغط على زر <b>▶▶</b> الموجود بجهاز التحكم عن بُعد للانتقال إلى الملف التالي. عند التشغيل لأقل من ثابنتين، اضغط على زر <b>◀◀</b> الموجود بجهاز التحكم عن بُعد للانتقال إلى الملف السابق. عند التشغيل بعد ثلاث ثوانٍ، اضغط على زر <b>◀◀</b> الموجود بجهاز التحكم عن بُعد للانتقال إلى بداية الملف.
يبحث عن قسم داخل ملف.	اضغط مع الاستمرار على <b>▶▶/◀◀</b> في وحدة التحكم عن بُعد أثناء التشغيل وحرره عند النقطة التي تريد أن تبدأ منها الاستماع.
استئناف إعادة التشغيل	تقوم هذه الوظيفة بحفظ أغنية حالبة قيد التشغيل قبل تغيير الوظيفة أو إيقاف تشغيل الوحدة.

### ملاحظة

- يمكن مسح نقطة الاستئناف عند فصل كابل الطاقة أو إزالة جهاز USB من الوحدة.
- في حال تعطل وظيفة USB، فتتحقق من تحديد وظيفة USB.
- عندما توقف تشغيل USB مؤقتاً، يومض مؤشر LED الضوئي الخاص بالـ USB الموجود بالوحدة الرئيسية.

## ملاحظة !

- بعد تشغيل الوحدة عن طريق وظيفة AUTO POWER، سيتم إيقاف تشغيلها تلقائيًا إذا لم توجد إشارة لفترة معينة من الجهاز الخارجي الموصل.
- إذا قمت بإيقاف تشغيل الوحدة مباشرة، لا يمكن تشغيلها تلقائيًا باستخدام وظيفة AUTO POWER. ومع ذلك، يمكن تشغيل الوحدة باستخدام وظيفة AUTO POWER عندما تظهر الإشارة البصرية بعد 5 ثوانٍ من عدم وجود إشارة.
- وقد لا يمكن تشغيل هذه الوظيفة حسب الجهاز المتصل.
- إذا قمت بفصل اتصال البلوتوث من هذه الوحدة، فإن بعض الأجهزة المزودة بتقنية البلوتوث ستستمر في محاولة الاتصال بالوحدة، ولذلك نحن نوصيك بفصل الاتصال قبل إيقاف تشغيل الوحدة.
- عند تشغيل هذه الوحدة للمرة الأولى، تكون حالة وظيفة التشغيل التلقائي مشغلة.
- لاستخدام هذه الوظيفة، يجب أن يتم تسجيل الوحدة الرئيسية في قائمة أجهزة Bluetooth المقترنة.
- يمكنك ضبط وظيفة AUTO POWER فقط عند تشغيل هذه الوحدة.

## الخافت التلقائي للشاشة

سيتم خفض إضاءة نافذة العرض تلقائيًا إذا لم يتم الضغط على أي زر لمدة ١٥ ثواني.  
عند الضغط على أي زر، ستضي نافذة العرض.

## إيقاف التشغيل تلقائيًا

هذه الوحدة سيتم إيقاف تشغيلها ذاتيًا لتوفير استهلاك الكهرباء في حال عدم توصيل الوحدة الرئيسية بجهاز خارجي وعدم استخدامها لمدة ١٥ دقيقة.

## تشغيل/إيقاف تشغيل تلقائي

يتم تشغيل هذه الوحدة أوتوماتيكيًا عن طريق أحد مصادر الإدخال: صوتية أو LG TV أو Bluetooth.  
عندما تقوم بتشغيل التلفاز أو جهاز خارجي متصل بهذه الوحدة، فإن الوحدة ستتعرف على إشارة الإدخال وتحدد الوظيفة المناسبة. يمكنك الاستماع إلى الصوت المنبعث من الجهاز.  
إذا حاولت وصل جهاز Bluetooth الخاص بك، تشغل الوحدة وستتصل الوحدة بجهازك Bluetooth.  
يتم تشغيل أو إيقاف هذه الوظيفة في كل مرة تضغط فيها على زر AUTO POWER ON/OFF.

### ملاحظة !

- ينبغي انقطاع الإشارة لمدة ٥ ثوانٍ ليتم تغيير الوظيفة الضوئية.
- في حالة تحديد وظيفة تأمين اتصال **Bluetooth**، سيكون إتصال **Bluetooth** متوفر في وظيفة **Bluetooth** و **LG TV** فقط. (صفحة ٢٣)

### تغيير الوظيفة أوتوماتيكياً

تتعرف هذه الوحدة على إشارات المدخلات مثل البصري، **Bluetooth** و **LG TV** ومن ثم تتغير الوظيفة الملائمة أوتوماتيكياً.

### عندما تتوفر الإشارة الضوئية

عندما تقوم بتشغيل جهاز خارجي متصل بهذه الوحدة باستخدام كابل ضوئي، فإن الوحدة ستقوم بتغيير الوظيفة إلى الوظيفة الضوئية. يمكنك الاستماع إلى الصوت المنبعث من الجهاز.

### عندما تحاول توصيل جهاز **BLUETOOTH**

عندما تحاول توصيل جهاز **Bluetooth** بهذه الوحدة، سيتم تحديد وظيفة **Bluetooth**. قم بتشغيل الموسيقى في جهاز **Bluetooth**.

### عند استقبال إشارة تلفاز **LG**

عندما تقوم بتشغيل تلفاز **LG** المتصل باستخدام تطبيق **LG Sound Sync**، تقوم هذه الوحدة بتغيير الوظيفة إلى تلفاز **LG** ويمكنك سماع الصوت المنبعث من التلفاز.

## الاستماع إلى ملفات الموسيقى المخزنة على الأجهزة التي تعمل بتقنية البلوتوث

## استخدام تقنية BLUETOOTH®

### الاقتران بين وحدتك وجهاز بلوتوث

قبل بدء إجراءات الاقتران، تأكد من أن خاصية **Bluetooth** مشغلة على جهازك الذكي. ارجع إلى دليل المستخدم لجهاز **Bluetooth**. بمجرد الانتهاء من عملية الاقتران، ليست هناك حاجة إلى تكرار تلك العملية مرة أخرى.

١. حدد مصدر الدخل على **BT (Bluetooth)** بالضغط على زر **F** بشكل متكرر.

- يومض مؤشر **LED** الضوئي الخاص بـ **BT (Bluetooth)**.

٢. قم بتشغيل جهاز **Bluetooth** وإجراء عملية الاقتران. عند البحث عن هذه السماعة على جهاز **Bluetooth**، قد تظهر قائمة بالأجهزة الموجودة في عرض جهاز **Bluetooth** بالاعتماد على نوع جهاز **Bluetooth**. تظهر السماعة الخاصة بك على هيئة "LG SK4D (XX)".

### ملاحظة !

- **XX** تعني آخر منزلتين من عنوان **Bluetooth**.  
"LG SK4D (08) 9C:02:98:4A:F7:08" ستري " (08) LG SK4D".  
على شاشة جهاز بلوتوث الخاص بك.
- وحسب نوع جهاز بلوتوث، توجد طرق ربط مختلفة بالنسبة ليضع الأجهزة. ادخل كود رقم التعريف الشخصي (0000) حسب الحاجة.

٣. عندما تتصل الوحدة بنجاح مع جهاز البلوتوث، يعمل مؤشر **LED** الخاص بـ **BT (Bluetooth)**.

٤. للاستماع إلى الموسيقى.  
للاستماع إلى ملفات الموسيقى المخزنة على جهاز **Bluetooth**، يرجى الرجوع إلى دليل المستخدم الخاص بجهاز **Bluetooth**.

### نبذة عن تقنية BLUETOOTH

تقنية البلوتوث هي تقنية اتصال لاسلكي قصير المدى. يمكن أن ينقطع الصوت في حال حدوث تداخل مع الموجات الإلكترونية الأخرى العاملة على نفس التردد أو إذا قمت بتوصيل أجهزة بلوتوث في غرف أخرى مجاورة.

ولا يكلف توصيل الأجهزة الفردية باستخدام تقنية **Bluetooth** اللاسلكية أية رسوم. يمكن تشغيل الهاتف المحمول الذي يحتوي على تقنية **Bluetooth** اللاسلكية من خلال التعاقب في حال إجراء الاتصال من خلال تقنية **Bluetooth** اللاسلكية.

- الأجهزة المتاحة : الهواتف الذكية، ومشغل MP3، أجهزة الكمبيوتر المحمول، وما إلى ذلك.

• الإصدار: 4.0

• الترميز: SBC

### ملفات تعريف BLUETOOTH

لاستخدام تقنية **Bluetooth** اللاسلكية، يجب أن تكون الأجهزة قادرة على تفسير مجلدات تعريف معينة. هذه الوحدة متوافقة مع ملف التعريف التالي.

**A2DP** (ملف تعريف توزيع الصوت المتقدم)

## ملاحظة !

- عند عدم اتصال جهاز البلوتوث، يومض مؤشر LED الضوئي الخاص بـ **Bluetooth** (Bluetooth).
- عندما تقوم بوصل جهاز **Bluetooth** (جهاز iOS) (إخ) بهذه الوحدة أو تشغيل الجهاز، يمكن مزامنة مستوى الصوت لكل واحد منهما.
- يمكنك التحكم في جهاز **Bluetooth** باستخدام أزرار **|||** (تخفي) و **|||** (تشغيل/إيقاف مؤقت) بوحدة التحكم عن بُعد.
- إذا غيرت إلى وظيفة أخرى بعد توصيل جهاز **Bluetooth**، سيتم قطع اتصال **Bluetooth** وستعود إلى وظيفة **Bluetooth**، ويتم اتصال **Bluetooth** تلقائياً.

## تأمين اتصال BLUETOOTH (BT Lock)

يمكنك تحديد اتصال **Bluetooth** فقط إلى **BT (Bluetooth)** ووظيفة **TV LG** لمنع اتصال **Bluetooth** غير المقصود.

- لتشغيل هذه الوظيفة، اضغط مع الاستمرار على **AUTO POWER ON** بوحدة التحكم عن بعد لمدة ثانيتين تقريباً. سيومض مصباح **LED** (الأحمر) في وضع الاستعداد مرة أخرى. بعد ذلك، يتم تمكين هذه الخاصية.
- لإيقاف تشغيل هذه الوظيفة، اضغط مع الاستمرار على **AUTO POWER OFF** بوحدة التحكم عن بعد لمدة ثانيتين تقريباً. سيومض مصباح **LED** (الأحمر) في وضع الاستعداد مرة أخرى. بعد ذلك، يتم تعطيل هذه الخاصية.

## ملاحظة !

حتى إذا ضبط اتصال البلوتوث على وضع التشغيل، يعمل قضيب السماعات هذا عن طريق وظيفة **Auto Power**. أوقف تشغيل وظيفة **Auto Power** لإيقافها. ويمكنك تعطيل الوظيفة بضبطها على وضع إيقاف التشغيل. (صفحة ٢٠)

## ملاحظة !

- عند استخدام تقنية **Bluetooth**، ينبغي عليك تأسيس الاتصال بين الوحدة وجهاز بلوتوث مع جعلهما على أقرب مسافة ممكنة من بعضهما البعض والحفاظ على هذه المسافة.
- ومع ذلك، يمكن ألا تعمل بشكل ملائم في الحالات التالية :
  - إن لم يعمل اتصال **Bluetooth** بالشكل الصحيح، حاول الاقتران مرة أخرى.
  - قد يتعطل الصوت عندما يكون الاتصال متداخلاً مع الموجات الإلكترونية الأخرى.
- يجب عليك وصل جهازك **Bluetooth** بهذه الوحدة مرة أخرى عند إعادة تشغيلها.
- قد يتعرض الصوت للانقطاع إذا تم تداخل موجة إلكترونية أخرى على الاتصال.
- إمكانية الربط هذه محدودة بجهاز **Bluetooth** واحد لكل وحدة ولا تدعم الربط المتعدد.
- قد لا يمكنك استخدام وظيفة البلوتوث، حسب طراز الجهاز.
- يمكنك الاستمتاع بوظيفة **Bluetooth** باستخدام هاتف ذكي، مشغل **MP3**، جهاز لوحي، إلخ..
- كلما زادت المسافة بين الوحدة وجهاز بلوتوث، كلما كان الصوت بجودة أقل.
- سيتم فصل الاتصال عبر بلوتوث عند إيقاف تشغيل الوحدة أو إبعاد جهاز بلوتوث عن الوحدة.
- إذا تم فصل اتصال بلوتوث، قم بإعادة تأسيس الاتصال بين جهاز بلوتوث والوحدة مرة أخرى.

## استخدام تطبيق بلوتوث

### ملاحظة !

- نظام التشغيل أندرويد فقط هو المتاح لاستخدام تطبيق "Music Flow Bluetooth" مع هذه الوحدة.
- قد تحدث أعباء بيانات إضافية إذا تم تحميلها فوق / 3G و 4G وذلك حسب خطة الجهاز الخاص بك.

### معلومات عن تطبيق

#### "Music Flow Bluetooth"

- يوفر تطبيق "Music Flow Bluetooth" يوفر مجموعة الميزات الجديدة لهذه الوحدة.
- للاستمتاع بمزيد من الميزات، نوصيك بتنزيل وتثبيت تطبيق "Music Flow Bluetooth" المجاني.

### قم بتثبيت تطبيق

#### "Music Flow Bluetooth" على

#### جهاز بلوتوث الخاص بك

ثمة طريقتان لتثبيت تطبيق "Music Flow Bluetooth" في الجهاز المزود بتقنية البلوتوث.

### قم بتثبيت تطبيق

#### "Music Flow Bluetooth" باستخدام كود QR

1. قم بتثبيت تطبيق "Music Flow Bluetooth" عبر كود QR. استخدم برمجيات المسح لمسح كود QR.



2. انقر على الأيقونات للتثبيت.

### ملاحظة !

- تأكد من أن جهاز بلوتوث الخاص بك متصل بالإنترنت.
- تأكد من أن جهاز بلوتوث الخاص بك يحتوي على تطبيق برمجيات للبحث. وإذا لم يوجد، قم بتنزيله من Google Play) Google Android Market "(Store).
- بالاعتماد على المنطقة، قد لا يعمل رمز QR.

### قم بتثبيت تطبيق

#### "Music Flow Bluetooth" عبر

#### Google Android Market"

#### "(Google Play Store)

1. انقر على أيقونة "Google Android Market) (Google Play Store".
2. اكتب "Music Flow Bluetooth" في شريط البحث وقم بالبحث.
3. في قائمة نتائج البحث، ابحث عن "Music Flow Bluetooth" وانقر عليه لبدء تنزيل تطبيق بلوتوث.
4. انقر على إحدى الأيقونات للتثبيت.
5. انقر على إحدى الأيقونات للتنزيل.

### ملاحظة !

- تأكد من أن جهاز بلوتوث الخاص بك متصل بالإنترنت.
- تأكد من أن جهاز بلوتوث الخاص بك يحتوي على Google Play) Google Android Market "(Store).

### قم بتنشيط بلوتوث باستخدام تطبيق

#### "Music Flow Bluetooth"

يساعد تطبيق "Music Flow Bluetooth" في توصيل جهاز بلوتوث الخاص بك بهذه الوحدة.

1. انقر على أيقونة تطبيق "Music Flow Bluetooth" في الشاشة الرئيسية لفتح تطبيق "Music Flow Bluetooth"، واذهب إلى القائمة الرئيسية.
2. إذا أردت الاطلاع على مزيد من المعلومات حول التشغيل، اضغط على أيقونة [إعداد] و[مساعدة].

## ملاحظة !

- سيكون تطبيق "Music Flow Bluetooth" متاحًا في إصدار البرامج كما يلي:  
- نظام تشغيل الأندرويد: الإصدار 4.0.3 (أو إصدار أحدث)
- إذا استخدمت تطبيق "Music Flow Bluetooth" للتشغيل، فقد توجد بعض اختلافات بين تطبيق "Music Flow Bluetooth" ووحدة التحكم الملحقة. استخدم جهاز التحكم عن بعد الملحق عند الضرورة.
- قد لا يعمل تطبيق "Music Flow Bluetooth" وفقًا لجهاز البلوتوث.
- بعد توصيل تطبيق "Music Flow Bluetooth"، تنتبث الموسيقى من الجهاز الخاص بك. في هذه الحالة، حاول التوصيل مرة أخرى.
- إذا كنت تقوم بتشغيل تطبيقات أخرى أو تغيير الإعدادات في جهاز **Bluetooth** أثناء استخدام تطبيق "Music Flow Bluetooth"، فإن تطبيق "Music Flow Bluetooth" قد يعمل بشكل غير طبيعي.
- عندما يتم تشغيل تطبيق "Music Flow Bluetooth" بشكل غير طبيعي، افحص جهاز **Bluetooth** واتصال تطبيق "Music Flow Bluetooth" ثم حاول إعادة التوصيل مجددًا.
- حتى إذا اتصل **Bluetooth** مفصلاً، يمكنك استخدام تطبيق "Music Flow Bluetooth" عندما تغير الوظيفة.
- ربما تجد بعض الاختلافات في تشغيل "Music Flow Bluetooth" ويتوقف ذلك على نظام تشغيل الهاتف الذكي.
- قد لا تعمل مميزات إضافية يوفرها تطبيق "Music Flow Bluetooth" بناءً على المسافة بين هذه الوحدة وجهاز **Bluetooth** والحالات اللاسلكية.

## اضبط إعدادات مستوى مكبر الصوت

يمكنك تعديل مستوى الصوت لجبير، عالي الطبقة كما تفضل.  
اضغط على **WOOFER LEVEL +/-** في وحدة التحكم  
عن بُعد لضبط مستوى مضخم الصوت.

### ملاحظة !

عند الوصول إلى أقصى أو أدنى مستوى للمضخم، يضيء مؤشر LED الخاص بالاستعداد (باللون الأحمر) بالوحدة الرئيسية لمدة ثانيتين تقريبًا.

## وضع منتصف الليل

هذه الوظيفة مفيدة عندما ترغب في مشاهدة الأفلام بصوت منخفض في منتصف الليل. اضبط الوضع الليلي على تشغيل لتقليل شدة الصوت وتحسين الموافقة والسلاسة.  
اضغط على **NIGHT ON/OFF** في وحدة التحكم عن بُعد لتشغيل الوضع الليلي وإيقاف تشغيله.

## ضبط الصوت

### ضبط المؤثرات الصوتية

يحتوي هذا النظام على عدد من مجالات الصوت المحيطي مسبق الضبط. يمكنك اختيار وضع صوت مرغوب باستخدام كل مفتاح وضع صوت.

المؤثر الصوتي	الوصف
ASC (التحكم في الصوت التكيفي)	يحلل صوت المدخل ويزود الصوت الأمثل للمحتوى في الوقت الحقيقي.
BASS BLAST	يعزز قوة ووضوح الصوت.
CINEMA	يمكنك الاستمتاع بصوت مجسم وسينمائي محيط.

### ملاحظة !

- في بعض أوضاع المؤثرات الصوتية، قد لا يكون هناك صوت أو يكون الصوت منخفض، في بعض السماعات. يعتمد الأمر على وضع الصوت ومصدر الملف الصوتي، ألا يحتوي على عيب.
- قد تحتاج إلى إعادة ضبط وضع المؤثر الصوتي، بعد تشغيل المدخل، وأحياناً حتى بعد تغيير الملف الصوتي.

## اكتشاف الأعطال وإصلاحها

عام

المشكلة	السبب والحل
الوحدة لا تعمل بشكل صحيح.	<ul style="list-style-type: none"> <li>• قم بإيقاف تشغيل هذه الوحدة والجهاز الخارجي المتصل (التلفزيون، مكبر الصوت، مشغل DVD، مضخم الصوت، إلخ) وتشغيلهم مرةً أخرى.</li> <li>• قم بقطع اتصال التيار عن هذه الوحدة والجهاز الخارجي المتصل (التلفزيون، مكبر الصوت، مشغل دي في دي ، مكبر للصوت، إلخ) ومن ثم حاول توصيله مرةً أخرى.</li> <li>• قد لا يتم حفظ الإعدادات السابقة عندما يتم إيقاف تشغيل طاقة الجهاز.</li> </ul>
لا توجد طاقة	<ul style="list-style-type: none"> <li>• سلك الطاقة مفصول.</li> <li>• وصل كابل الطاقة.</li> <li>• تحقق مما إذا كان هناك عطل كهربائي.</li> <li>• تحقق من الحالة عن طريق تشغيل الأجهزة الإلكترونية الأخرى.</li> </ul>
لا يوجد صوت	<ul style="list-style-type: none"> <li>• مصدر دخل غير صحيح محدد.</li> <li>• تحقق من مصدر الدخل وحدد مصدر الدخل الصحيح.</li> <li>• تم تنشيط وظيفة كتم الصوت.</li> <li>• اضغط على  (كتم الصوت) أو اضبط مستوى الصوت لإلغاء وظيفة كتم الصوت.</li> <li>• عندما تحاول الاتصال بجهاز خارجي (صندوق الضبط العلوي "كاريسيفر مثلاً"، أو جهاز مزود بتقنية البلوتوث، أو غير ذلك)، اضبط مستوى الصوت في هذا الجهاز.</li> </ul>
عدم انبعاث صوت من مضخم الصوت	<ul style="list-style-type: none"> <li>• لم يتم توصيل السلك الكهربائي لمضخم الصوت الفرعي.</li> <li>• قم بتوصيل السلك الكهربائي في المقبس الموجود بالحائط بشكل محكم.</li> <li>• تم فصل المزوجة بين الوحدة ومضخم الصوت الفرعي.</li> <li>• قم بتوصيل الوحدة ومضخم الصوت الفرعي. (صفحة ١٢).</li> </ul>
وحدة التحكم عن بعد لا تعمل بالشكل الملائم.	<ul style="list-style-type: none"> <li>• وحدة التحكم عن بعد بعيدة جدًا عن الوحدة.</li> <li>• تشغيل وحدة التحكم عن بعد في نطاق ٧ أمتار.</li> <li>• يوجد عائق في مسار وحدة التحكم عن بعد والوحدة.</li> <li>• أزل كافة العوائق.</li> <li>• البطاريات في وحدة التحكم عن بعد مستهلكة.</li> <li>• استبدلها ببطاريات جديدة.</li> </ul>
وظيفة AUTO وPOWER لا تعمل	<ul style="list-style-type: none"> <li>• افحص توصيل الجهاز الخارجي مثل التلفاز أو مشغل أقراص DVD/Blu-Ray أو جهاز Bluetooth.</li> <li>• قد لا تعمل هذه الوظيفة حسب الجهاز المتصل.</li> </ul>
يحتذر تشغيل LG Sound Sync.	<ul style="list-style-type: none"> <li>• تحقق إذا كان تلفاز LG الخاص بك يدعم ميزة مزمنة صوت LG.</li> <li>• افحص ميزة اتصال LG Sound Sync (ضوئي أم لا سكي).</li> <li>• تحقق من ضبط الصوت في جهاز التلفاز وفي هذه الوحدة.</li> </ul>

المشكلة	السبب والحل
الوحدة غير متصلة بتقنية Bluetooth.	<ul style="list-style-type: none"> <li>• إيقاف تشغيل وظيفة تأمين اتصال Bluetooth. (صفحة ٢٣)</li> </ul>
عندما تشعر بأن صوت خرج هذه الوحدة منخفض.	<p>يرجى التحقق من التفاصيل أدناه واضبط الوحدة وفقاً لها.</p> <ul style="list-style-type: none"> <li>• قم بتغيير إعدادات خرج الصوت الرقمي AUDIO DIGITAL OUT (خرج الصوت الرقمي) من قائمة إعداد التلفزيون من الوضع [PCM] إلى [AUTO] أو [BITSTREAM] عندما تكون الألواح الصوتية متصلة بالتلفزيون.</li> <li>• قم بتغيير إعدادات خرج الصوت AUDIO DIGITAL OUT (خرج الصوت الرقمي) من قائمة إعداد المشغل من الوضع [PCM] إلى [PRIMARY PASS-THROUGH] أو [BITSTREAM] عندما تكون الألواح الصوتية متصلة بالتلفزيون.</li> <li>• قم بتغيير إعداد DRC الصوتي في شاشة إعداد الجهاز المتصل إلى حالة [OFF].</li> <li>• تأكد من عدم تشغيل الوضع الليلي. قم بإيقاف تشغيل [OFF] الوضع الليلي.</li> </ul>

### ملاحظات لاستخدام اللاسلكي

المشكلة	السبب والحل
قد يكون هناك تداخل لاسلكي في الجهاز	<ul style="list-style-type: none"> <li>• قد لا يعمل اللاسلكي بشكل طبيعي في المناطق ذات الإشارة الضعيفة.</li> <li>• يرجى تركيب الجهاز قرب مكبر صوت فرعي لاسلكي.</li> <li>• لا تقم بتركيب الجهاز على أثاث معدني لأداء أمثل.</li> </ul>
قد يتعطل جهاز Bluetooth أو يصدر ضجيجاً في الحالات التالية.	<ul style="list-style-type: none"> <li>• عندما يلامس أي جزء من جسمك جهاز إرسال واستقبال Bluetooth أو ساوند بار.</li> <li>• عندما يكون هناك عائق أو جدار أو تم تركيب الجهاز في منطقة بعيدة.</li> <li>• عندما يكون هناك جهاز (شبكة محلية لاسلكية، جهاز طبي، أو ميكروويف) يستخدم نفس التردد، اجعل هناك مسافة بين المنتجات لتكون بعيدة قدر الإمكان عن بعضها البعض.</li> <li>• عند وصل الجهاز مع Bluetooth، اجعل المسافة بين المنتجات قريبة قدر الإمكان من بعضها البعض.</li> <li>• عندما يكون الجهاز بعيداً جداً عن جهاز Bluetooth، يفصل الاتصال وقد يحدث عطل.</li> </ul>



إن ماركة **Bluetooth®** بكلمتها وشعاراتها هي علامات تجارية مسجلة ومملوكة لشركة **Bluetooth SIG** وأي استخدام لهذه العلامات من جانب شركة **LG Electronics** فهو بموجب الترخيص. أما العلامات والأسماء التجارية الأخرى فهي خاصة بملّاكها المعنيين.

## العلامات التجارية والتراخيص

إن جميع العلامات التجارية الأخرى تعدّ علامات تجارية لمالكهم المحترمين.



مصنّع بموجب ترخيص من دولبي لابوراتوريز. إن دولبي، دولبي أوديو ورمز **D** المزدوج هي علامات تجارية لشركة دولبي لابوراتوريز.



للتعرف على براءات اختراع **DTS**، قم بزيارة الموقع الإلكتروني <http://patents.dts.com>. تم التصنيع بموجب ترخيص من **DTS** للترخيص المحدودة. **DTS**، الرمز، **DTS** والرمز معا، المحيط الرقمي هي علامات تجارية مسجلة أو علامات تجارية لـ **DTS** في الولايات المتحدة و/أو البلدان الأخرى. © **DTS Inc**. جميع الحقوق محفوظة.

## المواصفات

عام	
استهلاك الطاقة	ارجع إلى الملصق الرئيسي في الوحدة.
محول التيار المتردد AC	<ul style="list-style-type: none"> <li>الطراز : DA-38A25</li> <li>المصنع: Asian Power Devices Inc.</li> <li>الدخل : ١٠٠ - ٢٤٠ فولت ~ ٥٠ - ٦٠ هرتز</li> <li>الخرج : ٢٥ فولت <math>\equiv</math> ١,٥٢ أمبير</li> </ul>
الأبعاد (العرض × الارتفاع × العمق)	تقريباً (٨٩٠,٠ × ٥٣,٠ × ٨٥,٠) مم مع قدم
درجة الحرارة المناسبة للتشغيل	٥ درجة مئوية إلى ٣٥ درجة مئوية
درجة الرطوبة المناسبة للتشغيل	٥٪ إلى ٩٠٪
مصدر طاقة الناقل	دخل التيار المباشر بجهد ٥ فولت $\equiv$ ٥٠٠ ملي أمبير
التردد النموذجي الصوتي المتاح للمدخلات الرقمية	٣٢ كيلو هرتز، ٤٤,١ كيلو هرتز، ٤٨ كيلو هرتز، ٨٨,٢ كيلو هرتز، ٩٦ كيلو هرتز
تنسيق صوتي لمدخل صوتي متوفر	Dolby Audio, DTS Digital Surround, PCM

دخل / خرج	
OPTICAL IN (دخل الصوت الرقمي)	٣ فولت (من الذروة إلى الذروة)، مقبس ضوئي × ١

مضخم الصوت (خرج RMS)	
الإجمالي	٣٠٠ وات RMS
أمامي	٥٠ واط RMS × ٢ (٤ أوم على ١ كيلوهرتز، THD ١٠٪)
Subwoofer	٢٠٠ واط RMS (٣ أوم عند ٨٠ هرتز، THD ١٠٪)

مضخم الصوت اللاسلكي	
متطلبات الطاقة	ارجع إلى الملصق الرئيسي في مضخم الصوت الفرعي.
استهلاك الطاقة	ارجع إلى الملصق الرئيسي في مضخم الصوت الفرعي.
النوع	سماعة واحدة أحادية الاتجاه
المعاوقة	٣ أوم
طاقة الدخل المقدرة	٢٠٠ وات RMS
الحد الأقصى طاقة الدخل	٤٠٠ وات RMS
الأبعاد (العرض × الارتفاع × العمق)	(١٧١,١ × ٣٩٠,٠ × ٢٦١,٥) مم

- تخضع التصميمات والمواصفات للتغيير بدون إخطار مسبق.

## الصيانة

### نقل الوحدة

#### عند شحن الوحدة

يرجى الاحتفاظ بصندوق الشحن الأصلي ومواد التغليف. إذا رغبت في شحن الوحدة، مع التمتع بأقصى قدر من الحماية، أعد تغليف الوحدة كما كانت مغلقة عند قدومها من المصنع لأول مرة.

#### حافظ على نظافة الأسطح الخارجية

- لا تستخدم سوائل طيارة مثل رشاش المبيد الحشري بالقرب من الوحدة.
- قد يتسبب المسح مع شدة الضغط في تلف السطح.
- لا تترك منتجات مطاطية أو بلاستيكية تلتصق بالوحدة لفترة طويلة من الزمن.

#### تنظيف الوحدة

لتنظيف المشغل، استخدم قطعة قماشية ناعمة وجافة. إن كانت الأسطح متسخة للغاية، استخدم قطعة قماشية ناعمة مبللة بمحلول منظف معتدل. لا تستخدم المذيبات القوية مثل الكحول أو البنزين أو التتر نظراً لأن هذه المذيبات قد تتسبب في تلف سطح الوحدة.

