

사용설명서

LG Pral. Dual Motion Cleanser



사용 전에 '안전을 위한 주의 사항'을 반드시 읽고 정확하게
사용하세요. 사용설명서를 읽고 난 후 사용하는 사람이 언제라도
볼 수 있는 장소에 보관하세요.

모델명
BCJ1

BCJ2



MFL70541813

차례

1 안전 주의사항 3	4 문제 해결하기 27
안전하게 사용하려면 3	고장 신고 전에 확인하세요 27
2 사용하기 전에 10	5 알아두기 28
본 기기의 고유 기능 10	제품 규격..... 28
알아두기 11	
부속품 12	6 사용 시 주의사항 30
각 부의 명칭 13	안전을 위한 주의사항..... 30
3 동작하기 14	7 부록 41
클렌징하기 14	제품 보증서..... 41
배터리 충전하기 17	고객 서비스에 대하여..... 45
충전하기 17	폐 가전제품 처리절차 45
충전 상태 확인하기..... 19	
배터리 상태 확인하기 20	
사용하기 21	
클렌징 진동 속도 및 강도 조절하기 21	
음성 가이드 기능 설정하기 22	
브러쉬 23	
UV 램프 기능..... 26	

안전하게 사용하려면

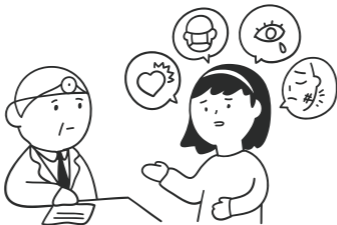

- 프라엘에 적용된 기술의 수준은 부작용이 최소화되는 수준의 약한 세기이며, 효능과 안전성을 외부 공인기관을 통해 검증하였으니 안심하고 사용하세요.
- 다만 다른 질환을 심각하게 앓고 있거나, 치료 중이라면 전문의와 상담 후 사용할 것을 권장합니다.
- 제품의 사용 여부와는 무관하게 계절의 변화 및 외부요인에 따라 일시적인 피부 상태의 변화가 있을 수 있습니다. 또한, 음주와 스트레스 등의 내부요인 역시 피부 상태 변화를 일으킬 수 있으므로, 피부 상태의 변화가 발생한 경우 사용을 중단하고 피부 상태가 정상적으로 돌아온 후 사용을 하거나, 전문의와 상담 후 사용할 것을 권장합니다.
- 갑상선 관련 증세의 질환을 앓았거나 치료 중이라면 전문의와 상담 후 사용할 것을 권장합니다.
- 본 기기 사용시 개인별 피부 상태에 따라 다양한 형태의 피부 자극이 있을 수 있습니다. 이러한 자극이 있을 경우 사용 횟수를 줄여주세요.



- 지난 2개월 동안 피부관련 시술, 성형, 탈모 시술등으로 인해 피부 회복 기간중인 경우 본 기기를 사용하지 마세요. 사용 시기는 전문의와 상담 후 사용하세요.

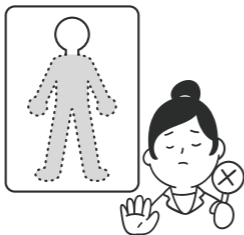

- 얼굴 전용관리기로 바디 관리 사용은 권장하지 않습니다.

- 구강을 비롯한 점막 부위에는 사용하지 마세요. 이 장치를 귀에 직접 대지 마세요.



- 목 부분에 본 기기를 사용할 때, 갑상선이 있는 목젓 부분은 피하여 사용하세요.



- 임신, 생리, 수유중인 여성은 사용을 권장하지 않습니다. (호르몬 밸런스가 불안정하여 일시적으로 피부 트러블이 심해질 수 있습니다.)

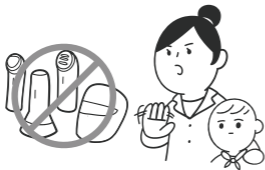

- 영유아를 포함하여 자기 의사 표시를 명확히 표현할 수 없는 사람은 사용하지 못하게 하세요.



- 본 기기를 면도 직후에 사용하지 마세요.



- 본 기기를 운전, 보행 등 이동 중에 사용하지 마세요.



- 기기 헤드를 한 곳에 멈춘 상태로 사용하지 마시고, 본 사용설명서의 가이드에 따라 옮겨가며 사용하세요.



- 사용 전에 본 기기가 닿는 부분의 귀금속은 제거하세요.



- 본 사용설명서에 나와 있는 내용 이외의 용도로 기기를 사용하지 마세요.



Q&A

Q1

어떤 화장품을 사용해야 하나요?

피부타입에 맞는 풍성한 거품이 나는 클렌징폼 사용을 권장합니다.
작은 알갱이를 포함한 스크럽/필링 클렌징폼 사용은 피해주세요.

Q2

브러쉬 모의 색이 누렇게 변했어요.

메이크업을 지우지 않은 상태에서 브러쉬를 사용하거나, 권장 사용기간이 지나거나 직사광선에 오랜 시간 노출되면 브러쉬 모가 변색될 수 있습니다.

3개월 마다 브러쉬 교체를 권장하고, 직사광선에 오래 방치하지 않을 것을 권장합니다.

본 기기의 고유 기능

저자극 딥 클렌징

듀얼 모션(좌우모션, 미세진동)과 미세모 브러쉬로 부드럽게 두 번 씻어낸 듯 촉촉하고 더 깨끗한 클렌징 효과를 줍니다.

UV 충전 거치대

충전 거치 시, UV 라이트를 통하여 브러쉬의 깨끗한 보관이 가능합니다.

방수 지원

본 기기는 샤워 중에도 안전하게 사용할 수 있으며, 흐르는 물에도 세척이 가능합니다.

음성 가이드

사용 중 케어 방법을 음성으로 쉽게 가이드합니다.

알아두기

본 사용설명서에 사용된 기호

! 참고

기능에 대한 참고사항을 알립니다.

! 주의

위험을 끼칠 우려가 있는 사항과 조작에 대한 주의사항을 알립니다.

! 참고

사용 전 브러쉬가 올바르게 결합되어 있는지 확인하세요.



부속품



본 기기 /
브러쉬
(데일리 클렌징)



브러쉬
(딥 클렌징)



브러쉬 캡 (2)



충전 어댑터



충전 거치대



파우치



사용설명서 /
간편설명서

각 부의 명칭

본 기기



충전 거치대

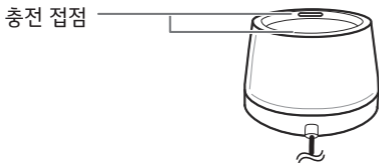

클렌징하기

1. 본 기기를 이용하여 클렌징을 시작하기 전 포인트 메이크업을 지워주세요.
2. 얼굴 또는 브러시를 미지근한 물로 적셔주세요.
3. 피부 타입에 맞는 클렌징 제품을 젖은 브러시에 묻혀주세요.

! 참고

- 클렌징 제품은 별매품입니다. 피부타입에 맞는 풍성한 거품이 나는 클렌징 제품 사용을 권장합니다. 작은 알갱이를 포함한 스크럽/필링 클렌징 제품 사용은 피해주세요.
 - 본 기기를 사용하기 전에 충분한 거품을 낸 뒤 사용하기를 권장합니다.
4. ⏻ (전원)버튼을 눌러 본 기기를 켜 후, LEVEL 버튼을 눌러 클렌징 진동 속도 및 강도를 선택하세요.

! 참고

연필 쥐듯이 자연스럽게 본 기기를 잡고 사용하세요.



5. 음성 가이드 기능에 따라 눈 주변을 피해 브러시를 작은 원을 그리듯이 부드럽게 움직여 클렌징하세요.
- 클렌징은 70초 동안 5단계로 구성되어 있습니다.
(이마 → 코 → 턱 → 왼 볼 → 오른 볼 → 전원 꺼짐)

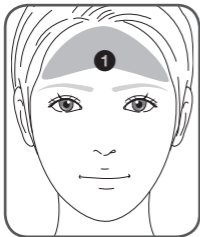

음성 가이드 또는 효과음이 나면
브러쉬 헤드를 이마 부근에 약
20초 동안 작은 원을 그리듯이
부드럽게 움직여 클렌징하세요.

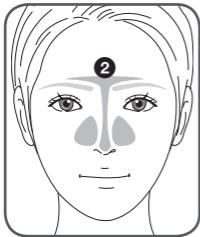

음성 가이드 또는 효과음이 나면
브러쉬 헤드를 이마에서 코로 천천히
이동하세요.
약 20초 동안 코 부근을 작은 원을
그리듯이 부드럽게 클렌징하세요.

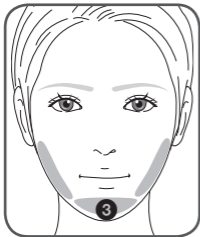

음성 가이드 또는 효과음이 나면
브러쉬 헤드를 코에서 턱으로 천천히
이동하세요.

약 10초 동안 턱 부근을 작은 원을
그리듯이 부드럽게 클렌징하세요.

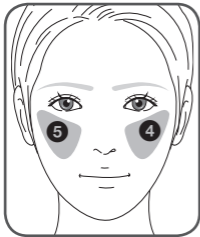

음성 가이드 또는 효과음이 나면
브러쉬 헤드를 이동하여 양 볼을 10
초씩 작은 원을 그리듯이 부드럽게
클렌징하세요.

본 기기는 클렌징이 끝난 후 자동으로
꺼집니다.

6. 클렌징 후 미지근한 물로 얼굴을 충분히 헹궈주세요.
7. 사용 후 본 기기와 브러쉬를 분리하여 물에 헹군 후 흔들어 물기를 털어주세요. 마른 수건이나 천으로 본 기기와 브러쉬를 닦아 수분을 제거합니다. 통풍이 잘되는 장소에서 말려주세요.

! 참고

음성 가이드 기능을 가이드 끄(무음)으로 설정할 경우, 음성 가이드 또는 효과음이 제공되지 않습니다.

배터리 충전하기

충전하기

본 기기를 사용하기 전 충분히 충전한 후 사용하세요.

! 주의

- 반드시 제공된 충전 어댑터를 사용하세요.
- 다른 충전 어댑터를 사용할 경우 고장의 원인이 될 수 있으며 보상 수리를 받을 수 없습니다.
- 본 기기를 충전 거치대에 거치하기 전, 브러쉬 캡이 제거되었는지 확인하세요.

1. 충전 거치대의 케이블을 충전 어댑터에 연결하세요.
2. 충전 어댑터를 전원 콘센트에 연결하세요.
3. 본 기기를 충전 거치대의 접점에 맞춰 꽂으면 충전이 시작됩니다.

(배터리 충전 상태는 충전 상태 확인하기 및 배터리 상태 확인하기를 참고하세요.)

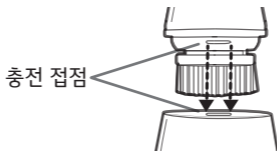

참고

- 배터리를 완전히 충전 후, 전원을 분리하면 에너지가 절감됩니다.
- 본 기기는 5 V 전압의 500 mA 이상의 전류 출력을 갖는 보조 배터리로 충전 가능합니다.

주의

물기가 있는 곳에서 본 기기의 충전 거치대 및 충전 어댑터를 사용 또는 보관하지 마세요. 고장의 원인이 될 수 있습니다.

- 물 또는 다른 액체 속에 넣거나 사용하지 마세요.
- 일부러 기기에 물을 뿌리지 마세요.
- 충전하는 동안에는 물에 노출되지 않도록 하세요.
- 물에 노출된 경우에는 부드럽고 마른 천을 사용하여 닦으세요.

충전 상태 확인하기

본 기기를 충전 거치대에 거치 시, 배터리 상태 LED 표시등을 통해 배터리의 충전 상태를 확인할 수 있습니다.

LED	상태
적색	충전 중
녹색	완전 충전

배터리 상태 확인하기

본 기기를 충전 거치대에서 분리 시, 배터리 상태 LED 표시등을 통해 배터리의 충전 상태를 확인할 수 있습니다.

⏻ (전원)버튼을 눌러 전원이 켜지면 충전 상태를 확인하세요. 남아 있는 배터리의 상태에 따라 배터리 상태 LED 표시등이 변경됩니다.

LED	상태
적색 (깜빡임)	배터리량이 부족하여 충전을 해야합니다. "충전이 필요합니다." 음성 가이드 또는 효과음이 제공되며, 적색 표시등이 깜빡인 후, 전원이 자동으로 꺼집니다.
적색	배터리량이 부족합니다. 적색 표시등이 켜진 후 유지됩니다.
녹색	배터리량이 충분합니다. 녹색 표시등이 3초 동안 켜진 후 사라집니다.

! 참고

음성 가이드 기능을 가이드 끄(무음)으로 설정할 경우, 음성 가이드 또는 효과음이 제공되지 않습니다.

사용하기

클렌징 진동 속도 및 강도 조절하기

본 기기가 켜진 상태에서 LEVEL 버튼을 눌러서 원하는 클렌징 진동 속도 및 강도를 변경할 수 있습니다. 피부 상태에 맞는 진동 속도 및 강도를 선택하여 사용하는 것을 권장합니다.

클렌징 진동 속도 및 강도에 따라 LEVEL LED 표시등이 변경됩니다.

진동 속도 및 강도	상태
1	약한 좌우모션
2	강한 좌우모션 + 미세 진동

! 참고

제품은 1일 1회 사용을 권장합니다.

2회 이상 사용 시 피부가 민감해질 수 있습니다.

음성 가이드 기능 설정하기

본 기기가 켜진 상태에서 ㄱ (전원)버튼을 한번씩 길게 (안내가 나올 때까지) 누를 때마다 가이드가 변경됩니다.

음성 가이드 기능 변경

음성 가이드(기본) → 효과음 가이드 → 가이드 끄(무음)

언어 설정하기

음성 가이드 기능의 언어 설정을 변경하려면, 본 기기가 켜진 상태에서 ㄱ (전원)버튼과 LEVEL 버튼을 동시에 길게 (안내가 나올 때까지) 누르세요.
한번씩 길게 누를 때마다 언어가 변경됩니다.

언어 변경 순서

한국어(기본) → 영어 → 중국어

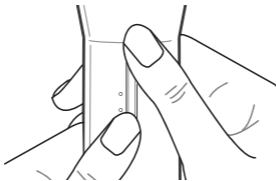

브러쉬

종류	색상	설명
딥 클렌징 (일반 피부용)	연살구색	마이크로 미세모로 부드러우면서도 깔끔한 세정감을 느낄 수 있습니다.
데일리 클렌징 (민감/건성 피부용)	연분홍색	초 마이크로 미세모로 자극적이지 않은 부드러운 세정감을 느낄 수 있습니다.

! 참고

- 엑스폴리에이팅(지성 피부용/각질 제거) 브러쉬는
별매품입니다.

종류	색상	설명
엑스폴리에이팅 (지성 피부용/ 각질 제거)	회색	탄력 있는 마이크로 미세모로 피지, 유분 분비가 많은 피부도 개운한 세정감을 느낄 수 있습니다.

- 본인의 피부에 맞는 브러쉬 사용을 권장합니다.
(개인의 피부 상태에 따라 피부 자극이 있을 수 있습니다.)

브러쉬 교체 방법

분리 방법 : 브러쉬 헤드 또는 본 기기를 잡고 세게 잡아당겨 분리하세요.

결합 방법 : 브러쉬 헤드를 기기의 홈에 맞춘 후 딸깍 소리가 날 때까지 누르세요.

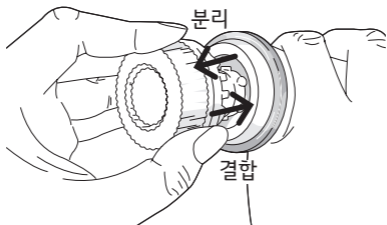

교체 주기

보다 안전한 사용과 최적의 효과를 위해 3개월 마다 브러쉬 교체를 권장합니다.

세척 및 보관 방법

사용 후 본 기기와 브러시를 분리하여 물에 헹군 후 흔들어 물기를 털어주세요. 마른 수건이나 천으로 남아있는 물기를 닦아 습기가 없고 통풍이 잘 되는 곳에서 건조하세요.



참고

브러시를 장기간 보관 시 브러시 헤드 캡을 끼워 보관하세요.

UV 램프 기능

브러쉬의 물기를 최대한 제거한 후, 본 기기를 충전 거치대의 접점에 맞춰 꽂으세요. 충전이 시작되면서 자동으로 UV 램프 기능이 작동됩니다.

UV 라이트는 약 30분 후 자동으로 꺼집니다.

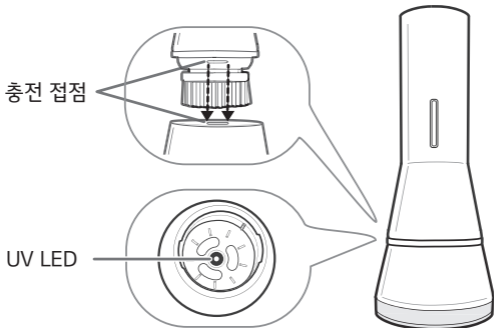

! 주의

- 본 기기를 충전 거치대에 거치하기 전, 브러쉬 캡이 제거되었는지 확인하세요.
- UV LED 부위에 이물질이 없도록 청결을 유지하세요.

고장 신고 전에 확인하세요

이런 증상인 경우	조치하세요
<p>제품이 제대로 작동하지 않습니다.</p>	<ul style="list-style-type: none"> • 전원버튼을 제대로 눌렀는지 확인하세요. • 사용설명서의 지침에 따라 본 기기를 충전하세요. • 본 기기를 충전 할 때, 본 기기의 배터리 상태 LED 표시등에 불이 들어오는지 확인하세요.
<p>전원이 들어오지 않습니다.</p>	<ul style="list-style-type: none"> • 배터리가 방전되어 있습니다. 배터리를 충전하세요. • 충전 어댑터를 전원 공급 장치에 연결합니다. • 충전기가 작동을 하는지 확인하세요. • 본 기기에 표시된 전압이 지역의 주 전압에 해당하는지 여부를 확인합니다.

제품 규격

전원 (충전 어댑터) :

- 모델 : ADS-12BA-06Y 05010EPK C
- 제조사 : Shenzhen Honor Electronic Co. , Ltd.
- 입력 : 100 - 240 V ~ 50 / 60 Hz
- 출력 : 5 V  2 A

크기 (길이 x 높이 x 폭) :

- 약 57 mm x 167.5 mm x 57 mm (본 기기)
- 약 73 mm x 45 mm x 73 mm (충전 거치대)

사용 온도 : 0 °C 에서 35 °C

사용 습도 : 0 % 에서 90 %

권장 사용 횟수 : 1일 1회

※ 1회 충전 후 2단계(미세모 브러시 장착) 사용 시 약 2시간 사용 가능합니다.

※ 사용시간은 배터리 보증기간, 주변온도 또는 사용조건에 따라 달라질 수 있습니다.

완전 충전 시간 : 3시간 이내

※ 충전 시간은 배터리 잔량, 주변 온도 또는 충전 조건에 따라 달라질 수 있습니다.

모델명	BCJ1, BCJ2
제품명(기자재 명칭)	피부관리기
제조사/상호명	엘지전자(주)
제조국가	중국
식별부호	MSIP-REM-LGE-BCJ1



- 디자인과 제품 규격 사양은 사전 예고 없이 변경될 수도 있습니다.

안전을 위한 주의사항

주의사항은 “경고”와 “주의”의 두 가지로 구분되어 있으며, 의미는 다음과 같습니다.

- ▲ : 이 그림 기호는 위험을 끼칠 우려가 있는 사항과 조작에 대하여 주의를 환기 시키기 위한 기호입니다. 이 기호가 있는 부분은 위험발생을 피하기 위하여 주의 깊게 읽고 지시에 따라야 합니다.
- ▲ 경고: 표시사항을 위반할 시 심각한 상해나 사망이 발생할 가능성이 있는 경우
- ▲ 주의: 표시사항을 위반할 시 경미한 상해나 제품손상이 발생할 가능성이 있는 경우

사용설명서를 읽고 난 후에는 반드시 사용하는 사람이 언제나 볼 수 있는 장소에 보관하세요.

본 설명서는 공용으로 제작되어 구입한 제품과 다른 이미지나 내용이 포함되어 있을 수 있습니다.

본 설명서는 회사 사정에 따라 변경될 수 있습니다.



어댑터 관련 경고 및 주의 사항

⚠ 경고

- 충전 어댑터가 흔들리지 않도록 확실히 꽂아 주세요. 표시된 전원, 전압만 사용해 주세요.
 - 접속이 불안정한 경우는 화재의 원인이 됩니다.
- 연기가 나거나 이상한 냄새가 날 때는 사용을 중단하세요. 이때는 곧바로 전원을 끄고 충전 어댑터를 뺀 후 서비스 센터에 연락해 주세요.
 - 그대로 계속 사용하면 화재, 감전의 원인이 됩니다.
- 충전 어댑터 및 충전 거치대의 케이블을 손상, 가공, 구부림, 비틀기 또는 가열시키지 마세요.
 - 코드가 손상되어 화재, 감전의 원인이 됩니다.
- 충전 어댑터가 콘센트에 연결된 상태에서 다른 한쪽의 홈에 젓가락 등 전도체를 넣지 마세요. 또한, 콘센트에서 충전 어댑터를 뺀 후 바로 만지지 마세요.
 - 감전의 원인이 됩니다.
- 콘센트에서 충전 어댑터를 뽑을 시 충전 어댑터 본체를 잡고 뽑아 주세요.
 - 케이블을 잡고 뽑을 시 파손 및 쇼트의 원인이 될 수 있습니다.
- 충전 거치대를 물에 담그거나 세척하지 마세요.
 - 화재, 감전의 원인이 됩니다.
 - 마른 천 및 티슈로 닦아주세요.

⚠ 주의

- 반드시 제공된 충전 어댑터를 사용하세요.
 - 다른 충전 어댑터를 사용할 경우 고장의 원인이 될 수 있으며 보상 수리를 받을 수 없습니다.
- 이불, 전기장판, 카펫 위에 올려 놓고 장시간 사용 및 충전 하지 마세요.
 - 내부온도 상승으로 인한 고장 및 화재의 원인이 될 수 있습니다.

제품 관련 경고 사항

경고

- 하나의 콘센트에 여러 제품의 전원 코드를 동시에 연결하지 마세요.
 - 과열로 인해 화재가 발생할 수 있습니다.
- 천둥, 번개가 칠 때는 전원 플러그를 빼 주세요.
 - 화재의 원인이 될 수 있습니다.
- 제품을 이동하는 경우에는 전원 코드 및 제품에 연결된 모든 선을 뽑아주세요.
 - 화재, 감전의 원인이 됩니다.
- 제품의 원활한 작동을 위해 전자파 장애가 없는 곳에 설치하세요.
- 비닐 포장지는 유아들의 손이 닿지 않도록 처리하세요.
 - 유아가 잘못 사용할 경우에는 질식할 우려가 있습니다.

사용 관련 경고 사항

경고

- 본 제품을 분해, 수리, 개조하지 마세요.
 - 오작동으로 화재, 감전, 상해의 우려가 있습니다.
- 본 제품에는 자성 물질이 포함되어 있어 신용카드나 심장 박동기 등의 물체에 악영향을 줄 수 있으니 주의하여 사용하세요.
- 전원 플러그는 물기가 없는 손으로 잡고 취급하세요.
 - 감전의 원인이 될 수 있습니다.
- 물건을 떨어뜨리거나 충격을 주지 마세요.
 - 진동이 심한 곳이나 자석 종류가 있는 곳으로부터 멀리해 주세요.
- 본체에 꽂혀 있는 케이블을 뺄 때는 케이블 선을 잡지 말고 반드시 케이블의 끝단을 빼 주세요.
 - 케이블에 의해 다치거나, 본 기기가 떨어져서 고장이 날 수 있습니다.
- 제품 운반 시 주의하세요.
 - 떨어져서 상처를 입을 우려가 있습니다.
- 건조한 환경에서 사용 시 주의하세요.
 - 건조한 환경에서 사용 시 정전기가 발생할 수 있으니 주의하세요.
 - 금속 물체를 만진 후 제품을 사용하면 정전기를 예방할 수 있습니다.

- 화기에 가까이 두지 마세요.
- 인화성 유발물질을 제품과 가까운 곳에서 사용하거나 보관 하지 마세요.
 - 폭발이나 화재의 위험이 있습니다.
- 고압의 전기를 사용하는 제품을 본 제품 주변에서 사용하지 마세요. (예 : 전기 모기채)
 - 전기적 충격에 의해 본 제품에 고장이 발생할 수 있습니다.

배터리 관련 유의 사항

이 제품은 배터리가 시스템에 내장되어 있습니다. 구입한 후 처음 사용할 때에는 배터리를 완전히 충전하여 사용하세요.

- 배터리는 소모품이므로 장기간 사용 시 배터리 사용 가능 시간이 점차적으로 줄어듭니다.
- 내장 배터리는 고객 임의로 분리하거나 교체할 수 없으며 임의로 제품을 분리할 경우에는 무상 서비스를 받을 수 없습니다.
- 배터리를 분리하거나 교체가 필요할 때에는 반드시 지정된 서비스 센터를 이용하시기 바랍니다.
- 배터리 분리 및 교체 작업은 유상 서비스가 적용됩니다.



배터리 관련 경고 사항 및 주의 사항

⚠ 경고

- 배터리 손상 시 폭발의 위험성이 있습니다.
 - 제품에 충격을 주거나, 물에 넣거나, 자동차에 장시간 보관 및 방치하지 마세요.
 - 배터리를 올바르게 교환하지 않으면 폭발위험이 있습니다.
 - 내장 배터리는 고객 임의로 분리하거나 교체할 수 없습니다. 배터리는 임의로 폐기하지 말고, 폐기 시 해당 지역의 폐기 절차를 따르세요.

⚠ 경고

- LG전자(주)에서 승인하고 인정한 배터리를 사용하세요.
 - 폭발 및 화재의 우려가 있습니다.
- 불로 배터리를 가열하지 마세요.
 - 폭발 및 화재의 우려가 있습니다.
- 60 °C 이상의 고온 및 습기가 많은 곳(자동차 실내, 찜질방 등)에서 보관하거나 사용하지 마세요.
 - 폭발 및 화재의 우려가 있습니다.
- 배터리에서 누액이 생기거나 악취가 발생할 때는 서비스 센터로 연락하세요.
 - 폭발 및 화재의 우려가 있습니다.
- 충전 시에는 다른 전원 장치나 회로를 사용하여 배터리를 충전하지 마세요.
 - 배터리의 손상 및 화재의 위험이 있습니다.
- 배터리가 완전 방전 상태로 오랜 기간 사용하지 않으면 배터리 수명이 감소할 수 있습니다.



보관 관련 경고 및 주의 사항

⚠ 경고

- 직사광선이 들어오는 곳이나 난방기구 등 열이 나는 곳을 피해 주세요.
 - 화재의 위험이 있습니다.
- 전열기 등 열이 발생하는 장소에 보관하지 마세요.
 - 화재 및 고장의 원인이 됩니다.
- 습기, 먼지나 그을음 등이 많은 장소에 설치하지 마세요.
 - 화재, 감전의 원인이 됩니다.

⚠ 주의

- 밀폐된 자동차 안과 같은 곳에서 직사광선에 노출되지 않도록 주의하세요.
- 온도가 너무 높은 곳 (40 °C 이상)이나 낮은 곳 (0 °C 이하), 습기가 많은 곳에 놓지 마세요.
(고온/저온 및 습도가 높은 곳에 제품을 보관하지 마세요.)



제품 보관 및 유지

- 충전 거치대 또는 충전 어댑터를 배수구나 싱크대 등(의 장소)에 떨어뜨리거나, 물이나 기타 다른 액체에 빠뜨릴 수 있는 장소에 두거나 보관하지 마세요. 샤워 중에 충전 거치대를 사용하거나 물에 담그지 마세요.
- 물에 빠진 충전 거치대나 케이블에 손을 대지 말고 충전 어댑터를 즉시 분리하세요.
- 케이블을 가열된 표면에 가까이 두지 마세요.
- 제공된 충전 어댑터 및 액세서리만 사용하세요.
- 장기간 사용하지 않는 경우 배터리 수명을 유지하기 위해 최소 3개월에 한 번 배터리를 충전하세요.
- 열쇠나 머리핀, 목걸이, 못 등 날카로운 금속 물체로 제품 틈새를 찌르지 마세요.
- 포장 상자에 보관해 주시고 만약 제품의 운반이 필요하다면, 제품 구입 시의 포장 상자에 재포장해 주세요.
- 살충제 같은 휘발성 액체를 근처에 놓지 마세요.
- 제품 표면을 세게 닦으면 제품에 손상을 줄 수 있습니다.
- 장시간 동안 플라스틱 제품이나 고무 등을 제품과 닿게 놓지 마세요.
- 제품을 청소하기 위해, 부드럽고 마른 천을 이용해 주시고, 만약 표면이 너무 더럽다면 약간의 세제나 물기가 있는 부드러운 천을 이용하세요. 알콜, 벤젠 또는 시너 같은 강한 화학제품 등은 제품의 표면을 변질시킬 수 있으니 사용하지 마세요.
- 식기 세척기, 오븐, 세탁기 등에 넣지 마세요.

기호

~	교류 (AC) 를 의미합니다.
≡	직류 (DC) 를 의미합니다.
⊞	클래스 II 장비를 의미합니다.
⏻	대기 상태를 의미합니다.
I	전원 "ON" 을 의미합니다.
⚡	위험 전압을 의미합니다.

제품 보증서

모델명		제품 무상보증기간 : 1년
구입일		내장 배터리 무상보증기간 : 6개월 주요부품 보유기간 : 6년

※ 수리를 의뢰할 때는 구입 일자가 기재된 본 보증서를 제시해야 충분한 서비스를 받으실 수 있으므로 잘 보관하시기 바랍니다.

1. 본 제품에 대한 무상보증은 보증서에 기재된 내용으로 보증 혜택을 받습니다.
2. 무상보증 기간은 구입일로부터 산정되므로 구입 일자를 기재 받으시기 바랍니다.
(구입 일자 확인이 안 될 경우 제조 연월일 또는 수입통관 일로부터 3개월이 지난날로부터 무상보증 기간을 적용)
3. 가정용 제품을 영업을 위한 목적 또는 수단으로 사용하거나 비정상적인 환경에서 사용할 경우에는 무상보증 기간을 50% 단축하여 적용합니다.
4. 이 보증서는 재 발행되지 않습니다.
5. 별도 계약에 의한 공급일 경우에는 주 계약에 따라 보증내용을 적용합니다.

소비자분쟁 해결기준

소 비 자 피 해 유 형		보 상 내 역	
		보증기간 이내	보증기간 경과 후
정상적인 사용 상태에서 자연 발생한 성능, 기능 상 고장 발생시	구입 10일 이내에 중요한 수리를 요하는 경우	제품교환 또는 구입가 환불	유상수리
	구입 1개월 이내에 중요 부품에 수리를 요하는 경우	제품교환 또는 무상수리	
	교환된 제품이 1개월 이내에 중요한 수리를 요하는 경우	구입가 환불	
	교환 불가능시		
	하자 발생시	무상수리	
	동일하자에 대하여 수리했으나 고장이 재발 (3회째)	제품교환 또는 구입가 환불	정액 감가상각 금액에 구입가 10% 가산하여 환불
	여러 부위의 고장으로 총4회 수리 받았으나 고장이 재발 (5회째)		
	수리불가능시		
	수리용 부품을 보유하고 있지 않아 수리가 불가능한 경우		
	소비자가 수리 의뢰한 제품을 사업자가 분실한 경우		정액 감가상각 금액에 10%를 가산하여 환불
제품구입시 운송과정 및 제품 설치 중 발생한 피해	제품교환	-	

소비자 피해 유형		보 상 내 역	
		보증기간 이내	보증기간 경과 후
소비자의 고의 과실에 의한 성능, 기능상의 고장	수리가 가능한 경우	유상수리	유상수리
	수리가 불가능한 경우	유상수리에 해당하는 금액 징수 후 제품교환	-
<ul style="list-style-type: none"> - 천재지변 (화재, 염해, 가스, 지진, 풍수해, 낙뢰 등) 에 의해 고장이 발생한 경우 - 사용전원의 이상 및 접속기기의 불량으로 인하여 고장이 발생한 경우 - LG전자 서비스센터 또는 인가된 서비스 지정점이 아닌 곳에서 수리 또는 개조하여 고장이 발생한 경우 - 사용상 정상 마모되는 소모성 부품을 교환하는 경우 - 기타 제품 자체의 하자가 아닌 외부 원인인 경우 		유상수리	유상수리

- ※ 상기 무상보증 기간 및 보상기준은 공정거래위원회 고시 소비자분쟁 해결기준에 의거합니다.
- ※ 명시되지 않은 사항이나 규정에 다름이 있을 경우 소비자분쟁 해결기준에 따릅니다.
- ※ 제품 고장이 아닌 경우 서비스 비용이 부과될 수 있으므로 반드시 사용설명서를 읽어주세요.
- ※ 수리 시 교체하는 부품은 기존 부품과 다른 원산지나 제조사의 부품이 적용될 수 있고, 새로운 부품이 아닐 수도 있으나 정상적으로 작동되며 기능상으로 동등한 부품이 사용됩니다.
제품에 사용되는 부품 중 일부는 제조한 국가와는 다른 국가에서 생산된 제품이 사용될 수 있습니다.
- ※ LG 전자 서비스 접수 및 서비스 센터 문의 1544-7777
고객상담실 (제안 및 불만사항) 080-023-7777

유상서비스 (고객의 비용부담) 에 대한 책임

서비스 신청 시 다음과 같은 경우는 무상 기간 내라도 유상 처리됩니다.

- 제품 내에 이물질(물, 음료수, 커피, 장난감 등)이 투입되어 고장이 발생하였을 경우
- 제품을 떨어뜨리거나, 충격으로 인하여 제품파손 및 기능상의 고장이 발생하였을 경우
- 신나, 벤젠 등 유기용제에 의하여 외관 손상 및 변형이 된 경우
- LG전자 정품이 아닌 부품 또는 소모품을 사용하여 제품 고장이 발생하였을 경우 (어댑터, 배터리, 필터, 이어폰 등) → LG전자 정품은 가까운 LG전자 서비스 센터에서 구입 가능
- 사용전압을 오(誤)인가하여 제품 고장이 발생하였을 경우
- 고객이 제품을 임의로 분해하여 부속품이 분실 및 파손되었을 경우
- LG전자 서비스 센터의 수리기사가 아닌 사람이 제품을 수리 또는 개조하여 고장이 발생하였을 경우
- 천재지변(낙뢰, 화재, 풍수해, 가스, 염해, 지진 등)에 의해 고장이 발생하였을 경우
- LG전자 제품 사용설명서 내에 “안전을 위한 주의사항”을 지키지 않아 고장이 발생하였을 경우 (“안전을 위한 주의사항”을 잘 지키면 제품을 오래 사용할 수 있습니다.)
- 기타 고객 과실에 의하여 제품 고장이 발생하였을 경우
- 제품의 이동, 이사 등으로 인한 설치 변경 요청시
- 구입시 고객요구로 설치한 후 재 설치시
- 제품 구매 설치 이후 추가제품 연결 요청시
- 고객 요청으로 재 설치할 경우

고객 서비스에 대하여

폐 가전제품 처리절차

신규제품 구입시

LG 전자 대리점에서 신제품을 구입한 후, 기존 제품을 버리고자 할 경우에는 신규제품 배달시 무상으로 처리해 드립니다.

단순 폐기시

가전제품, 가구 등 대형 생활 폐기물을 버리고자 할 경우에는 지역 행정복지센터 (주민센터)로 연락하시면 됩니다.





이 제품은 국내(대한민국)용입니다. 전원(전압, 주파수)이 다른 해외에서는 사용할 수 없습니다.

LG전자 서비스센터 대표 전화번호

사용불편 및 고장접수는 (전국 어디서나)

1544-7777

• 전화 걸기 전

제품 모델명, 고장상태, 전화번호, 주소를 정확히 알고 계시면 보다 빠른 서비스를 받으실 수 있습니다.

• 전화 연결 시

ARS 안내에 따라 제품을 정확하게 선택하시면 해당 제품의 전문 상담원에게 최고의 서비스를 받으실 수 있습니다.

고객 상담실 (제안 및 불만사항) 080-023-7777

인터넷 서비스 신청

www.lgservice.co.kr

- 인터넷 서비스를 이용하시면 제품에 대한 자가진단 원하는 날짜와 시간에 서비스 신청, 실시간 PC 원격 상담이 가능하여 보다 편리하게 이용하실 수 있습니다.



고객을 위해 우수한 품질의 서비스를 제공하는 기업에게 사단법인 한국서비스진흥협회에서 서비스 품질을 인증하는 마크로 LG전자는 서비스 품질 우수기업입니다.

QR code를 통해



LG전자를 만나보세요

자세한 사용 방법은 LG 홈페이지 또는 스마트기기로 확인할 수 있습니다.