

사용설명서

LG Pral. Dual Motion Cleanser



사용 전에 '안전을 위한 주의 사항'을 반드시 읽고 정확하게
사용하세요. 사용설명서를 읽고 난 후 사용하는 사람이 언제라도
볼 수 있는 장소에 보관하세요.

모델명
BCJ1V

BCJ2V



MFL71448802
1909_Rev02

차례

| | |
|---------------------------------|-----------------------------|
| 1 피부안전 주의사항 3 | 브러쉬 23 |
| 제품을 안전하게 사용하려면 . 3 | UV 램프 기능..... 26 |
| 2 사용하기 전에 9 | 4 문제 해결하기 27 |
| 본 기기의 고유 기능 9 | 고장 신고 전에 확인하세요 . 27 |
| 알아두기 10 | 5 알아두기 28 |
| 구성품 11 | 제품 규격..... 28 |
| 각 부의 명칭 12 | 6 사용 시 주의사항 30 |
| 3 동작하기 13 | 안전을 위한 주의사항..... 30 |
| 클렌징하기 13 | 7 부록 41 |
| 배터리 충전하기 17 | 제품 보증서..... 41 |
| 충전하기 17 | 고객 서비스에 대하여..... 45 |
| 충전 상태 확인하기..... 19 | 폐 가전제품 처리절차 45 |
| 배터리 상태 확인하기 20 | |
| 사용하기 21 | |
| 클렌징 진동 속도 및 강도 조절하기 21 | |
| 음성 가이드 설정..... 22 | |
| 언어 설정..... 22 | |

제품을 안전하게 사용하려면



- 지난 2개월 동안 피부관련 시술, 성형, 탈모 시술등으로 인해 피부 회복 기간중인 경우 본 기기를 사용하지 마세요. 사용 시기는 전문의와 상담 후 사용하세요.

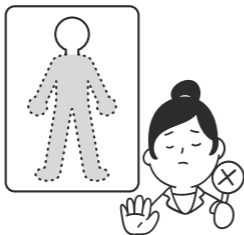

- 얼굴 전용관리기로 바디 관리 사용은 권장하지 않습니다.



- 구강을 비롯한 점막 부위에는 사용하지 마세요. 이 장치를 귀에 직접 대지 마세요.
- 목 부분에 본 기기를 사용할 때, 갑상선이 있는 목젖 부분은 피하여 사용하세요.

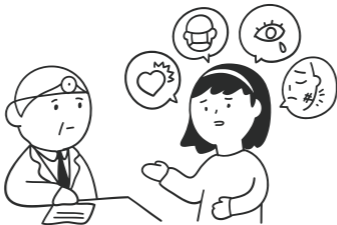

- 프라엘에 적용된 기술의 수준은 부작용이 최소화되는 수준의 약한 세기이며, 효능과 안전성을 외부 공인기관을 통해 검증하였으니 안심하고 사용하세요.
- 다만 다른 질환을 심각하게 앓고 있거나, 치료 중이라면 전문의와 상담 후 사용할 것을 권장합니다.
- 제품의 사용 여부와는 무관하게 계절의 변화 및 외부요인에 따라 일시적인 피부 상태의 변화가 있을 수 있습니다. 또한, 음주와 스트레스 등의 내부요인 역시 피부 상태 변화를 일으킬 수 있으므로, 피부 상태의 변화가 발생한 경우 사용을 중단하고 피부 상태가 정상적으로 돌아온 후 사용을 하거나, 전문의와 상담 후 사용할 것을 권장합니다.
- 갑상선 관련 증세의 질환을 앓았거나 치료 중이라면 전문의와 상담 후 사용할 것을 권장합니다.
- 본 기기 사용시 개인별 피부 상태에 따라 다양한 형태의 피부 자극이 있을 수 있습니다. 이러한 자극이 있을 경우 사용 횟수를 줄여주세요.



- 임신, 생리, 수유중인 여성은 사용을 권장하지 않습니다. (호르몬 밸런스가 불안정하여 일시적으로 피부 트러블이 심해질 수 있습니다.)

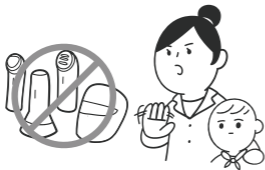

- 영유아를 포함하여 자기 의사 표시를 명확히 표현할 수 없는 사람은 사용하지 못하게 하세요.



- 본 기기를 면도 직후에 사용하지 마세요.

6 피부안전 주의사항



- 본 기기를 운전, 보행 등 이동 중에 사용하지 마세요.



- 기기 헤드를 한 곳에 멈춘 상태로 사용하지 마시고, 본 사용설명서의 가이드에 따라 옮겨가며 사용하세요.



- 사용 전에 본 기기가 닿는 부분의 귀금속은 제거하세요.



- 본 사용설명서에 나와 있는 내용 이외의 용도로 기기를 사용하지 마세요.



Q&A

Q1

어떤 화장품을 사용해야 하나요?

피부타입에 맞는 풍성한 거품이 나는 클렌징폼 사용을 권장합니다.
작은 알갱이를 포함한 스크럽/필링 클렌징폼 사용은 피해주세요.

Q2

브러쉬 모의 색이 누렇게 변했어요.

메이크업을 지우지 않은 상태에서 브러쉬를 사용하거나,
권장 사용기간이 지나거나 직사광선에 오랜 시간 노출되면 브러쉬
모가 변색될 수 있습니다.
3개월 마다 브러쉬 교체를 권장하고, 직사광선에 오래 방치하지
않을 것을 권장합니다.

본 기기의 고유 기능

저자극 딥 클렌징

듀얼 모션(좌우모션, 미세진동)과 미세모 브러쉬로 부드럽게 두 번 씻어낸 듯 촉촉하고 더 깨끗한 클렌징 효과를 줍니다.

UV 충전 거치대

충전 거치 시, UV 라이트를 통하여 브러쉬의 깨끗한 보관이 가능합니다.

방수 지원

본 기기는 간단히 샤워시 사용가능하며, 흐르는 물에 세척이 가능합니다.

※ 생활 방수 효과는 제품의 자연 마모에 따라 약해질 수 있음

음성 가이드

사용 방법을 음성으로 쉽게 가이드 합니다.

알아두기

본 사용설명서에 사용된 기호

! 참고

기능에 대한 참고사항을 알립니다.

! 주의

위험을 끼칠 우려가 있는 사항과 조작에 대한 주의사항을 알립니다.

! 참고

사용 전 브러쉬가 올바르게 결합되어 있는지 확인하세요.



구성품



본 기기 /
브러쉬
(데일리 클렌징)

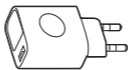

충전 어댑터



충전 거치대



브러쉬 캡



사용설명서 /
간편설명서

! 참고

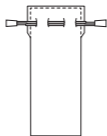

파우치 (별매품)

- 별매품은 가까운 서비스센터에서 구매할 수 있습니다.

각 부의 명칭

본 기기

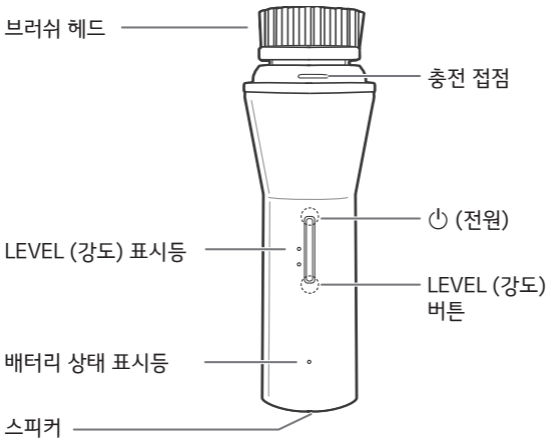

충전 거치대

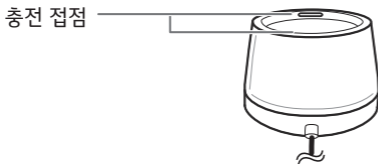

클렌징하기

권장사용주기

제품은 1일 1회 사용을 권장합니다.
2회 이상 사용 시 피부가 민감해질 수 있습니다.

클렌징 제품

피부타입에 맞는 풍성한 거품이 나는 클렌징 제품 사용을 권장합니다. 작은 알갱이를 포함한 스크럽/필링 클렌징 제품 사용은 피해주세요.



참고

사용 전에 물기를 잘 털고 사용해주세요. 스피커에 물이 고이면 음성 가이드 소리가 나지 않을 수 있습니다.

14 동작하기

1. 본 기기를 이용하여 클렌징을 시작하기 전 포인트 메이크업을 지워주세요.
2. 얼굴 또는 본 기기의 브러시 헤드를 미지근한 물로 적셔주세요.
3. 피부 타입에 맞는 클렌징 제품을 거품을 내어 얼굴에 발라주세요.

! 참고

본 기기를 사용하기 전에 충분한 거품을 낸 뒤 사용하기를 권장합니다.

4. ⏻ (전원)버튼을 눌러 본 기기를 켜 후, LEVEL 버튼을 눌러 클렌징 진동 속도 및 강도를 선택하세요.

! 참고

연필 쥐듯이 자연스럽게 본 기기를 잡고 사용하세요.

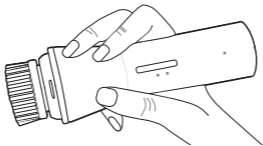

5. 음성 가이드 기능에 따라 눈 주변을 피해 브러시를 작은 원을 그리듯이 부드럽게 움직여 클렌징하세요.
- 클렌징은 70초 동안 5단계로 구성되어 있습니다.
(이마 → 코 → 턱 → 왼 볼 → 오른 볼 → 전원 꺼짐)

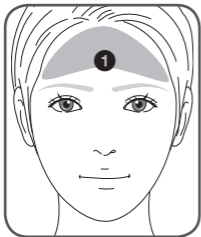

음성 가이드 또는 효과음이 나면
브러쉬 헤드를 이마 부근에 약
20초 동안 작은 원을 그리듯이
부드럽게 움직여 클렌징하세요.

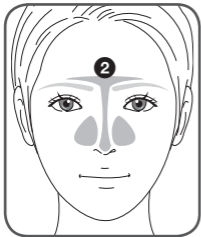

음성 가이드 또는 효과음이 나면
브러쉬 헤드를 이마에서 코로 천천히
이동하세요.
약 20초 동안 코 부근을 작은 원을
그리듯이 부드럽게 클렌징하세요.

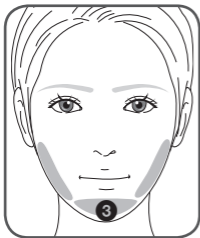

음성 가이드 또는 효과음이 나면
브러쉬 헤드를 코에서 턱으로 천천히
이동하세요.

약 10초 동안 턱 부근을 작은 원을
그리듯이 부드럽게 클렌징하세요.

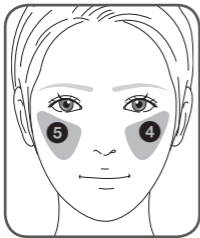

음성 가이드 또는 효과음이 나면
브러쉬 헤드를 이동하여 양 볼을 10
초씩 작은 원을 그리듯이 부드럽게
클렌징하세요.

본 기기는 클렌징이 끝난 후 자동으로
꺼집니다.

6. 클렌징 후 미지근한 물로 얼굴을 충분히 헹궈주세요.
7. 사용 후 본 기기와 브러쉬를 분리하여 물에 헹군 후 흔들어 물기를 털어주세요. 마른 수건이나 천으로 본 기기와 브러쉬를 닦아 수분을 제거합니다. 통풍이 잘되는 장소에서 말려주세요.

! 참고

음성 가이드 기능을 가이드 끄(무음)으로 설정할 경우, 음성 가이드 또는 효과음이 제공되지 않습니다.

배터리 충전하기

충전하기

본 기기를 사용하기 전 충분히 충전한 후 사용하세요.

! 주의

- 반드시 제공된 충전 어댑터를 사용하세요.
- 다른 충전 어댑터를 사용할 경우 고장의 원인이 될 수 있으며 보상 수리를 받을 수 없습니다.
- 본 기기를 충전 거치대에 거치하기 전, 브러쉬 캡이 제거되었는지 확인하세요.

1. 충전 거치대의 케이블을 충전 어댑터에 연결하세요.
2. 충전 어댑터를 전원 콘센트에 연결하세요.
3. 본 기기를 충전 거치대의 접점에 맞춰 꽂으면 충전이 시작됩니다. 배터리 충전 상태는 충전 상태 확인하기 및 배터리 상태 확인하기를 참고하세요. (19-20쪽)

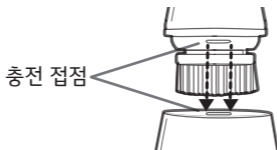

참고

- 배터리를 완전히 충전 후, 전원을 분리하면 에너지가 절감됩니다.
- 본 기기는 5 V 전압의 1 A 이상의 전류 출력을 갖는 보조 배터리로 충전 가능합니다.

주의

물기가 있는 곳에서 본 기기의 충전 거치대 및 충전 어댑터를 사용 또는 보관하지 마세요. 고장의 원인이 될 수 있습니다.

- 물 또는 다른 액체 속에 넣거나 사용하지 마세요.
- 일부러 기기에 물을 뿌리지 마세요.
- 충전하는 동안에는 물에 노출되지 않도록 하세요.
- 물에 노출된 경우에는 부드럽고 마른 천을 사용하여 닦으세요.

충전 상태 확인하기

본 기기를 충전 거치대에 거치 시, 배터리 상태 표시등을 통해 배터리의 충전 상태를 확인할 수 있습니다.

| 표시등 | 상태 |
|-----|-------|
| 적색 | 충전 중 |
| 녹색 | 완전 충전 |

배터리 상태 확인하기

본 기기를 충전 거치대에서 분리 시, 배터리 상태 표시등을 통해 배터리의 충전 상태를 확인할 수 있습니다.

⏻ (전원)버튼을 눌러 전원이 켜지면 충전 상태를 확인하세요.
남아 있는 배터리의 상태에 따라 배터리 상태 표시등이 변경됩니다.

| 표시등 | 상태 |
|-------------|--|
| 적색 (깜빡임) | 배터리 양이 부족하여 충전을 해야합니다. “충전이 필요합니다.” 음성 가이드 또는 효과음이 제공되며, 적색 표시등이 깜빡인 후, 전원이 자동으로 꺼집니다 |
| 적색 | 배터리 양이 부족합니다. 적색 표시등이 켜진 후 유지됩니다. |
| 녹색 | 배터리 양이 충분합니다. 녹색 표시등이 3초 동안 켜진 후 사라집니다. |

! 참고

음성 가이드 기능을 가이드 끄(무음)으로 설정할 경우, 음성 가이드 또는 효과음이 제공되지 않습니다.

사용하기

클렌징 진동 속도 및 강도 조절하기

본 기기가 켜진 상태에서 LEVEL 버튼을 눌러서 원하는 클렌징 진동 속도 및 강도를 변경할 수 있습니다. 피부 상태에 맞는 진동 속도 및 강도를 선택하여 사용하는 것을 권장합니다.

클렌징 진동 속도 및 강도에 따라 LEVEL 표시등이 변경됩니다.

| 진동 속도 및 강도 | 상태 |
|------------|-----------------|
| 1 | 약한 좌우모션 |
| 2 | 강한 좌우모션 + 미세 진동 |

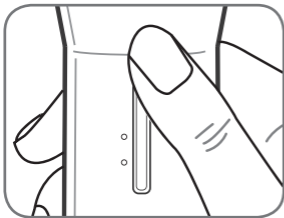

음성 가이드 설정

전원을 켜 상태에서 ON (전원) 버튼을 변경할 때마다 약 5초씩 길게 누르세요.

(음성 가이드 → 효과음 가이드 → 가이드 끄 (무음))

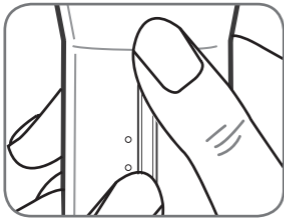

언어 설정

전원을 켜 상태에서 ON (전원) 버튼과 LEVEL 버튼을 변경할 때마다 동시에 약 5초씩 길게 누르세요.

(한국어 → 영어 → 중국어)

브러쉬

| 종류 | 색상 | 설명 |
|---------------------------|------|---|
| 데일리 클렌징 (민감/건성 피부용) | 연분홍색 | 초 마이크로 미세모로 자극적이지 않은 부드러운 세정감을 느낄 수 있습니다. |

! 참고

- 엑스폴리에이팅 (지성 피부용/각질 제거) / 딥 클렌징 (일반 피부용) 브러쉬는 별매품입니다.

| 종류 | 색상 | 설명 |
|-------------------------------|------|--|
| 엑스폴리에이팅 (지성 피부용/ 각질 제거) | 회색 | 탄력 있는 마이크로 미세모로 피지, 유분 분비가 많은 피부도 개운한 세정감을 느낄 수 있습니다. |
| 딥 클렌징 (일반 피부용) | 연살구색 | 마이크로 미세모로 부드러우면서도 깔끔한 세정감을 느낄 수 있습니다. |

- 본인의 피부에 맞는 브러쉬 사용을 권장합니다.
(개인의 피부 상태에 따라 피부 자극이 있을 수 있습니다.)

브러쉬 교체 방법

분리 방법 : 브러쉬 헤드 또는 본 기기를 잡고 세게 잡아당겨 분리하세요.

결합 방법 : 브러쉬 헤드를 기기의 홈에 맞춘 후 딸깍 소리가 날 때까지 누르세요.

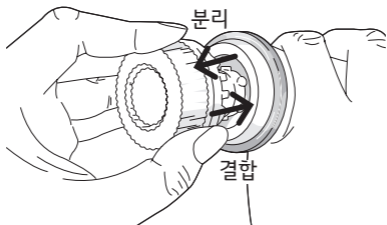

교체 주기

보다 안전한 사용과 최적의 효과를 위해 3개월 마다 브러쉬 교체를 권장합니다.

보관 (건조) 방법

사용 후 물에 헹군 후 흔들어 물기를 털어주세요.
마른 수건이나 천으로 남아있는 물기를 닦아 습기가 없고 통풍이 잘 되는 곳에서 건조하세요.



참고

브러쉬를 장기간 보관 시 브러쉬 헤드 캡을 끼워 보관하세요.

UV 램프 기능

브러쉬의 물기를 최대한 제거한 후, 본 기기를 충전 거치대의 접점에 맞춰 꽂으세요. 충전이 시작되면서 자동으로 UV 램프 기능이 작동됩니다.

UV 라이트는 약 30분 후 자동으로 꺼집니다.

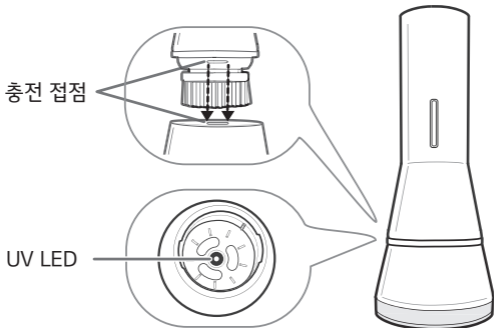

! 주의

- 본 기기를 충전 거치대에 거치하기 전, 브러쉬 캡이 제거되었는지 확인하세요.
- UV LED 부위에 이물질이 없도록 청결을 유지하세요.

고장 신고 전에 확인하세요

| 이런 증상인 경우 | 조치하세요 |
|--------------------|---|
| 제품이 제대로 작동하지 않습니다. | <ul style="list-style-type: none"> • 전원버튼을 제대로 눌렀는지 확인하세요. • 사용설명서의 지침에 따라 본 기기를 충전하세요. • 본 기기를 충전 할 때, 본 기기의 배터리 상태 LED 표시등에 불이 들어오는지 확인하세요. |
| 전원이 들어오지 않습니다. | <ul style="list-style-type: none"> • 배터리가 방전되어 있습니다. 배터리를 충전하세요. • 충전 어댑터를 전원 공급 장치에 연결합니다. • 충전기가 작동을 하는지 확인하세요. • 본 기기에 표시된 전압이 지역의 주 전압에 해당하는지 여부를 확인합니다. |
| 음성 안내가 나오지 않습니다. | <ul style="list-style-type: none"> • 스피커에 물이 고이면 음성 가이드 소리가 나지 않을 수 있습니다. 사용 전에 물기를 잘 털고 사용해주세요. • 본 기기 하단에 스피커가 있습니다. 가리지 않게 본 기기를 잡고 사용하세요. • 음성 가이드가 꺼져있을 수 있습니다. 음성 가이드 설정을 참고하여 음성 가이드를 켜주세요. (22쪽) |

제품 규격

전원 (충전 어댑터) :

- 모델 : ADS-12BA-06Y 05010EPK C
- 제조사 : Shenzhen Honor Electronic Co. , Ltd.
- 입력 : 100 - 240 V ~ 50 / 60 Hz
- 출력 : 5 V \equiv 2 A

크기 (길이 x 높이 x 폭) :

- 약 57 mm x 167.5 mm x 57 mm (본 기기)
- 약 73 mm x 45 mm x 73 mm (충전 거치대)

사용 온도 : 5 °C 에서 35 °C

사용 습도 : 0 % 에서 90 %

권장 사용 횟수 : 1일 1회

※ 1회 충전 후 2단계(미세모 브러시 장착) 사용 시 약 2시간 사용 가능합니다.

※ 사용시간은 배터리 보증기간, 주변온도 또는 사용조건에 따라 달라질 수 있습니다.

완전 충전 시간 : 3시간 이내

※ 충전 시간은 배터리 잔량, 주변 온도 또는 충전 조건에 따라 달라질 수 있습니다.

| | |
|-------------|-------------------|
| 모델명 | BCJ1V, BCJ2V |
| 제품명(기자재 명칭) | 피부관리기 |
| 제조사/상호명 | 엘지전자(주) |
| 제조국가 | 중국 |
| 식별부호 | MSIP-REM-LGE-BCJ1 |



- 디자인과 제품 규격 사양은 사전 예고 없이 변경될 수도 있습니다.

안전을 위한 주의사항

주의사항은 “경고”와 “주의”의 두 가지로 구분되어 있으며, 의미는 다음과 같습니다.

- ⚠** : 이 그림 기호는 위험을 끼칠 우려가 있는 사항과 조작에 대하여 주의를 환기 시키기 위한 기호입니다. 이 기호가 있는 부분은 위험발생을 피하기 위하여 주의 깊게 읽고 지시에 따라야 합니다.
- ⚠** **경고**: 표시사항을 위반할 시 심각한 상해나 사망이 발생할 가능성이 있는 경우
- ⚠** **주의**: 표시사항을 위반할 시 경미한 상해나 제품손상이 발생할 가능성이 있는 경우

사용설명서를 읽고 난 후에는 반드시 사용하는 사람이 언제나 볼 수 있는 장소에 보관하세요.

본 설명서는 공용으로 제작되어 구입한 제품과 다른 이미지나 내용이 포함되어 있을 수 있습니다.

본 설명서는 회사 사정에 따라 변경될 수 있습니다.



어댑터 관련 경고 및 주의 사항

⚠ 경고

- 충전 어댑터가 흔들리지 않도록 확실히 꽂아 주세요. 표시된 전원, 전압만 사용해 주세요.
 - 접속이 불안정한 경우는 화재의 원인이 됩니다.
- 연기가 나거나 이상한 냄새가 날 때는 사용을 중단하세요. 이때는 곧바로 전원을 끄고 충전 어댑터를 뺀 후 서비스 센터에 연락해 주세요.
 - 그대로 계속 사용하면 화재, 감전의 원인이 됩니다.
- 충전 어댑터 및 충전 거치대의 케이블을 손상, 가공, 구부림, 비틀기 또는 가열시키지 마세요.
 - 코드가 손상되어 화재, 감전의 원인이 됩니다.
- 충전 어댑터가 콘센트에 연결된 상태에서 다른 한쪽의 홈에 젓가락 등 전도체를 넣지 마세요. 또한, 콘센트에서 충전 어댑터를 뺀 후 바로 만지지 마세요.
 - 감전의 원인이 됩니다.
- 콘센트에서 충전 어댑터를 뽑을 시 충전 어댑터 본체를 잡고 뽑아 주세요.
 - 케이블을 잡고 뽑을 시 파손 및 쇼트의 원인이 될 수 있습니다.
- 충전 거치대를 물에 담그거나 세척하지 마세요.
 - 화재, 감전의 원인이 됩니다.
 - 마른 천 및 티슈로 닦아주세요.

⚠ 경고

- 반드시 제공된 충전 어댑터를 사용하세요.
 - 다른 충전 어댑터를 사용할 경우 고장의 원인이 될 수 있으며 보상 수리를 받을 수 없습니다.
- 이불, 전기장판, 카펫 위에 올려 놓고 장시간 사용 및 충전 하지 마세요.
 - 내부온도 상승으로 인한 고장 및 화재의 원인이 될 수 있습니다.

제품 관련 경고 사항

경고

- 하나의 콘센트에 여러 제품의 전원 코드를 동시에 연결하지 마세요.
 - 과열로 인해 화재가 발생할 수 있습니다.
- 천둥, 번개가 칠 때는 전원 플러그를 빼 주세요.
 - 화재의 원인이 될 수 있습니다.
- 제품을 이동하는 경우에는 전원 코드 및 제품에 연결된 모든 선을 뽑아주세요.
 - 화재, 감전의 원인이 됩니다.
- 제품의 원활한 작동을 위해 전자파 장애가 없는 곳에 설치하세요.
- 비닐 포장지는 유아들의 손이 닿지 않도록 처리하세요.
 - 유아가 잘못 사용할 경우에는 질식할 우려가 있습니다.

사용 관련 경고 사항

경고

- 본 제품을 분해, 수리, 개조하지 마세요.
 - 오작동으로 화재, 감전, 상해의 우려가 있습니다.
- 본 제품에는 자성 물질이 포함되어 있어 신용카드나 심장 박동기 등의 물체에 악영향을 줄 수 있으니 주의하여 사용하세요.
- 전원 플러그는 물기가 없는 손으로 잡고 취급하세요.
 - 감전의 원인이 될 수 있습니다.
- 물건을 떨어뜨리거나 충격을 주지 마세요.
 - 진동이 심한 곳이나 자석 종류가 있는 곳으로부터 멀리해 주세요.
- 본체에 꽂혀 있는 케이블을 뺄 때는 케이블 선을 잡지 말고 반드시 케이블의 끝단을 빼 주세요.
 - 케이블에 의해 다치거나, 본 기기가 떨어져서 고장이 날 수 있습니다.
- 제품 운반 시 주의하세요.
 - 떨어져서 상처를 입을 우려가 있습니다.
- 건조한 환경에서 사용 시 주의하세요.
 - 건조한 환경에서 사용 시 정전기가 발생할 수 있으니 주의하세요.
 - 금속 물체를 만진 후 제품을 사용하면 정전기를 예방할 수 있습니다.

- 화기에 가까이 두지 마세요.
- 인화성 유발물질을 제품과 가까운 곳에서 사용하거나 보관 하지 마세요.
 - 폭발이나 화재의 위험이 있습니다.
- 고압의 전기를 사용하는 제품을 본 제품 주변에서 사용하지 마세요. (예 : 전기 모기채)
 - 전기적 충격에 의해 본 제품에 고장이 발생할 수 있습니다.

배터리 관련 유의 사항

이 제품은 배터리가 시스템에 내장되어 있습니다. 구입한 후 처음 사용할 때에는 배터리를 완전히 충전하여 사용하세요.

- 배터리는 소모품이므로 장기간 사용 시 배터리 사용 가능 시간이 점차적으로 줄어듭니다.
- 내장 배터리는 고객 임의로 분리하거나 교체할 수 없으며 임의로 제품을 분리할 경우에는 무상 서비스를 받을 수 없습니다.
- 배터리를 분리하거나 교체가 필요할 때에는 반드시 지정된 서비스 센터를 이용하시기 바랍니다.
- 배터리 분리 및 교체 작업은 유상 서비스가 적용됩니다.



배터리 관련 경고 사항 및 주의 사항

⚠ 경고

- 배터리 손상 시 폭발의 위험성이 있습니다.
 - 제품에 충격을 주거나, 물에 넣거나, 자동차에 장시간 보관 및 방치하지 마세요.
 - 배터리를 올바르게 교환하지 않으면 폭발위험이 있습니다.
 - 내장 배터리는 고객 임의로 분리하거나 교체할 수 없습니다. 배터리는 임의로 폐기하지 말고, 폐기 시 해당 지역의 폐기 절차를 따르세요.

⚠ 경고

- LG전자(주)에서 승인하고 인정한 배터리를 사용하세요.
 - 폭발 및 화재의 우려가 있습니다.
- 불로 배터리를 가열하지 마세요.
 - 폭발 및 화재의 우려가 있습니다.
- 60 °C 이상의 고온 및 습기가 많은 곳(자동차 실내, 찜질방 등)에서 보관하거나 사용하지 마세요.
 - 폭발 및 화재의 우려가 있습니다.
- 배터리에서 누액이 생기거나 악취가 발생할 때는 서비스 센터로 연락하세요.
 - 폭발 및 화재의 우려가 있습니다.
- 충전 시에는 다른 전원 장치나 회로를 사용하여 배터리를 충전하지 마세요.
 - 배터리의 손상 및 화재의 위험이 있습니다.
- 배터리가 완전 방전 상태로 오랜 기간 사용하지 않으면 배터리 수명이 감소할 수 있습니다.



보관 관련 경고 및 주의 사항

⚠ 경고

- 직사광선이 들어오는 곳이나 난방기구 등 열이 나는 곳을 피해주세요.
 - 화재의 위험이 있습니다.
- 전열기 등 열이 발생하는 장소에 보관하지 마세요.
 - 화재 및 고장의 원인이 됩니다.
- 습기, 먼지나 그을음 등이 많은 장소에 설치하지 마세요.
 - 화재, 감전의 원인이 됩니다.

⚠ 주의

- 밀폐된 자동차 안과 같은 곳에서 직사광선에 노출되지 않도록 주의하세요.
- 온도가 너무 높은 곳 (35 °C 이상)이나 낮은 곳 (5 °C 이하), 습기가 많은 곳에 놓지 마세요.
(고온/저온 및 습도가 높은 곳에 제품을 보관하지 마세요.)



제품 보관 및 유지

- 충전 어댑터를 배수구나 싱크대 등(의 장소)에 떨어 뜨리거나, 물이나 기타 다른 액체에 빠뜨릴 수 있는 장소에 두거나 보관하지 마세요. 샤워 중에 충전 거치대를 사용하거나 물에 담그지 마세요.
- 물에 빠진 충전 거치대나 케이블에 손을 대지 말고 충전 어댑터를 즉시 분리하세요.
- 케이블을 가열된 표면에 가까이 두지 마세요.
- 제공된 충전 어댑터 및 액세서리만 사용하세요.
- 장기간 사용하지 않는 경우 배터리 수명을 유지하기 위해 최소 3개월에 한 번 배터리를 충전하세요.
- 열쇠나 머리핀, 목걸이, 못 등 날카로운 금속 물체로 제품 틈새를 찌르지 마세요.
- 포장 상자에 보관해 주시고 만약 제품의 운반이 필요하다면, 제품 구입 시의 포장 상자에 재포장해 주세요.
- 살충제 같은 휘발성 액체를 근처에 놓지 마세요.
- 제품 표면을 세게 닦으면 제품에 손상을 줄 수 있습니다.
- 장시간 동안 플라스틱 제품이나 고무 등을 제품과 닿게 놓지 마세요.
- 제품을 청소하기 위해, 부드럽고 마른 천을 이용해 주시고, 만약 표면이 너무 더럽다면 약간의 세제나 물기가 있는 부드러운 천을 이용하세요. 알콜, 벤젠 또는 시너 같은 강한 화학제품 등은 제품의 표면을 변질시킬 수 있으니 사용하지 마세요.
- 식기 세척기, 오븐, 세탁기 등에 넣지 마세요.

기호

| | |
|---|-------------------|
| ~ | 교류 (AC) 를 의미합니다. |
| ≡ | 직류 (DC) 를 의미합니다. |
| ⊞ | 클래스 II 장비를 의미합니다. |
| ⏻ | 대기 상태를 의미합니다. |
| I | 전원 "ON" 을 의미합니다. |
| ⚡ | 위험 전압을 의미합니다. |

제품 보증서

| | | |
|-----|--|---------------------------------------|
| 모델명 | | 제품 무상보증기간 : 1년 |
| 구입일 | | 내장 배터리 무상보증기간 : 6개월 주요부품 보유기간 : 6년 |

※ 수리를 의뢰할 때는 구입 일자가 기재된 본 보증서를 제시해야 충분한 서비스를 받으실 수 있으므로 잘 보관하시기 바랍니다.

1. 본 제품에 대한 무상보증은 보증서에 기재된 내용으로 보증 혜택을 받습니다.
2. 무상보증 기간은 구입일로부터 산정되므로 구입 일자를 기재 받으시기 바랍니다.
(구입 일자 확인이 안 될 경우 제조 연월일 또는 수입통관 일로부터 3개월이 지난날로부터 무상보증 기간을 적용)
3. 가정용 제품을 영업을 위한 목적 또는 수단으로 사용하거나 비정상적인 환경에서 사용할 경우에는 무상보증 기간을 50% 단축하여 적용합니다.
4. 이 보증서는 재 발행되지 않습니다.
5. 별도 계약에 의한 공급일 경우에는 주 계약에 따라 보증내용을 적용합니다.

소비자분쟁 해결기준

| 소 비 자 피 해 유 형 | | 보 상 내 역 | |
|-------------------------------------|--------------------------------------|----------------|-----------------------------|
| | | 보증기간 이내 | 보증기간 경과 후 |
| 정상적인 사용 상태에서 자연 발생한 성능, 기능 상 고장 발생시 | 구입 10일 이내에 중요한 수리를 요하는 경우 | 제품교환 또는 구입가 환불 | 유상수리 |
| | 구입 1개월 이내에 중요 부품에 수리를 요하는 경우 | 제품교환 또는 무상수리 | |
| | 교환된 제품이 1개월 이내에 중요한 수리를 요하는 경우 | 구입가 환불 | |
| | 교환 불가능시 | | |
| | 하자 발생시 | 무상수리 | |
| | 동일하자에 대하여 수리했으나 고장이 재발 (3회째) | 제품교환 또는 구입가 환불 | 정액 감가상각 금액에 구입가 10% 가산하여 환불 |
| | 여러 부위의 고장으로 총4회 수리 받았으나 고장이 재발 (5회째) | | |
| | 수리불가능시 | | |
| | 수리용 부품을 보유하고 있지 않아 수리가 불가능한 경우 | | |
| | 소비자가 수리 의뢰한 제품을 사업자가 분실한 경우 | | 정액 감가상각 금액에 10%를 가산하여 환불 |
| 제품구입시 운송과정 및 제품 설치 중 발생한 피해 | 제품교환 | - | |

| 소비자 피해 유형 | | 보 상 내 역 | |
|--|-------------|----------------------------------|--------------|
| | | 보증기간 이내 | 보증기간 경과 후 |
| 소비자의 고의 과실에 의한 성능, 기능상의 고장 | 수리가 가능한 경우 | 유상수리 | 유상수리 |
| | 수리가 불가능한 경우 | 유상수리에 해당하는 금액 징수 후 제품교환 | - |
| <ul style="list-style-type: none"> - 천재지변 (화재, 염해, 가스, 지진, 풍수해, 낙뢰 등) 에 의해 고장이 발생한 경우 - 사용전원의 이상 및 접속기기의 불량으로 인하여 고장이 발생한 경우 - LG전자 서비스센터 또는 인가된 서비스 지정점이 아닌 곳에서 수리 또는 개조하여 고장이 발생한 경우 - 사용상 정상 마모되는 소모성 부품을 교환하는 경우 - 기타 제품 자체의 하자가 아닌 외부 원인인 경우 | | 유상수리 | 유상수리 |

- ※ 상기 무상보증 기간 및 보상기준은 공정거래위원회 고시 소비자분쟁 해결기준에 의거합니다.
- ※ 명시되지 않은 사항이나 규정에 다름이 있을 경우 소비자분쟁 해결기준에 따릅니다.
- ※ 제품 고장이 아닌 경우 서비스 비용이 부과될 수 있으므로 반드시 사용설명서를 읽어주세요.
- ※ 수리 시 교체하는 부품은 기존 부품과 다른 원산지나 제조사의 부품이 적용될 수 있고, 새로운 부품이 아닐 수도 있으나 정상적으로 작동되며 기능상으로 동등한 부품이 사용됩니다.
제품에 사용되는 부품 중 일부는 제조한 국가와는 다른 국가에서 생산된 제품이 사용될 수 있습니다.
- ※ LG 전자 서비스 접수 및 서비스 센터 문의 1544-7777
고객상담실 (제안 및 불만사항) 080-023-7777

유상서비스 (고객의 비용부담) 에 대한 책임

서비스 신청 시 다음과 같은 경우는 무상 기간 내라도 유상 처리됩니다.

- 제품 내에 이물질(물, 음료수, 커피, 장난감 등)이 투입되어 고장이 발생하였을 경우
- 제품을 떨어뜨리거나, 충격으로 인하여 제품파손 및 기능상의 고장이 발생하였을 경우
- 신나, 벤젠 등 유기용제에 의하여 외관 손상 및 변형이 된 경우
- LG전자 정품이 아닌 부품 또는 소모품을 사용하여 제품 고장이 발생하였을 경우 (어댑터, 배터리, 필터, 이어폰 등) → LG전자 정품은 가까운 LG전자 서비스 센터에서 구입 가능
- 사용전압을 오(誤)인가하여 제품 고장이 발생하였을 경우
- 고객이 제품을 임의로 분해하여 부속품이 분실 및 파손되었을 경우
- LG전자 서비스 센터의 수리기사가 아닌 사람이 제품을 수리 또는 개조하여 고장이 발생하였을 경우
- 천재지변(낙뢰, 화재, 풍수해, 가스, 염해, 지진 등)에 의해 고장이 발생하였을 경우
- LG전자 제품 사용설명서 내에 “안전을 위한 주의사항”을 지키지 않아 고장이 발생하였을 경우
(“안전을 위한 주의사항”을 잘 지키면 제품을 오래 사용할 수 있습니다.)
- 기타 고객 과실에 의하여 제품 고장이 발생하였을 경우
- 제품의 이동, 이사 등으로 인한 설치 변경 요청시
- 구입시 고객요구로 설치한 후 재 설치시
- 제품 구매 설치 이후 추가제품 연결 요청시
- 고객 요청으로 재 설치할 경우

고객 서비스에 대하여

폐 가전제품 처리절차

신규제품 구입시

LG 전자 대리점에서 신제품을 구입한 후, 기존 제품을 버리고자 할 경우에는 신규제품 배달시 무상으로 처리해 드립니다.

단순 폐기시

가전제품, 가구 등 대형 생활 폐기물을 버리고자 할 경우에는 지역 행정복지센터 (주민센터)로 연락하시면 됩니다.





이 제품은 국내(대한민국)용입니다. 전원(전압, 주파수)이 다른 해외에서는 사용할 수 없습니다.

LG전자 서비스센터 대표 전화번호

사용불편 및 고장접수는 (전국 어디서나)

1544-7777

• 전화 걸기 전

제품 모델명, 고장상태, 전화번호, 주소를 정확히 알고 계시면 보다 빠른 서비스를 받으실 수 있습니다.

• 전화 연결 시

ARS 안내에 따라 제품을 정확하게 선택하시면 해당 제품의 전문 상담원에게 최고의 서비스를 받으실 수 있습니다.

고객 상담실 (제안 및 불만사항) 080-023-7777

인터넷 서비스 신청

www.lgservice.co.kr

- 인터넷 서비스를 이용하시면 제품에 대한 자가진단 원하는 날짜와 시간에 서비스 신청, 실시간 PC 원격 상담이 가능하여 보다 편리하게 이용하실 수 있습니다.



고객을 위해 우수한 품질의 서비스를 제공하는 기업에게 사단법인 한국서비스진흥협회에서 서비스 품질을 인증하는 마크로 LG전자는 서비스 품질 우수기업입니다.

QR code를 통해



LG전자를 만나보세요

자세한 사용 방법은 LG 홈페이지 또는 스마트기기로 확인할 수 있습니다.