

دليل المالك

المكبر الصوتي اللوحي اللاسلكي

يُرجى قراءة هذا الدليل بعناية قبل تشغيل الجهاز الذي بحوزتك واحتفظ به للرجوع إليه في المستقبل.

الطراز

SL4 (SL4, SPH4B-W)

ملحوظة: لمعلومات علامة السلامة بما في ذلك تعريف المنتج ومعدلات التوريد، يرجى الرجوع إلى الملصق الرئيسي في الأسفل أو على السطح الأخر من المنتج.

معلومات السلامة

تنبيه بخصوص كابل الطاقة

مقيس الطاقة هو جهاز الفصل. في حالة الطوارئ، يجب أن يظل مقيس الطاقة حيث يسهل الوصول إليه.

راجع صفحة المواصفات بدليل المالك هذا للتأكد من متطلبات التيار.

لا تزيد الحمل على مخارج التيار بالحناط. فقد تكون زيادة الحمل على منافذ التيار الكهربائي أو عدم التركيب المحكم للمقاييس أو منافذ التيار التالفة، كابلات التمديد، كابلات الطاقة التالفة أو عزل الكابلات التالف أو المشقق مصدر خطر بالغ. يمكن أن تتسبب أي من الظروف السابقة في التعرض لصدمة كهربائية أو نشوب حريق. افحص الكابل من فترة لآخرى وإذا ظهر أي آثار لتلف أو بلى فصل الكابل وتوقف عن استخدام الجهاز واستبدل الكابل في مركز خدمة معتمد. أمن كابل الطاقة من سوء الاستخدام المادي والميكانيكي مثل التعرض للثني أو الالتواء أو الضغط أو قفل الباب عليه أو السير فوقه. اهتم بشكل خاص بالمقاييس ومنافذ التيار الموجودة بالحناط ونقطة خروج الكابل من الجهاز.



تنبيه

خطر حدوث صدمة كهربائية
لا تفتح

تنبيه: لتقليل خطر حدوث الصدمة الكهربائية لا تقم بإزالة الغطاء (أو الغطاء الخلفي) عن الأجزاء التي تخدم المستخدم في الداخل، للحصول على الخدمة ارجع إلى طاقم خدمة مؤهل.

إن إشارة الصاعقة مع رمز رأس السهم داخل مثلث متساوي الأضلاع مخصصة لتحذير المستخدم لوجود خطر فولتية غير معزول داخل مرقات المنتج والتي قد تكون بمغناطيسية كافية لتشكّل خطر حدوث الصدمة الكهربائية للأشخاص.



إن إشارة علامة التعجب داخل مثلث متساوي الأضلاع مخصصة لتحذير المستخدم لوجود تعليمات تشغيل وصيانة (خدمة) مهمة في المادة المصاحبة للمنتج.



تحذير: لمنع حدوث حريق أو صدمة كهربائية خطيرة، لا تقم بتعريض المنتج للمطر أو الرطوبة.

تحذير: لا تقم بتركيب هذا المنتج في مكان محجوز مثل صندوق كتب أو وحدة مشابهة.

تنبيه: لا تستخدم منتجات ذات جهد عالي حول هذا المنتج. (مثلاً، منشأة كهربائية) قد يتعطل المنتج بسبب صدمة كهربائية.

تنبيه: ينبغي عدم تعريض الجهاز للماء (المتقطر أو المتطاير) ولا يجب وضع أي أشياء ممتلئة بالسوائل، مثل الفازات، على الجهاز.

تنبيه: لا تقم بسد أي من فتحات تهوية. ينبغي تركيب الجهاز وفقاً لتعليمات المصنّع.

ويرجى الانتباه إلى أن وظيفة الثقوب والفتحات الموجودة في الحجيرة تتمثل في توفير التهوية وضمان التشغيل الموثوق للمنتج وحمايته من السخونة الزائدة. ينبغي عدم سد الفتحات بوضع المنتج على سرير أو أريكة أو أي سطح آخر شبيه بذلك. ينبغي عدم وضع هذا المنتج في التجهيزات المدمجة مثل المكتبة أو الرف ما لم يتم توفير التهوية المناسبة أو يتم الالتزام بتعليمات الشركة المصنّعة.

تنبيه: ينبغي عدم وضع مصادر اللهب المكشوف، مثل الشموع المشتعلة، على الجهاز.

تنبيه: استخدم كبل محول التيار المتردد المرفق مع هذا الجهاز فقط.

لا تستخدم مصدر طاقة خاص بجهاز آخر أو مقدم من شركة تصنيع أخرى. قد يتسبب استخدام أي كبل أو مصدر آخر للطاقة في حدوث تلف بالجهاز وإبطال الضمان.

الرموز

يشير إلى التيار المتردد (AC).	~
يشير إلى التيار المباشر (DC).	==
يشير إلى معدات الفئة الثانية.	□
يشير إلى الاستعداد.	⏻
يشير إلى "تشغيل" (الطاقة).	
يشير إلى جهد خطير.	⚡

جدول المحتويات

٢ التوصيل	١ بدء الاستخدام
تنظيم الكوابل (اختياري) ١٥	معلومات السلامة ٢
توصيل محول التيار المتردد AC ١٥	مقدمة ٦
توصيل المكبر الصوتي الفرعي اللاسلكي ١٦	اللوحة الأمامية ٧
التوصيل بالتلفزيون الخاص بك ١٨	اللوحة الخلفية ٨
– استخدام كابل OPTICAL ١٨	جهاز التحكم عن بعد ٩
– مزامنة صوت LG ١٨	تثبيت شريط الصوت ١٢
توصيل الأجهزة الاختيارية ٢٠	تثبيت الوحدة الرئيسية على الحائط ١٣
– توصيل OPTICAL IN ٢٠	
– توصيل USB ٢٠	
– وحدات USB المتوافقة ٢٠	
– متطلبات جهاز USB ٢١	
– الملفات القابلة للتشغيل ٢١	

٤	استكشاف الأعطال وإصلاحها	٣	التشغيل
٣١	اكتشاف الأعطال وإصلاحها	٢٣	العمليات الأساسية
٣١	– عام	٢٣	– تشغيل USB
٣٢	– ملاحظات لاستخدام اللاسلكي	٢٤	العمليات الأخرى
٥	الملحق	٢٤	– استخدام جهاز التحكم عن بعد الخاص بالتلفزيون
٣٣	العلامات التجارية والتراخيص	٢٥	– AUTO POWER On/Off
٣٤	المواصفات	٢٦	– تغيير الوظيفة أوتوماتيكيًا
٣٦	التعامل مع السماعة	٢٧	استخدام تقنية Bluetooth اللاسلكية
		٢٧	– نبذة عن تقنية Bluetooth
		٢٧	– ملفات تعريف Bluetooth
		٢٧	– الاستماع إلى الموسيقى من جهازك مزود بتقنية Bluetooth
		٢٩	– تحكم في جهاز Bluetooth المتصل
		٢٩	– قفل اتصال (BT LOCK) BLUETOOTH
		٢٩	استخدام تطبيق بلوتوث
		٢٩	– قم بتنصيب تطبيق “Music Flow Bluetooth”
		٣٠	– قم بتنشيط بلوتوث باستخدام تطبيق “Music Flow Bluetooth”

مقدمة

رمز يستخدم في هذا الدليل

ملاحظة 

تشير إلى الملاحظات الخاصة وميزات التشغيل.

تنبيه 

يُشير إلى التحذيرات الخاصة بمنع الأضرار المحتملة نتيجة لسوء الاستخدام.

اللوحة الأمامية

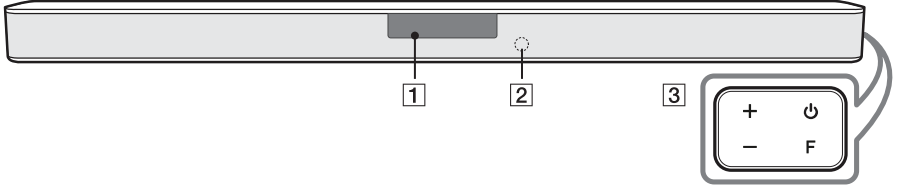

1 نافذة العرض
- سيتم خفض إضاءة نافذة العرض تلقائيًا إذا لم يتم الضغط على أي زر لمدة ١٥ ثواني.
- عند الضغط على أي زر، ستضيء نافذة العرض.

2 أداة الاستشعار عن بعد

(استعداد) ⏻

- لتشغيل الوحدة أو إيقاف تشغيلها.

F (الوظيفة)

- قم باختيار الوظيفة ومصدر الإدخال بالضغط على F بصورة متكررة.

مصدر الإدخال / الوظيفة	العرض
بصري OPT	بصري
BT	LG Sound Sync (سلكي)
LG TV	Bluetooth
USB	LG Sound Sync (لاسلكي)
	USB

3 + / - (مستوى الصوت)

- اضبط مستوى الصوت.

4 هذه الوحدة سيتم إيقاف تشغيلها ذاتيًا لتوفير استهلاك الكهرباء في حال عدم توصيل الوحدة الرئيسية بجهاز خارجي وعدم استخدامها لمدة ١٥ دقيقة.

اللوحة الخلفية

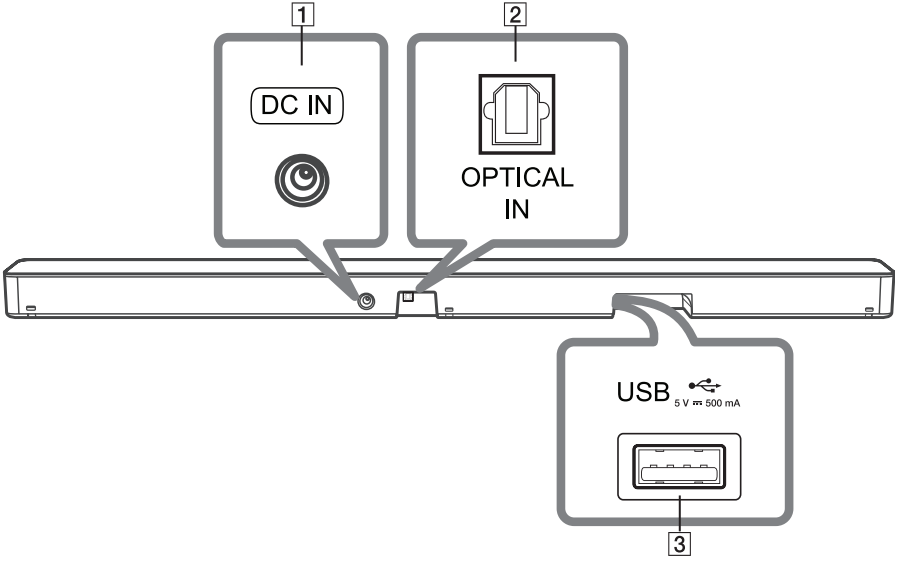

DC IN

توصيل محول التيار الكهربائي.

1

OPTICAL IN

أوصل مقبس OPTICAL IN في الجانب الخلفي من الوحدة بمقبس OPTICAL OUT في التلفاز.

2

منفذ USB

أوصل جهاز ذاكرة USB بمخرج USB الموجود في الجزء الخلفي من الوحدة.

3

جهاز التحكم عن بعد

استبدال البطارية

أزل غطاء البطارية الموجود بالجزء الخلفي من وحدة التحكم عن بعد، ثم أدخل البطارية مع مطابقة الطرفين + و - بشكل صحيح.

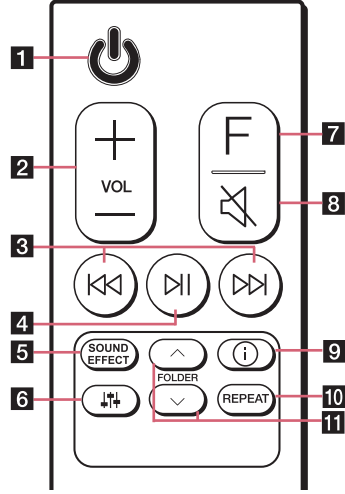
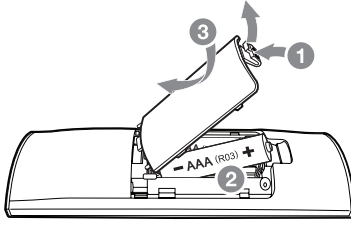

1 (استعداد) ⏻

1 - لتشغيل الوحدة أو إيقاف تشغيلها.

2 VOL (مستوى الصوت) +/-

2 - اضبط مستوى صوت السماع.

3 <<</>>> (تخطي/بحث)

3 - اضغط <<< أو >>> للذهاب إلى الملف التالي أو السابق.

3 - اضغط مطولاً على <<< أو >>> أثناء التشغيل وارف أصابعك عند الجزء الذي ترغب في سماعه.

4 >>> (تشغيل/إيقاف مؤقت)

4 - ابدأ إعادة التشغيل. / أوقف إعادة التشغيل.

4 • قبل اتصال (Bluetooth) BT : تسمح لك بتوصيل جهاز Bluetooth فقط على وظيفة Bluetooth و LG TV.

(صفحة ٢٩)

للتشغيل أو إيقاف Bluetooth اضغط لمدة ٣ ثواني على >>> ثم اضغط عليها مجدداً في مهام (Bluetooth) BT.

SOUND EFFECT

قم باختيار نمط تأثير الصوت باستخدام **SOUND EFFECT**.

الوصف	العرض على الشاشة
تحليل خاصية الإدخال الصوتي وتوفير الصوت محسناً للمحتوى في الوقت الفعلي.	ASC (التحكم التكميلي في الصوت)
يعزز قوة وجاهورية الصوت.	BASS BLAST+ أو BASS BLAST
يمكنك الاستمتاع بصوت محسن.	STANDARD
يمكنك الاستمتاع بصوت مجسم سينمائي أكثر إحاطة.	CINEMA

5

بدء الاستخدام

- **جهاز التحكم في التلفاز:** يتيح لك للسيطرة على حجم هذه الوحدة عن طريق جهاز التحكم عن بُعد بالتلفاز حتى من قبل منتج الشركة الأخرى. (صفحة ٢٤)
- لتشغيلها أو إغلاق وظيفة جهاز التحكم عن بعد الخاص بالتلفاز، اضغط مطولاً على **SOUND EFFECT** لمدة ٣ ثواني تقريباً ثم اضغط مجدداً.

١ ماركات التلفزيون المدعومة

Vizio	Toshiba	Sony	Sharp	Samsung	Philips	Panasonic	LG
-------	---------	------	-------	---------	---------	-----------	----

⚙️ (ضبط الصوت)

تعدّل مستوى الصوت لكل مكبر للصوت.
قم باختيار مكبر الصوت الذي ترغب بتعديله باستخدام ⚙️ و عدل مستوى الصوت باستخدام **VOL +/-**.

6

النطاق	العرض	سماعة
6 ~ -15	WF	المكبر الصوتي الفرعي
5 ~ -5	TRE	صوت عالي الطبقة
5 ~ -5	BAS	جهايز

<p>F (الوظيفة) - قم باختيار الوظيفة و مصدر الإدخال من خلال الضغط على F بشكل متكرر.</p>	<p>7</p>
<p>⏸ (صامت) - اضغط على ⏸ لكتم صوت الوحدة الخاصة بك. لإلغاء الكتم، اضغط مجدداً على ⏸.</p>	<p>8</p>
<p>ⓘ (معلومات) يمكنك عرض معلومات متنوعة عن مصدر الإدخال بالضغط على ⓘ. - OPT(ضوئي) : صيغة صوتية - Bluetooth BT : المتصل Bluetooth اسم جهاز - USB : معلومات الملف المتضمنة في USB. • التشغيل التلقائي تشغيل/ إيقاف: يسمح للوحدة بالتشغيل والإغلاق تلقائياً باستخدام إشارات الإدخال : الضوئي، LG TV أو Bluetooth (صفحة ٢٥) لتشغيل أو إغلاق وظيفة AUTO POWER، اضغط مطولاً على ⓘ لمدة ٣ ثوان ثم اضغط مجدداً.</p>	<p>9</p>
<p>REPEAT - اضغط REPEAT اختيار نمط الإعادة أو العوائية المطلوب.</p>	<p>10</p>
<p>FOLDER ^/√ - ابحث عن ملف على جهاز USB.</p>	<p>11</p>

تركيب القاعدة الإضافية

يمكنك زيادة ارتفاع الوحدة باستخدام القاعدة الإضافية (الارتفاع: ١٤ ملم)

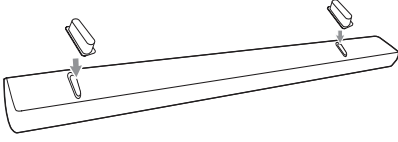

١. اقلب الوحدة رأساً على عقب.
٢. قشر المصق المثبت بالرجل الإضافية. بعدئذ قم بوضعه على رجل الوحدة الحالية.
٣. اضغط على القاعدة الإضافية بمستوى مناسب من القوة للتثبيت بإحكام.

تثبيت شريط الصوت

يمكنك الاستماع إلى الصوت من خلال توصيل الوحدة بالأجهزة الأخرى: التلفزيون، مشغل أقراص بلو-راي، مشغل DVD، وما إلى ذلك.

ضع الوحدة أمام التلفزيون ووصلها بالجهاز الذي تريده. (الصفحات من ١٨ - ٢٠)

يمكنك وضع المكبر الصوتي اللاسلكي في أي مكان في غرفتك. لكن يفضل وضع المكبر الصوتي بالقرب من الوحدة الرئيسية. قم بإدارته قليلاً باتجاه مركز الغرفة للتقليل من تأثير انعكاسات الجدران.



ملاحظة

يرجى فصل المسافة بين شريط الصوت TV بمقدار ١٠ إلى ١٥ سم أو أكثر، إذا كان شريط الصوت يغطي مستشعر TV البعيد.

تنبيه

- للحصول على أفضل أداء من الاتصال اللاسلكي مثل Bluetooth أو المكبر الصوتي الفرعي اللاسلكي، لا تقم بتثبيت الوحدة فوق قطع الأثاث المعدني لأن الاتصال اللاسلكي ينتقل عبر أي جسم موجود تحت الوحدة.
- انتبه لعدم إحداث أي خدوش في سطح الوحدة/ المكبر الصوتي الفرعي عند تثبيتها أو تحريكها.

١. يجب محاذاة الحافة السفلية من التلفزيون الخاصة بدليل كتيفة التثبيت بالحائط مع قاعدة التلفزيون وركبها في موقعها.

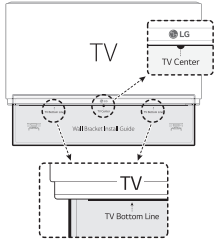

٢. عند التثبيت على الحائط (الخرساني)، استخدم مقاييس الحائط. يجب أن تتقب بعض الفتحات في الحائط. توجد ورقة دليلية (دليل تركيب كتيفة التثبيت على الحائط) مزودة للإرشادات المتعلقة بالتقب. استخدم صفحة الإرشاد لتحديد موضع التقوب.

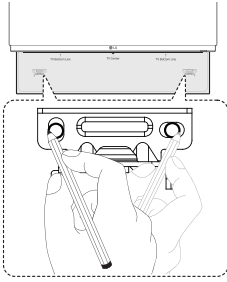

٣. أزل دليل تثبيت كتيفة التثبيت بالحائط.
٤. قم بتثبيت كتائف التثبيت باستخدام البراغي (A) كما هو موضح في الشكل التوضيحي أدناه.

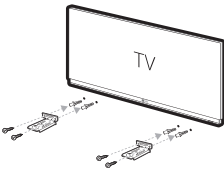

ملاحظة !

لا يتم تزويد المسامير (A) وقوايس الحائط المستخدمة في تثبيت الوحدة. نوصي باستخدام بنط هيلتي مقاس (HUD-٦١ × ٣٠) للتثبيت.

تثبيت الوحدة الرئيسية على الحائط

يمكنك تثبيت الوحدة الرئيسية على حائط.



تنبيه !

ينبغي أن تقوم بتوصيل الكابلات قبل التركيب لأنه من الصعب توصيلها بعد تركيب هذه الوحدة.

مواد التجهيز

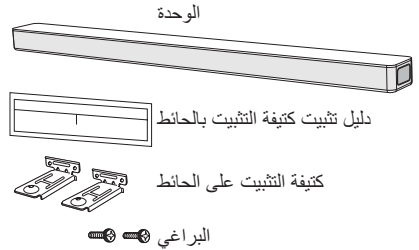

- (غير مزودة)
- البراغي (A)
 - قاييس الحائط

٥. ضع الوحدة في كتائف التثبيت بحيث تتطابق مع فتحات المسامير الموجودة في الجانب السفلي من الوحدة.

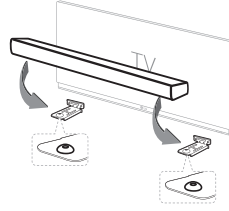

٦. قم بتثبيت الوحدة بإحكام باستخدام المسامير.

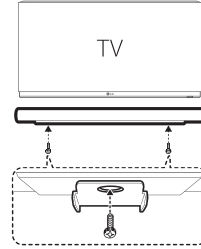

ملاحظة !

قم بتنفيذ هذه الإجراءات بترتيب معكوس لفك الوحدة.

تنبيه !

- لا تركيب هذه الوحدة مقلوبة. يمكن أن يتسبب ذلك في تلف أجزاء هذه الوحدة أو حدوث إصابة جسدية.
- لا تتعلق بالوحدة المثبتة وتجنب أي اصطدام بالوحدة.
- أحكم تثبيت الوحدة جيداً بالحائط بحيث لا تسقط. إذا سقطت الوحدة، فقد يتسبب ذلك في الإصابة أو تلف المنتج.
- عند تثبيت الوحدة على الحائط، يرجى التأكد من أن الأطفال لا يمكنهم سحب أي من كابلات التوصيل، حيث قد يتسبب ذلك في سقوط الوحدة.

توصيل محول التيار المتردد AC

صل السماعة بمزود الطاقة مع محوّل التيار المتردد المزوّد AC.

١. صل سلك طاقة التيار المتردد المزوّد بمحوّل التيار المتردد AC.

٢. قم بتوصيل كابل التيار المتردد AC بدخّل محوّل التيار المباشر DC.

٣. ادخّل كابل طاقة التيار المتردد في مخرج التيار المتردد.

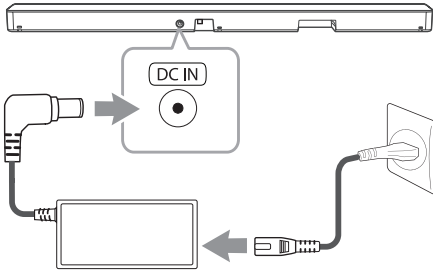

تنبيه

استخدم فقط محوّل AC المزوّد مع هذا الجهاز. لا تستخدم مزود طاقة من جهاز أو مصنع آخر. قد يسبب استخدام كابل أو مزود طاقة آخر ضرر بالجهاز ويلغي كفالته.

تنظيم الكوابل (اختياري)

يمكنك تنظيم الكابل مع كابل الربط.

١. أمسك الكابلات مع كابل الربط كما هو مبين أدناه.

٢. ثبت كابل الربط بإحكام.

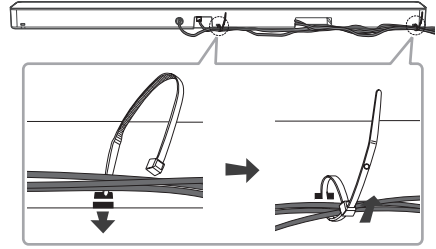

ملاحظة

- عند إتمام جميع التوصيلات يمكنك ترتيب أسلاك التوصيل حسب الحاجة.
- روابط الكابلات غير مدعومة.

الربط اليدوي للمكبر الصوتي الفرعي اللاسلكي

عندما لا يكتمل الاتصال، يمكنك التحقق من مؤشر LED الأحمر في مضخم الصوت اللاسلكي وعدم صدور أي صوت من مضخم الصوت اللاسلكي. لحل تلك المشكلة، اتبع الخطوات أدناه.

1. اضغط على زر **PAIRING** الموجود خلف مضخم الصوت اللاسلكي.

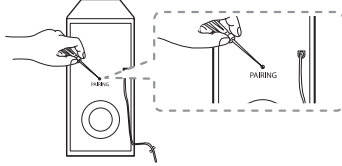

- يومض مؤشر LED الأخضر الأصفر في الجانب الأمامي من مضخم الصوت اللاسلكي بسرعة. (إذا لم يومض مصباح LED الأخضر الأصفر، اضغط باستمرار على زر **PAIRING**).
- 2. قم بتشغيل مكبر الصوت.
- اكتمل الإقران. يضيء مؤشر LED الأخضر الأصفر الموجود في الجزء الأمامي من مضخم الصوت اللاسلكي.

توصيل المكبر الصوتي الفرعي اللاسلكي

مؤشر صمام الضوء المزدوج للمكبر الصوتي الفرعي اللاسلكي

لون المصباح	الحالة
أصفر - أخضر (وامض)	جارٍ محاولة الاتصال.
أصفر - أخضر	اكتمل الاتصال.
أحمر	المكبر الصوتي الفرعي اللاسلكي في وضع الاستعداد أو فشل الاتصال.
إيقاف تشغيل (لا يوجد عرض)	يتم قطع اتصال سلك الطاقة عن المكبر الصوتي الفرعي اللاسلكي.

إعداد المكبر الصوتي الفرعي اللاسلكي لأول مرة

1. وصل سلك الطاقة لمكبر الصوت ومضخم الصوت اللاسلكي بمأخذ التيار الكهربائي.
2. قم بتشغيل مكبر الصوت. سيتم توصيل مكبر الصوت ومضخم الصوت اللاسلكي تلقائيًا.
- يضيء مؤشر LED الأخضر الأصفر الموجود في الجزء الأمامي من مضخم الصوت اللاسلكي.

ملاحظة !

- يستغرق الأمر بضع ثوانٍ (وربما يستغرق وقتاً أطول) حتى يحدث اتصال بين الوحدة الرئيسية ومكبر الصوت الفرعي ويبدأ انبعاث الصوت.
- تزداد جودة الصوت كلما اقتربت الوحدة الرئيسية من المكبر الصوتي الفرعي. يوصى بتركيب الوحدة الرئيسية والمكبر الصوتي الفرعي كقريب ما يكون من بعضهما البعض وتجنب الحالات الوارد ذكرها أدناه.
- يوجد عائق بين الوحدة الرئيسية والمكبر الصوتي الفرعي.
- يوجد جهاز آخر يستخدم نفس التردد مع هذا الاتصال اللاسلكي مثل الأجهزة الطبية أو أفران الميكروويف أو أجهزة شبكة LAN اللاسلكية.
- احفظ مكبر الصوت الأفقي و مكبر الصوت بعيداً عن الأجهزة (مثل: الراوتر اللاسلكي و فرن الميكروويف إلخ) بمسافة ١ متر لمنع التداخل اللاسلكي.

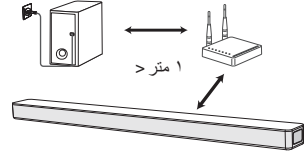

مزامنة صوت LG

Sound Sync
Wireless

يمكنك التحكم في بعض وظائف هذه الوحدة باستخدام جهاز التحكم عن بعد الخاص بالتلفزيون من خلال مزامنة صوت LG. الوحدة متوائمة مع تلفزيون LG الذي يدعم مزامنة صوت LG. تأكد من وجود شعار مزامنة صوت LG على التلفزيون الخاص بك.

وظيفة قابلة للتحكم بها عن طريق جهاز التحكم عن بعد لتلفزيون LG: زيادة/ خفض مستوى الصوت، كتم الصوت

ارجع إلى دليل تعليمات التلفزيون للتعرف على تفاصيل مزامنة صوت LG.

قم بإجراء أحد التوصيلات التالية، وفقاً لإمكانيات الجهاز الخاص بك.

ملاحظة

- يمكنك أيضاً أن تستخدم جهاز التحكم عن بعد الخاص بهذه الوحدة أثناء استخدام مزامنة صوت LG. وإذا استخدمت جهاز التحكم عن بعد الخاص بالتلفزيون مرة أخرى، تقوم الوحدة بالمزامنة مع التلفزيون. وفقاً لمواصفات التلفزيون، فالحجم للصوت وكنم الصوت لهذه الوحدة مع التلفزيون.
- إذا فشل الاتصال، تأكد من حالة التلفزيون والطاقة.
- تأكد من حالة هذه الوحدة والتوصيل في الحالات التالية عند استخدام مزامنة صوت LG.
 - تم إيقاف تشغيل الوحدة.
 - تغيير الوظيفة إلى أخرى.
 - افصل الكابل البصري.
 - فصل الاتصال اللاسلكي بسبب التداخل أو المسافة.
- يختلف الوقت المطلوب لإيقاف تشغيل هذه الوحدة حسب التلفزيون الخاص بك عندما تضبط وظيفة AUTO POWER على ON (تشغيل).
- تختلف تفاصيل قائمة إعدادات التلفاز بالاعتماد على موديل تلفازك.

التوصيل بالتلفزيون الخاص بك

استخدام كابل OPTICAL

١. وصل مقبس OPTICAL IN في الجانب الخلفي من الوحدة بمقبس OPTICAL OUT في التلفزيون باستخدام كابل OPTICAL.

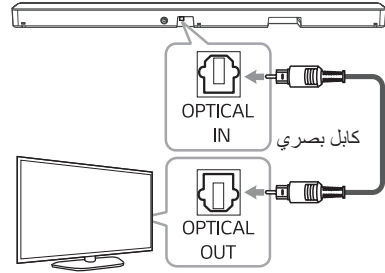

٢. حدد مصدر الدخل على OPT بالضغط على زر F بشكل متكرر.

يمكن أن تظهر "OPT" في نافذة العرض في حال التوصيل بشكل طبيعي بين هذه الوحدة وتلفازك.

ملاحظة

- قبل توصيل الكابل الضوئي، تأكد من إزالة غطاء قابس الحماية إذا كان لكابلك غطاء.
- يمكنك الاستمتاع بصوت التلفزيون عبر سماعات الوحدة. بالنسبة لبعض موديلات التلفزيون، يجب أن تحدد خيار السماعة الخارجية من قائمة التلفزيون. (للاطلاع على التفاصيل، ارجع إلى دليل مستخدم التلفزيون الخاص بك).
- قم بإعداد خرج الصوت في التلفزيون للاستماع إلى الصوت عبر هذه الوحدة :
 - ← [Sound]
 - ← [TV Sound output]
 - [External speaker (Optical)]
- تتباين تفاصيل قائمة ضبط التلفزيون حسب شركات تصنيع التلفزيون أو موديلته.

مزمنة صوت LG بالتوصيل اللاسلكي

١. شغل الوحدة بالضغط على .
٢. اختر وظيفة LG TV بالضغط على **F** بشكل متكرر.
٣. قم بإعداد مخرج الصوت في التلفاز للاستماع إلى الصوت من خلال هذه الوحدة:

قائمة إعداد التلفزيون ← [Sound]
 ← [TV Sound output]
 [LG Sound Sync (Wireless)]

تظهر "PAIRED" في نافذة العرض لمدة ٣ ثواني تقريبًا وبعدها يمكن أن تشاهد "LG TV" في نافذة العرض في حال التوصيل بشكل طبيعي بين هذه الوحدة والتلفزيون الخاص بك.

ملاحظة !

إذا قمت بإيقاف تشغيل الوحدة مباشرة عن طريق الضغط على زر  (الطاقة)، سيتم فصل مزمنة صوت LG (اللاسلكي).

مزمنة صوت LG بالتوصيل السلكي

١. وصل تلفزيون LG الخاص بك بالوحدة باستخدام كابل بصري.

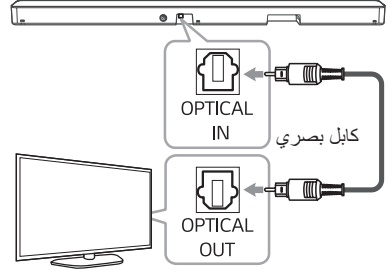

٢. قم بإعداد خرج الصوت في التلفزيون للاستماع إلى الصوت عبر هذه الوحدة:

قائمة إعداد التلفزيون ← [Sound]
 ← [TV Sound output]
 [LG Sound Sync (Optical)]

٣. شغل الوحدة بالضغط على .
٤. حدد مصدر الدخل على OPT بالضغط على زر **F** بشكل متكرر.

يمكن أن تظهر "LGOPT" في نافذة العرض في حال التوصيل بشكل طبيعي بين هذه الوحدة والتلفزيون الخاص بك.

ملاحظة !

تختلف تفاصيل قائمة إعدادات التلفاز بالاعتماد على موديل تلفازك.

توصيل USB

وصل جهاز ذاكرة USB بمخرج USB الموجود في الجزء الخلفي من الوحدة.

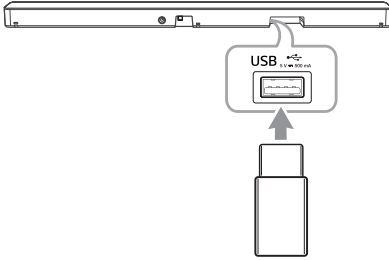

ارجع إلى صفحة ٢٣ للحصول على مزيد من المعلومات حول تشغيل الملفات على جهاز USB.

١. اختر وضع/وظيفة مختلفة.
٢. أزل جهاز USB من الوحدة.

وحدات USB المتوافقة

- مشغل MP3: مشغل MP3 من نوع فلاش
- مشغل USB من نوع فلاش: الأجهزة التي تدعم USB 1.1.
- وظيفة USB الخاصة بهذه الوحدة لا تدعم بعض أجهزة USB.

توصيل الأجهزة الاختيارية

توصيل OPTICAL IN

وصِّل مقبس خرج بصري من الأجهزة الخارجية بمقبس OPTICAL IN.

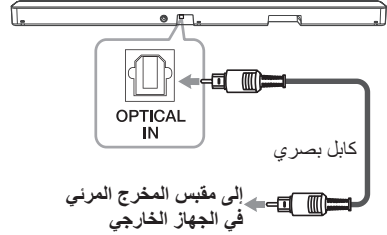

١. وصل مقبس OPTICAL IN في الجزء الخلفي من الوحدة في مقبس الخرج البصري للجهاز الخارجي.
 ٢. حدد مصدر الدخل على OPT بالضغط على زر F بشكل متكرر.
- يمكن أن تظهر "OPT" في نافذة العرض في حال التوصيل بشكل طبيعي بين هذه الوحدة وجهازك.

ملاحظة

قبل توصيل الكابل الضوئي، تأكد من إزالة غطاء قابس الحماية إذا كان لكابلك غطاء.

الملفات القابلة للتشغيل

معدل أخذ عينات الإشارات

MP3 : في نطاق يتراوح من ٣٢ إلى ٤٨ كيلو هرتز
WMA : في نطاق يتراوح من ٣٢ إلى ٤٨ كيلو هرتز

معدل إرسال البت

MP3 : في نطاق يتراوح من ٨٠ إلى ٣٢٠ كيلو هرتز
WMA : في نطاق يتراوح من ٥٦ إلى ١٢٨ كيلو هرتز

• أقصى حد للملفات : أقل من ٩٩٩

• أقصى أدلة : أقل من ٩٩

• لا يمكن تشغيل ملف محمي من خلال DRM (إدارة الحقوق الرقمية) على هذا الجهاز.

• لا يمكن تشغيل ملفات الفيديو المخزنة على أجهزة USB.

• قد لا يتم التشغيل بشكل جيد ويتوقف ذلك على أداء جهاز USB.

متطلبات جهاز USB

- الأجهزة التي تتطلب تثبيت برنامج إضافي الموصلة بالكمبيوتر غير مدعومة.
- لا يتم بإخراج جهاز USB أثناء التشغيل.
- وبالنسبة لأجهزة USB ذات السعة الأكبر، قد يستغرق الأمر وقتًا أطول للانتهاء من البحث.
- ولتجنب فقد البيانات، قم بعمل نسخ احتياطية من جميع البيانات.
- هذه الوحدة لا تكون مدعومة عندما يكون العدد الإجمالي للملفات ٩٩٩ أو أكثر.
- لا يمكن توصيل منفذ USB الخاص بالوحدة إلى الحاسب. لا يمكن استخدام الوحدة كجهاز للتخزين.
- يتم دعم نظام ملف FAT16/FAT32 في هذه الوحدة.
- وفقًا لبعض الأجهزة، قد لا يتم التعرف عليها على هذه الوحدة.
 - الأقراص الصلبة الخارجية
 - قارئ البطاقات
 - الأجهزة المقفولة
 - أجهزة USB من النوع الصلب
 - مركز توزيع USB
 - استخدام كابل تمديد USB
 - الآي فون/الآي بود/ الآي باد
 - جهاز أندرويد

ملاحظة !

- يتم التعرف على المجلدات/ الملفات في USB على النحو التالي.

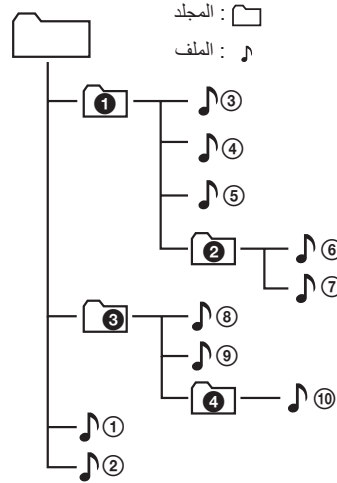

- في حالة عدم وجود ملفات في المجلد، لن يظهر المجلد.
- سيتم تشغيل الملفات من الملف ① إلى الملف ⑩ واحداً تلو الآخر.
- سيتم تشغيل الملفات لتسجيلها وقد تكون مختلفة بحسب ظروف التسجيل.
- هذه الوحدة يمكنها عرض أسماء الملفات أو المجلدات التي تحتوي على أرقام أو أحرف اللغة الإنجليزية فقط.
- *ROOT : الشاشة الأولى التي تظهر لك عندما يتعرف الكمبيوتر على جهاز USB هي "ROOT".

! ملاحظة

- يمكن مسح نقطة الاستئناف عند فصل كابل الطاقة أو إزالة جهاز USB من الوحدة.
- يعمل تشغيل التكرار/ العشوائي على النحو التالي.

الوصف	العرض على الشاشة
تشغيل الأغاني على جهاز USB بالترتيب.	OFF
تشغيل نفس الأغنية مرارا وتكرارا.	ONE
تشغيل الأغاني في المجلد مرارا وتكرارا.	FOLDER
تشغيل كل الأغاني على جهاز USB بشكل متكرر.	ALL
تشغيل كل الأغاني مرة واحدة بشكل عشوائي، ثم قم بإيقاف التشغيل.	SHUFFLE

العمليات الأساسية

تشغيل USB

1. وصل جهاز USB بمنفذ USB.
2. اختر وظيفة USB بالضغط على F بشكل متكرر.

تنفيذ	ذلك
التشغيل	اضغط على ▶ في جهاز التحكم عن بعد.
إيقاف مؤقت	أثناء التشغيل، اضغط على زر ⏸ الموجود بوحدة التحكم عن بُعد.
للانتقال إلى الملف التالي أو السابق	أثناء التشغيل، اضغط على زر ▶▶ الموجود بجهاز التحكم عن بُعد للانتقال إلى الملف التالي. عند التشغيل لأقل من 3 ثوانٍ، اضغط على زر ◀◀ الموجود بجهاز التحكم عن بُعد للانتقال إلى الملف السابق. عند التشغيل بعد 3 ثوانٍ، اضغط على زر ◀◀ الموجود بجهاز التحكم عن بُعد للانتقال إلى بداية الملف.
يبحث عن قسم داخل ملف.	اضغط مع الاستمرار على ◀◀ / ▶▶ في وحدة التحكم عن بُعد أثناء التشغيل وحرره عند النقطة التي تريد أن تبدأ منها الاستماع.
التشغيل المتكرر أو العشوائي	اضغط على زر REPEAT على جهاز التحكم عن بعد بشكل متكرر. راجع الملاحظة للحصول على تفاصيل حول تغيير شاشة العرض.
البحث عن مجلد	اضغط على زر المجلد FOLDER ∧/∨ الموجود بجهاز التحكم عن بُعد.
استئناف استعادة التشغيل	تقوم هذه الوظيفة بحفظ أغنية حالية قيد التشغيل قبل تغيير الوظيفة أو إيقاف تشغيل الوحدة.

العمليات الأخرى

استخدام جهاز التحكم عن بعد الخاص بالتلفزيون

يمكنك التحكم ببعض وظائف هذه الوحدة بجهاز التحكم عن بعد الخاص بتلفازك حتى لمنتجات أخرى من الشركة. الوظائف القابلة للتحكم بها هي زيادة/ خفض مستوى الصوت وكنم الصوت.

استمر في الضغط على **SOUND EFFECT** في جهاز التحكم عن بُعد لمدة ٣ ثوانٍ تقريبًا. تظهر "ON - TV REMOTE" ويمكنك التحكم بهذه الوحدة من خلال جهاز التحكم عن بعد الخاص بتلفازك.

لتفحص حالة هذه الوظيفة، اضغط مطولاً على **SOUND EFFECT** في جهاز التحكم عن بعد.

لإيقاف تشغيل هذه الوظيفة، اضغط مع الاستمرار على زر **SOUND EFFECT** الموجود على جهاز التحكم عن بعد واضغط عليه مرة أخرى أثناء تمرير "ON - TV REMOTE".

ملاحظة !

- تأكد من أن مخرجات الصوت في التلفزيون الخاص بك مضبوط على [External speaker].
- لا تعمل هذه الوظيفة في وحدة التحكم عن بعد السحرية الخاصة بتلفزيون LG.
- قد لا تكون بعض أجهزة التحكم عن بعد مدعومة.

ملاحظة !

- بعد تشغيل الوحدة عن طريق وظيفة AUTO POWER، سيتم إيقاف تشغيلها تلقائيًا إذا لم توجد إشارة لفترة معينة من التلفزيون المتصل عن طريق LG Sound Sync (بصري/ لاسلكي).
- بعد تشغيل الوحدة عن طريق وظيفة AUTO POWER، سيتم إيقاف تشغيلها تلقائيًا إذا لم توجد إشارة لفترة معينة من الجهاز الخارجي الموصل.
- إذا قمت بإيقاف تشغيل الوحدة مباشرة، لا يمكن تشغيلها تلقائيًا باستخدام وظيفة AUTO POWER. ومع ذلك، يمكن تشغيل الوحدة باستخدام وظيفة AUTO POWER عندما تظهر الإشارة البصرية بعد ٥ ثوانٍ من عدم وجود إشارة.
- وقد لا يمكن تشغيل هذه الوظيفة حسب الجهاز المتصل.
- إذا قمت بفصل اتصال Bluetooth من هذه الوحدة، فإن بعض الأجهزة المزودة بتقنية Bluetooth ستستمر في محاولة الاتصال بالوحدة، ولذلك نحن نوصيك بفصل الاتصال قبل إيقاف تشغيل الوحدة.
- عند تشغيل هذه الوحدة للمرة الأولى، تكون حالة وظيفة التشغيل التلقائي مشغلة.
- لاستخدام هذه الوظيفة، يجب أن يتم تسجيل الوحدة الرئيسية في قائمة أجهزة Bluetooth المقترنة.
- يمكنك ضبط وظيفة AUTO POWER فقط عند تشغيل هذه الوحدة.

AUTO POWER On/Off

يتم تشغيل هذه الوحدة أوتوماتيكيًا عن طريق أحد مصادر الإدخال: صوتية أو LG TV أو Bluetooth.

عندما تقوم بتشغيل التلفاز أو جهاز خارجي متصل بهذه الوحدة، فإن الوحدة ستتعرف على إشارة الإدخال وتحدد الوظيفة المناسبة. يمكنك الاستماع إلى الصوت المنبعث من الجهاز.

إذا حاولت وصل جهاز Bluetooth الخاص بك، تشغل الوحدة وستتصل الوحدة بجهازك Bluetooth.

لتشغيل هذه الوظيفة، اضغط مع الاستمرار على زر ① الموجود على جهاز التحكم عن بعد لمدة ٣ ثوانٍ واضغط عليه مرة أخرى أثناء تمرير "OFF - AUTO POWER".

لتفحص حالة هذه الوظيفة، اضغط مطولاً على ① في جهاز التحكم عن بعد.

لإيقاف تشغيل هذه الوظيفة، اضغط مع الاستمرار على زر ① الموجود على جهاز التحكم عن بعد لمدة ٣ ثوانٍ واضغط عليه مرة أخرى أثناء تمرير "ON - AUTO POWER".

تغيير الوظيفة أوتوماتيكياً

تتعرف هذه الوحدة على إشارات المخلات مثل البصري، Bluetooth و LG TV من ثم تتغير الوظيفة الملائمة أوتوماتيكياً.

عندما تتوافر الإشارة الضوئية

عندما تقوم بتشغيل جهاز خارجي متصل بهذه الوحدة باستخدام كابل ضوئي، فإن الوحدة ستقوم بتغيير الوظيفة إلى الوظيفة الضوئية. يمكنك الاستماع إلى الصوت المنبعث من الجهاز.

عندما تحاول توصيل جهاز Bluetooth

عندما تحاول توصيل جهاز Bluetooth بهذه الوحدة، سيتم تحديد وظيفة Bluetooth. قم بتشغيل الموسيقى في جهاز Bluetooth.

عند استقبال إشارة تلفاز LG

عندما تقوم بتشغيل تلفاز LG المتصل باستخدام تطبيق LG Sound Sync، تقوم هذه الوحدة بتغيير الوظيفة إلى تلفاز LG ويمكنك سماع الصوت المنبعث من التلفاز.

ملاحظة



في حالة تحديد وظيفة قفل اتصال Bluetooth، سيكون إتصال Bluetooth متوفر في وظيفة Bluetooth و LG TV فقط. (صفحة ٢٩)

الاستماع إلى الموسيقى من جهازك مزود بتقنية Bluetooth

قبل بدء إجراءات الربط، تأكد من أن خاصية **Bluetooth** مشغلة على جهازك الذكي. ارجع إلى دليل مستخدم جهاز **Bluetooth**. بمجرد الانتهاء من عملية الاقتران، ليست هناك حاجة إلى تكرار تلك العملية مرة أخرى.

١. اختر وظيفة **Bluetooth** بالضغط على **F** بشكل متكرر. تظهر "BT" ثم "READY" في نافذة العرض.
٢. تشغيل جهاز **Bluetooth** وإجراء عملية الربط. عند البحث عن هذه السماع على جهاز **Bluetooth**، قد تظهر قائمة بالأجهزة الموجودة في عرض جهاز **Bluetooth** بالاعتماد على نوع جهاز **Bluetooth**. تظهر السماع الخاصة بك على هيئة "LG SL4(XX)".
٣. حدد "LG SL4(XX)".

ملاحظة

- **XX** تعني آخر أربعة أرقام من العنوان. على سبيل المثال، إذا كان لوحيدك عنوان **MAC** مثل **08:F7:4A:98:02:9C**، فستشاهد **"LG SL4(08)"** على جهاز **Bluetooth** الخاص بك.
- وبناءً على نوع جهاز **Bluetooth**، فقد تحتوي بعض الأجهزة على طريقة اقتران مختلفة. لمعلومات حول طرق اقتران **Bluetooth**، ارجع إلى دليل جهاز **Bluetooth** خاصتك.

استخدام تقنية Bluetooth اللاسلكية

نبذة عن تقنية Bluetooth

تقنية **Bluetooth** هي تقنية اتصال لاسلكي قصير المدى. قد يتعرض الصوت للانقطاع إذا تم تداخل موجة إلكترونية أخرى على الاتصال أو تم توصيل **Bluetooth** داخل مجالات أخرى.

ولا يكلف توصيل الأجهزة الفردية باستخدام تقنية **Bluetooth** اللاسلكية أية رسوم. يمكن تشغيل الهاتف المحمول الذي يحتوي على تقنية **Bluetooth** اللاسلكية من خلال التعاقب في حال إجراء الاتصال من خلال تقنية **Bluetooth** اللاسلكية.

- الأجهزة المتاحة: الهواتف الذكية، ومشغل MP3، أجهزة الكمبيوتر المحمول، وما إلى ذلك.
- الإصدار: ٤.٠
- الترميز: SBC

ملفات تعريف Bluetooth

لاستخدام تكنولوجيا **Bluetooth**، يجب أن تكون الأجهزة قادرة على تفسير ملفات تعريف معينة. إن هذه السماع متوافقة مع الملف التالي.

A2DP (ملف تعريف توزيع الصوت المتقدم)

٤. عندما يتم توصيل هذه الوحدة بنجاح مع جهاز **Bluetooth**، "PAIRED" ← اسم جهازك ← "BT" تظهر على نافذة العرض.

ملاحظة !

- لا يمكن عرض اسم الجهاز على الوحدة، سيتم عرض "-".
- للتحقق من اسم الجهاز المتصل، اضغط على ① على جهاز التحكم عن بعد. سيعرض اسم جهاز **Bluetooth** المتصل.

٥. استمع إلى الموسيقى.

لتشغيل الموسيقى في جهاز **Bluetooth**، ارجع إلى دليل مستخدم جهاز **Bluetooth**.

ملاحظة !

- عند استخدام تقنية **Bluetooth**، ينبغي عليك تأسيس الاتصال بين الوحدة وجهاز بلوتوث مع جعلهما على أقرب مسافة ممكنة من بعضهما البعض والحفاظ على هذه المسافة.
- ومع ذلك، يمكن ألا تعمل بشكل ملائم في الحالات التالية :
 - يوجد عائق بين الوحدة وجهاز بلوتوث.
 - هناك جهاز آخر يستخدم نفس التردد مع تقنية **Bluetooth** مثل الأجهزة الطبية أو أفران الميكروويف أو أجهزة LAN اللاسلكية.

ملاحظة !

- إذا لم يعمل اتصال البلوتوث بشكل جيد، حاول عمل الاقتران مرة أخرى.
- قد يتعرض الصوت للانقطاع إذا تم تداخل موجة إلكترونية أخرى على الاتصال.
- إمكانية الربط هذه محدودة بجهاز **Bluetooth** واحد لكل وحدة ولا تدعم الربط المتعدد.
- قد لا يمكنك استخدام وظيفة البلوتوث، حسب طراز الجهاز.
- يمكنك الاستمتاع بوظيفة **Bluetooth** باستخدام هاتف ذكي، مشغل MP3، جهاز لوحي، إلخ..
- كلما زادت المسافة بين الوحدة وجهاز بلوتوث، كلما كان الصوت بجودة أقل.
- سيتم فصل الاتصال عبر بلوتوث عند إيقاف تشغيل الوحدة أو إبعاد جهاز بلوتوث عن الوحدة.
- إذا تم فصل اتصال بلوتوث، قم بإعادة تأسيس الاتصال بين جهاز بلوتوث والوحدة مرة أخرى.
- عندما تكون الوحدة غير متصلة، تظهر كلمة "READY" على نافذة العرض.
- عندما تقوم بوصل جهاز **Bluetooth** (جهاز iOS إلخ) بهذه الوحدة أو تشغيل الجهاز، يمكن مزامنة مستوى الصوت لكل واحد منهما.
- إذا غيرت إلى وظيفة أخرى بعد توصيل جهاز **Bluetooth**، سيتم قطع اتصال **Bluetooth**. وستعود إلى وظيفة **Bluetooth**، ويتم اتصال **Bluetooth** تلقائياً.

استخدام تطبيق بلوتوث

ملاحظة !

- نظام التشغيل أندرويد فقط هو المتاح لاستخدام تطبيق "Music Flow Bluetooth" مع هذه الوحدة.
- قد تحدث أعباء بيانات إضافية إذا تم تحميلها فوق 3G / 4G وذلك حسب خطة الجهاز الخاص بك.

معلومات عن تطبيق "Music Flow Bluetooth"

يوفر تطبيق "Music Flow Bluetooth" يوفر مجموعة الميزات الجديدة لهذه الوحدة. للاستمتاع بمزيد من الميزات، نوصيك بتنزيل وتثبيت تطبيق "Music Flow Bluetooth" المجاني.

قم بتثبيت تطبيق "Music Flow Bluetooth" على جهاز بلوتوث الخاص بك

ثمة طريقتان لتثبيت تطبيق "Music Flow Bluetooth" في الجهاز المزود بتقنية البلوتوث.

قم بتثبيت تطبيق "Music Flow Bluetooth" باستخدام كود QR

1. قم بتثبيت تطبيق "Music Flow Bluetooth" عبر كود QR. استخدم برمجيات المسح لمسح كود QR.



2. انقر على الأيقونات للتثبيت.

ملاحظة !

- تأكد من أن جهاز بلوتوث الخاص بك متصل بالإنترنت.
- تأكد من أن جهاز بلوتوث الخاص بك يحتوي على تطبيق برمجيات للبحث. وإذا لم يوجد، قم بتنزيله من "Google Android Market" (Google Play Store).
- بالاعتماد على المنطقة، قد لا يعمل رمز QR.
- يمكنك العثور على التطبيق المتاح في هذه الوحدة باستخدام تطبيق "LG Audio".
- نظام تشغيل الـ Android: النسخة ٥.٠ (أو أحدث)

تحكم في جهاز Bluetooth المتصل

يمكنك التحكم في جهاز Bluetooth المتصل عن طريق الوحدة؛ تشغيل، إيقاف، تخطي، سعة.

ملاحظة !

- يتوفر نظام التشغيل Android OS و iOS فقط لاستخدام هذه الوظيفة.
- قد لا تكون هذه الوظيفة مدعومة بناءً على جهاز Bluetooth، أو أجهزة التلفاز التي تعمل بشكل مختلف.

قفل اتصال Bluetooth (BT LOCK)

يمكنك تحديد اتصال Bluetooth فقط إلى BT (Bluetooth) ووظيفة TV LG لمنع اتصال Bluetooth غير المقصود.

لتشغيل هذه الوظيفة، اضغط بالتتابع على [ON] في وحدة التحكم عن بعد لمدة ٣ ثوان تقريباً في وظيفة BT (Bluetooth) واضغط عليه مرة أخرى أثناء تمرير "OFF - BT LOCK". بعد ذلك يمكنك تحديد اتصال Bluetooth.

لإيقاف هذه الوظيفة، اضغط مع الاستمرار على [ON] على جهاز التحكم عن بعد لمدة ٣ ثوان في وظيفة BT (Bluetooth) واضغط عليه مرة أخرى مع تمرير "ON - BT LOCK".

ملاحظة !

حتى إذا ضبطت وظيفة BT LOCK على وضع التشغيل، يعمل قضيبة السماعات هذا تلقائياً من خلال وظيفة التشغيل التلقائي. ويمكنك تعطيل الوظيفة بضبطها على وضع إيقاف التشغيل. (صفحة ٢٥)

ملاحظة !

- سيكون تطبيق "Music Flow Bluetooth" متاحًا في إصدار البرامج كما يلي:
- نظام تشغيل الأندرويد: الإصدار 4.0.3 (أو إصدار أحدث)
- إذا استخدمت تطبيق "Music Flow Bluetooth" للتشغيل، فقد توجد بعض اختلافات بين تطبيق "Music Flow Bluetooth" ووحدة التحكم الملحقة. استخدم جهاز التحكم عن بعد الملحقة عند الضرورة.
- قد لا يعمل تطبيق "Music Flow Bluetooth" وفقًا لجهاز البلوتوث.
- بعد توصيل تطبيق "Music Flow Bluetooth"، تنبعت الموسيقى من الجهاز الخاص بك. في هذه الحالة، حاول التوصيل مرة أخرى.
- إذا كنت تقوم بتشغيل تطبيقات أخرى أو تغيير الإعدادات في جهاز Bluetooth أثناء استخدام تطبيق "Music Flow Bluetooth"، فإن تطبيق "Music Flow Bluetooth" قد يعمل بشكل غير طبيعي.
- عندما يتم تشغيل تطبيق "Music Flow Bluetooth" بشكل غير طبيعي، افحص جهاز Bluetooth واتصال تطبيق "Music Flow Bluetooth" ثم حاول إعادة التوصيل مجددًا.
- حتى إذا اتصال Bluetooth مفصلاً، يمكنك استخدام تطبيق "Music Flow Bluetooth" عندما تغير الوظيفة.
- ربما تجد بعض الاختلافات في تشغيل "Music Flow Bluetooth" ويتوقف ذلك على نظام تشغيل الهاتف الذكي.
- قد لا تعمل مميزات إضافية يوفرها تطبيق "Music Flow Bluetooth" بناءً على المسافة بين هذه الوحدة وجهاز Bluetooth والحالات اللاسلكية.

قم بتثبيت تطبيق "Music Flow Bluetooth" عبر "Google Android Market (Google Play Store)"

١. انقر على أيقونة "Google Android Market (Google Play Store)".
٢. اكتب "Music Flow Bluetooth" في شريط البحث وقم بالبحث.
٣. في قائمة نتائج البحث، انقر على "Music Flow Bluetooth" وانقر عليه لبدء تنزيل تطبيق بلوتوث.
٤. انقر على إحدى الأيقونات للتثبيت.

ملاحظة !

- تأكد من أن جهاز بلوتوث الخاص بك متصل بالإنترنت.
- تأكد من أن جهاز بلوتوث الخاص بك يحتوي على "Google Android Market (Google Play Store)".

قم بتنشيط بلوتوث باستخدام تطبيق "Music Flow Bluetooth"

يساعد تطبيق "Music Flow Bluetooth" في توصيل جهاز بلوتوث الخاص بك بهذه الوحدة.

١. انقر على أيقونة تطبيق "Music Flow Bluetooth" في الشاشة الرئيسية لفتح تطبيق "Music Flow Bluetooth"، واذهب إلى القائمة الرئيسية.
٢. إذا أردت الاطلاع على مزيد من المعلومات حول التشغيل، اضغط على أيقونة [Setting] و[Help].

اكتشاف الأعطال وإصلاحها

عام

الأعراض	السبب والحل
الوحدة لا تعمل بشكل صحيح.	<ul style="list-style-type: none"> • قم بإيقاف تشغيل هذه الوحدة والجهاز الخارجي المتصل (التلفزيون، مكبر الصوت، مشغل DVD، مضخم الصوت، إلخ) وتشغيلهم مرة أخرى. • قم بقطع اتصال التيار عن هذه الوحدة والجهاز الخارجي المتصل (التلفزيون، مكبر الصوت، مشغل دي في دي، مكبر للصوت، إلخ) ومن ثم حاول توصيله مرة أخرى. • قد لا يتم حفظ الإعدادات السابقة عندما يتم إيقاف تشغيل طاقة الجهاز.
لا توجد طاقة	<ul style="list-style-type: none"> • سلك الطاقة مفصول. • وصل كابل الطاقة. • تحقق مما إذا كان هناك عطل كهربائي. • تحقق من الحالة عن طريق تشغيل الأجهزة الإلكترونية الأخرى.
لا يوجد صوت	<ul style="list-style-type: none"> • مصدر دخل غير صحيح محدد. • تحقق من مصدر الدخل وحدد مصدر الدخل الصحيح. • تم تنشيط وظيفة كتم الصوت. • اضغط على ⏏ (كتم الصوت) أو اضبط مستوى الصوت لإلغاء وظيفة كتم الصوت. • عندما تحاول الاتصال بجهاز خارجي (صندوق الضبط العلوي "كارليسيفر مثلاً"، أو جهاز مزود بتقنية البلوتوث، أو غير ذلك)، اضبط مستوى الصوت في هذا الجهاز.
عدم انبعاث صوت من مضخم الصوت	<ul style="list-style-type: none"> • لم يتم توصيل السلك الكهربائي لمضخم الصوت الفرعي. • قم بتوصيل السلك الكهربائي في المقبس الموجود بالحائط بشكل محكم. • تم فصل المزوجة بين الوحدة ومضخم الصوت الفرعي. • قم بتوصيل الوحدة ومضخم الصوت الفرعي. (صفحة ١٦)
وحدة التحكم عن بعد لا تعمل بالشكل الملائم.	<ul style="list-style-type: none"> • وحدة التحكم عن بعد بعيدة جداً عن الوحدة. • شغل وحدة التحكم عن بعد في نطاق ٧ أمتار. • يوجد عائق في مسار وحدة التحكم عن بعد والوحدة. • أزل كافة العوائق. • البطاريات في وحدة التحكم عن بعد مستهلكة. • استبدلها ببطاريات جديدة.
لا تعمل AUTO POWER ووظيفة تعمل	<ul style="list-style-type: none"> • افحص توصيل الجهاز الخارجي مثل التلفاز أو مشغل أقراص DVD/Blu-Ray أو جهاز Bluetooth. • قد لا تعمل هذه الوظيفة حسب الجهاز المتصل.
يتعذر تشغيل LG Sound Sync.	<ul style="list-style-type: none"> • تحقق إذا كان تلفاز LG الخاص بك يدعم ميزة مزامنة صوت LG. • افحص ميزة اتصال LG Sound Sync (صوتي أم لا سكي). • تحقق من ضبط الصوت في جهاز التلفاز وفي هذه الوحدة.
الوحدة غير متصلة بتقنية Bluetooth.	<ul style="list-style-type: none"> • إيقاف تشغيل وظيفة تأمين اتصال Bluetooth. (صفحة ٢٩)

الأعراض	السبب والحل
عندما تشعر بأن صوت خرج هذه الوحدة منخفض.	<p>يرجى التحقق من التفاصيل أدناه واضبط الوحدة وفقاً لها.</p> <ul style="list-style-type: none"> • قم بتغيير إعدادات خرج الصوت الرقمي AUDIO DIGITAL OUT (خرج الصوت الرقمي) من قائمة إعداد التلفزيون من الوضع [PCM] إلى [AUTO] أو [BITSTREAM] عندما تكون الألواح الصوتية متصلة بالتلفزيون. • قم بتغيير إعدادات خرج الصوت AUDIO DIGITAL OUT (خرج الصوت الرقمي) من قائمة إعداد المشغل من الوضع [PCM] إلى [PRIMARY PASS-THROUGH] أو [BITSTREAM] عندما تكون الألواح الصوتية متصلة بالتلفزيون. • قم بتغيير إعداد DRC الصوتي في شاشة إعداد الجهاز المتصل إلى حالة [OFF]. • تأكد من عدم تشغيل الوضع الليلي. قم بإيقاف [OFF] الوضع الليلي.

ملاحظات لاستخدام اللاسلكي

الأعراض	السبب والحل
قد يكون هناك تداخل لاسلكي في الجهاز	<ul style="list-style-type: none"> • قد لا يعمل اللاسلكي بشكل طبيعي في المناطق ذات الإشارة الضعيفة. • يرجى تركيب الجهاز قرب مكبر صوت فرعي لاسلكي. • لا تقم بتركيب الجهاز على أثاث معدني لأداء أمثل.
قد يتعطل جهاز Bluetooth أو يصدر ضجيجاً في الحالات التالية.	<ul style="list-style-type: none"> • عندما يلامس أي جزء من جسمك جهاز إرسال واستقبال Bluetooth أو ساوند بار. • عندما يكون هناك عائق أو جدار أو تم تركيب الجهاز في منطقة بعيدة. • عندما يكون هناك جهاز (شبكة محلية لاسلكية، جهاز طبي، أو ميكروويف) يستخدم نفس التردد، اجعل هناك مسافة بين المنتجات لتكون بعيدة قدر الإمكان عن بعضها البعض. • عند وصل الجهاز مع Bluetooth، اجعل المسافة بين المنتجات قريبة قدر الإمكان من بعضها البعض. • عندما يكون الجهاز بعيداً جداً عن جهاز Bluetooth، يفصل الاتصال وقد يحدث عطل.



إن ماركة **Bluetooth®** بكلمتها وشعاراتها هي علامات تجارية مسجلة ومملوكة لشركة **Bluetooth SIG** وأي استخدام لهذه العلامات من جانب شركة **LG Electronics** فهو بموجب الترخيص. أما العلامات والأسماء التجارية الأخرى فهي خاصة بملّاكها المعنيين.

العلامات التجارية والتراخيص

إن جميع العلامات التجارية الأخرى تعدّ علامات تجارية لمالكهم المحترمين.



مصنّع بموجب ترخيص من دولبي لابوراتوريز. إن دولبي، دولبي أوديو ورمز **D** المزدوج هي علامات تجارية لشركة دولبي لابوراتوريز.



للتعرّف على براءات اختراع **DTS**، قم بزيارة الموقع الإلكتروني <http://patents.dts.com>. تم التصنيع بموجب ترخيص من **DTS** للترخيص المحدودة. **DTS**، الرمز، **DTS** والرمز معاً، المحيط الرقمي هي علامات تجارية مسجلة أو علامات تجارية لـ **DTS** في الولايات المتحدة و/أو البلدان الأخرى. © **DTS Inc**. جميع الحقوق محفوظة.

المواصفات

عام	
استهلاك الطاقة	يرجى الرجوع إلى الملصق الرئيسي الموجود على الوحدة.
محول التيار المتردد AC	<ul style="list-style-type: none"> الطراز : DA-38A25 المصنّع : Asian Power Devices Inc. الدخل : ١٠٠ - ٢٤٠ فولت ~ ٥٠ - ٦٠ هرتز الخرج : ٢٥ فولت === ١,٥٢ أمبير
	<ul style="list-style-type: none"> الطراز : MS-Z1520R250- 038A0-P المصنّع : MOSO POWER SUPPLY TECHNOLOGY CO., LTD. الدخل : ١٠٠ - ٢٤٠ فولت ~ ٦٠/٥٠ هرتز الخرج : ٢٥ فولت === ١,٥٢ أمبير
الأبعاد (العرض × الارتفاع × العمق)	تقريباً ٨٩٠,٠ ملم X ٥٧,٠ ملم X ٨٥,٠ ملم مع القاعدة
درجة الحرارة المناسبة للتشغيل	٥ إلى ٣٥ درجة مئوية
درجة الرطوبة المناسبة للتشغيل	٥٪ إلى ٩٠٪
مصدر طاقة الناقل (USB)	٥ فولت === ٥٠٠ مللي أمبير
التردد النموذجي الصوتي المتاح للمدخلات الرقمية	٣٢ كيلو هرتز، ٤٤,١ كيلو هرتز، ٤٨ كيلو هرتز، ٨٨,٢ كيلو هرتز، ٩٦ كيلو هرتز
يتوفر تنسيق صوت المدخل الرقمي	PCM ،DTS Digital Surround ،Dolby Audio
دخل /خرج	
OPTICAL IN	٣ فولت (من الذروة إلى الذروة)، مقبس بصري × ١
المكبر (خرج RMS)	
المجموع	٣٠٠ واط RMS
أمامي	٥٠ واط RMS × ٢ (٤ أوم على ١ كيلو هرتز، ١٠ THD٪)
المكبر الصوتي الفرعي	٢٠٠ واط RMS (٣ أوم عند ٨٠ هرتز، ١٠ THD٪)

المكبر الصوتي الفرعي اللاسلكي	
متطلبات الطاقة	ارجع إلى الملصق الرئيسي في المكبر الصوتي الفرعي.
استهلاك الطاقة	ارجع إلى الملصق الرئيسي في المكبر الصوتي الفرعي.
النوع	سماعة واحدة أحادية الاتجاه
المقاومة	٣ أوم
طاقة الدخل المقدرة	٢٠٠ واط RMS
طاقة الإدخال القصوى	٤٠٠ واط RMS
الأبعاد (العرض × الارتفاع × العمق)	تقريباً ١٧١,٠ مم × ٣٩٠,٠ مم × ٢٦١,٠ مم

- تخضع التصميمات ومواصفات للتغيير بدون إخطار مُسبق.

التعامل مع السماعة

عند شحن السماعة

يرجى الاحتفاظ بصندوق الشحن الأصلي ومواد التغليف. إذا احتجت لشحن السماعة، لأقصى حماية، أعد تغليف السماعة كما كانت مغلفة بالأصل من المصنع.

حافظ على نظافة الأسطح الخارجية

- لا تستخدم سوائل مطايرة مثل رذاذ المبيدات الحشرية قرب السماعة.
- قد يتسبب المسح مع شدة الضغط في تلف السطح.
- لا تترك منتجات مطايرة أو بلاستيكية تلامس السماعة لمدة طويلة من الوقت.

تنظيف السماعة

لتنظيف المشغل، استخدم قطعة قماشية ناعمة وجافة. إن كانت الأسطح متسخة للغاية، استخدم قطعة قماشية ناعمة مبللة بمحلول منظف معتدل. لا تستخدم مذيبات قوية مثل الكحول أو البنزين أو التتر، حيث أنها قد تضر بسطح الوحدة.

