

LG SIGNATURE

사용설명서

상냉장 하냉동 냉장고

제품을 사용하기 전에 '안전을 위한 주의 사항'을 반드시 읽고 정확하게 사용하십시오. 본 설명서는 제품을 사용하는 사람이 언제든지 볼 수 있는 장소에 보관하십시오. 제품 보증서는 본 설명서에 포함되어 있습니다. 본 제품은 식품 저장을 위한 가정용이므로 상업용, 실험용, 산업용 등으로 사용을 금지합니다.

권장 안전 사용 기간: 7년

권장 안전 사용 기간을 초과하여 사용 시 사용 환경 또는 제품 노후로 인하여 안전 사고가 발생할 수 있습니다. 권장 안전 사용 기간 내에 안전 점검을 받을 것을 권장합니다. (안전 점검은 유료 서비스입니다.)



MFL71439501
Rev.03_050720

www.LGSIGNATURE.co.kr

차 례

본 설명서는 공용으로 제작되어 구입한 제품과 다른 이미지나 내용이 포함되어 있을 수 있습니다.

본 설명서는 회사 사정에 따라 변경될 수 있습니다.

안전을 위한 주의 사항	04
설치하기	09
이동 및 운반 시 알아두기	09
설치 시 알아두기	09
접지 시 알아두기.....	11
문 높이 조절하기	11
사용하기	13
각 부 명칭 및 기능.....	13
사용하기 전 알아두기	17
제어창 사용하기.....	18
정수기 제어창 사용하기	19
노크온 매직 스페이스 사용하기	21
자동문열림 사용하기.....	22
자동서랍 사용하기	22
컨버터블 팬트리 사용하기.....	23
음성 인식 기능 사용하기.....	24
이지 아이스 메이커 사용하기.....	25
정수기 기능 사용하기.....	27
오토 아이스 메이커 사용하기.....	28
이동형 바구니 사용하기.....	29
냉장실 선반 사용하기.....	30
대용량 멀티수납 코너 사용하기	31
기타 기능 사용하기	31
스마트 기능 사용하기	32
LG ThinQ 애플리케이션 사용하기.....	32
스마트 진단.....	33
관리하기	35
청소 시 알아두기.....	35
바구니 청소하기.....	35
서랍 청소하기	36
서랍 박스 청소하기.....	37
서랍 받침대 청소하기.....	38
정수기 청소하기.....	39
정수 필터	39
고장 신고 전 확인 사항	42

제품 보증서	48
소비자 분쟁해결 기준 안내	48
유상 서비스(고객의 비용 부담)에 대한 책임	49
기타	50
제품 에너지 효율 등급 안내	50
폐가전 처리 절차	50

안전을 위한 주의 사항

다음에 표기되어 있는 안전 관련한 주의 사항들은 제품을 안전하고 정확하게 사용하여 예기치 못한 위험이나 손해를 사전에 방지하기 위한 것입니다.

주의 사항은 ‘경고’와 ‘주의’의 두 가지로 구분되어 있으며, 의미는 다음과 같습니다.

! 이 그림 기호는 위험을 끼칠 우려가 있는 사항과 조작에 대하여 주의를 환기시키기 위한 기호입니다. 이 기호가 있는 부분은 위험 발생을 피하기 위하여 주의 깊게 읽고 지시에 따라야 합니다.

! **경고** - 지시 사항을 위반할 경우 심각한 상해나 사망에 이를 가능성이 있는 경우를 나타냅니다.

! **주의** - 지시 사항을 위반할 경우 경미한 상해나 제품 손상의 가능성이 있는 경우를 나타냅니다.

! 이 그림 기호는 인화성 물질의 화재 가능성이 있는 경우를 나타냅니다.

! 경고

설치 관련

- 안전을 위해 반드시 접지하십시오. 상세 접지 방법은 설명서의 ‘접지 시 알아두기’를 참조하거나 LG전자 서비스 센터에 문의하십시오.
 - 접지가 잘 안된 경우 제품의 고장 또는 누전으로 감전의 원인이 됩니다.
- 바닥이 단단하고 수평인 장소에 제품을 설치하십시오.
 - 제품 설치 시 바닥이 고르지 않으면 진동과 소음 발생 또는 문의 수평이 맞지 않게 되는 원인이 됩니다.
 - 또한 제품이 넘어져 상해 또는 사망의 원인이 됩니다.
- 물 또는 빗물이 튀는 곳이나 습기가 많은 곳에 설치하지 마십시오.
 - 절연이 손상되어 감전 또는 화재의 원인이 됩니다.
- 설치 시 제품 뒷면이 노출되지 않도록 주의하십시오.
 - 감전 또는 상해의 원인이 됩니다.
- 제품 문 분해 또는 조립 시 문이 넘어지지 않도록 주의하십시오.
 - 상해의 원인이 됩니다.
- 제품 문 분해 또는 조립 시 전선이 벗겨지지 않도록 주의하십시오.
 - 감전 또는 화재의 원인이 됩니다.
- 먼지가 많거나 온도 변화가 심한 장소(실외, 비닐하우스 등)에 설치하지 마십시오.
 - 감전, 화재, 폭발의 원인이 됩니다.
- 전원 플러그는 빠기 쉬운 곳에 설치하십시오.
 - 감전 또는 화재의 원인이 됩니다.

전원 관련

- 본 제품은 220 V 전용입니다. 전원 플러그는 반드시 접지된 220 V 전용 콘센트를 사용하십시오.
 - 누전 차단기가 내려가 식품이 상할 수 있고 디스펜서 부위의 누수로 감전 또는 화재의 원인이 됩니다.
- 전원선이 없는 멀티 콘센트(부착형)에 제품의 전원 플러그를 꽂지 마십시오.
 - 화재의 원인이 됩니다.
- 청소 또는 제품 실내등 교체 시에는 전원 플러그를 빼십시오.
 - 감전 또는 상해의 원인이 됩니다.
- 전원 플러그를 젖은 손으로 만지지 마십시오.
 - 감전 또는 상해의 원인이 됩니다.
- 전원 플러그에 물기나 먼지를 완전히 제거한 후 콘센트에 단단히 꽂아 주십시오.
 - 접촉 불량으로 감전 또는 화재의 원인이 됩니다.
- 전원 플러그를 뺄 때는 전원선을 당기지 말고 반드시 전원 플러그를 잡고 빼십시오.
 - 전원선이 손상되어 감전 또는 상해의 원인이 됩니다.
- 전원선 또는 전원 플러그가 손상되었거나, 전원 콘센트의 구멍이 헐거울 때는 사용을 중단하고 LG전자 서비스 센터로 연락하십시오.
 - 접촉 불량으로 감전 또는 화재의 원인이 됩니다.

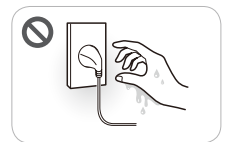

- 천둥 또는 번개가 칠 때나 오랫동안 사용하지 않을 경우에는 전원 플러그를 빼주십시오.
 - 감전 또는 화재의 원인이 됩니다.
- 전원선을 무리하게 구부리거나 무거운 물건에 눌러 손상되지 않도록 주의하십시오.
 - 전원선이 손상되어 감전 또는 화재의 원인이 됩니다.
- 전원선의 길이를 연장하거나 개조하여 사용하지 마십시오.
 - 감전 또는 화재의 원인이 됩니다.
- 전원 플러그에 플러그 어댑터 또는 기타 액세서리를 연결하지 마십시오.
 - 화재의 원인이 됩니다.

사용 관련

- 제품이 침수된 경우 사용을 중단하고 LG전자 서비스 센터로 연락하십시오.
 - 감전 또는 화재의 원인이 됩니다.
- 제품 외부 또는 내부에 물 또는 인화성 물질(알코올, 시너(신나), 벤젠 등)이나 치약, 연마제, 락스 등을 뿌려 닦지 마십시오.
 - 전원선이 손상되어 감전 또는 상해의 원인이 됩니다.
- 표면이 거칠거나 금속 재질의 솔, 형광, 수세미 등으로 제품을 청소하지 마십시오.
 - 절연이 손상되어 감전 또는 화재의 원인이 됩니다.
- 제품에서 이상한 소리, 냄새, 연기가 나면 즉시 전원 플러그를 뺀 후 LG전자 서비스 센터로 연락하십시오.
 - 화재의 원인이 됩니다.
- 가정용 이외의 용도(의약품, 실험재료 보관, 선박용 등)로 사용하지 마십시오.
 - 감전, 화재, 폭발의 원인이 됩니다.
- 제품의 냉기가 나오는 곳, 덮개 부분, 밑 부분, 뒷면 방열 그릴(배기구) 등에 손이나 금속재의 막대를 넣지 마십시오.
 - 제품 바닥 및 뒤쪽은 철판으로 되어 있어 감전 또는 상해의 원인이 됩니다.

- 제품 문 또는 홈바를 여닫을 때 주변에 어린이가 없는지 주의하십시오.



- 어린이가 모서리 주변에 부딪혀 상해의 원인이 됩니다.

- 어린이가 제품 안에 들어가지 못하도록 주의하십시오.



- 어린이가 제품 안으로 들어가면 갇히게 되어 질식 또는 사망의 원인이 됩니다.

- LG전자 서비스 센터의 수리기사 이외에는 분해, 수리, 개조하지 마십시오. 재설치를 할 경우에는 LG전자 서비스 센터로 문의하십시오.

- 감전, 상해, 화재의 원인이 됩니다.

- 무겁거나 깨지기 쉬운 물건, 액체류, 가연성 물질, 인화성 물질, 화기(양초, 램프 등)를 제품에 올려 놓지 마십시오.

- 감전, 상해, 화재의 원인이 됩니다.

- 화기(양초, 램프 등), 인화성 물질(에틸에테르, 벤젠, 알코올, 휘발유, 경유, 화장품 및 LP가스, 가연성 스프레이, 살충제, 방향제 등의 가연성 가스 등)을 제품 근처에서 사용하거나 보관하지 마십시오.

- 폭발 또는 화재의 원인이 됩니다.

- 제품의 내부 건조를 위해 드라이기를 사용하거나 냄새 제거를 위해 촛불을 넣지 마십시오.

- 감전 또는 화재의 원인이 됩니다.

- 제품 내의 전기 부품에 물이 들어간 경우 전원 플러그를 뺀 후 LG전자 서비스 센터로 연락하십시오.

- 감전 또는 화재의 원인이 됩니다.

- 제품 뒷면(커버)에 과도한 힘을 주거나 충격을 가하지 마십시오.

- 감전, 화재, 고장, 폭발의 원인이 됩니다.

- 조그마한 동물이나 애완동물이 전원선 또는 급수 호스를 갉아먹지 않도록 주의하십시오.

- 감전 또는 화재의 원인이 됩니다.

화재 위험성 및 인화성 물질 관련



- 가스(이소부탄, 프로판, 도시가스 등)가 썰 때는 제품 또는 전원 플러그를 건드리지 말고 즉시 환기시키십시오.

- 폭발 또는 화재의 원인이 됩니다.
- 이 제품은 가연성 천연가스(이소부탄, R600a)를 냉매로 사용하고 있으며, 소량이지만 가연성 가스이므로 제품 운반, 설치, 사용 중 심한 손상으로 가스가 썰 경우 불꽃이 튀면 화재, 폭발, 상해의 원인이 됩니다.

- 접지 없는 멀티 콘센트(이동형)를 사용하지 마십시오. 단, 접지 있는 멀티 콘센트(이동형)를 사용할 경우 전류 용량이 15 A 이상인 콘센트를 제품 단독으로 사용하십시오.

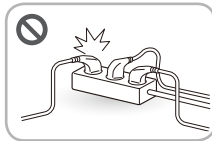

- 감전 또는 멀티 콘센트의 이상 발열로 화재의 원인이 됩니다.
- 차단기가 작동하여 전원이 꺼질 수 있습니다.

- 전원 플러그가 위로 향하거나 제품 뒷면에 눌러지 않도록 주의하십시오.

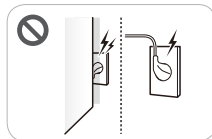

- 전원 플러그에 물이 유입되거나 전원 플러그가 손상되어 감전 또는 화재의 원인이 됩니다.

폐기 관련

- 제품을 폐기할 때는 모든 부품을 제자리에 둔 상태로 문의 패키징을 분리한 후 어린이의 접근을 차단하십시오.

- 어린이가 제품 안으로 들어가면 갇히게 되어 사망의 원인이 됩니다.

- 포장재(비닐, 스티로폼 등)는 어린이가 손대지 않도록 폐기하십시오.



- 포장재에 의한 질식의 원인이 됩니다.

⚠ 주의

설치 관련

- 제품 이동 시 기울여서 밀거나 끌지 마십시오.
 - 제품이 넘어져 상해의 원인이 됩니다.
- 제품 운반 시에는 2명 이상이 안전하게 운반하십시오.
 - 제품을 떨어뜨릴 경우 제품이 무거워 상해 또는 고장의 원인이 됩니다.
- 제품 이동 시 제품에 손, 발 등 신체의 일부가 끼이지 않도록 조심하십시오.
 - 상해의 원인이 됩니다.

사용 관련

- 젖은 손으로 냉동 식품 또는 냉동실(냉동 기능으로 사용하는 칸)의 금속 부속품을 만지지 마십시오.
 - 동상의 원인이 됩니다.
- 냉동실 및 0 °C 이하로 내려갈 수 있는 칸 또는 얼음 저장 통에 유리병 또는 캔 (탄산 음료) 종류를 넣지 마십시오.
 - 내용물이 얼어서 유리병이 깨지거나 캔이 폭발하여 상해의 원인이 됩니다.
- 살아있는 애완동물을 제품 안에 넣지 마십시오.
 - 애완동물이 죽을 수 있습니다.
- 제품 문 전면 또는 선반에 적용된 강화 유리는 생활 충격에 의하여 파손될 수 있으므로 깨질 경우 손으로 만지지 마십시오.
 - 상해의 원인이 됩니다.
- 제품 문 또는 훔바를 여닫을 때 손 또는 발이 끼이지 않도록 주의하십시오.
 - 상해의 원인이 됩니다.
- 냉장고 문을 열어둔 상태에서 훔바를 열거나, 훔바를 열어둔 상태에서 냉장고 문을 열지 마십시오.
 - 훔바가 냉장고 모서리에 부딪치고 찍혀 제품 손상의 원인이 됩니다.



- 훔바 위에 무거운 물건을 올려 놓지 마십시오.
 - 물건이 떨어져 상해의 원인이 됩니다.

- 제품 문, 보관실, 선반, 냉장실 훔바 등에 매달리거나 올라가지 마십시오.
 - 제품이 넘어지거나 문에 손이 끼어 상해의 원인이 됩니다. 특히, 어린이를 조심시켜 주십시오.

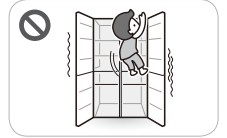

- 제품 내부의 선반을 뒤집어 넣지 마십시오.
 - 선반이 떨어져 상해의 원인이 됩니다.
- 제품 문 바구니에 물통 또는 반찬 용기 등을 과도하게 보관하지 마십시오.
 - 바구니가 파손되거나 주위 구조물에 손이 부딪혀 상해의 원인이 됩니다.
- 제품 내부에 음식을 무질서하게 보관하지 마십시오.
 - 제품 문을 여닫을 때 식품이 떨어져 상해의 원인이 됩니다.
- 제품 문을 세게 여닫지 마십시오.
 - 제품 바구니에 보관된 저장 식품이 떨어져 상해의 원인이 됩니다.
- 제품 문의 힌지가 파손되었거나 작동이 원활하지 않을 시는 사용을 중단한 후 LG전자 서비스 센터로 연락하십시오.
 - 제품이 넘어질 경우, 제품 손상 또는 상해의 원인이 됩니다.
- 신체, 감각, 정신 능력이 결여된 사람 또는 경험과 지식이 부족한 사람(어린이 포함)은 보호자의 감독이나 지시 없이 본 제품을 안전하게 사용할 수 없습니다. 안전한 사용을 위하여 보호자가 감독하십시오.
 - 감전, 화상, 상해의 원인이 됩니다.
- 제품 내 성에 제거가 필요할 경우 직접 조치를 취하지 말고, LG전자 서비스 센터로 연락하십시오.
 - 제품 손상의 원인이 됩니다.
- 냉매 회로가 손상되지 않도록 사용 시 주의하십시오.
 - 제품 손상의 원인이 됩니다.

- 제품 내에 다른 전자제품(전열기, 핸드폰 등)을 넣고 사용하지 마십시오.
 - 식품 저장 외의 용도로 사용 시 화재 또는 제품 파손의 원인이 됩니다.
- 장시간 정전이 될 경우에는 냉동실 얼음 저장통의 얼음을 버려주십시오.
 - 장시간 정전이 될 경우 얼음이 녹아 물이 바닥으로 떨어져 바닥이 손상될 수 있습니다.
- 얼음이나 아이스크림을 냉동실에서 꺼내자마자 바로 입안에 넣지 마십시오.
 - 동상의 원인이 됩니다.

* 정수기가 있는 모델만 해당

- 얼음 저장통 또는 얼음 나오는 곳 등 자동 제빙기의 기계 작동부에 손을 넣지 마십시오.
 - 제빙기 작동 시 상해의 원인이 됩니다.
- 얇은 크리스탈 컵 또는 도자기 그릇으로 얼음을 받지 마십시오.
 - 컵 또는 그릇이 깨져 상해의 원인이 됩니다.
- 정수기의 급수관은 상수도(식수)만 연결하십시오.
 - 상수도(식수)가 아닌 경우 질병의 원인이 됩니다.

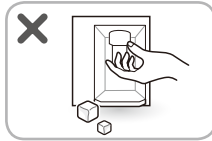

- 오토 아이스 메이커의 덮개 부분을 제거하지 마십시오.
 - 오토 아이스 메이커의 작동부에 손을 대면 상해의 원인이 됩니다.



설치하기

이동 및 운반 시 알아두기

- 제품 안의 식품은 모두 꺼내고, 선반 등의 깨질 위험이 있는 부품과 문의 손잡이는 테이프로 고정시킨 후 운반해주세요.
 - 제품 파손의 원인이 됩니다.

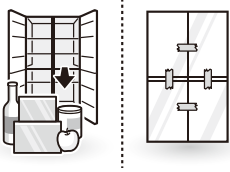

- 제품을 이동하거나 폐기할 경우, 콘센트에서 플러그를 뽑아 주십시오. 전원 플러그를 뽑은 후 제품 뒷면의 전원 플러그 걸이에 끼워서 고정해주세요.
 - 전원 플러그의 파손 또는 바닥 긁힘의 원인이 됩니다.

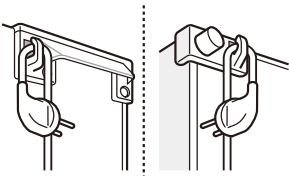

- 제품 운반 시에는 2명 이상이 안전하게 운반하십시오.
 - 제품을 떨어뜨릴 경우 제품이 무거워 상해 또는 고장의 원인이 됩니다.

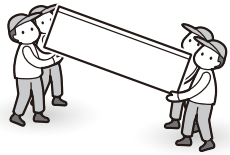

- 장거리 운반 시에는 제품을 바로 세워서 운반해주세요.
 - 제품이 넘어져 고장의 원인이 됩니다.

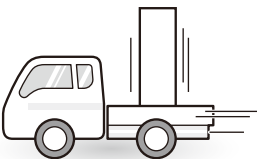

설치 시 알아두기

구성품

제품의 구성품은 모델에 따라 다를 수 있습니다.

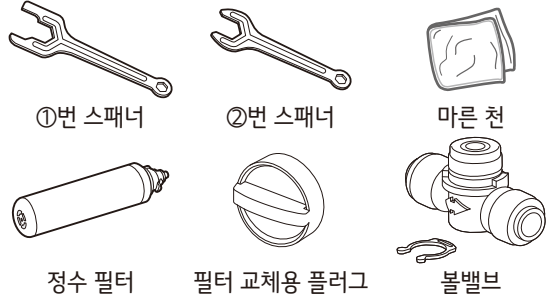

- 바닥이 단단하고 수평인 장소에 설치해주세요.
 - 설치 바닥이 고르지 않으면 진동과 소음의 원인이 될 수 있으며, 문 개폐 시 제품이 넘어져 상해의 원인이 됩니다.
 - 제품 앞 또는 뒤쪽 수평이 맞지 않을 때는 높이가 낮은 부분을 딱딱한 물체(책받침, 자 등)로 권 다음, 테이프로 고정하고 제품을 밀어 넣어 수평을 맞추어주세요.
 - 융단 또는 마룻바닥 위에 설치할 경우 단단한 깔판을 깔아주세요.

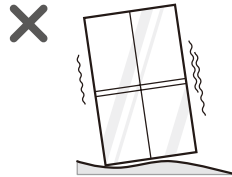

- 주위와 적당한 간격을 유지하여 설치해주세요.
 - 제품과 벽 사이 간격이 너무 좁으면 통풍이 되지 않아 냉각력이 떨어져 제품 외벽에 이슬이 생길 수 있고, 전기가 많이 부과될 수 있습니다.

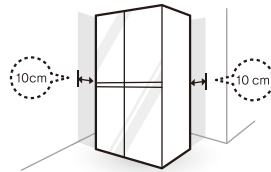

- 열기 또는 연탄 가스가 많은 곳은 피하여 설치해주세요.
 - 제품의 성능 저하 또는 외관 변색의 원인이 됩니다.

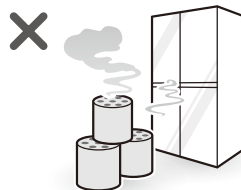

- 주위 온도가 5 °C 이상 43 °C 이하인 곳에 설치해주세요.
 - 범위를 초과하는 온도에서 제품을 사용하지 마십시오.
 - 내부 온도는 제품의 위치, 주변온도, 문을 여는 횟수에 영향을 받을 수 있습니다.
 - 설치 장소의 온도가 너무 높거나 낮으면 제품 성능 저하 또는 과도한 전기로 부과의 원인이 됩니다.

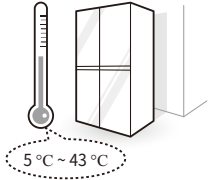

- 습기가 적고 통풍이 잘되는 곳에 설치해주세요.
 - 제품의 부식 또는 감전의 원인이 됩니다.

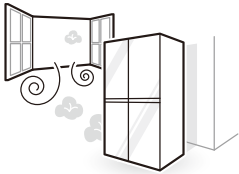

- 제품의 급수관은 상수도(식수)만 연결해주세요.
 - 상수도(식수)가 아닌 경우 질병의 원인이 됩니다.
 - 제품 수명이 단축되거나 고장의 원인이 됩니다.



- 일정 수압 이상의 식수원 급수관을 연결해주세요.
 - 수압이 낮을 경우, 급수량이 적을 수 있습니다. (자동 제빙기가 제대로 작동되려면 138~827 kPa (1.4~8.4 kgf/cm²)의 수압이 필요합니다.)
 - 수압이 827 kPa 이상인 경우, 높은 수압으로 인해 파이프가 파열될 수 있으니 사용 시 주의해주세요.

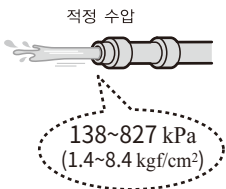

- 급수관을 제품의 표시부까지 단단히 끼워주세요.
 - 누수의 원인이 됩니다.
 - 튜브를 자를 경우 수직으로 잘라야 하며, 그렇지 않을 경우 누수의 원인이 됩니다.

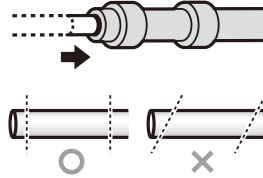

- 제품 치수와 주변 공간을 확인한 후 설치해주세요.

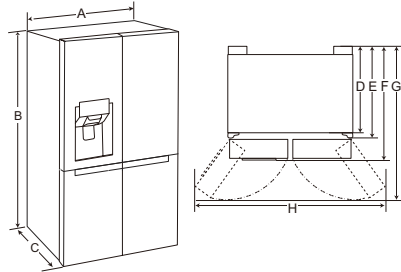

-	치수
A	912 mm
B	1784 mm
C	929 mm
D	811 mm
E	879 mm
F	929 mm
G	1285 mm
H	1700 mm

접지 시 알아두기

제품을 설치한 후 전원 플러그를 콘센트에 연결해주세요.

본 제품은 220 V 전용 제품입니다. 반드시 접지된 220 V 전용 콘센트에 꽂아주세요.

제품이 연결된 콘센트에 다른 가전 제품을 동시에 연결하지 마세요.

누전으로 인한 감전 사고를 방지하기 위해 반드시 접지 후 제품을 사용해주세요.

콘센트에 접지 단자가 있는 경우

- 콘센트에 접지 단자가 있는 경우 별도의 접지가 필요하지 않습니다.



접지 단자가 없는 경우

- 누전 차단기가 설치되어 있는지 확인한 후, 설치되어 있지 않는 경우 전문 기술자에게 요청하여 설치 후 제품을 사용해주세요.

문 높이 조절하기

바닥의 수평이 고르지 않은 경우 제품 문의 높낮이 차이가 발생할 수 있습니다. 이 경우 다음의 방법으로 문의 높이 차이를 조절해주세요.

냉장실 문 높이 조절하기

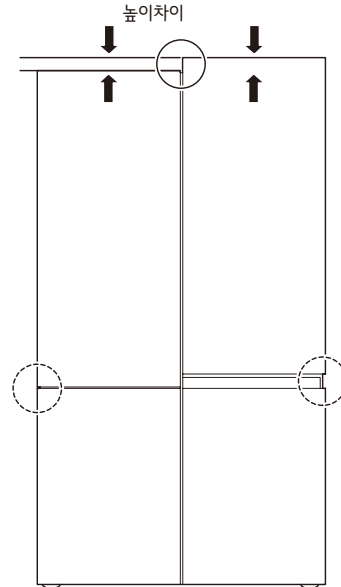

냉장실 문을 연 후 ①번 스패너를 이용하여 그림과 같이 도어 힌지 볼트를 돌려 수평을 맞추어주세요.



냉동실 문 높이 조절하기

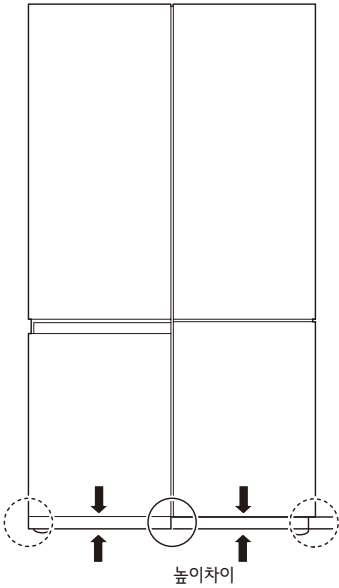

알아두기

- 제품 바닥 양쪽에 있는 높이 조절 나사를 완전히 풀어 바닥을 지지해주세요. 보관 식품의 무게로 인한 제품 문 처짐을 방지할 수 있습니다.

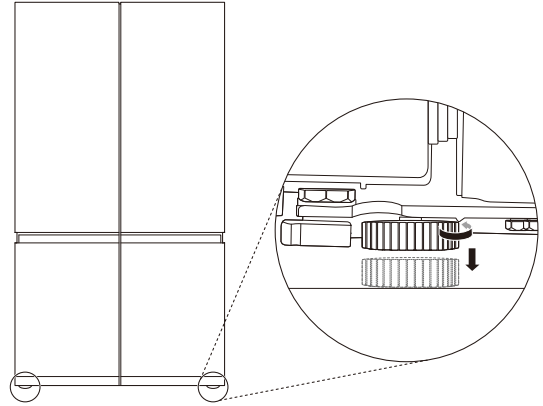

[방법 1]

냉동실 문을 연 후 ①번 스패너를 이용하여 그림과 같이 도어 힌지 볼트를 돌려 수평을 맞추어주세요.



[방법 2]

냉동실 문을 연 후 높이가 낮은 쪽에 있는 높이 조절 나사의 너트에 ②번 스패너를 끼운 후 돌려 수평을 맞추어주세요.

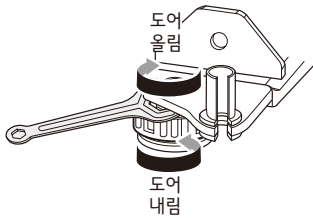

사용하기

각 부 명칭 및 기능

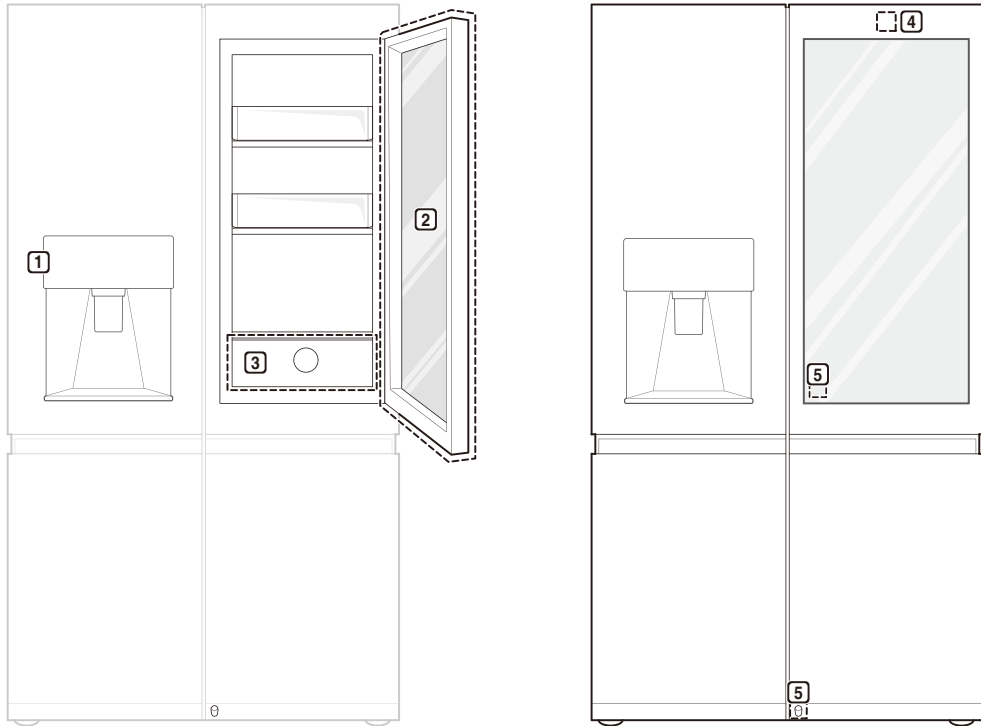

• 제품의 외관 또는 구성품은 모델에 따라 다를 수 있습니다.

① 정수기 제어창

정수기 기능을 설정할 수 있습니다.

② 노크온 매직 스페이스

음료수, 과자 등 자주 꺼내는 식품을 보관하는 공간입니다.

- 매직 스페이스 문을 열지 않고 내부를 볼 수 있습니다.

③ 제어창

냉장실 또는 냉동실 내부 온도를 조절할 수 있습니다.

④ 음성 인식 장치

음성을 인식하는 장치가 도어에 내장되어 있습니다.

⑤ 자동문열림 센서

제품 앞에 있는 사람을 감지하여 바닥에 **DOOR OPEN** 문구를 표시합니다.

바닥에 표시된 **DOOR OPEN** 문구에 발을 갖다 대면 냉장실 우측 문이 자동으로 열립니다.

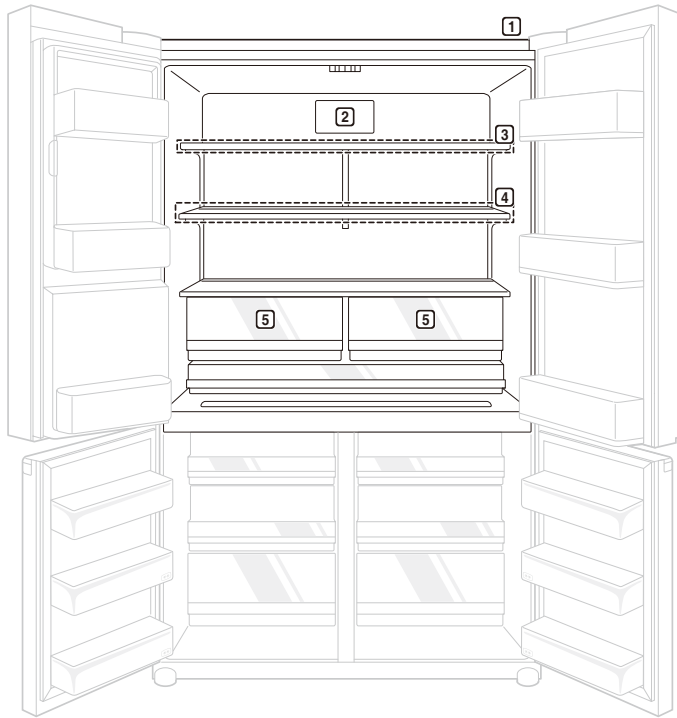

• 제품의 외관 또는 구성품은 모델에 따라 다를 수 있습니다.

① 스마트 진단부

제품 오작동이나 고장이 발생할 경우 LG전자 서비스 센터에 연락하여 정확한 진단을 받을 수 있습니다.

② Hygiene Fresh+

제품 내부의 박테리아 및 냄새를 제거하는 기능입니다.

③ 슬라이딩 선반

선반을 앞, 뒤로 움직여 안쪽에 보관된 식품을 손쉽게 꺼낼 수 있습니다.

④ 냉장실 선반

반찬, 냉장 식품 등을 보관하는 공간입니다.

- 선반을 다른 높이의 홈에 끼워 필요에 따라 선반의 위치를 조절할 수 있습니다.
- 두부 등 수분이 많은 음식은 선반 앞쪽에 보관해주세요.

⑤ 냉장실 서랍

냉장 식품, 야채, 과일 등을 보관하는 공간입니다.

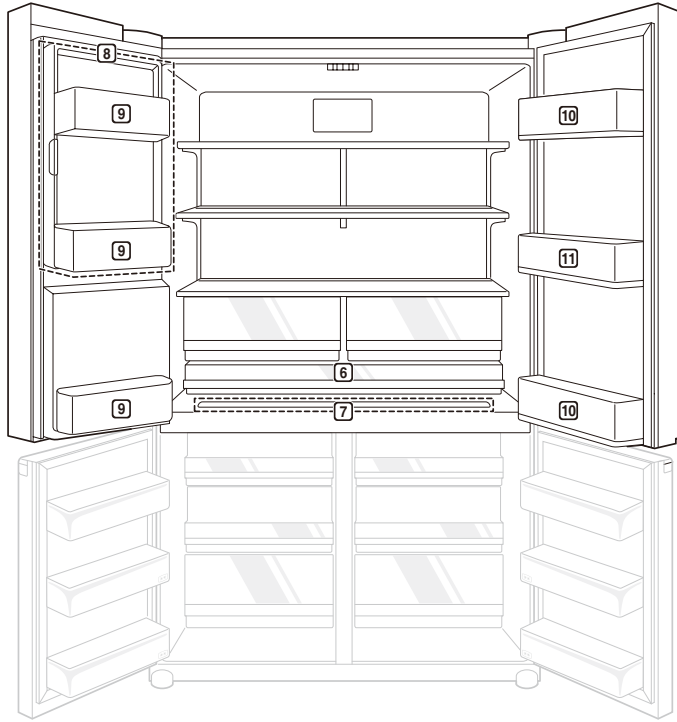

• 제품의 외관 또는 구성품은 모델에 따라 다를 수 있습니다.

⑥ 컨버터블 팬트리

육류/생선, 유제품, 냉장 식품 등을 보관할 수 있는 공간입니다.

⑦ 대용량 멀티수납 코너

유제품, 가공식품 등을 보관하는 공간입니다.

⑧ 오토 아이스 메이커

얼음을 자동으로 만들어 보관하는 공간입니다.

⑨ 냉장실 바구니

작게 포장된 냉장 식품, 음료수, 소스통 등을 보관하는 공간입니다.

- 음료수 등이 넘어지지 않도록 하거나 공간을 분리하여 보관할 수 있는 칸막이가 적용되어 있습니다.

⑩ 노크온 매직 스페이스 바구니

음료수, 과자 등 자주 꺼내는 식품을 보관하는 공간입니다.

⑪ 이동형 바구니

이동형 바구니를 위 아래로 이동시켜 공간을 편리하게 사용할 수 있습니다.

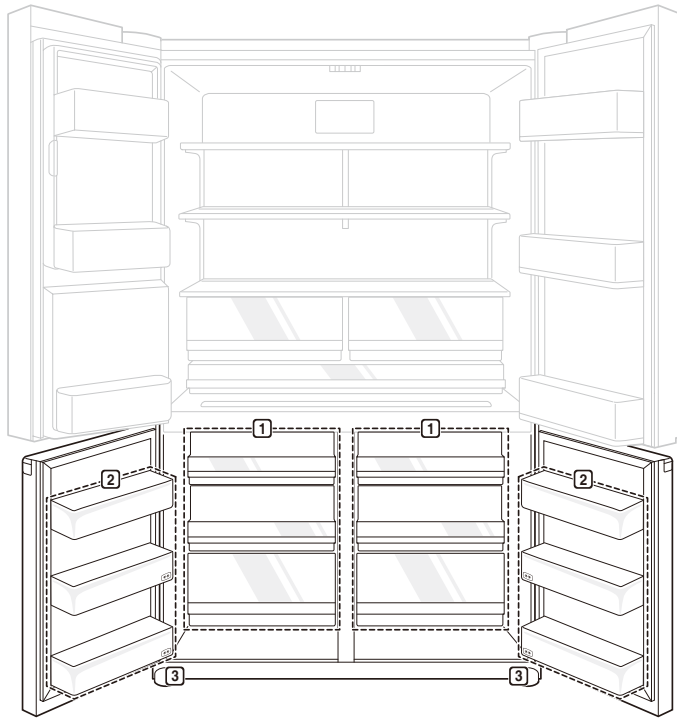

• 제품의 외관 또는 구성품은 모델에 따라 다를 수 있습니다.

- 1** 냉동실 서랍

고기, 생선, 냉동 만두, 아이스크림 등 각종 냉동 식품을 보관하는 공간입니다.
- 2** 냉동실 바구니

작게 포장된 냉동 식품을 보관하는 공간입니다.

 - 아이스크림 또는 장기 보관할 식품은 넣지 마세요.
- 3** 자동서랍 센서

냉동실 문이 85° 이상 열리는 것을 감지하여 냉동실 서랍이 자동으로 나옵니다.

사용하기 전 알아보기

- 정전이 발생한 경우, 전기 회사에 전화하여 정전 예상 시간을 확인해주세요. 전원이 꺼져있는 동안에는 문을 여는 것을 자제해주세요. 전원이 다시 공급되면, 음식 상태를 확인하십시오.
- 자동 제상 시스템은 냉각기에 생긴 성에를 자동으로 제거하여 냉장고의 냉각 성능을 유지해줍니다.
- 식품은 서로 적당한 간격을 두고 보관해주세요. 냉기가 고루 퍼지고 전기로도 절약됩니다.
- 완전 해동된 식품을 다시 냉동하지 마세요. 한번 얼렸다가 녹인 식품을 다시 얼리면 맛과 영양이 떨어집니다.
- 깨질 우려가 있는 병 종류는 냉동실에 보관하지 마세요.
- 이슬 또는 성애가 생기지 않도록 뜨거운 식품은 식혀서 보관해주세요.
- 문이 꼭 닫히지 않을 수 있으니 선반이나 문의 바구니에 식품을 적당 간격을 두어 보관해주세요.
- 냉동실에 제품 보관 시 제품에 표기된 온도 이하로 냉동실 온도를 설정해주세요.
- 문이 완전히 닫히지 않은 경우, 여름철 습도가 높은 경우, 냉동실을 자주 여는 경우에는 성애가 발생할 수 있으므로 주의해주세요.
- 냉장실 또는 냉동실 문을 완전히 연 후 각 실 또는 칸의 분리 및 조립을 진행해주세요.
- 제상 후 온도 상승은 제품 규격에서 허용되는 범위임을 양지해주세요. 온도 상승으로 인한 식품 손상을 줄이고자 할 경우 저장된 식품을 밀봉하거나 여러 겹으로 포장해주세요.
- 얼음 그릇에 먹는 물 이외의 음료를 넣어 얼리지 마세요.
- 식물성 기름(참기름, 식용유 등)을 냉장고에 보관하기 전에 반드시 식물성 기름 용기에서 안내하는 보관 방법에 따라 보관해주세요.
- 냉장실에 보관 시 식물성 기름이 흘러 냉장실 바구니가 지지 분해될 수 있습니다. 식물성 기름이 든 병을 우유 팩 등에 넣어 보관하면 깨끗하게 냉장고를 사용할 수 있습니다.

효과적인 식품 보관 방법

- 냉장 식품은 밀폐 용기에 넣어서 보관해주세요.
- 제품에 보관할 식품은 유통기한과 식품 표시 사항(보관 방법)을 확인한 후 보관해주세요.
- 저온에서 상하기 쉬운 식품은 장기간 보관하지 마세요.
- 냉장이나 냉동이 필요한 식품은 구입 후 바로 냉장고나 냉동고에 넣어주세요.
- 제품 내 보관 전 이물질 및 흠을 제거하고 랩이나 용기에 밀봉하여 보관해주세요. 고기, 생선, 채소 등 신선 식품과 캔, 병 등의 포장 식품에는 미생물이나 곤충, 세균 등의 이물질이 묻어 있기에 그대로 넣으면 다른 식품까지 오염될 수 있습니다.
- 채소는 신문지에 싸서 보관하지 마세요. 신문지 인쇄 물질 혹은 다른 이물질이 식품에 묻을 수 있습니다.
- 장기간 보존하는 것과 온도변화에 민감한 식품은 냉동고 안쪽 깊숙이 넣어주세요. 위치별 온도는 냉장 문쪽 > 냉장 채소 칸 > 냉장 안쪽 > 냉동 문쪽 > 냉동 안쪽 순으로 낮아 집니다.
- 제품 내부를 꼭 채우지 말고 70 % 이하로 채워주세요. 지나치게 꽉 채워 넣으면 냉기가 원활히 순환되지 못합니다.
- 뜨거운 식품은 식힌 후에 보관해주세요. 많은 양의 뜨거운 식품을 넣으면 제품 내부 온도가 상승하여 주변 식품에 영향을 주게 됩니다.
- 제품 문을 너무 자주 여닫지 마세요.
- 냉동 보관 시 1~3주로 한정하여 보관해주세요.
- 냉장실과 냉동실은 항상 청결하게 사용해주세요.

투스타 섹션

()** 투스타 섹션이란? : -12 °C~-18 °C 유지되며 냉동 식품을 보관하는 공간입니다.

투스타 섹션 개수와 위치는 모델에 따라 다를 수 있습니다.

제어창 사용하기

각 부 명칭 및 기능



1 Wi-Fi 설정 버튼

Wi-Fi 기능을 설정할 수 있습니다.

2 잠금/풀림 설정 버튼

제어창의 버튼에 대한 잠금/풀림을 설정할 수 있습니다.

3 자동문열림 설정 버튼

자동문열림 기능을 설정할 수 있습니다.

4 자동서랍 설정 버튼

자동서랍 기능을 설정할 수 있습니다.

5 냉장온도 조절 버튼

냉장온도를 설정할 수 있습니다.

6 냉동온도 조절 버튼

냉동온도를 설정할 수 있습니다.

7 음성 인식 설정 버튼

음성 인식 기능을 설정할 수 있습니다.

8 특급냉동 설정 버튼

특급냉동 기능을 설정할 수 있습니다.

9 표시부

제품의 설정된 상태를 확인할 수 있습니다.

- 본 이미지는 초기 화면입니다.

- 1 ~ 8 버튼을 누르면 해당 기능의 설정 상태가 표시됩니다.

- 제품의 외관은 모델에 따라 다를 수 있습니다.

정수기 제어창 사용하기

- 본 내용은 정수기가 있는 모델에만 해당됩니다.

각 부 명칭 및 기능

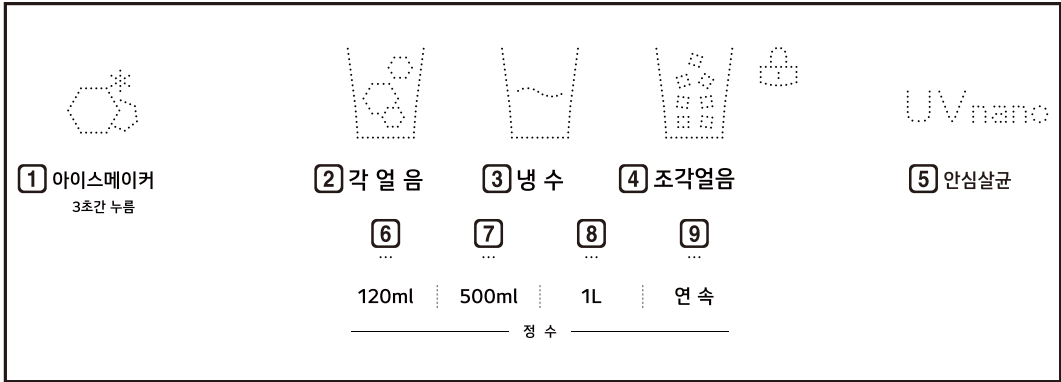

① 아이스 메이커 설정 버튼

자동으로 얼음을 생성할 수 있습니다.

② 각얼음 설정 버튼

각얼음 기능을 설정할 수 있습니다.

③ 냉수 설정 버튼

냉수 기능을 설정할 수 있습니다.

④ 조각얼음 설정 버튼

조각얼음 기능을 설정할 수 있습니다.

⑤ 안심살균 버튼

정수기 출수구 살균 기능을 설정할 수 있습니다.

⑥ 120ml 출수 설정 버튼

120ml 출수 기능을 설정할 수 있습니다.

⑦ 500ml 출수 설정 버튼

500ml 출수 기능을 설정할 수 있습니다.

⑧ 1L 출수 설정 버튼

1L 출수 기능을 설정할 수 있습니다.

⑨ 연속 출수 설정 버튼

연속 출수 기능을 설정할 수 있습니다.

알아두기

- 제어창 기능 선택 시 글자를 눌러주세요.
- UVnano는 UV(자외선)와 nanometer(길이단위)의 합성어입니다.

제어창 사용 시 알아두기

- 다음의 경우 제어창이 점등됩니다.
 - 제품 문(냉장실, 냉동실, 매직 스페이스)을 열 때
 - 노크온 매직 스페이스를 두 번 두드려 LED 램프가 점등될 때
- 다음의 경우 절전을 위해 제어창이 자동으로 꺼집니다.
 - 제품 문(냉장실, 냉동실, 매직 스페이스)을 모두 닫은 상태에서 5초 경과 되었을 때
 - 노크온 매직 스페이스를 두 번 두드려 LED 램프가 소등된 상태에서 5초 경과 되었을 때
- 제어창의 버튼은 정전기를 보유한 물체에 반응하여 작동됩니다.
- 제어창을 청소 시 인체의 접촉이 있으면 버튼의 기능이 작동될 수 있습니다.
- 제어창에 이물질이 있거나 헝겊이나 장갑 등으로 버튼을 조작하면 작동이 제한될 수 있습니다.
- 제어창에 물기가 있으면 작동이 되지 않거나 버튼이 오작동될 수 있으니 물기를 닦은 후 사용해주세요.

안심살균 기능 사용하기

정수기 출수구를 살균시키는 기능입니다.

- **안심살균** 버튼을 누르세요. UV LED 램프가 켜지며 정수기 출수구를 살균합니다.
- 살균을 하는 동안 출수 버튼을 누르면 살균을 멈추고 출수가 됩니다.

알아두기

- **안심살균** 버튼을 누르지 않아도 일정 시간 간격으로 이 기능이 작동됩니다.

온도 조절하기

냉장실 또는 냉동실의 온도를 조절할 수 있습니다.

- **냉장온도** 또는 **냉동온도** 버튼을 눌러 온도를 조절해주세요.



- 초기 설정 온도는 냉장실 3 °C, 냉동실 -18 °C 로 설정되어 있습니다.
- 온도 조절을 할 경우 냉장실은 0 °C~7 °C, 냉동실은 -16 °C~-24 °C 사이에서 가능합니다.
- 제어창에 표시되는 설정 온도는 제품 내의 실제 온도가 아니라 목표 온도이므로 실제 내부 온도는 식품 상태에 따라 차이가 있을 수 있습니다.

특급냉동 설정하기

냉동실 전체를 빠르게 냉동시킬 수 있어 한꺼번에 많은 냉동 식품을 보관할 수 있습니다.

- **특급냉동** 버튼을 누르면 제어창에 특급냉동 아이콘이 나타나며 설정됩니다.



- **특급냉동** 버튼을 누를 때마다 작동과 해제가 반복 표시됩니다.
- 특급냉동을 설정한 후 일정 시간(약 3시간)이 지나면 특급냉동 기능이 자동으로 해제됩니다.

잠금 설정 및 해제하기

버튼부에 대한 잠금을 설정할 수 있습니다.

- **잠금/풀림** 버튼을 3초 이상 눌러주세요. 제어창에 잠금 아이콘이 나타나면서 잠금 기능이 설정됩니다.



- **잠금/풀림** 버튼을 다시 3초 이상 눌러주세요. 제어창에 풀림 아이콘이 나타나면서 잠금 기능이 해제됩니다.



알아두기

- 잠금이 설정된 상태에서 버튼부를 누르면 **잠금/풀림** 버튼 상단의 LED 램프가 깜박입니다.

노크온 매직 스페이스 사용하기

노크온 매직 스페이스 중앙부를 "똑똑" 소리가 나도록 두드려주세요.

매직 스페이스를 열지 않고 매직 스페이스 내부를 볼 수 있어 냉기 손실을 방지할 수 있습니다.

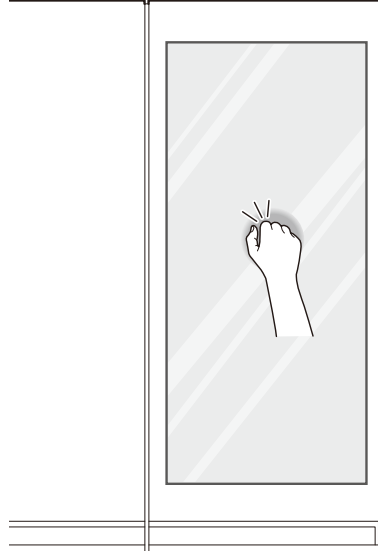

- 노크온 매직 스페이스를 두 번 두드릴 때마다 노크온 매직 스페이스 내부 LED 램프가 점등과 소등을 반복합니다.
- LED 램프가 점등된 상태에서 일정 시간(10초)이 지나면 자동 소등됩니다.

알아두기

- 노크온 매직 스페이스 가장자리를 두드릴 경우 인식이 잘 안 될 수 있습니다.
- 두드리는 강도는 "똑똑" 소리가 귀에 들릴 정도로 두드려주세요.
- 제품 주위에서 큰 소리 또는 "쿵쿵" 거리는 소리가 발생할 경우 노크로 인식할 수 있으나 이는 고장이 아닙니다.
- 냉장실 우측 문을 연 상태에서는 보관된 식품이 떨어질 수 있어 노크온 매직 스페이스가 열리지 않습니다.
- 정수기 얼음 취출 시 또는 냉장실 우측 문을 닫은 후 2초 동안은 노크온 매직 스페이스가 작동되지 않습니다.
- 얼룩은 마른 천을 사용하여 닦아주세요. 청소 주의사항은 청소 시 알아두기를 참조해주세요.

자동문열림 사용하기

제품 바닥에 발을 가져다 대면 냉장실 우측 문이 자동으로 열려 양손에 식품을 들고 있는 경우에도 손쉽게 사용할 수 있습니다.

자동문열림 설정하기

자동문열림 버튼을 누르면 제어창에 자동문열림 아이콘이 나타나며 설정됩니다.

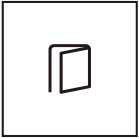

- 자동문열림 버튼을 누를 때마다 자동문열림 기능이 켜짐 → 소리꺼짐 → 꺼짐으로 전환됩니다.
- 냉장실 우측 문이 20° 정도 열린 후 완전히 열지 않으면 3초 후 자동으로 닫힙니다.

자동문열림 사용하기

- 1 제품 앞에 서면 바닥에 DOOR OPEN 문구가 표시됩니다.

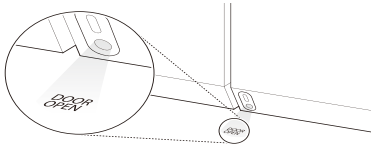

- 2 표시된 DOOR OPEN 문구에 발을 가져다 대주세요.

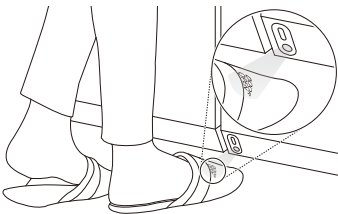

알아두기

- DOOR OPEN 문구를 발 끝으로 댈 경우 인식이 잘 되지 않을 수 있습니다. 올바른 작동을 위해 DOOR OPEN 문구가 발등까지 오도록 발을 가져다 대주세요.



주의

- 어린이가 사용할 경우 제품 문에 부딪혀 상해를 입을 수 있습니다.
- 어린이 또는 인지력이 부족한 사람이 있는 가정의 경우, 자동문열림 기능을 끄는 것을 권장합니다.

알아두기

- 바닥 재질에 따라 DOOR OPEN 문구가 잘 보이지 않을 수 있으나 이는 고장이 아닙니다.
- 바닥 재질(반사판, 철판, 유광 타일 등)이 반사가 심한 경우, 하단 문열림 센서 오류로 인해 자동문열림 기능이 작동될 수 있습니다.
- 제품 앞에 반사가 심한 물체(반사판, 철판, 거울 등)가 있을 경우, DOOR OPEN 문구가 켜질 수 있으나 움직임이 없으면 자동으로 꺼집니다.
- 제품 앞에 사람이 서 있을 때 아래쪽으로 애완동물이 지나가면 자동문열림 기능이 작동될 수 있습니다.

자동서랍 사용하기

냉동실 서랍이 손이 닿는 위치까지 자동으로 나와 손쉽게 사용할 수 있습니다.

자동서랍 설정하기

- 자동서랍 버튼을 누르면 제어창에 자동서랍 아이콘이 나타나며 설정됩니다.

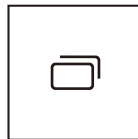

- 자동서랍 버튼을 누를 때마다 작동과 해제가 반복 표시됩니다.
- 냉동실 문을 닫으면 냉동실 서랍이 자동으로 들어갑니다.

자동서랍 사용하기

냉동실 문을 85° 이상 열면 냉동실 서랍이 자동으로 나옵니다.

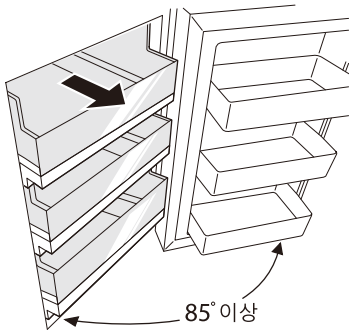

⚠ 주의

- 냉동실 서랍을 강제로 당기거나 밀면 제품이 파손될 수 있습니다.
- 냉동실 서랍이 나온 상태에서 냉동실 문을 강하게 닫으면 제품이 파손될 수 있습니다.

컨버터블 팬트리 사용하기

3단계 온도 조절을 통해 냉장 식품, 유제품, 육류/생선 등을 선택하여 보관할 수 있는 공간입니다.

컨버터블 팬트리 설정하기

컨버터블 팬트리 우측에 있는 팬트리 설정을 통해 냉장, 유제품, 육류/생선 등의 기능을 선택할 수 있습니다.

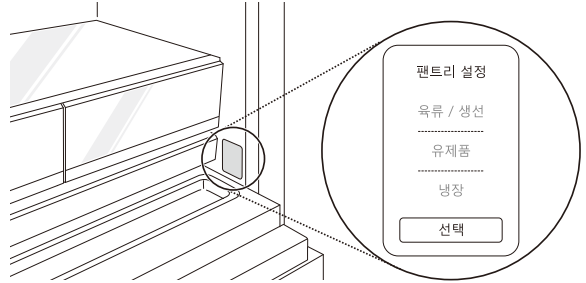

선택 버튼을 누를 때마다 컨버터블 팬트리 기능이 냉장→유제품→육류/생선으로 반복 표시됩니다.

옵션 기능	설명
냉장	냉장 식품을 보관하는 기능입니다.
유제품	유제품을 보관하는 기능입니다.
육류/생선	육류/생선을 보관하는 기능입니다.

⚠ 주의

- 야채 또는 과일은 얼 수 있으므로 보관하지 마십시오.
- 냉동육은 녹을 수 있으니 반드시 냉동실에 보관하십시오.
- 식품 보관 시 냉기 토출구가 막히지 않도록 주의하십시오.

알아두기

- 육류 또는 생선을 장기 보관할 경우 냉동실에 보관해주세요.
- 육류/생선 설정 시, 최적의 온도 조건은 냉장실 3°C 이하입니다.

음성 인식 기능 사용하기

자동 문 열림 기능을 사용자의 음성으로 편리하게 조작할 수 있습니다.

최적의 음성인식 성능을 위하여 명령어와 알아두기를 확인해주세요.

사용하기 전 알아두기

음성 인식 기능을 사용하기 위해서는 LG ThinQ 애플리케이션에서 제품을 등록해야 합니다.

제품 등록에 관한 자세한 방법은 매뉴얼의 '스마트 기능 사용하기'를 참고해주세요.

음성인식 설정하기

음성으로 문을 열고 생활 정보(요일, 미세먼지 등)를 알려주는 기능입니다.

음성인식 기능은 호출 단계와 실행 단계로 구분됩니다. 호출 단계는 음성을 인식하기 위한 준비이며, 실행 단계는 인식한 음성대로 동작합니다.

제어창의 음성인식 버튼으로 3가지 기능을 설정할 수 있습니다.



- 호출센서+호출어로 설정하면 2가지 방법으로 할 수 있습니다.
 - 호출센서 : 제품 앞에 서면 센서가 사람을 인식하는 방법
 - 호출어 : 제품에서 3 m 이내 거리에서 음성으로 Hi LG(하이 엘지)라고 말하는 방법
- 호출어로 설정하면 1가지 방법으로 호출할 수 있습니다.
 - 호출어 : 제품에서 3 m 이내에서 음성으로 Hi LG(하이 엘지)라고 말하는 방법
- OFF로 설정하면 음성인식 기능을 사용할 수 없습니다.

알아두기

- 음성인식 기능을 호출센서+호출어로 설정했을 때 호출센서의 기술적인 특징으로 아래와 같은 현상이 일어납니다.
 - 호출센서로 음성인식을 호출하면 하이엘지를 인식하지 못합니다.
 - 냉장고 앞을 지나갈 때마다 음성 명령어를 인식하기 위해 대기 상태가 됩니다.

3 m 이내 거리에서 음성인식 기능 사용하기

제품에서 3 m 이내 거리에서 음성으로 호출 단계로 진입합니다.

- 1 Hi LG(하이 엘지)라고 말씀해주세요.
 - 자동으로 음성인식제어창 화면에 "말씀하세요 듣고 있어요"가 표시되며 준비 모드에 진입합니다.



- 2 음성 명령어를 말씀해주세요.
 - 예시) 냉장고 문 열어줘
 - 음성 명령어를 인식 못하면 다시 명령어를 말해주세요.
- 3 음성 명령어 결과를 확인해주세요.

제품 앞에서 음성인식 기능 사용하기

제품 앞에 서면 센서가 사람을 인식하여 호출 단계로 진입합니다.

- 1 제품 앞에 서서 잠시만 기다려주세요.
 - 자동으로 음성인식제어창 화면에 "말씀하세요 듣고 있어요"가 표시되며 준비 모드에 진입합니다.



- 2 음성 명령어를 말씀해주세요.
 - 예시) 냉장고 문 열어줘
- 3 음성 명령어 결과를 확인해주세요.

알아두기

- 새로운 명령어를 할 경우
 - Hi LG를 다시 말씀해주세요.
 - 제품에서 1 m 이상 떨어졌다가 다시 들어와 주세요.
- 음성 명령어를 인식 못하면 음성인식이 종료 됩니다.

음성 기능 사용을 위한 명령어

기능	명령어 (예시)
문 열기	냉장실 문 열어줘.
	냉장실 문 열어줄래.
	냉장실 문 열어주세요.
정수기	정수 한 잔 설정해줘.
	정수 500ml 설정해줘.
	조각얼음 설정해줘.
	디스펜서 상태는?
안심살균	안심살균 상태 알려줘.
명령어	음성안내
오늘 무슨 요일이야	오늘은 0월 0일 0요일 입니다.
OO 미세먼지 여때	오늘 OO의 미세먼지지수는 OO이고, 초 미세먼지 지수는 OO입니다.
지금 몇시야	현재시각은 오전(오후) HH시 MM분 입니다.

알아두기

- 사용자의 목소리 크기, 억양, 사용 환경에 따라 음성 인식의 차이가 발생할 수 있습니다.
- 음성 인식을 높이기 위해서는 제품으로부터 3m 이내의 조용한 환경에서 사용하시길 권장합니다.
- 일부 음성 명령어의 경우 근접센서가 사용자의 움직임을 감지하여 같이 작동됩니다. (일부 모델에 따라 다름.)
- 일부 기능은 음성제어를 지원하지 않습니다.
- 사용설명서에 있는 명령어만 올바르게 동작합니다. 반드시 사용설명서에 기재된 명령어를 확인한 후 사용하세요.
- 음성인식 관련 설정(음량, 기동어 등)은 온 App에서 설정→음성인식설정 탭에서 설정할 수 있습니다.

⚠ 주의

- 대기모드에 진입하여 제품의 디스플레이/조명 등이 다 꺼져 있어도 음성인식 기능 사용이 활성화된 상태라면 제품의 마이크가 항상 대기중입니다.

이지 아이스 메이커 사용하기

- 본 내용은 정수기가 없는 모델에만 해당됩니다.

얼음 저장통을 꺼내지 않고 쉽게 얼음을 만들수 있습니다.

얼음 만들기

- 1 이지 아이스 메이커에서 물통을 꺼내주세요.

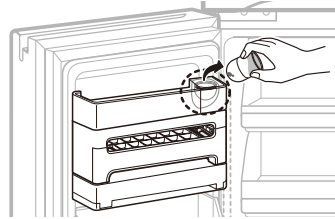

- 2 뚜껑을 열고 물통 입구의 표시선 위로 물을 가득 채워주세요.

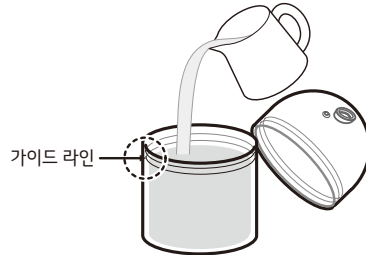

- 3 뚜껑을 닫고 물이 바닥에 흐르지 않게 주의하여 제자리에 놓아주세요.

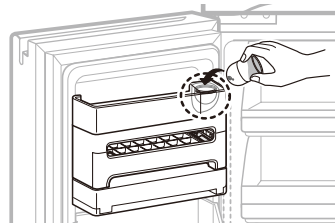

⚠ 주의

- 물통 입구가 얼어서 물이 나오지 않을 시 미지근한 물로 녹인 후 사용하십시오.
- 물통을 이용하여 급수 시 얼음 그릇에 얼음이 남아있으면 물이 넘칠 수 있으니 주의하십시오.
- 물을 채운 후 얼음 그릇을 삽입 할 때에는 물이 흐르지 않도록 주의하십시오.
- 전체 얼음 그릇 중 한 두칸이 비어있을 경우 얼음 그릇을 조금 흔들어서주세요.

얼음 취출하기

- 1 이지 아이스 메이커의 얼음 분리 손잡이를 시계 방향으로 돌려주세요.

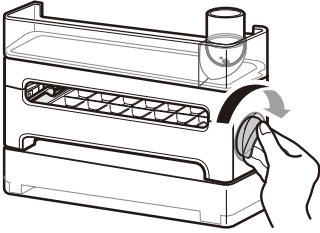

- 2 얼음 저장통을 살짝 들어 꺼내주세요

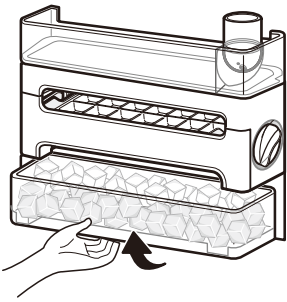

! 주의

- 냉동실 문(이지 아이스 메이커의 문)을 자주 여닫을 시 물이 어는 시간이 다소 지연될 수 있습니다.
- 물이 어는 시간은 계절적으로 다소 차이가 있을 수 있습니다.
- 최초 설치 후 24시간 전에는 제품 내부 온도가 안정되지 않아 물이 어는데 시간이 오래 걸릴 수 있습니다.
- 취출된 얼음 모서리가 뾰족할 수 있으니 주의하십시오.

알아두기

- 얼음이 잘 떨어지지 않을 경우에는 얼음 분리 손잡이를 한번 더 돌려주세요.
- 물이 완전히 얼기 전에 얼음 분리 손잡이를 돌리면 얼음이 서로 엉겨 붙을 수 있으므로 주의해주세요.
- 20 °C 물이 완전히 어는데 걸리는 시간은 약 3시간입니다.
- 얼음 저장통을 사용 후 제자리에 넣을 때에는 끝까지 삽입되었는지 꼭 확인해주세요.
- 얼음 저장통의 저장량은 3회가 적당합니다. 3회 이상의 양을 저장하면 그릇이 빠지지 않을 수도 있습니다.

이지 아이스 메이커 분리하기

- 1 이지 아이스 메이커 상단 부분에 있는 냉동실 바구니의 양 끝을 잡고 위로 당겨 분리해주세요.

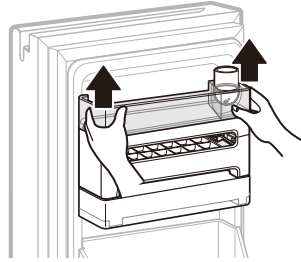

- 2 얼음 그릇의 양 끝을 잡고 위로 당겨 분리해주세요.

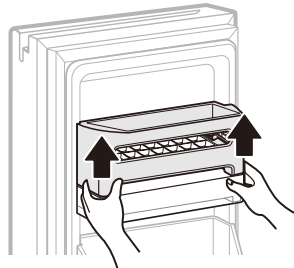

! 주의

- 순서대로 분리하십시오. 얼음 그릇부터 분리 시 파손의 위험이 있습니다.
- 이지 아이스 메이커 분리 시 얼음 그릇이 빠지지 않도록 잘 잡고 빼내십시오.

얼음 그릇 청소하기

- 1 얼음 그릇 손잡이를 잡고 앞으로 당겨 분리해주세요.

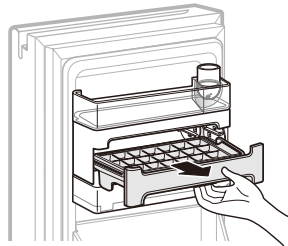

- 2 청소 후에는 다시 제자리에 넣어주세요.

! 주의

- 청소 시 얼음 그릇을 제외한 구성품은 물수건으로 닦은 후 완전히 말려서 사용하십시오. 오작동의 원인이 될 수 있습니다.

정수기 기능 사용하기

- 본 내용은 정수기가 있는 모델에만 해당됩니다.

! 주의

- 컵의 내용물(차, 주스, 커피 등)이 든 상태에서 물 또는 얼음 취출 시 주의하세요. 컵의 내용물이 튈 수 있습니다.
- 두께가 얇은 유리컵 사용에 주의해주세요. 얼음을 받을 때 충격으로 컵이 깨질 수 있습니다.

알아두기

- 취출하려는 물과 얼음 종류에 따라 크기가 다른 컵을 사용해주세요.

정수, 각 얼음 취출 시	지름 68mm 이상의 컵
조각 얼음 취출 시	지름 80mm 이상의 컵 (예: 머그컵)

정수기 제어창에서 원하는 용량의 버튼을 선택한 후 정수기 레버를 누르면 정수가 나옵니다.

컵이나 용기를 레버에서 떼거나 3분 연속 작동 시 급수가 중지되며 선택이 해제됩니다.



알아두기

- 원하는 정수 용량 버튼을 선택하고 물을 받으면, 처음 나오는 물은 차가울 수 있습니다. 냉장실에 위치한 정수필터에 있던 물이 나오기 때문입니다.

• 정수 용량 설정하기

원하는 용량의 버튼을 선택하면 버튼 상단 램프가 점등되면서 기능이 설정됩니다.

- 정수 기능 사용 시 레버를 한 번 누르면 급수가 되고, 다시 레버를 한번 누르면 급수가 멈추게 됩니다.
- 급수 시 레버를 누르면 급수가 멈추며 그 동안 나온 정수 용량은 기억되지 않습니다. 다시 용량 버튼을 누르면 선택한 용량의 물이 처음부터 급수됩니다.

! 주의

- 제품이 설치된 가정의 수압에 따라 유량 센서 오차로 인해 정량 급수 용량의 차이가 발생할 수 있으므로 고장이 아닙니다.

각얼음 취출하기

정수기 제어창에서 **각얼음** 버튼을 누른 후 정수기 레버를 누르면 각얼음이 나옵니다.

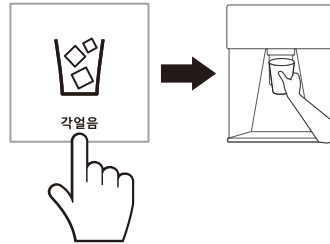

- 컵이나 용기를 정수기 레버에서 떼거나 3분간 연속 작동 시 얼음 취출이 중지됩니다.
- 얼음이 많이 튈 경우, 컵을 취출구 가까이에 댄 후 취출해주세요.

냉수 취출하기

정수기 제어창에서 **냉수** 버튼을 누른 후 정수기 레버를 누르면 냉수가 나옵니다.

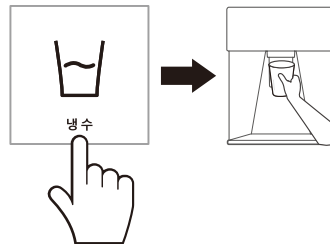

- 컵이나 용기를 정수기 레버에서 떼거나 3분간 연속 작동 시 급수가 중지됩니다.
- 냉수 저장통의 용량은 1.0 L입니다. 한번에 대량으로 출수하는 경우, 약 24시간이 지난 후에 냉수가 생성됩니다.

조각얼음 취출하기

정수기 제어창에서 **조각얼음** 버튼을 누른 후 정수기 레버를 누르면 조각얼음이 나옵니다.

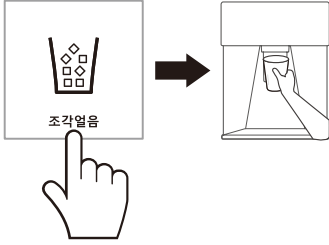

- 컵이나 용기를 정수기 레버에서 떼거나 3분간 연속 동작 시 얼음 취출이 중지됩니다.
- 얼음이 많이 될 경우, 컵을 취출구 가까이에 댄 후 취출해주세요.

알아두기

- 정수 또는 정량 급수 시, 냉동실 문을 열면 급수가 중지되며 초기 화면으로 복귀됩니다. 냉수, 각얼음, 조각얼음의 경우, 문을 열면 취출이 잠시 일시정지되며 문을 닫으면 기존에 설정된 기능에 연속으로 취출됩니다.
- 컵의 사이즈가 작을 경우, 물이 튀거나 채워지지 않을 수 있습니다.
- 정수, 냉수, 각얼음 취출 시, 지름이 68 mm 이상의 컵을 사용해주세요.
- 조각얼음은 각얼음이 분쇄된 후 취출되므로 지름 80 mm 이상의 컵(예, 머그컵)을 사용할 것을 권장합니다.

오토 아이스 메이커 사용하기

- 본 내용은 정수기가 있는 모델에만 해당됩니다.

오토 아이스 메이커는 하루 평균 약 1.6 kg의 얼음을 자동으로 생성하여 얼음 저장통에 보관할 수 있습니다. 이 양은 주위 환경(외부 주위 온도, 문 열림 횟수, 제품 내 보관 식품의 양 등)으로 인해 달라질 수 있습니다.

- 얼음 저장통에 얼음이 가득 채워지면 더 이상 얼음이 생성되지 않습니다.
- 얼음 저장통에 얼음이 떨어질 때 나는 소리는 정상적인 소리입니다.
- 제품의 최초 설치 후 약 24시간이 지나야 온도가 안정되어 정상적으로 얼음이 생성됩니다.
- 초기에 생성된 얼음은 사용하지 말고 버려주세요.
- 오토 아이스 메이커 작동 시 손으로 직접 만지지 마세요.
- 얼음 저장통의 얼음을 장기간 보관하면 서로 엉겨 붙어 잘 떨어지지 않을 수 있습니다. 이 때는 얼음 저장통을 깨끗이 청소한 후 사용해주세요.

오토 아이스 메이커 설정하기

- **아이스메이커** 버튼을 3초 이상 눌러주세요. **아이스메이커** 버튼 상단 램프가 점등되면서 기능이 설정됩니다.

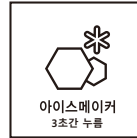

- **아이스메이커** 버튼을 3초 이상 눌러주세요. **아이스메이커** 버튼 상단 램프가 소등되면서 기능이 해제됩니다.

얼음 저장통 분리하기

- 1 오토 아이스 메이커 손잡이를 아래로 당겨 문을 열어주세요.

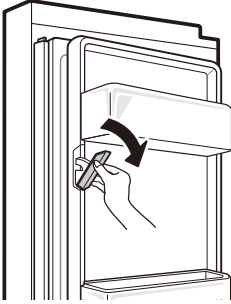

- 2 얼음 저장통 아래 손잡이를 잡고 살짝 들면서 바깥쪽으로 당겨주세요.

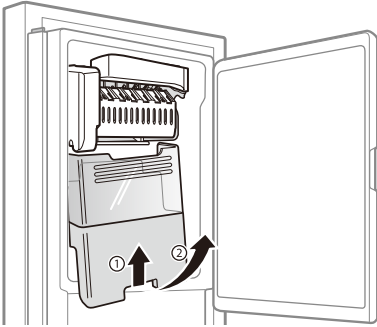

얼음 저장통 재조립하기

얼음 저장통을 약간 기울여서 넣어주세요.

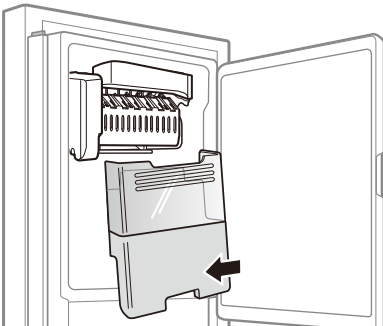

⚠ 주의

- 얼음 저장통 분리 시 칼날이 손에 닿지 않게 주의하십시오.

이동형 바구니 사용하기

필요에 따라 이동형 바구니를 위 아래로 이동시켜 공간을 편리하게 사용할 수 있습니다.

- 1 이동형 바구니를 올릴 때는 중앙을 잡고 위로 올려주세요.

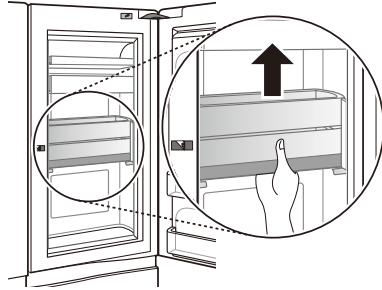

- 2 이동형 바구니를 내릴 때는 하단칸 아래의 양쪽 레버를 양손으로 동시에 위로 눌러 준 후 내려주세요.

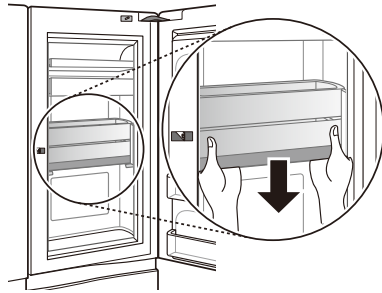

알아두기

- 이동형 바구니의 수평이 맞지 않을 경우, 양쪽 레버를 “딸깍” 소리가 날 때까지 위로 살짝 움직인 후 고정시켜주세요.

⚠ 주의

- 제품 문이 긁히거나 파손되는 것을 방지하기 위해 쿨키퍼를 접은 상태로 사용하십시오.
- 쿨키퍼가 펼쳐진 상태에서는 제품 문이 제대로 닫히지 않아 경고음이 발생할 수 있습니다. 제품문을 닫을 시 접힌 상태를 확인하십시오.

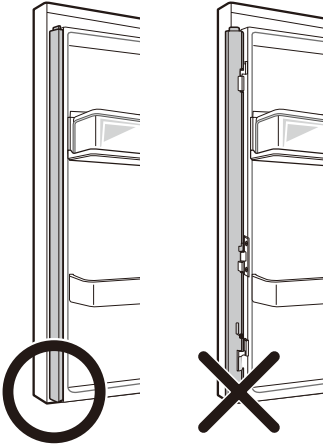

알아두기

- 제품 문의 패킹에는 냉기 누설 차단 효과를 높이기 위해 A, B의 단면이 다르게 적용되어 있습니다. 패킹의 모양은 찢어지거나 훼손된 것이 아니므로 안심하고 사용해주세요.

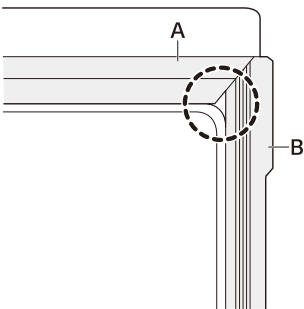

냉장실 선반 사용하기

선반을 다른 높이의 홀에 끼워 필요에 따라 선반의 위치를 조절할 수 있습니다.

냉장실 선반 분리하기

냉장실 선반을 살짝 들어 올려 분리해주세요.

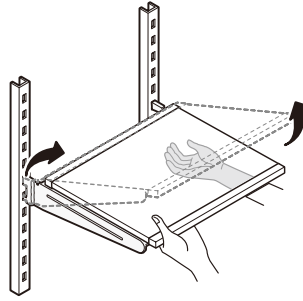

냉장실 선반 재조립하기

냉장실 선반을 살짝 들어 올려 원하는 높이의 홀에 선반 고리를 건 후 냉장실 선반 앞쪽을 내려주세요.

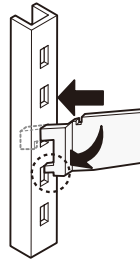

알아두기

- 선반의 좌우가 바뀔 경우 조립이 되지 않습니다.
- 선반 램프는 최상단과 최하단에 조립된 경우에만 켜집니다.
- 선반과 제품 내부 옆면 사이에 이물질이 묻지 마세요. 선반 램프가 켜지지 않을 수 있습니다.

가정용 무선 전력 전송 기기 제품 사양

모델명	WRS-207
사용 주파수	330~370 kHz
정격 전압	DC 12 V
전송 전력	선반 당 3 W 이하
전송 방식	전자기 유도 방식

대용량 멀티수납 코너 사용하기

유제품, 가공식품 등을 보관하는 공간입니다.

멀티수납 코너 덮개를 “딸깍” 소리가 날 때까지 밀어서 열어주세요.

다시 “딸깍” 소리가 날 때까지 살짝 밀면 자동으로 덮개가 닫힙니다.

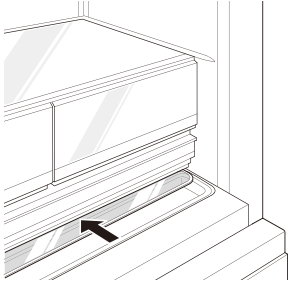

! 주의

- 수분이 많은 식품(두부, 깻잎 등)은 얼 수 있으므로 냉장실 서랍에 보관하십시오.

기타 기능 사용하기

문 열림 경보 알림

제품 문(냉장실, 냉동실, 매직 스페이스)이 열렸거나 완전히 닫히지 않은 채 1분이 지나면 30초 간격으로 3회의 경보음이 울립니다.

- 문을 닫은 후에도 경보음이 계속 울리면 LG전자 서비스 센터로 연락해주세요.

고장 감지 기능

제품 사용 중 제품에 이상 발생 시 스스로 고장을 감지합니다.

- 제품에 고장이 발생하면 어떤 버튼을 눌러도 작동되지 않고 에러 코드가 표시됩니다.
- 이 때는 전원을 끄지 말고 즉시 LG전자 서비스 센터로 연락해주세요. 전원을 끄면 LG전자 서비스 센터의 수리기사가 고장 부분을 찾는데 많은 시간이 소요됩니다.

스마트 기능 사용하기

LG ThinQ 애플리케이션 사용하기

본 내용은 Wi-Fi가 있는 모델에만 적용됩니다.

스마트폰에서 LG ThinQ 애플리케이션을 설치하면 보다 편리하게 제품을 이용할 수 있습니다.

LG ThinQ 기능 안내

스마트 진단

제품의 오작동 또는 고장 발생 시 스마트 진단을 통해 제품 상태를 확인한 후 보다 편리하게 문제를 해결할 수 있습니다.

설정

제품의 기능 설정, 제품 관리, 알림 설정을 할 수 있습니다.

알아두기

- 무선 공유기, 인터넷 서비스 업체 또는 비밀번호를 변경한 경우, LG ThinQ에서 등록된 제품을 삭제한 후 다시 등록해주세요.
- 본 설명서의 내용은 LG ThinQ 애플리케이션의 버전에 따라 다를 수 있으며, 사용자에게 통보 없이 일부 변경될 수 있습니다.
- 제공된 기능은 모델마다 다를 수 있습니다.

LG ThinQ 사용 전 준비하기

- 1 제품과 무선 공유기 거리를 확인해주세요.
 - 제품과 무선 공유기 거리가 먼 경우, 신호 강도가 약해 집니다. 등록 시간이 많이 소요되거나 설치가 원활하지 않을 수 있습니다.
- 2 스마트폰에서 **모바일 데이터** 또는 **셀룰러 데이터**를 해제해주세요.

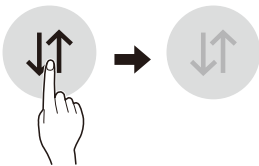

- 3 가정에서 사용 중인 Wi-Fi를 스마트폰에 연결해주세요.

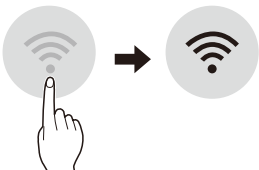

알아두기

- Wi-Fi의 무선 주파수는 2.4 GHz만 지원합니다. 무선 주파수 확인은 인터넷 서비스 업체에 문의하거나 무선 공유기 사용 설명서를 참조하세요.
- 무선 공유기와 인터넷 연결선은 애플리케이션을 사용하기 위해 필요한 별도 구매품이며, 별도로 설치해주세요.
- 무선 네트워크 사용을 위해 인터넷 서비스 업체에 문의하거나 사용자가 직접 무선 공유기를 설치할 수 있습니다. 사용자가 직접 무선 공유기를 설치할 경우 무선 공유기에 동봉되어 있는 사용설명서를 반드시 참조하여 설치해주세요.
- 제품과 가까운 위치에 무선 공유기를 설치해주세요. 제품과 무선 공유기의 설치 위치 또는 거리에 따라 무선 네트워크 신호 강도의 차이가 발생할 수 있으며, 그에 따른 데이터 송수신에 걸리는 시간에도 차이가 발생할 수 있습니다.
- 네트워크 환경에 따라 연결이 되지 않을 수 있습니다. 연결이 되지 않거나 네트워크 설정에 대한 문제가 발생하였을 경우 네트워크 관리자 또는 인터넷 서비스 업체로 연락해주세요.
- 무선 신호 송수신 이상으로 제품이 등록되지 않는 경우가 있습니다. 가전제품 전원 플러그를 뽑고 약 1분 뒤 다시 진행해주세요.
- 무선 공유기에 방화벽이 설정되어 있다면 예외 등록 또는 해제 후 진행해주세요.
- 무선 공유기 SSID(Wi-Fi 검색 시 나타나는 무선 공유기 이름)는 반드시 영문, 숫자, 영문과 숫자 조합으로 설정해주세요. 한글 또는 특수문자를 사용하면 가전제품의 모뎀과 무선 공유기가 연결되지 않습니다.
- 라우터의 보안 방식이 WEP로 설정되어 있다면, 네트워크를 설정하지 못할 수 있습니다. 다른 보안 방식(WPA2 권장)으로 변경한 후 제품을 다시 등록해주세요.

LG ThinQ 설치하기

스마트폰의 Google Play 스토어 또는 Apple App 스토어에서 LG ThinQ를 검색하여 설치해주세요. LG ThinQ의 자세한 사용 방법은 애플리케이션의 도움말을 참고해주세요.

Wi-Fi 연결하기

LG ThinQ 애플리케이션을 사용하여 제품과 가정 내 Wi-Fi 네트워크를 연결합니다. Wi-Fi 아이콘은 냉장고의 네트워크연결 상태를 표시합니다. 냉장고가 Wi-Fi 네트워크에 연결되면, 아이콘이 켜집니다.

제품을 처음 등록하는 경우

LG ThinQ 애플리케이션을 실행하고 제품 등록을 진행해주세요.

제품을 재등록하거나 사용자를 추가 등록하는 경우

Wi-Fi 버튼을 3초간 눌러 임시로 꺼주세요. LG ThinQ 애플리케이션을 실행하고 제품 등록을 진행해 주세요.

알아두기

- Wi-Fi 기능을 사용하지 않으려면 Wi-Fi 버튼을 3초간 눌러 꺼주세요.

Wi-Fi 모듈 사양

해당 무선설비는 전파혼신 가능성이 있으므로 인명 안전과 관련된 서비스는 할 수 없습니다.

모듈 모델명	PWFSA2
사용 주파수	2412~2472 MHz
출력 (최대)	< 12 mW/MHz

오픈 소스 안내 정보

본 제품에 탑재된 GPL, LGPL, MPL 및 그 외 오픈소스 라이선스 하에 개발된 소스 코드를 얻으려면, <http://opensource.lge.com> 를 방문하십시오.

소스 코드를 비롯하여 해당하는 모든 라이선스의 내용 및 저작권 표시, 보증 책임이 없다는 표시를 다운로드 할 수 있습니다. LG전자는 또한 opensource@lge.com으로 e-mail을 보내 본 제품에 탑재된 소프트웨어의 오픈 소스 코드를 요청하실 경우, 매체 비용, 운반비 등 제품에 필요한 최소한의 비용을 받고 CD-ROM에 담아 제공해 드립니다. 이 제안은 이 제품을 판매 한 후 3년 동안, 이 정보를 받은 모든 사람에게 유효합니다.

스마트 진단

본 내용은 제품에  또는  로고가 있는 모델에만 적용됩니다.

제품의 고장 원인을 진단할 수 있는 기능입니다.

알아두기

- LG 전자의 과실이 아닌 외부 요인(Wi-Fi 사용 불가, Wi-Fi 연결 해제, 앱 스토어 정책, 앱 사용 불가 등)에 의해 서비스가 중지될 수 있습니다.
- 사전 고지 없이 변경될 수 있으며, 현지 사정에 따라 서비스 방식은 다를 수 있습니다.

LG ThinQ로 고장의 원인을 진단하기

Wi-Fi가 장착된 제품에서 문제가 발생할 경우, LG ThinQ를 이용하여 스마트폰으로 데이터를 전송하여 문제를 진단할 수 있습니다.

- LG ThinQ를 실행한 후 메뉴의 스마트 진단을 선택해주세요. LG ThinQ에서 안내하는 절차에 따라 제품을 진단해주세요.

신호음으로 고장의 원인을 진단하기

1 제어창의 **잠금/풀림** 버튼을 길게 눌러 잠금 상태로 설정해주세요.

- 이미 잠금 상태가 설정된 경우, **잠금/풀림** 버튼을 길게 눌러 잠금을 해제한 후 다시 **잠금/풀림** 버튼을 길게 눌러 잠금 상태로 설정해주세요.
- 잠금 상태가 설정된 후 5분이 경과하면 스마트 진단 기능이 작동되지 않으므로 주의해주세요.

*잠금/풀림



2 냉장실 문을 열고 전화기를 우측 상단 스피커 홀에 가져다 대주세요.

- 휴대폰의 마이크가 스피커 홀을 향하도록 해주세요.

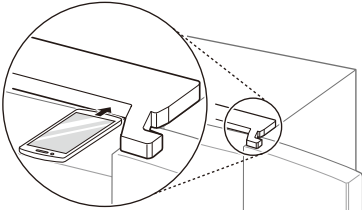

3 냉동 온도 버튼을 3초 이상 눌러 스마트 진단 기능을 실행시켜주세요.

냉동 온도



4 데이터 전송 완료 후에는 스마트 진단 결과가 애플리케이션에 표시됩니다.

알아두기

- 정확한 진단을 위해 신호음이 멈출 때까지 스마트폰을 스피커 홀에서 떼지 마세요.

관리하기

청소 시 알아두기

- 제품 내 구성품 분리 시 보관된 식품을 모두 꺼내주세요.
 - 보관된 식품의 무게로 인해 다칠 수 있습니다.

제품 내 선반 또는 제품 문 바구니가 식품에 의해 더러워질 경우 부드러운 수건에 물을 적신 후 닦아주세요.

- 주기적으로 부드러운 수건을 물에 적셔 문의 패킹 부분을 닦아주세요.
 - 식품의 즙 또는 주스 등이 문은 상태로 사용하면 제품 문의 패킹이 빨리 손상되며 패킹 아래 부분은 특히 더러워지기 쉽습니다.
- 제품 청소 후 물기를 완전히 제거해주세요.
 - 결빙의 원인이 됩니다.

청소가 끝난 후에는 전원선이 손상되지 않았는지, 전원 플러그에 발열 현상은 없는지, 전원 플러그가 잘 꽂혀 있는지 확인해주세요.

- 바구니를 청소한 후 재조립한 경우에는 반드시 제품의 문이 제대로 닫히는지 확인해주세요.
 - 바구니의 위치가 바뀌면 내부 부품과 간섭이 생겨 제품 문이 완전히 닫히지 않을 수 있습니다.
- 제품 외곽의 송풍기 구멍을 청결하게 유지해주세요.
 - 송풍기 구멍이 막히면 화재 또는 제품 손상의 원인이 됩니다.

제품은 부드러운 수건에 물을 적셔 닦고, 중성 세제를 사용한 경우 얼룩이 발생하지 않도록 깨끗한 물수건으로 닦아주세요.

제품 외부의 유리 도어에 생긴 가벼운 얼룩은 마른 천을 사용하여 닦아주세요. 쉽게 지워지지 않는 얼룩은 미지근한 물이나 유리 세정제를 묻힌 천으로 닦아주세요.

- 제품 외부 또는 내부 청소 시 거친 솔, 치약, 락스, 가연성 물질, 염화물 등으로 닦지 마십시오. 가연성 물질 또는 염화물이 포함된 세척제나 물티슈는 사용하지 마십시오.
 - 제품의 변색 또는 제품 손상의 원인이 됩니다.
 - 가연성 물질: 알코올(에탄올, 메탄올, 이소프로필알콜, 이소부틸알콜 등), 시너(신나), 아세톤, 벤젠, 인화성 액체, 연마제 등

장기간 동안에 제품을 사용하지 않는 경우, 모든 음식을 꺼내고 전원 코드를 뽑아주세요. 제품 내부에 곰팡이가 생기지 않도록 내부를 청소하고 문을 조금 열어주세요.

바구니 청소하기

냉장실/냉동실 바구니 분리하기

바구니 양 끝을 살짝 위로 들면서 앞으로 당겨 분리해주세요.

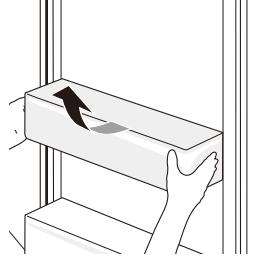

냉장실/냉동실 바구니 재조립하기

바구니 양 끝을 홈에 맞춘 후 딸깍 소리가 날 때까지 힘껏 밀어 넣어주세요.

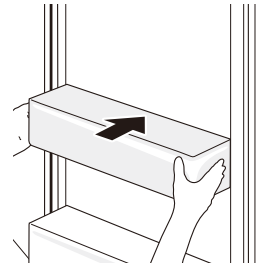

상칸 노크온 매직 스페이스 바구니 분리하기

- 1 바구니 양 끝 아래에 있는 후크를 차례대로 풀 뒤 바구니를 살짝 뒤로 밀어주세요.

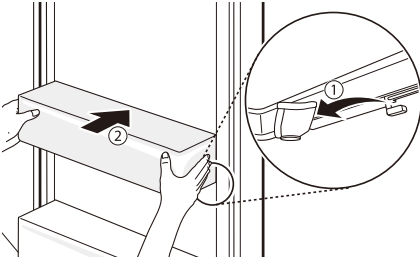

- 2 바구니 양 끝을 잡고 들어 분리해주세요.

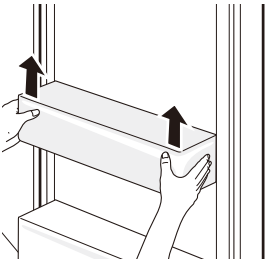

상칸 노크온 매직 스페이스 바구니 재조립하기

- 1 바구니 양 끝을 홈에 맞춘 후 바구니를 살짝 앞으로 당겨 고정시켜주세요.

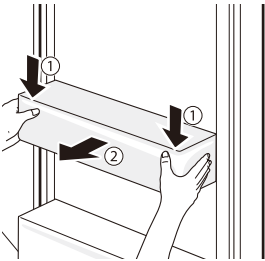

- 2 바구니 양 끝 아래에 있는 후크를 차례대로 채워주세요.

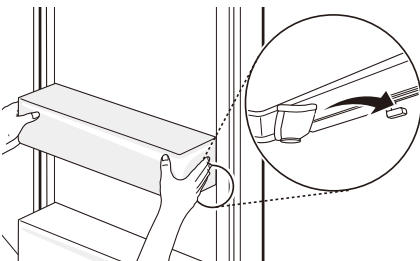

서랍 청소하기

냉장실 서랍 분리하기

- 1 냉장실 서랍 손잡이를 바깥쪽으로 당겨주세요.

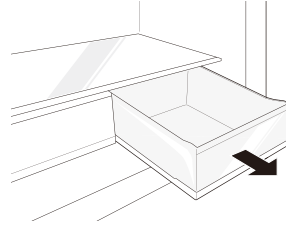

- 2 냉장실 서랍을 살짝 들어 올려 분리해주세요.

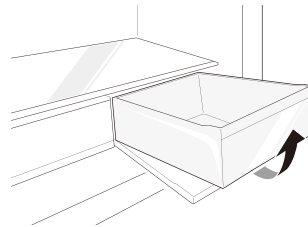

⚠ 주의

- 냉장실 서랍 분리 시 보관 식품의 무게로 인해 다칠 수 있으니 주의하십시오.

냉장실 서랍 재조립하기

- 1 냉장실 서랍 손잡이를 당긴 상태에서 냉장실 서랍을 비스듬히 넣어 받침대에 내려놓아 주세요.

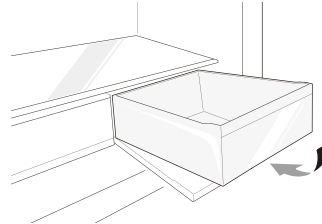

- 2 냉장실 서랍이 더 이상 들어가지 않을 때까지 완전히 밀어 넣어주세요.

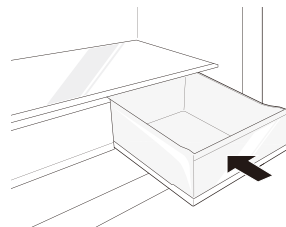

냉동실 서랍 분리하기

1 냉동실 서랍 손잡이를 바깥쪽으로 당겨주세요.

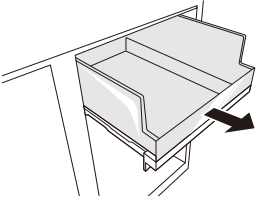

2 냉동실 서랍을 살짝 들어 올려 분리해주세요.

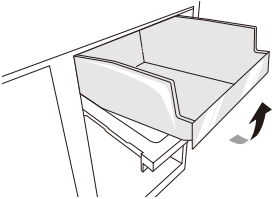

⚠ 주의

- 냉동실 서랍 분리 시 보관 식품의 무게로 인해 다칠 수 있으니 주의하십시오.

냉동실 서랍 재조립하기

1 냉동실 서랍 손잡이를 당긴 상태에서 냉동실 서랍을 비스듬히 넣어 받침대에 내려놓아주세요.

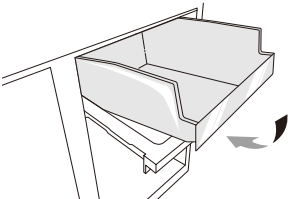

2 냉동실 서랍이 더 이상 들어가지 않을 때까지 완전히 밀어 넣어주세요.

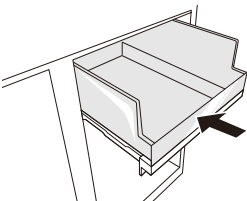

서랍 박스 청소하기

냉장실 서랍 박스 분리하기

1 냉장실 문을 활짝 연 상태에서 냉장실 선반을 모두 빼내주세요.

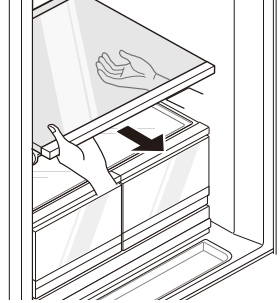

2 냉장실 서랍을 모두 분리한 상태에서 냉장실 서랍 박스 덮개 앞쪽을 "딸깍" 소리가 나도록 들어 올려주세요.

- 소리가 클 수 있으나 이는 고장이 아닙니다.

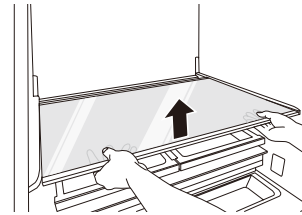

3 한손은 덮개 아래면을 잡은 상태에서 약간 기울여 꺼내주세요.

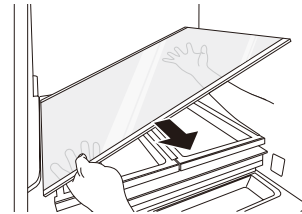

4 컨버터블 팬트리를 연 상태에서 냉장실 서랍 박스 앞쪽을 양손으로 들어 올려주세요.

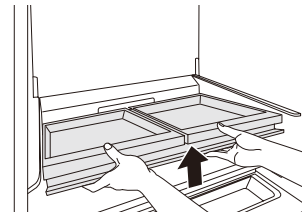

- 5** 한손은 아래면을 잡아 냉장실 서랍 박스를 드는데 이때 약간 기울인 상태로 꺼내주세요.

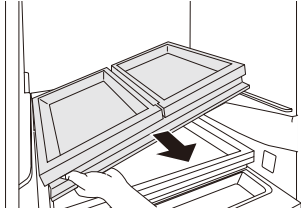

! 주의

- 냉장실 서랍 박스 분리 시 보관 식품의 무게로 인해 다칠 수 있으니 주의하십시오.

냉장실 서랍 박스 재조립하기

- 1** 아래면을 받친 상태에서 냉장실 서랍 박스 안쪽 모서리를 냉장실 안쪽의 홈에 맞춘 후 내려주세요.

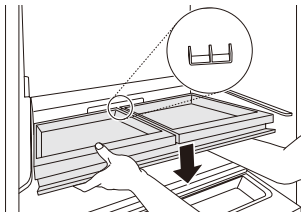

- 2** 냉장실 서랍 박스 덮개를 비스듬히 들어 냉장실 안으로 넣어주세요.

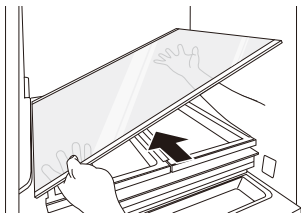

- 3** 냉장실 서랍 박스 덮개를 양손으로 잡고 더 이상 들어가지 않을 때까지 완전히 밀어 넣어주세요.

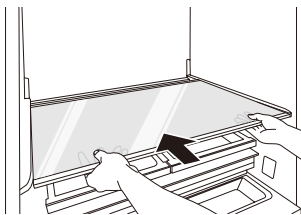

서랍 받침대 청소하기

서랍 받침대 분리하기

- 1** 받침대 양쪽 레버 버튼을 양손으로 동시에 눌러주세요.

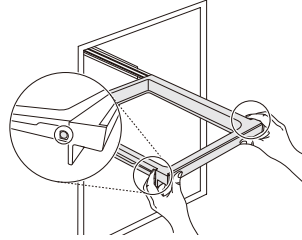

- 2** 받침대 양쪽 레버 버튼을 누른 상태에서 살짝 들어 올려 분리해주세요.

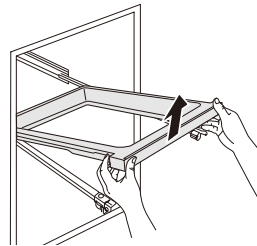

서랍 받침대 재조립하기

- 1** 받침대의 레일을 끝까지 빼내 주세요.

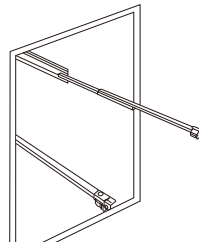

- 2** 받침대 안쪽 모서리를 레일의 홈에 맞춘 후 "딸깍" 소리가 날때까지 내려주세요.

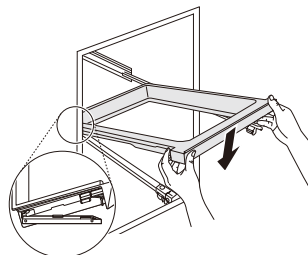

정수기 청소하기

- 본 내용은 정수기가 있는 모델에만 해당됩니다.

정수기 받침대 청소하기

정수기 받침대는 흘러내린 얼음 또는 물에 의해 더러워지기 쉬우므로 분리하여 물로 세척하고 충분히 말려서 넣어주세요. 받침대 삽입 홈은 행주로 깨끗하게 닦아주세요.

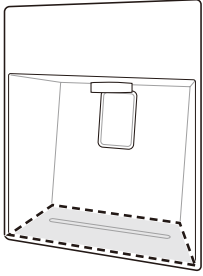

정수 및 얼음 취출구 청소하기

취출구는 더러워지기 쉬우므로 주 1회 깨끗하고 부드러운 젖은 천으로 닦아주세요. 깨끗하고 마른 천으로 한번 더 닦아주세요. 닦을 때, 천의 보푸라기가 달라 붙을 수 있으므로 주의해주세요.

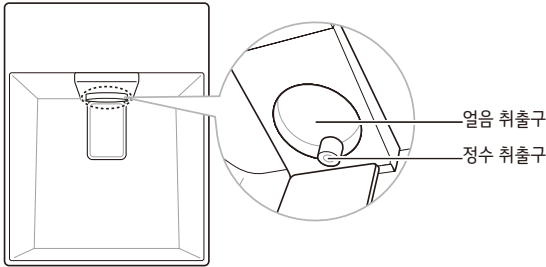

⚠ 주의

- 취출구 또는 취출구 주변에 내용물(차, 주스, 커피 등)이 튀지 않도록 주의해주세요. 내용물이 튀었을 경우 깨끗하고 부드러운 천으로 즉시 닦아주세요.
- 컵의 내용물(차, 주스, 커피 등)이 든 상태에서 물 또는 얼음 취출 시 주의해주세요. 컵의 내용물이 튀어 취출구 또는 취출구 주변에 곰팡이가 발생할 수 있습니다.

정수 필터

LG 정수 필터의 특징

필터 종류	프리 카본블록 필터 플러스	UF 필터	포스트카본블록 필터
원산지	한국	한국	한국
제조사	엘지전자(주)	엘지전자(주)	엘지전자(주)
필터 소재	압축활성탄	폴리술폰	압축활성탄
유효정수량	1,800 L		
교환 시기	6개월	12개월	12개월
역할	일부 중금속, 유해 화합물 제거	일부 박테리아, 미세 입자성 물질 제거	이상한 물맛과 냄새를 유발하는 유기 물질 제거

알아두기

- LG정수기 냉장고는 UF필터 방식을 사용하여 물속에 미네랄이 남아있습니다. 미네랄 성분으로 인해 이 물을 가열 또는 냉동 시 흰색 결정체가 발생할 수 있으며, RO필터 방식 정수기와 물 맛의 차이가 있을 수 있습니다. 만약 지속적으로 물 맛이 이상하다고 느껴지면 가까운 LG전자 서비스 센터에 연락해주세요.

- 물 가열 후 흰색 결정체가 생기는 원리

물속의 미네랄 성분이 공기 중의 이산화탄소와 만나 대부분 탄산칼슘으로 변하고, 물이 끓는 과정에서 흰색 결정체(탄산칼슘)가 보일 수 있어요.



- 물이 얼 때 흰색 결정체가 생기는 원리

물이 얼 때 물속의 미네랄이 중심축으로 모여 서로 결합하여 대부분 탄산칼슘으로 변하고 얼음 속에서 하얗게 보여요. 또한 얼음이 녹으면, 탄산칼슘만 남아 흰색 결정체가 보일 수 있어요.

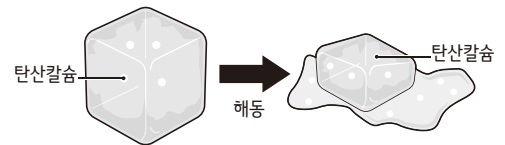

정수 필터 교체하기 전 알아두기

냉장실 서랍 우측에 필터가 장착되어 있습니다. 주기적으로 필터 교체를 하지 않을 경우에는 정수기의 수질이 저하될 수 있습니다.

- 원수 수질과 사용량에 따라 예상 교체 주기가 달라질 수 있습니다.
- 각 필터의 교체 주기는 1단계 필터는 6개월, 2단계 필터는 12개월, 3단계 필터는 12개월입니다.
- 필터 교체 주기는 4인 가정 일일 10 L 사용을 기준으로 하며, 필터의 수명은 수질, 수압, 계절, 지역에 따라 차이가 있을 수 있습니다.
- 필터는 케어 서비스를 통하여 교체하는 것을 권장합니다.

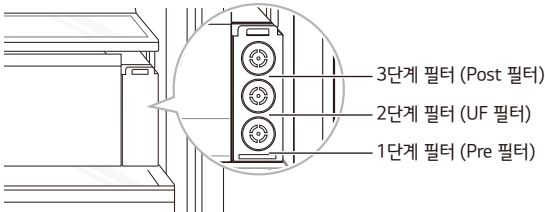

정수 필터 교체하기

1 필터 커버를 살짝 들어 올려 분리해주세요.

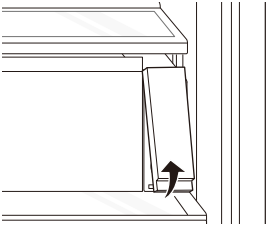

2 필터 커버 뒷면에 있는 필터 교체용 플러그를 꺼내주세요.

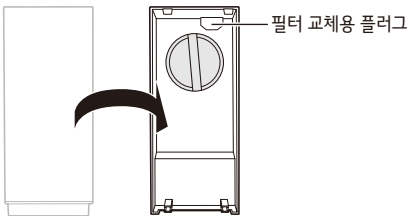

3 필터 교체용 플러그를 사용하여 왼쪽으로 90° 돌려주세요.

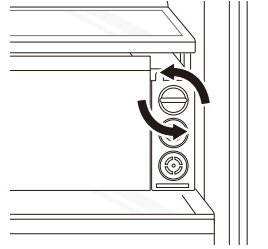

4 필터를 앞으로 당겨 분리해주세요.

- 정수 필터를 분리하면 약간의 물이 떨어지므로 필터를 제거하기 전 아래에 마른 수건을 놓아 흡수시켜주세요.

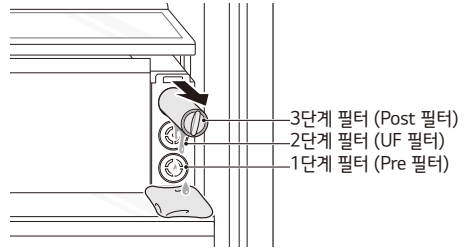

5 새 필터의 캡을 분리해주세요.

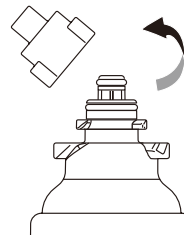

6 새 필터를 밀어 넣어주세요.

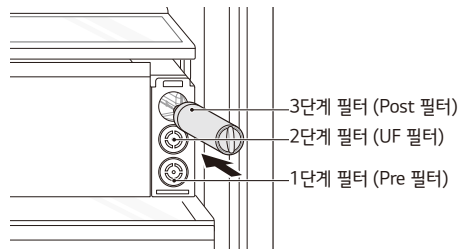

- 7** 새 필터를 끝까지 밀어 넣은 후 필터 교체용 플러그를 사용하여 오른쪽으로 90° 돌려주세요.

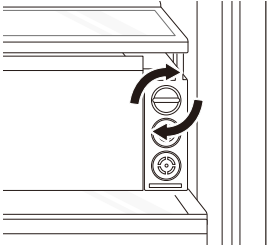

- 8** 1단계 필터만 넣은 상태로 5리터(약 3분) 취출하여 버려주세요.

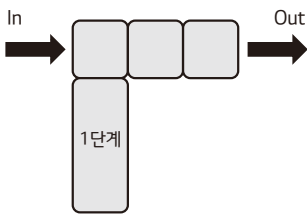

- 9** 1단계, 2단계 필터를 넣은 상태로 5리터(약 3분) 취출하여 버려주세요.

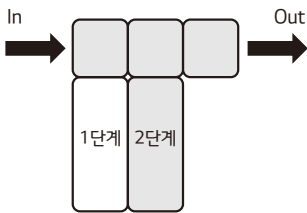

- 10** 1단계, 2단계, 3단계 필터를 넣은 상태로 5리터(약 3분) 취출하여 버려주세요.

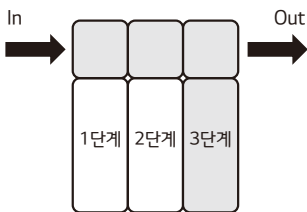

! 주의

- 필터 교체 시 각각의 필터를 1단계, 2단계, 3단계 순서로 취출하지 않고, 필터를 모두 넣고 취출할 경우 필터 내부의 활성탄 입자에 의해 2단계(UF) 필터가 막혀 유량이 감소될 수 있습니다.

고장 신고 전 확인 사항

증상	원인 및 해결책
냉장 또는 냉동이 전혀 되지 않습니다.	정전이 되었습니까? <ul style="list-style-type: none"> • 다른 제품의 전원을 확인해주세요.
	전원 플러그가 콘센트에서 빠져있습니까? <ul style="list-style-type: none"> • 전원 플러그를 콘센트에 바르게 연결해주세요.
	전원은 220 v입니까? <ul style="list-style-type: none"> • 110 v일 경우에는 변압기를 연결하여 사용해주세요.
	변압기를 사용할 경우, 변압기의 전원 램프가 꺼져 있습니까? <ul style="list-style-type: none"> • 변압기의 전원 램프를 켜주세요.
냉장 또는 냉동이 잘 되지 않습니다.	냉장실 온도가 '약'으로 설정되어 있습니까? <ul style="list-style-type: none"> • 냉장실 온도를 '중'으로 설정해주세요.
	제품이 직사광선을 받거나 가스레인지와 같은 열기구에 가까이 있습니까? <ul style="list-style-type: none"> • 설치 장소를 확인한 후 열기구를 피하여 재설치해주세요.
	뜨거운 식품을 식히지 않고 넣었습니까? <ul style="list-style-type: none"> • 뜨거운 음식은 곧바로 넣지 말고 식혀서 넣어주세요.
	식품을 너무 많이 넣었습니까? <ul style="list-style-type: none"> • 식품은 적당한 간격을 두고 넣어주세요.
	제품 문이 완전히 닫혀 있습니까? <ul style="list-style-type: none"> • 보관된 식품이 문에 끼이지 않게 한 후 문을 꼭 닫아주세요.
	제품 주위에 적당한 간격이 있습니까? <ul style="list-style-type: none"> • 제품 주위에 적당한 간격을 두어 설치 위치를 조정해주세요. (10 cm)
	설치 장소의 온도가 5 °C 이하입니까? <ul style="list-style-type: none"> • 설치 시 알아두기를 참조하여 주위 온도가 5 °C 이상인 곳에 설치해주세요.
	설치 장소의 온도가 43 °C 이상입니까? <ul style="list-style-type: none"> • 설치 시 알아두기를 참조하여 주위 온도가 43 °C 이하인 곳에 설치해주세요.
냉장실 식품이 얼니다.	냉장실 온도가 '강'으로 설정되어 있습니까?(과잉 냉각 상태) <ul style="list-style-type: none"> • 냉장실 온도를 '중' 이하로 낮추어 설정해주세요.
	수분이 많고 얼기 쉬운 식품을 선반 안쪽의 냉기가 나오는 입구 부분에 넣었습니까? <ul style="list-style-type: none"> • 수분이 많고 얼기 쉬운 식품은 선반의 바깥쪽에 넣어주세요.
	수분이 많고 얼기 쉬운 식품을 냉장실 위쪽 선반에 넣었습니까? <ul style="list-style-type: none"> • 수분이 많고 얼기 쉬운 식품은 냉장실 아래쪽 선반에 넣어주세요.

증상	원인 및 해결책
제품에서 냄새가 납니다.	냉장실 온도가 '약'으로 설정되어 있습니까? <ul style="list-style-type: none"> • 냉장실 온도를 '중'으로 설정해주세요.
	냄새가 강한 음식을 넣었습니까? <ul style="list-style-type: none"> • 냄새가 강한 음식물은 밀폐 용기에 넣어서 보관해주세요.
	야채실에 보관한 야채가 상하였습니까? <ul style="list-style-type: none"> • 상한 야채를 버리고 야채실을 청소해주세요. 또한 야채실에 야채를 너무 오래 보관하지 않도록 주의해주세요.
제품 내 실내등이 켜지지 않습니다.	제품 내 실내등이 꺼져 있습니까? <ul style="list-style-type: none"> • 제품 내 실내등은 소비자가 직접 교체하기 어렵습니다. 실내등이 켜지지 않을 경우에는 LG전자 서비스 센터로 연락해주세요.
제품 문이 잘 닫히지 않습니다.	제품이 앞으로 기울어져 있습니까? <ul style="list-style-type: none"> • 높이 조절 나사를 조절하여 제품 앞쪽을 약간 높게 조절해주세요.
	선반이 제대로 조립되었습니까? <ul style="list-style-type: none"> • 냉동실 선반의 길이에 차이가 있으므로 바꾸어 조립하면 냉동실 문이 닫히지 않습니다. 선반이 잘못 조립된 경우 재조립해주세요.
	제품 문을 너무 세게 닫았습니까? <ul style="list-style-type: none"> • 제품 문을 닫을 때 문을 닫는 힘이나 속도에 따라 문이 살짝 열린 후 닫힐 수 있습니다. 너무 세게 닫지 않도록 주의해주세요.
제품 문이 잘 열리지 않습니다.	제품 문을 닫은 후 바로 열었습니까? <ul style="list-style-type: none"> • 제품 문을 닫은 후 1분 이내에 다시 열려고 하면 제품 내부의 압력 때문에 잘 열리지 않을 수 있습니다. 잠시 후 제품 문을 다시 열어주세요.
제품 문이 들쭉거립니다.	열고 닫은 문의 다른 쪽 문이 들쭉거립니까? <ul style="list-style-type: none"> • 문을 열고 닫을 때 다른 쪽 문이 들쭉거리는 것은 냉장실과 냉동실 압력에 의한 자연적인 현상입니다.
제품 안쪽이나 야채실 덮개 밑면에 이슬이 맺힙니다.	뜨거운 음식을 식히지 않고 넣었습니까? <ul style="list-style-type: none"> • 뜨거운 음식은 반드시 식혀서 보관해주세요.
	제품 문을 오랫동안 열어두었습니까? <ul style="list-style-type: none"> • 제품 문을 닫으면 이슬이 자동으로 없어지긴 하지만 마른 걸레로 닦으면 이슬을 빨리 제거할 수 있습니다.
	제품 문을 자주 여닫았습니까? <ul style="list-style-type: none"> • 제품 외부와의 온도 차이로 이슬이 생길 수 있습니다. 마른 걸레로 닦아 이슬을 제거해주세요.
	물기가 많은 식품을 뚜껑을 닫지 않고 넣었습니까? <ul style="list-style-type: none"> • 음식을 보관할 때는 뚜껑이 있는 용기에 담거나 밀봉하여 보관해주세요.

증상	원인 및 해결책
냉동실에 성애가 생깁니다.	제품 문을 잘 닫았습니까? <ul style="list-style-type: none"> 보관 식품이 튀어 나와 문이 닫히지 않는 것이 아닌지 확인한 후 문을 꼭 닫아주세요.
	뜨거운 음식을 식히지 않고 넣었습니까? <ul style="list-style-type: none"> 뜨거운 음식은 반드시 식혀서 보관해주세요.
	냉동실의 공기 입구나 출구가 막혀 있습니까? <ul style="list-style-type: none"> 제품 내 공기의 순환이 잘 되도록 공기 입구나 출구가 막히지 않게 보관해주세요.
	냉동실에 식품을 뽁뽁하게 넣었습니까? <ul style="list-style-type: none"> 식품은 적당한 간격을 두어 보관해주세요.
제품 안쪽 또는 바깥쪽에 성애나 이슬이 생깁니다.	제품 문을 자주 여닫거나 문이 제대로 닫혀 있습니까? <ul style="list-style-type: none"> 차가운 제품 안쪽에 바깥 공기가 들어가면 성애 또는 이슬이 생길 수 있습니다.
	설치 장소의 습도가 높습니까? <ul style="list-style-type: none"> 설치 장소의 습도가 높거나 장마철 비가 오는 날과 같이 습도가 높으면 제품 바깥쪽에 이슬이 생길 수 있습니다. 마른 수건으로 닦아주세요.
제품의 소음이 심하고 이상한 소리가 납니다.	설치 장소의 바닥이 약하거나, 제품이 불안정하게 설치되어 있습니까? <ul style="list-style-type: none"> 바닥이 단단하고 수평인 장소에 설치해주세요.
	제품 뒷면이 벽에 닿았습니까? <ul style="list-style-type: none"> 제품 주위에 적당한 간격을 두어 설치 위치를 조정해주세요.(10 cm)
	제품 뒷면에 물건이 떨어져 있습니까? <ul style="list-style-type: none"> 제품 뒷면에 떨어진 물건을 치워주세요.
	제품 위에 물건이 올려져 있습니까? <ul style="list-style-type: none"> 제품 위에 올려진 물건을 치워주세요.
제품에서 소리가 들립니다.	“딱” 또는 “뚝” 하는 소리가 들립니까? <ul style="list-style-type: none"> 제품 내의 온도 변화에 따라 여러 부품들이 수축 또는 팽창하거나, 각종 제어 장치의 작동 시 소리가 발생합니다.
	“드르륵-”, “덜컹”, “웅-” 같은 소리가 들립니까? <ul style="list-style-type: none"> 제품이 작동을 시작하거나 끝날 때 압축기나 팬 등에 의해 발생 하는 소리로 자동차의 시동을 켜거나 끌 때 발생하는 소리와 유사한 원리입니다.
	“꾸르륵-” 하며 물 흐르는 소리가 들립니까? <ul style="list-style-type: none"> 냉장실 또는 냉동실에서 냉매의 상태가 변화되면서 소리가 발생합니다. 액체가 기체로 바뀔 때는 물 흐르는 소리, 기체가 액체로 바뀔 때는 “꾸르륵” 소리가 납니다.
	문을 닫은 직후 “슈-” 또는 “씩-” 하는 바람 소리가 들립니까? <ul style="list-style-type: none"> 냉장실 또는 냉동실로 들어온 더운 공기가 빨리 냉각되면서 내부 압력이 일시적으로 낮아져 냉장실 또는 냉동실에서 냉매의 상태가 변화되면서 소리가 발생합니다.

증상	원인 및 해결책
제품에서 소리가 들립니다.	제품이 떨리는 소리가 들립니까? <ul style="list-style-type: none"> 마룻바닥 또는 목재로 된 벽면에 제품을 설치하거나 수평이 바르지 못하면 진동에 의해 제품의 떨림 소리가 커질 수 있습니다.
	최초 설치 시 제품의 소리가 크게 들립니까? <ul style="list-style-type: none"> 제품을 처음 작동시키면 온도를 빨리 낮추기 위해 고속으로 회전하기 때문에 소리가 크게 들릴 수 있습니다. 일정 온도 이하로 내려가면 소리도 점차 작아집니다.
제품 앞쪽 또는 옆쪽이 따뜻합니다.	제품의 방열 파이프가 설치된 부분을 만졌습니까? <ul style="list-style-type: none"> 제품 전면의 돌레, 냉장실과 냉동실의 칸막이 부분, 옆면에 이슬 맺힘을 방지하는 방열 파이프가 설치되어 있습니다. 제품을 설치한 후나 여름철에는 특히 뜨겁게 느껴질 수 있으나 고장이 아니므로 안심하고 사용해주세요.
제품 주위에 물이 있습니다.	제품 주위에 물이 흘러나와 있습니까? <ul style="list-style-type: none"> 싱크대나 다른 곳에서 물이 흘러 나온 것은 아닌지 확인해주세요.
	제품 바닥에 물이 있습니까? <ul style="list-style-type: none"> 냉동 식품이 녹아서 흘러 내리거나 용기가 깨어지거나 넘어져 물이 새는 것은 아닌지 확인해주세요.
아이스 메이커에서 얼음이 생성되지 않거나 생성된 양이 적습니다.	제품을 새로 설치 했습니까? <ul style="list-style-type: none"> 제품은 설치 후 약 24시간이 지나야 아이스 메이커에서 얼음이 정상적으로 생성됩니다.
	제품에 급수관을 연결하고 공급 밸브를 열었습니까? <ul style="list-style-type: none"> 제품에 급수관을 연결하고 공급 밸브를 완전히 열어주세요.
	급수 호스가 접혀 있습니까? <ul style="list-style-type: none"> 급수 호스가 접히면 물 공급이 원활하지 않습니다.
	최근에 얼음을 대량으로 취출했습니까? <ul style="list-style-type: none"> 아이스 메이커에서 얼음이 더 생성되기 위해서는 약 24시간이 소요되니 기다려주세요.
	정수기 제어창에 아이스 메이커 버튼 상단 램프가 점등되어 있습니까? <ul style="list-style-type: none"> 아이스 메이커 버튼을 3초 이상 눌러주세요. 상단 램프가 점등되면 기능이 설정됩니다.
	냉동실 온도가 너무 높게 설정되어 있습니까? <ul style="list-style-type: none"> 온도가 높으면 얼음이 천천히 생성됩니다. 아이스 메이커의 정상 작동을 위해 냉동실 온도를 -18 °C로 설정해주세요.
	제품 문을 자주 열었습니까? <ul style="list-style-type: none"> 제품 문을 자주 열면 냉기가 빠져나가 얼음 생성 속도가 느려집니다. 제품 문을 자주 여닫지 마세요.
	제품 문이 제대로 닫혀 있습니까? <ul style="list-style-type: none"> 제품 문이 제대로 닫혀 있지 않으면 냉동실 온도가 높아져 얼음 생성 속도가 느려집니다. 제품 문을 꼭 닫아주세요.

증상	원인 및 해결책
얼음이 나오지 않습니다.	얼음 저장통에 얼음이 있습니까? <ul style="list-style-type: none"> • 얼음이 있는지 확인해주세요.
	얼음이 덩어리로 되어 있습니까? <ul style="list-style-type: none"> • 얼음 저장통을 분리한 후 흔들어주세요. 얼음 저장통을 흔들어도 분리되지 않는 덩어리는 버려주세요.
	얼음이 나오는 소리가 들리지 있습니까? <ul style="list-style-type: none"> • 제어창에서 각얼음과 조각얼음 모드를 번갈아 선택한 후 얼음을 취출해주세요.
	얼음 통로가 막혀있습니까? (얼음 저장통을 분리하면 얼음 통로를 확인할 수 있습니다) <ul style="list-style-type: none"> • 얼음 통로가 막혀 얼음이 나오지 않을 수 있습니다. 주기적으로 얼음을 점검하고 청소해주세요.
물이 나오지 않습니다.	원수가 공급되는 곳의 밸브가 잠겨 있습니까? <ul style="list-style-type: none"> • 원수 밸브를 열어주세요.
	수도 급수 밸브가 잠겨 있습니까? <ul style="list-style-type: none"> • 수도 급수 밸브를 열어주세요.
	지하수를 사용하고 있습니까? <ul style="list-style-type: none"> • 지하수에는 각종 중금속 또는 이물질이 많이 포함되어 있어 필터 수명과 관계없이 조기에 필터가 막힐 수 있습니다.
물 맛이 이상합니다.	기존 정수기의 물 맛과 비교할 때 차이가 납니까? <ul style="list-style-type: none"> • 업체별 사용하는 필터의 원재료에 따라 물 맛의 차이를 느낄 수 있으나, 고장이 아니니 안심하고 드세요.
	설치 및 필터를 교체한 지 오래 되었습니까? <ul style="list-style-type: none"> • 수명이 지난 필터를 사용할 경우, 정수 성능이 저하되므로 필터 교체 시기에 맞춰 주기적 교체를 권장합니다.
	설치 후 필터를 충분히 초기 세척하였습니까? <ul style="list-style-type: none"> • 처음 필터를 설치 및 교체했을 때 필터 내의 공기와 활성탄 잔여물을 빼내기 위해 아래와 같이 물을 취출하여 버려주세요. <ul style="list-style-type: none"> - 1단계 필터만 넣은 상태로 5리터(약 3분) 취출하여 버려주세요. - 1단계, 2단계 필터를 넣은 상태로 5리터(약 3분) 취출하여 버려주세요. - 1단계, 2단계, 3단계 필터를 모두 넣은 상태로 5리터(약 3분) 취출하여 버려주세요.
	정수 또는 냉수를 사용한지 오래되었습니까? <ul style="list-style-type: none"> • 오래된 물은 세균 증식의 이유로 물 맛이 변할 수 있습니다. 정수 또는 냉수를 각각 5리터 정도(약 3분) 취출하여 버린 후 사용해주세요.

증상	원인 및 해결책
<p>가전제품과 스마트폰을 Wi-Fi로 연결할 수 없습니다.</p>	<p>스마트폰에 연결된 Wi-Fi 비밀번호가 맞지 않습니다.</p> <ul style="list-style-type: none"> 스마트폰 Wi-Fi 설정 메뉴에서 사용 중인 Wi-Fi 신호를 찾아 '네트워크 지우기' 선택한 후 제품 등록을 처음부터 진행해주세요.
	<p>스마트폰의 자동 네트워크 연결 기능이 설정되어 있습니다.</p> <ul style="list-style-type: none"> 스마트폰의 모바일 Wi-Fi 설정 내의 고급 항목 (더보기)에서 '모바일 데이터 자동 전환', '스마트 네트워크 전환', '패스포인트', '인터넷 사용 불가' 항목이 있다면 체크 해제해주세요. 단, 제조사/통신사마다 항목 이름이 다를 수 있습니다.
	<p>스마트폰의 '모바일데이터'를 사용 중 입니다.</p> <ul style="list-style-type: none"> 스마트폰의 모바일 데이터를 끄고, Wi-Fi로 제품 등록을 해주세요.
	<p>무선 공유기 이름(ID)이 잘못 설정되어 있습니다.</p> <ul style="list-style-type: none"> 공유기 ID는 숫자와 영문 조합으로 설정바랍니다. (한글, 특수문자 사용 금지)
	<p>공유기 주파수가 2.4 GHz가 아닙니다.</p> <ul style="list-style-type: none"> 제품 연결 시 2.4 GHz 네트워크만 지원합니다. 무선 공유기를 2.4 GHz로 설정한 후 연결해주세요. 공유기 주파수 확인하려면 통신사 또는 공유기 제조사를 통해 확인해주세요.
	<p>가전제품과 공유기가 멀리 떨어져 있습니다.</p> <ul style="list-style-type: none"> 가전제품과 공유기 사이 거리가 먼 경우 신호가 약해 접속이 원활하지 않을 수 있습니다. 공유기 위치를 이동하여 제품과 가까운 거리를 유지해주세요.
<p>음성인식 기능이 자동으로 켜집니다.</p>	<p>음성인식이 호출센서+호출어로 설정되어 있습니까?</p> <ul style="list-style-type: none"> 호출센서가 사람을 인식하여 자동으로 음성인식 기능을 켭니다. 음성인식을 호출어로 변경해주세요

제품 보증서

고객에게는 제품 사용 중 발생한 고장에 대하여 구입일로부터 1년 동안 무상 서비스를 받을 수 있는 소중한 권리가 있습니다. 본 제품은 대한민국에 서만 보증 기간 내 무상 서비스가 가능합니다.

모델명		무상 보증 기간 : 1년
구입일		콤프레서(압축기) 무상 보증 기간 : 3년 부품 보유 기간 : 9년(제조 일자를 기준으로 기산합니다.) 리니어 콤프레서(압축기) 10년 무상 보증 : 당사에서는 2009년 11월 1일 이후에 판매된 리니어 콤프레서(압축기)를 적용한 제품에 대해 핵심 부품인 리니어 콤프레서(압축기) 불량에 한해 구입일로부터 10년간 무상 서비스를 제공합니다.

수리를 의뢰할 때는 구입일자가 기재된 본 보증서를 제시해야 충분한 서비스를 받을 수 있으므로 잘 보관해주세요.

1. 본 제품에 대한 품질 보증은 보증서에 기재된 내용으로 보증 혜택을 받습니다.
2. 무상 품질 보증 기간은 구입일로부터 산정되므로 구입일자를 기재 받아주세요.
(구입일자 확인이 안될 경우 제조연월일 또는 수입 통관일로부터 3개월이 경과한 날로부터 품질 보증 기간을 기산합니다.)
3. 가정용 제품을 영업을 위한 목적 또는 수단으로 사용하거나 비정상적인 환경에서 사용할 경우에는 무상 품질 보증 기간을 50 % 단축하여 적용합니다.
4. 이 보증서는 재발행되지 않습니다.
5. 별도 계약에 의한 공급(조달, HOST, 단일용품 등)일 경우에는 주계약에 따라 보증 내용을 적용합니다.

LG전자(주)

소비자 분쟁해결 기준 안내

	소비자 피해 유형	보상내역	
		보증 기간 이내	보증 기간 경과 후
정상적인 사용 상태에서 자연 발생한 성능, 기능상 고장 발생 시	구입 10일 이내에 중요한 수리를 요하는 경우	제품교환 또는 구입가 환불	유상수리
	구입 1개월 이내에 중요 부품에 수리를 요하는 경우	제품교환 또는 무상수리	
	교환된 제품이 1개월 이내에 중요한 수리를 요하는 경우	구입가 환불	
	교환 불가능 시		
	하자 발생 시	무상수리	
	동일하자에 대하여 수리했으나 고장이 재발(3회째)	제품교환 또는 구입가 환불	정액 감가상각 금액에 구입가 10% 가산하여 환불
	여러 부위의 고장으로 총4회 수리 받았으나 고장이 재발(5회째)		
	수리 불가능 시		정액 감가상각 금액에 10%를 가산하여 환불
	수리용 부품을 보유하고 있지 않아 수리가 불가능한 경우		
	소비자가 수리 의뢰한 제품을 사업자가 분실 한 경우		
제품 구입 시 운송과정 및 제품 설치 중 발생한 피해	제품교환	-	

	소비자 피해 유형	보상내역	
		보증 기간 이내	보증 기간 경과 후
소비자의 고의, 과실에 의한 성능, 기능상 고장	수리가 가능한 경우	유상수리	유상수리
	수리가 불가능한 경우	유상수리에 해당하는 금액 징수 후 제품교환	-
<ul style="list-style-type: none"> - 천재지변(화재, 염해, 가스, 지진, 풍수해 등)에 의해 고장이 발생한 경우 - 사용전원의 이상 및 접속기기의 불량으로 인하여 고장이 발생한 경우 - LG전자 서비스센터 또는 인가된 서비스 지정점이 아닌 곳에서 수리 또는 개조하여 고장이 발생한 경우 - 사용상 정상 마모되는 소모성 부품을 교환하는 경우 - 기타 제품 자체의 하자가 아닌 외부 원인인 경우 		유상수리	유상수리

- 상기 무상보증 기간 및 보상기준은 공정거래위원회 고시 소비자분쟁 해결기준에 의거합니다.
- 명시되지 않은 사항이나 규정에 다름이 있을 경우 소비자분쟁 해결기준에 따릅니다.
- 제품 고장이 아닌 경우 서비스 비용이 부과될 수 있으므로 반드시 사용설명서를 읽어주세요.
- 수리 시 교체하는 부품은 기존 부품과 다른 원산지나 제조사의 부품이 적용될 수 있고, 새로운 부품이 아닐 수도 있으나 정상적으로 작동되며 기능상으로 동등한 부품이 사용됩니다. 제품에 사용되는 부품 중 일부는 제조한 국가와는 다른 국가에서 생산된 제품이 사용될 수 있습니다.

유상 서비스(고객의 비용 부담)에 대한 책임

서비스 신청 시 다음과 같은 경우는 무상 기간 내라도 유상 처리됩니다.

- 제품 내부에 장난감 또는 음료와 같은 이물질이 들어가 고장이 발생한 경우
- 제품을 떨어뜨리는 등 충격으로 인한 제품 파손 또는 기능상 고장이 발생한 경우
- 고객의 부주의 또는 시너(신나), 벤젠 등과 같은 유기 용제에 의해 제품 외관이 손상되거나 변형된 경우
- LG전자 정품이 아닌 부품 및 액세서리(정수 필터 등)를 사용하여 제품 고장이 발생한 경우 (LG전자 정품은 가까운 LG전자 서비스 센터에서 구입해주세요.)
- 사용상 정상 마모되는 소모성 부품을 교환하는 경우
- 사용 전압을 잘못 선택하여 제품 고장이 발생한 경우
- 고객이 제품을 임의 분해하여 부속품이 분실 또는 파손된 경우
- LG전자 제품 설명서 내에 '안전을 위한 주의 사항'을 지키지 않아 고장이 발생한 경우 ('안전을 위한 주의 사항'을 잘 지키면 제품을 오래 사용할 수 있습니다.)
- 낙뢰, 화재, 풍수해, 염해, 가스, 지진 등과 같은 천재지변에 의해 고장이 발생한 경우
- 고객의 기타 과실에 의하여 고장이 발생한 경우
- 전원 차단기가 내려감으로 서비스를 요청하였으나, 제품에 이상이 없는 경우
- 전원 콘센트 자체 결함 또는 전원 플러그 연결이 안 된 경우 등과 같이 제품 자체의 하자가 아닌 외부 원인으로 인한 경우
- 사용 전원의 이상 또는 접속기기의 불량으로 인하여 고장이 발생한 경우
- 초기 제품 설치 이후 고객의 요구로 제품 위치를 바꾸거나, 이사 후 재설치한 경우 (제품 문 분해나 조립 포함)
- 자사 제품으로 서비스를 요청하였으나, 타사 제품 또는 타제품 불량으로 서비스가 접수된 경우
- LG전자 제품 판매점이나 LG전자 서비스 센터의 수리기사가 아닌 사람이 제품을 수리 또는 개조하여 고장이 발생한 경우
- 진열 제품 구입 시 외관의 불량을 충분히 인지하지 못하고 구입 후 서비스를 요청한 경우
- 고객이 직접 수도꼭지를 잠그거나 단수가 되어 급수가 안 된 경우
- 제품 불량이 아닌 가구 불량에 의해 서비스를 요청한 경우

제품 에너지 효율 등급 안내

에너지소비효율등급라벨 또는 에너지소비효율라벨에 명기된 에너지비용 표시사항과 실제 에너지비용은 소비자가 실제 사용하는 에너지사용량, 에너지사용시간 또는 전기요금인상 등 에너지가격 변동에 따라 달라질 수 있습니다.

폐가전 처리 절차

신규 제품 구입 시

LG전자 제품 판매점에서 신제품을 구입한 경우, 새 제품 배달 시 기존 제품을 무상으로 처리해 드립니다.

단순 폐기 시

가전 제품과 같은 대형 생활 폐기물을 버릴 경우, 관할 주민센터 또는 폐기 전문 업체로 연락하여 폐기해야 합니다.

경고

이 제품은 소량이기는 하나 가연성인 가스(이소부탄, R600a)를 냉매로 사용하고 있으므로, 제품 폐기 시 반드시 관할 주민센터 또는 폐기 전문 업체에 연락하십시오.

제품을 폐기할 때는 모든 부품을 제자리에 둔 상태로 문의 패키지를 분리한 후 어린이의 접근을 차단하십시오.

- 어린이가 제품 안으로 들어가면 갇히게 되어 사망의 원인이 됩니다.

메 모

LG SIGNATURE

이 제품은 국내(대한민국)용입니다. 전원(전압,주파수)이 다른 해외에서는 사용할 수 없습니다.

LG전자 서비스 센터 대표 전화번호

사용 불편 및 고장 접수는 (전국 어디서나)

1544-7777

• 전화 걸기 전

제품 모델명, 고장 상태, 전화번호, 주소를 정확히 알고 있으면 보다 빠른 서비스를 받을 수 있습니다.

• 전화 연결 시

ARS 안내에 따라 제품을 정확하게 선택하면 해당 제품의 전문 상담원에게 최고의 서비스를 받을 수 있습니다.

고객 상담실(제안 및 불만 사항) **080-023-7777**

인터넷 서비스 신청

www.lgservice.co.kr

- 인터넷 서비스를 이용하면 제품에 대한 자가진단, 원하는 날짜와 시간에 서비스 신청, 실시간 PC 원격 상담이 가능하여 보다 편리하게 이용할 수 있습니다.



고객을 위해 우수한 품질의 서비스를 제공하는
기업에게 사단법인 한국서비스진흥협회에서
서비스 품질을 인증하는 마크로 LG전자는 서비스
품질 우수기업입니다.