

# LG **xboom** Grab

Alto-falante Portátil Bluetooth

## Manual Do Proprietário

Leia este manual com bastante atenção antes de colocar seu aparelho em funcionamento e guarde-o para consultas futuras.

**GRAB**

# Guia rápido de alto-falante Bluetooth portátil



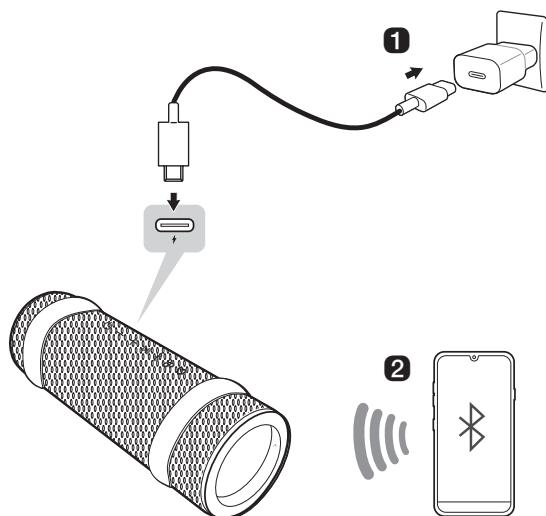

## Conexão e uso do alto-falante



- 
- 1** Carregue o alto-falante antes de usá-lo e conecte-o a um adaptador CA (não fornecido).
-

## 2 Conecte o alto-falante a um smartphone via Bluetooth (→ Veja “Conexão do smartphone com o alto-falante via Bluetooth” na página 14.)

---

- 1 Pressione o botão **Liga/Desliga**  no alto-falante para ligá-lo. O indicador luminoso pisca.
- 2 Pressione o botão **Ajustes**  no smartphone e selecione **Bluetooth**. Ative a função **Bluetooth**. (**Desativado**  > **Ativado** )
- 3 Localize “xboom Grab” na lista de dispositivos do smartphone e conecte-se a ele. Assim que o smartphone estiver conectado via **Bluetooth**, o indicador luminoso acenderá.
- 4 No smartphone, reproduza uma música de sua preferência.

## 3 Conectando o aplicativo LG ThinQ (→ Veja “Instalação do aplicativo” na página 21.)

---

- 1 Localize o **aplicativo LG ThinQ** no Google Play ou App Store e instale-o em seu smartphone.
- 2 Abra o **aplicativo LG ThinQ** e utilize outros recursos. (EQ, Party Link, Lighting (Iluminação), Sleep timer (Despertador), Configurações etc.)

## Guia rápido de alto-falante Bluetooth portátil

- 2 Conexão e uso do alto-falante

## Conheça o aparelho

- 5 Parte frontal
- 7 Parte traseira
- 8 Transporte da unidade

## Carga

- 9 Carregamento da bateria
- 11 Verificação do status da bateria

## Conexão ao Bluetooth

- 14 Conexão do smartphone com o alto-falante via Bluetooth
- 18 Conexão de dois dispositivos Bluetooth ao alto-falante
- 19 Falar ao telefone com o Viva-Voz
- 20 Uso do comando de voz

## Conectando ao aplicativo LG ThinQ

- 21 Instalação do aplicativo
- 22 Usando a função MY
- 23 Uso da função Party Link
- 27 Transmissão de áudio via tecnologia Auracast™

## Funções adicionais

- 28 Forçar o desligamento do alto-falante
- 28 Reiniciar o alto-falante
- 29 Uso do gerenciamento automático de energia
- 30 Usando o Power On via Bluetooth
- 30 Função de feedback de voz

## Precauções de segurança

- 31 Segurança e regulamentação
- 34 Prevenção do uso indevido do aparelho

## Antes de informar mau funcionamento do aparelho

- 38 Solução de problemas

## Anexo

- 39 Especificações
- 40 Marcas registradas e licenças
- 40 Aviso Informativo sobre Software com Código de Fonte Aberto
- 41 Manuseio do produto

# Conheça o aparelho

## Parte frontal

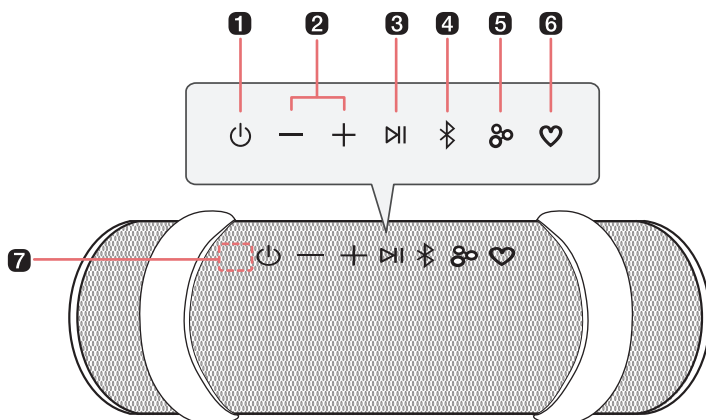

---

### 1 Botão Liga/Desliga

Liga e desliga o alto-falante.

---

### 2 Volume

Ajusta o volume do alto-falante.

---

### 3 Reproduzir/Pausar

Enquanto o **Bluetooth** estiver conectado, pressione o botão para operar o aparelho **Bluetooth**.

- Reproduzir/Pausar: Pressione o botão.
- Passando para próxima música: Pressione brevemente o botão duas vezes.
- Passando para música anterior: Pressione brevemente o botão três vezes.
- Usando a função Viva-Voz: Pressione o botão na função **Bluetooth** quando receber uma chamada de um aparelho conectado via **Bluetooth**. (→ Veja “Falar ao telefone com o Viva-Voz” na página 19)
- Usando o Comando de Voz: Mantenha pressionado o botão por 2 segundos. (→ Veja “Uso do comando de voz” na página 20)

---

### 4 Bluetooth

Você pode alterar as configurações de **Bluetooth**.

- Conexão de um outro smartphone: Pressione o botão. (→ Veja “Conexão de dois dispositivos Bluetooth ao alto-falante” na página 18.)
-

---

## 5 Party Link

- Modo Stereo: Pressione o botão duas vezes brevemente. (→ Veja “Modo Stereo” na página 23.)
  - É possível conectar apenas unidades do mesmo modelo.
- Modo Multi: Pressione o botão. (→ Veja “Modo Multi” na página 24.)
  - O **Party Link** só funciona com os modelos da LG que oferecem suporte ao Auracast™.

---

## 6 MY

- Pressione o botão para usar a função **MY**. (→ Veja “Usando a função MY” na página 22.) Para usar a função **MY** no **aplicativo LG ThinQ**, primeiro configure as preferências no aplicativo.
- Pressione o botão duas vezes para usar a calibração de espaço (Space Calibration). Seleciona a melhor configuração de som para adequar-se ao seu conteúdo.
- Se a configuração do botão **MY** no **aplicativo LG ThinQ** estiver definida como FYI.AI, seu funcionamento será o seguinte:
  - Pressione o botão para abrir o aplicativo FYI.AI.
  - Mantenha o botão pressionado para ativar o comando de voz. O comando de voz é concluído quando o botão é liberado.

---

## 7 Microfone

Você pode usar o comando de voz e a função Viva-voz enquanto o alto-falante estiver conectado ao **Bluetooth**.

- Não cubra a parte do microfone com a alça enquanto o dispositivo estiver em funcionamento.

---

### CUIDADO

Ao utilizar a função de calibração de espaço (Space Calibration), o som pode aumentar repentinamente durante a fase de otimização da qualidade sonora.

---

### Nota

Mantenha pressionado o botão **Party Link**  em um dos alto-falantes conectados por 2 segundos para cancelar o modo Stereo ou o modo Multi.

---

## Parte traseira

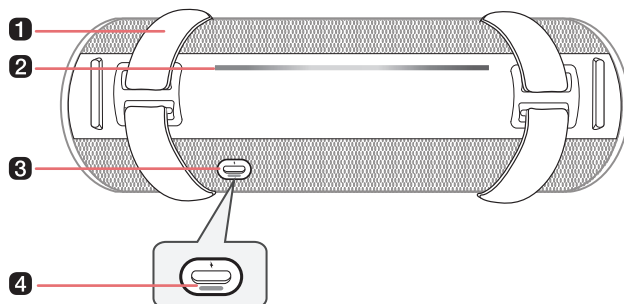



### 1 Alça

Você pode utilizar a alça para transportar o alto-falante. (→ Veja “Transporte da unidade” na página 8.)

### 2 Indicador luminoso

Você pode verificar o status do alto-falante (nível de carga e status da bateria, status da conexão **Bluetooth**, volume do alto-falante, modo Multi, modo Estéreo e EQ selecionado etc.)

- Para desligar a iluminação do alto-falante, abra o **aplicativo LG ThinQ** e ajuste as configurações na barra de iluminação.
- Controle manual: Pressione simultaneamente os botões “**Volume** ” e “**MY** ” para ligar ou desligar a iluminação.
- Uso do **aplicativo LG ThinQ**: Abra o **aplicativo LG ThinQ** e use a barra de iluminação para ajustar as configurações de luz.

### 3 DC IN

Conecte um cabo USB (Tipo-C) para carregar a bateria do alto-falante.

### 4 LED de ponto

Você pode verificar o status deste alto-falante. (nível de carga e status da bateria, modo Multi, modo Estéreo) (→ Veja “Verificação do status da bateria” na página 11.)

- Mantenha pressionado o botão **Liga/Desliga**  por 2 segundos para verificar o nível da bateria enquanto o aparelho ou o alto-falante estiver ligado.

## ⚠ CUIDADO

Cuide para não derrubar o alto-falante. O choque mecânico pode causar deterioração do desempenho de resistência à água e à poeira.

# Transporte da unidade

## Para uso portátil

- 1** Levante a alça dos dois lados do produto.

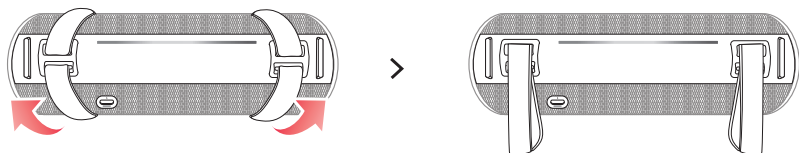

- 2** Puxe a alça externa completamente para cima. Assim, você pode levá-lo com praticidade e utilizá-lo onde quiser.

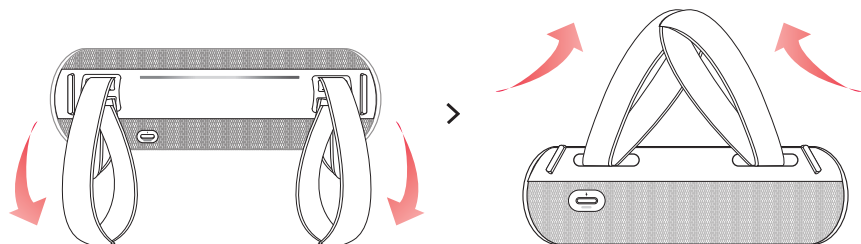

# Carga

## | Carregamento da bateria

O alto-falante tem uma bateria integrada. Certifique-se de carregar a bateria antes de usar.

- 1 Conecte o cabo USB à porta **DC IN** do alto-falante.
- 2 Conecte o cabo USB fornecido ao adaptador CA (não fornecido).
- 3 Ligue o adaptador CA na tomada elétrica CA.

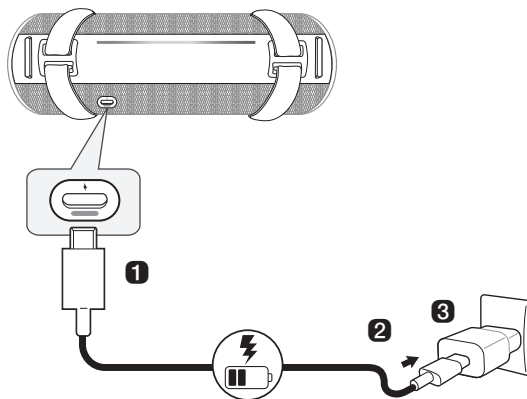

---

### ✓ Nota

- Demora cerca de 3 horas para carregar totalmente o alto-falante. O tempo de carregamento pode variar dependendo do status da bateria ou do status de funcionamento do alto-falante.
  - Quando a bateria estiver totalmente carregada, você pode usar o alto-falante por cerca de 20 horas.
    - O tempo de funcionamento pode variar dependendo da bateria ou do status de funcionamento.
-

---



**⚠ CUIDADO**

- O adaptador CA não é fornecido. Recomenda-se utilizar um adaptador CA de 5 V (mais de 2 A) com este modelo de alto falante. Adaptadores não recomendados podem alterar o tempo de carregamento.
  - Não deixe que o alto-falante entre em contato com líquidos durante o carregamento ou com os cabos conectados. Caso o alto-falante entre em contato com líquidos, não o carregue até que esteja completamente seco e limpo.
    - Carregar o alto-falante enquanto ele estiver molhado pode danificá-lo.
  - Caso o alto-falante entre em contato com produtos químicos ou sal de piscina ou do mar, seque e limpe-o cuidadosamente.
    - Carregar o alto-falante com resíduos de produtos químicos ou sal pode danificá-lo.
-

# Verificação do status da bateria

## Status de carregamento

Quando a bateria começa a carregar, o LED de ponto indica o status do carregamento.

LED de ponto	Status do LED / Status da bateria
	O indicador acende na cor verde por 15 segundos. / O carregamento está concluído.
	Acende na cor âmbar. / O nível da bateria está acima de 70%. / O carregamento está em andamento.
	Acende na cor vermelho. / O nível da bateria está abaixo de 20%. / Charging is in progress.

### ✔ Nota

- A reprodução de faixas durante o carregamento pode prolongar o tempo de carregamento.
- Quando a bateria do alto-falante está totalmente carregada com a energia desligada, o LED de ponto acende na cor verde por 15 segundos e depois se apaga.
- Ao conectar ao Party Link, o indicador de status da conexão do Party Link destaca a conexão ao invés do nível de carga de bateria.
- Ao carregar o alto-falante desligado, o LED de ponto pode demorar mais para acender dependendo do adaptador utilizado.

### ⚠ CUIDADO



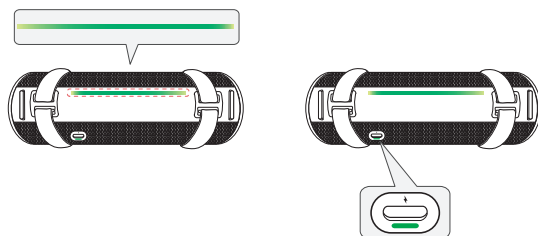

- Carregue a bateria em uma temperatura ambiente de 5 °C a 35 °C. Quando a bateria está fora da faixa de temperatura adequada para carregamento, o LED de ponto alterna entre vermelho e âmbar, e o carregamento é interrompido.
- Se o alto-falante estiver em uso durante o carregamento, a temperatura da bateria pode aumentar, o que pode causar a interrupção do processo de carregamento. Neste caso, desligue o alto-falante e inicie o carregamento.

## Status de uso





Ao ligar o alto-falante ou manter pressionado o botão **Liga/Desliga**  por 2 segundos, o LED de ponto e o indicador luminoso acendem por 3 segundos, de acordo com o status da bateria.



### Quando o cabo de alimentação não estiver conectado (modo de bateria).

Indicador luminoso	Indicador de status / Status da bateria
	Acende verde por 3 segundos. / O nível da bateria está acima de 70 %.
	Acende na cor âmbar por 3 segundos. / O nível de bateria está entre 20 % e 70 %.
	Acende na cor vermelho por 3 segundos. Você ouvirá um som de notificação uma vez. / O nível da bateria está abaixo de 20 %.
	Acende na cor vermelho claro por 3 segundos. Você ouvirá um som de notificação uma vez. / O nível da bateria está abaixo de 10 % e a bateria precisa ser carregada.





  





LED de ponto	Status do LED / Status da bateria
	Acende verde por 3 segundos. / O nível da bateria está acima de 70 %.
	Acende na cor âmbar por 3 segundos. / O nível de bateria está entre 20 % e 70 %.
	Pisca na cor vermelho continuamente. Você ouvirá um som de notificação uma vez. / O nível da bateria está abaixo de 20 %.
	Pisca na cor vermelho continuamente. Você ouvirá um som de notificação uma vez. / O nível da bateria está abaixo de 10 % e a bateria precisa ser carregada.

#### ✓ Nota

À medida que a bateria descarrega, o comprimento do indicador luminoso fica mais curto.

## Quando o cabo de alimentação estiver conectado

Indicador luminoso	Indicador de status / Status da bateria
	Pisca na cor verde por 3 segundos. / O nível da bateria está acima de 70 %.
	Pisca na cor âmbar por 3 segundos. / O nível de bateria está entre 20 % e 70%.
	Pisca na cor vermelho por 3 segundos./ O nível da bateria está abaixo de 20 %.
	Pisca alternando entre a cor vermelho claro e vermelho por 3 segundos. / O nível da bateria está abaixo de 10% e a bateria precisa ser carregada.

LED de ponto	Status do LED / Status da bateria
	Acende na cor branca. / O carregamento está concluído. (Ao manter pressionado o botão <b>Liga/Desliga</b>  por 2 segundos, o indicador luminoso acende na cor verde por 3 segundos.)
	Acende na cor verde. / O nível da bateria está acima de 70 %.
	Acende na cor âmbar. / O nível de bateria está entre 20 % e 70 %.
	Acende na cor vermelho. / O nível da bateria está abaixo de 20 %.

### ✔ Nota

À medida que a bateria descarrega, o comprimento do indicador luminoso fica mais curto.

# Conexão ao Bluetooth

## Conexão do smartphone com o alto-falante via Bluetooth

Você pode reproduzir faixas ou executar um aplicativo de música em um aparelho **Bluetooth** e curtir os sons pelo alto-falante.

### Verifique primeiro o seguinte.

- Especificações **Bluetooth** do produto.
  - Codec: SBC, AAC, LC3
- Este produto é compatível com aparelhos **Bluetooth**, como smartphones e laptops. A forma de conectar os aparelhos ao alto-falante pode ser diferente dependendo dos tipos e modelos de aparelhos. Para obter informações sobre como conectar o aparelho, consulte o manual do usuário do aparelho externo a ser conectado.

Selecione o menu [**Bluetooth**] na tela de **Configurações** do smartphone. A forma de acesso ao menu pode variar dependendo do fabricante e modelo do smartphone.

**1** Pressione o botão **Liga/Desliga**  no alto-falante para ligá-lo. O indicador luminoso pisca.



**2** Toque no botão **Configurações** (⚙️ / ⚙️) no smartphone e selecione **Bluetooth**.

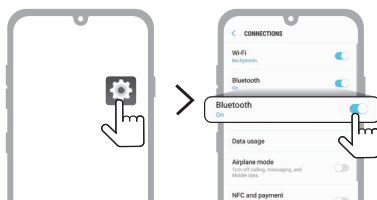

(Telefone Android)

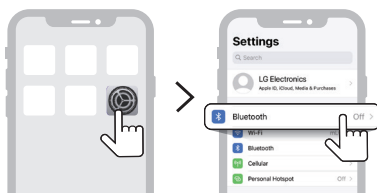

(iPhone)

**3** Ative a função **Bluetooth**. (**Desativado**  > **Ativado** )

**4** Quando a notificação Fast Pair aparecer na tela do smartphone, toque nela para conectar.

- Apenas Android™ 11 ou superior é compatível. O **Bluetooth** e as configurações de localização do dispositivo móvel devem estar ativados.

**5** Se a notificação de conexão não aparecer, conecte ao “xboom Grab” na lista de dispositivos do smartphone.



- 6 Assim que o alto-falante e o smartphone estiverem conectados via **Bluetooth**, o indicador luminoso acenderá quando o áudio é emitido.



- 7 Caso o modelo "Xboom Grab" não for exibido na lista, toque no ícone **Atualizar**  em um telefone Android ou reinicie o **Bluetooth** em um iPhone.

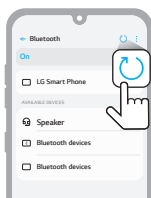

(Telefone Android)

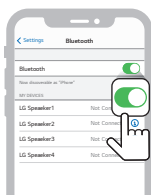

(iPhone)

- 8 Selecione e reproduza uma faixa no smartphone.



---

✔ **Nota**

- Quanto mais próximo o aparelho **Bluetooth** estiver do alto-falante, melhor será a conexão.
  - Se nenhum dispositivo **Bluetooth** estiver conectado ao alto-falante, o indicador luminoso pisca. Conecte o aparelho novamente.
  - Ajuste o volume do aparelho **Bluetooth** para um nível adequado ao usá-lo.
  - Ao tentar conectar um dispositivo **Bluetooth** com histórico de conexão, o aparelho ligará e se conectará automaticamente. É possível controlar esta função no **aplicativo LG ThinQ**. (→ Veja “Usando o Power On via Bluetooth” na página 30.)
-

# Conexão de dois dispositivos Bluetooth ao alto-falante

## Emparelhamento múltiplo

- 1 Conecte primeiro um aparelho **Bluetooth** ao alto-falante. (→ Veja “Conexão do smartphone com o alto-falante via Bluetooth” na página 14.)
- 2 Pressione o botão **Bluetooth**  após conectar o dispositivo ao alto-falante. Em seguida, o indicador luminoso pisca em sincronia com o áudio. As configurações do alto-falante foram alteradas para o modo de emparelhamento dos aparelhos.



- 3 Conecte um aparelho **Bluetooth** diferente ao alto-falante dentro de um minuto. (→ Veja “Conexão do smartphone com o alto-falante via Bluetooth” na página 14.)

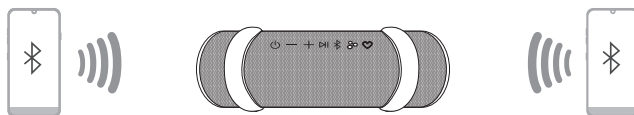

- 4 Quando os dois aparelhos **Bluetooth** estiverem conectados ao alto-falante, o indicador luminoso acende.



### ✓ Nota

- Até dois aparelhos **Bluetooth** podem ser conectados ao alto-falante ao mesmo tempo.
- Se você desligar e ligar o alto-falante enquanto dois aparelhos **Bluetooth** estiverem conectados, somente o aparelho conectado posteriormente será conectado automaticamente.

## Falar ao telefone com o Viva-Voz

- 1 Conecte primeiro um aparelho inteligente ao alto-falante. (→ Veja “Conexão do smartphone com o alto-falante via Bluetooth” na página 14.)
- 2 Você pode usar a função Viva-Voz.

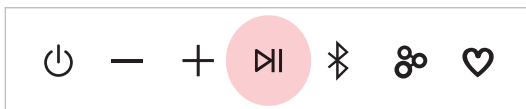

Função	Como usar
Receber chamadas telefônicas	Pressione o botão <b>Reproduzir/Pausar</b>
Encerrar chamadas telefônicas	Mantenha pressionado o botão <b>Reproduzir/Pausar</b> durante 2 segundos.
Recusar chamada recebida	Mantenha pressionado o botão <b>Reproduzir/Pausar</b> durante 2 segundos.
Silenciar a voz ao atender o telefone	Pressione o botão <b>Reproduzir/Pausar</b> . O indicador luminoso acende na cor branco.

### ✓ Nota

- Enquanto essa função estiver sendo usada, a função de comando de voz será desativada.
- Se ambos os smartphones conectados por meio do emparelhamento de vários telefones forem usados simultaneamente para chamadas telefônicas, a função Viva-Voz poderá não funcionar corretamente.
- Pressione o botão **Reproduzir/Pausar** para cancelar o silenciamento.

## Uso do comando de voz

Você pode ativar a função Google Assistant ou Siri no seu smartphone e usar o comando de voz por meio do microfone do alto-falante.

### Verifique primeiro o seguinte.

- Use um dispositivo inteligente que ofereça uma função de comando de voz.
- Esta função pode não funcionar dependendo do aparelho **Bluetooth**.

- 1 Conecte o smartphone ao alto-falante via **Bluetooth**. (→ Veja “Conexão do smartphone com o alto-falante via Bluetooth” na página 14.)
- 2 Mantenha pressionado o botão **Reproduzir/Pausar**  durante 2 segundos.



- 3 Diga um comando de voz desejado para o Google Assistant ou Siri próximo ao microfone do alto-falante.

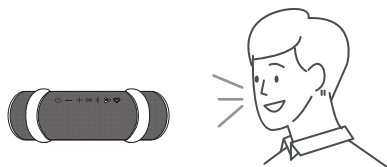

### Nota

- Enquanto a função Viva-Voz estiver sendo usada, essa função será desativada.
- Se o limite de tempo do comando de voz for excedido no smartphone, a função será desativada automaticamente.
- Os dispositivos Android podem não ser compatíveis com essa função em alguns países, de acordo com as políticas do Google.
- Se o comando de voz não funcionar, verifique o smartphone.

# Conectando ao aplicativo LG ThinQ

## Instalação do aplicativo

Aproveite as várias funções do alto-falante no **aplicativo LG ThinQ**.

Para instalar o **aplicativo LG ThinQ**, leia o código QR com um aplicativo ou instale o **LG ThinQ** no Google Play ou App Store.

### Verifique primeiro o seguinte.

- O **aplicativo LG ThinQ** está disponível nas versões listadas abaixo.
  - Android™ OS: Versão 9.0 ou superior
  - Sistema operacional iOS: Versão 15.0 ou superior
  - As versões mínimas com suporte para cada sistema operacional podem ser alteradas posteriormente.

## Baixar com um código QR

---

- 1 Leia o código QR com um aplicativo leitor de código QR.
- 2 Você será direcionado a uma página onde poderá baixar o **aplicativo LG ThinQ**. Toque no aplicativo para instalá-lo.



(Sistema operacional do Android)



(Sistema operacional do iPhone)

---

## Baixando no Google Play ou App Store

---

- 1 Para instalar o **aplicativo LG ThinQ**, acesse o Google Play ou a App Store com seu smartphone e procure pelo aplicativo.
- 2 Abra o **aplicativo LG ThinQ** e faça o login com sua conta. Caso ainda não tenha uma conta, você pode criar uma.
- 3 Para registrar o produto, toque no ícone **add (+)** e siga as instruções do **aplicativo LG ThinQ**.

---

### ✔ Nota

- A forma de acesso ao menu pode ser diferente dependendo do fabricante do smartphone e do sistema operacional.
  - Google, Android e Google Play são marcas registradas de Google LLC.
- 

## Usando a função MY

A função **MY** permite acessar e reproduzir suas músicas favoritas de maneira prática e rápida.

- 1 Configurar a função **MY** no **aplicativo LG ThinQ**. Instruções para configurar uma playlist e nível de volume.
- 2 Pressione o botão **MY** .



---

### ✔ Nota

- Para utilizar a função **MY**, é necessário conceder a permissão de acesso à mídia no seu dispositivo.
  - O Indicador luminoso pisca na cor branco nas seguintes situações:
    - Quando o botão **MY**  no **aplicativo LG ThinQ** não está configurado.
    - Caso possua um iPhone:
      - Para o acesso de algumas fontes de música, é necessário possuir uma conta de assinatura do Apple Music e uma conexão de rede.
      - Sem a assinatura do Apple Music, você só poderá acessar e reproduzir músicas que já tenha na sua biblioteca do Apple Music.
    - Caso seu telefone tenha o sistema operacional Android instalado:
      - É necessário definir a otimização da bateria do **aplicativo LG ThinQ** para “Sem restrições” nas configurações do seu smartphone.
      - A permissão de notificação do **aplicativo LG ThinQ** é necessária para uma reprodução sem interrupções na função **MY**.
      - Você precisará de arquivos de origem de música em seu telefone.
-

# Uso da função Party Link



Você pode conectar vários alto-falantes. Há duas maneiras de usar a função **Party Link**: Modo Stereo e Modo Multi. O **Party Link** só funciona com os modelos da LG que oferecem suporte ao Auracast™.

## Modo Stereo

O modo Stereo **Party Link** permite que você desfrute de som estéreo com dois alto-falantes do mesmo modelo.

### Primeiro verifique o seguinte.

- São necessários os dois alto-falantes do mesmo modelo.

- 1 Primeiro conecte o alto-falante e um smartphone. (→ Consulte “Conexão do smartphone com o alto-falante via Bluetooth” na página 14.)
- 2 Pressione o botão **Reproduzir/Pausar**  para reproduzir música, e, em seguida, pressione o botão **Party Link**  duas vezes brevemente.
- 3 Pressione o botão **Party Link**  no outro alto-falante duas vezes brevemente.
- 4 Você pode ver o indicador luminoso nos alto-falantes.
  - Alto-falante principal: O indicador luminoso e o LED de ponto acendem e emitem som do canal esquerdo.
  - Outro alto-falante: O indicador luminoso e o LED de ponto acendem e emitem som do canal direito.

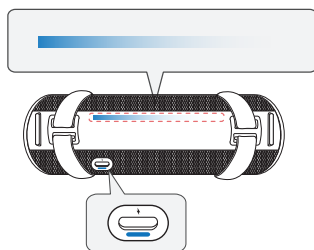

(Alto-falante principal)

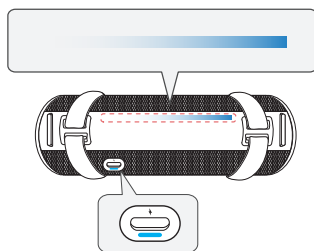

(Outro alto-falante)

## Modo Multi

O modo **Party Link** Multi permite que você desfrute de um som mais potente com vários alto-falantes.

### Primeiro verifique o seguinte.

- Você pode conectar vários alto-falantes LG **Bluetooth**.

- 1** Primeiro conecte o alto-falante e um smartphone. (→ Consulte “Conexão do smartphone com o alto-falante via Bluetooth” na página 14.)
- 2** Pressione o botão **Reproduzir/Pausar** (⏮) para reproduzir música, e, em seguida, pressione o botão **Party Link** (⊞).
- 3** Pressione o botão **Party Link** (⊞) no outro alto-falante.
- 4** O LED Dot está localizado nos alto-falantes.
  - Alto-falante principal: O indicador luminoso acende e o alto-falante emite som.
  - Outros alto-falantes: O LED Dot acende e os alto-falantes reproduzem som sincronizado com o alto-falante principal.

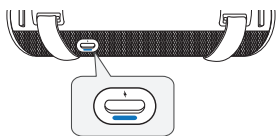

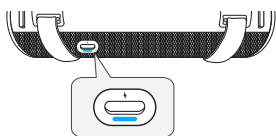

(Alto-falante principal)



(Outro alto-falante)

---

## ✔ Nota

- O alto-falante principal conecta somente um dispositivo **Bluetooth**.
  - Ao utilizar o modo Stereo/Multi para conectar vários alto-falantes, não será possível emparelhar o dispositivo com múltiplos telefones ao mesmo tempo.
  - No modo Multi, quando você desliga e liga os alto-falantes novamente, eles não se reconectam automaticamente.
  - Só é possível usar o alto-falante Principal para chamadas.
  - Para alterar o dispositivo **Bluetooth** conectado no modo Stereo/Multi, pressione o botão **Bluetooth** . Ao ouvir um bipe e o indicador luminoso piscar, conecte ao dispositivo **Bluetooth** desejado.
  - Mantenha os alto-falantes o mais próximo possível um do outro.
  - Dependendo do ambiente de rede, esta função pode não funcionar corretamente.
  - A tela de um aparelho como uma TV e o som do alto-falante podem não corresponder.
  - No modo Multi, a EQ do alto-falante principal não sincroniza com os outros alto-falantes.
  - Mantenha pressionado o botão **Party Link**  em um dos alto-falantes conectados por 2 segundos para cancelar o modo Stereo ou o modo Multi.
  - Ao parar a reprodução de música no modo Multi, o alto-falante entra em modo de busca Multi.
  - Ao usar os alto-falantes no modo Stereo, desligar um dos alto-falantes também desligará ambos os alto-falantes. Em seguida, ao ligar os alto-falantes novamente, ambos se reconectarão automaticamente no modo Stereo. (Se um alto-falante for ligado enquanto o outro estiver configurado para "**Usando o Power On via Bluetooth**" (→ Consulte "Usando o Power On via Bluetooth" na página 30.), o segundo alto-falante também pode ligar automaticamente.)
  - Caso não queira sincronizar o volume entre os alto-falantes no modo Multi, desative o controle de volume do modo Multi no **aplicativo LG ThinQ**.
-

## Funcionamento combinado de vários alto-falantes

Este alto-falante interage com outros alto-falantes **Bluetooth** da LG. O **Party Link** só funciona com os modelos da LG que oferecem suporte ao Auracast™.

<b>Modo Stereo</b>	<b>Modelo equivalente Principal/outros</b>
Volume	0
EQ	0
Iluminação	0
Gerenciamento automático de energia	0
Despertador	0
Desligar	0

<b>Modo Multi</b>	<b>Série equivalente Principal/outros</b>
Volume	0
Gerenciamento automático de energia	0
Despertador	0
Iluminação	0

<b>Modo Multi</b>	<b>Outras séries Principal/outros</b>
Volume	0
Gerenciamento automático de energia	0
Despertador	0
Iluminação	0

# Transmissão de áudio via tecnologia Auracast™

No **aplicativo LG ThinQ**, você pode ouvir transmissões Auracast™ em andamento que estejam próximas a você.

- 1 Selecione Auracast™ após abrir o **aplicativo LG ThinQ**.
- 2 Selecione a transmissão Auracast™ desejada na lista de transmissões encontradas.
- 3 Após conectar-se à transmissão Auracast™, o áudio será reproduzido pelo alto-falante.



- 1 Esta é a transmissão que você está ouvindo no momento.
  - 2 Além da transmissão que você está ouvindo no momento, outras transmissões disponíveis ao seu redor aparecerão na lista.
- Parar de ouvir: Selecione para parar de ouvir a transmissão.
  - 🔍 Pesquisar: Pressione o botão para procurar transmissões que podem ser ouvidas ao seu redor.
  - 🔒 Símbolo de cadeado: O símbolo de cadeado aparece quando é necessária uma senha para acessar a transmissão.

## ✓ Nota

- Se for necessária uma senha, a tela de inserção de senha será exibida.
- A transmissão Auracast™ pode ser desconectada se você executar outras operações ou reproduzir música via Auracast™ em um dispositivo conectado.
- Dependendo do dispositivo (smartphone, TV etc.) compatível com a transmissão Auracast™, pode ocorrer falha na sincronização do áudio.
- O grau de dessincronização pode variar dependendo do dispositivo compatível com a transmissão Auracast™.
- Para instruções detalhadas, consulte o manual do usuário do dispositivo (smartphone, TV etc.) compatível com a transmissão Auracast™.

# Funções adicionais

## | Forçar o desligamento do alto-falante

Você pode forçar o desligamento do alto-falante quando ele não estiver funcionando corretamente.

- 1 Mantenha pressionado o botão **Liga/Desliga**  no alto-falante por 10 segundos para desligá-lo.

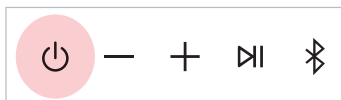

- 2 Ligue-o pressionando o botão **Ligar/Desligar** .

## | Reiniciar o alto-falante

Você pode reiniciar o alto-falante quando ele não funcionar corretamente.

Mantenha pressionado o botão **Bluetooth**  do alto-falante por 7 segundos. O LED de ponto piscará quatro vezes.

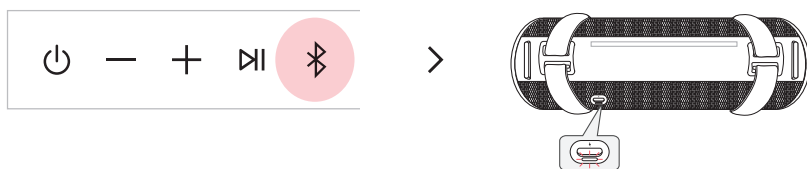

## Uso do gerenciamento automático de energia

Se não houver sinal de entrada ou operação de botão, o alto-falante será desligado automaticamente após 15 minutos.

---

### Nota

- Você pode ativar ou desativar essa função no **aplicativo LG ThinQ**.
  - Se essa função estiver desativada, o alto-falante será desligado somente quando o botão **Ligar/Desligar** (🔊) for pressionado ou quando a bateria estiver descarregada.
  - Não usar esse recurso pode aumentar o consumo de energia.
-

## Usando o Power On via Bluetooth

Você pode usar com facilidade o alto-falante com seu aparelho **Bluetooth**.

### Verifique primeiro o seguinte.

- O alto-falante tem um histórico de conexão **Bluetooth** com o aparelho **Bluetooth**.
- O alto-falante está carregando e a alimentação está desligada.

- 1 Toque no botão de **Configurações** do aparelho **Bluetooth** e selecione **Bluetooth**.
- 2 Ative a função **Bluetooth**. (**Desativado**  > **Ativado** )
- 3 Você verá uma lista de aparelhos conectáveis na tela do aparelho **Bluetooth**. Encontre e toque em "Xboom Grab".
- 4 A alimentação do alto-falante será ligada automaticamente. Em seguida o aparelho **Bluetooth** e o alto-falante se conectam automaticamente.

### ✓ Nota

- Você pode ativar e desativar esta função somente com o **aplicativo LG ThinQ**.
- Se você definir a função para [Always on] no **aplicativo LG ThinQ**, o dispositivo poderá ser ligado via conexão **Bluetooth**.
  - No entanto, a função de ligar o dispositivo via Bluetooth não funcionará se o nível de bateria do dispositivo estiver abaixo de 20 %, para evitar a descarga completa. Carregue o dispositivo se o LED da bateria piscar na cor vermelho.

## Como desativar conexões de rede sem fio.

Configure a função Ligar/Desligar automático para desligado e desligue o produto.

## Função de feedback de voz

Quando você seleciona uma função ou som, o estado atual do aparelho é guiado pela voz. (Somente voz em inglês).

Você pode ativar e desativar esta função somente com o **aplicativo LG ThinQ**.

# Precauções de segurança

## | Segurança e regulamentação

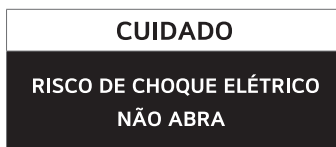

**CUIDADO:** PARA REDUZIR O RISCO DE CHOQUE ELÉTRICO NÃO REMOVA A TAMPA (OU A PARTE DE TRÁS). NÃO HÁ PEÇAS INTERNAS SUJEITAS A MANUTENÇÃO CONSULTE SEMPRE A ASSISTÊNCIA TÉCNICA QUALIFICADA.



O símbolo do relâmpago com ponta de seta dentro de um triângulo equilátero pretende alertar o usuário da presença de tensão perigosa, não isolada, no interior do produto, a qual pode ter magnitude suficiente e ser um perigo de choque elétrico para as pessoas.



O ponto de exclamação dentro de um triângulo equilátero é destinado a alertar o usuário da presença de instruções importantes de operação e manutenção (assistência) no texto que acompanha o produto.

### **AVISO:**

- PARA EVITAR O RISCO DE INCÊNDIO OU PERIGO DE CHOQUE ELÉTRICO, NÃO EXPONHA O EQUIPAMENTO À CHUVA OU UMIDADE.
- Não instale o equipamento em um espaço confinado, como uma estante ou qualquer outro móvel similar.

### **CUIDADO:**

- Não use produtos de alta-tensão próximo a este equipamento (ex. mata-moscas elétrico). Este produto pode apresentar mau funcionamento devido a choque elétrico.
- Nenhum tipo de chama, como velas, deve ser colocado sobre o aparelho.
- Não bloqueie as aberturas de ventilação. Instale conforme as instruções do fabricante. As fendas e aberturas da caixa foram projetadas para permitir a ventilação, para garantir o funcionamento seguro do equipamento e para protegê-lo contra o superaquecimento. As aberturas nunca devem ser bloqueadas colocando o produto em uma cama, sofá, tapete ou outra superfície semelhante. Este produto não deve ser colocado numa instalação integrada, como uma estante ou raque, a menos que seja ventilado ou que tenham sido respeitadas as instruções do fabricante.
- O aparelho não deve ser exposto à água (gotejamento ou respingos) e nenhum objeto cheio de líquido, como vasos, devem ser colocados sobre o mesmo.
- Para informações de marcação de segurança, incluindo a identificação do produto, e sua classificação, consulte a etiqueta principal no fundo ou outra parte do produto.

### **ADVERTÊNCIA relativas ao cabo de alimentação**

O cabo de alimentação é um dispositivo de desconexão. Em caso de emergência, o cabo de alimentação deve permanecer prontamente acessível.

Verifique a página de especificações no manual do proprietário sobre os requisitos atualizados necessários.

Não sobrecarregue as tomadas. As tomadas sobrecarregadas, folgadas ou danificadas, cabos de extensão, cabos de alimentação estragados ou com isolamento rachado são perigosos. Qualquer uma destas condições pode resultar em choque elétrico ou risco de incêndio. Periodicamente, o cabo do seu dispositivo deve ser verificado. Se sua aparência indicar dano ou deterioração, desligue o aparelho, e substitua o cabo por outro autorizado do mesmo modelo fornecido pelo centro de serviço autorizado.

Proteja o cabo de alimentação de estresse elétrico ou mecânico, por exemplo, ser torcido, dobrado, comprimido, imprensado por uma porta ou pisado. Dê atenção especial aos plugues e tomadas e ao ponto de onde o cabo sai do aparelho.

**CUIDADO** ao utilizar este produto em ambientes com um baixo índice de umidade.

- Pode produzir eletricidade estática em ambientes de baixa umidade.
- Recomenda-se tocar em objetos metálicos antes de usar este produto para evitar eletricidade estática.

### Para modelos com bateria

Este dispositivo está equipado com uma bateria ou acumulador portátil.

**CUIDADO:** Há riscos de incêndio ou explosões caso a bateria seja substituída por um tipo incorreto.

**NOTA:** Para usar o produto com segurança, o produto pode ajustar ou interromper o carregamento ao detectar uma redução excessiva na capacidade da bateria. Como a bateria é um item consumível, substitua a bateria ao perceber uma redução significativa na duração da carga.

### Para modelos com bateria integrada

Não armazene nem transporte a bateria em pressões inferiores a 11,6 kPa e acima de 15.000 m de altitude.

- a substituição da bateria por um tipo incorreto pode comprometer medidas de segurança (por exemplo, no caso de certos tipos de baterias como a de lítio), a troca deve ser feita por um profissional qualificado que utilize o modelo original de bateria recomendado pelo fabricante;
- o descarte de uma bateria em fogo ou incinerador ou o esmagamento ou corte de uma bateria podem causar explosão;
- deixar a bateria em um ambiente de temperatura extremamente alta pode causar explosão ou vazamento de líquido ou gás;
- uma bateria exposta a uma pressão atmosférica extremamente baixa pode causar explosão ou vazamento de líquido ou gás inflamável.

### Símbolos

~ : Corrente alternada (CA).

— : Corrente contínua (DC).

☐ : Este é um equipamento classe II.

⏻ : Estado de energia em espera.

⏻ : A alimentação está ligada.

⚡ : Tensão perigosa

# Prevenção do uso indevido do aparelho

Para evitar o uso indevido do produto, verifique o conteúdo abaixo.

## Precauções para instalação do aparelho

---

- Não instale o aparelho em locais instáveis ou com vibração, como prateleiras que não sejam firmes ou que tenham uma superfície inclinada. Instale o aparelho em uma superfície firme e nivelada.
  - Caso contrário, o aparelho pode cair ou tombar e causar ferimentos.
  - Se você instalar o aparelho em uma superfície instável, o aparelho pode não funcionar corretamente.
- Se você instalar o aparelho em um móvel ou prateleira, certifique-se de que a parte frontal inferior do mesmo não ultrapasse a borda. Instale o produto em um móvel ou prateleira compatível com seu tamanho.
  - Caso contrário, o aparelho pode perder o equilíbrio e cair, causando ferimentos ou danos ao produto.
- Instale o aparelho em um local seguro. Caso contrário, uma criança pode esbarrar na beira do aparelho e se machucar.
- Instale o aparelho em um local livre de interferência eletromagnética para que tenha um bom desempenho.
- Se você instalar o aparelho em um local que não atenda às condições gerais de uso, a qualidade poderá ser afetada. Portanto, entre em contato com o serviço autorizado antes de instalar o aparelho nesses locais.
- Não guarde o aparelho em um local onde a temperatura seja muito alta (acima de 35°C) ou muito baixa (abaixo de 5°C) ou em um local com muita umidade.
- Evite locais expostos à luz solar direta ou calor, por exemplo, próximo a um aquecedor. Não use ou guarde sprays ou substâncias inflamáveis perto do produto.
  - Caso contrário, há risco de explosão ou incêndio.
- Não instale o aparelho em um local com muita umidade, poeira ou fuligem.
  - Caso contrário, pode causar um incêndio ou choque elétrico.
- Não instale o aparelho em um local estreito e pouco ventilado, como dentro de um armário. Não cubra o aparelho com uma toalha de mesa ou cortina.
  - Caso não siga as instruções, o aparelho pode aquecer, causando avarias ou incêndio.
- Conecte o plugue de energia do produto a uma tomada de fácil acesso.
  - Quando ocorrer um incêndio ou outros problemas com o aparelho, retire o cabo da tomada imediatamente.
- Não conecte vários produtos a uma tomada ao mesmo tempo.
  - Caso contrário, pode causar superaquecimento, resultando em um incêndio.

## Precauções ao utilizar o aparelho

---

- Não levante ou mova o aparelho enquanto ele estiver em funcionamento.
  - Caso contrário, podem ocorrer avarias no aparelho.
- Ao mover o aparelho, retire o cabo de alimentação ou qualquer outro cabo que esteja conectado a ele.
  - Caso contrário, pode causar um incêndio ou choque elétrico.
- Se perceber fumaça ou cheiro estranho, pare de usar o aparelho imediatamente. Nesse caso, desligue a energia imediatamente, retire o cabo da tomada e entre em contato com o serviço autorizado.
  - Não seguir as instruções informadas pode provocar incêndio ou choque elétrico.
- Não insira objetos metálicos, como moedas e grampos de cabelo, ou objetos inflamáveis, como papel e palitos de fósforo, no aparelho. Oriente as crianças para que não façam este tipo de ação.
  - Caso contrário, podem ocorrer avarias no aparelho.
- Se uma substância estranha penetrar no aparelho, retire o cabo da tomada e entre em contato com o serviço autorizado.
- Não coloque objetos pesados sobre o aparelho.
  - Caso contrário, o aparelho pode tombar ou cair, causando ferimentos.
- Não deixe que crianças se pendurem ou subam no aparelho.
  - Caso contrário, o aparelho pode tombar ou cair, causando ferimentos. Oriente as crianças para que não façam este tipo de ação.
- Retire o cabo da tomada durante tempestades.
  - Caso contrário, isso pode causar um incêndio.
- Não coloque recipientes com líquidos, como jarras, vasilhas, cosméticos ou remédios, sobre o aparelho.
  - Caso contrário, isso pode causar um incêndio, choque elétrico ou ferimentos em razão da queda do produto, etc.
- Conecte o cabo de alimentação com firmeza. Não use uma tensão diferente da tensão nominal recomendada no aparelho.
  - Uma conexão não segura pode provocar um incêndio.
- Não insira nenhum tipo de condutor, como palitos de madeira, na abertura do outro lado do aparelho enquanto o cabo de alimentação estiver conectado a uma tomada. Não toque no cabo de alimentação imediatamente após desconectá-lo da tomada.
  - Caso contrário, isso pode provocar um choque elétrico.
- Manuseie o cabo de alimentação com as mãos secas.
  - Caso contrário, isso pode provocar um choque elétrico.
- Não mova ou empurre o aparelho enquanto segura o cabo do.
  - O cabo pode ser danificado e causar avarias ou provocar um incêndio ou choque elétrico.
- Ao remover um cabo conectado ao aparelho, segure o conector na extremidade do cabo. Não segure o cabo.
  - Caso contrário, isso pode causar ferimentos ou o aparelho pode cair e causar avarias.
- Não deixe o aparelho em locais que fiquem expostos ao calor, por exemplo, perto de um aquecedor.
  - Caso contrário, pode causar um incêndio ou mau funcionamento.
- Não desmonte, repare ou modifique o aparelho.
  - Caso contrário, você pode causar avarias, resultando em incêndio, choque elétrico ou ferimentos.
- Mantenha as embalagens plásticas fora do alcance das crianças.
  - Caso contrário, as crianças podem se engasgar com as embalagens plásticas.
- Não derrube objetos sobre o aparelho, nem provoque impactos sobre ele. Mantenha o aparelho longe de locais com vibrações fortes ou ímãs.

- Não danifique, modifique, dobre, torça ou aqueça o cabo de alimentação.
  - Caso contrário, você pode danificar o cabo de alimentação, provocando um incêndio ou choque elétrico.
- Quando não estiver usando o aparelho por um período prolongado, como quando estiver fora de casa, desconecte o cabo de alimentação da tomada.
  - O acúmulo de poeira pode gerar aquecimento, resultando em choque elétrico ou incêndio devido a um curto-circuito.
- Não descarte as baterias usadas junto com o lixo comum. Descarte-as separadamente.
  - Caso contrário, há risco de explosão ou incêndio.
- Não use equipamentos de alta-tensão próximo ao aparelho. (ex. mata-mosquitos elétrico)
  - Este produto pode apresentar defeitos devido a choque elétrico.
- Não toque no cabo de alimentação imediatamente após desconectá-lo da tomada.
  - Caso contrário, isso pode provocar um choque elétrico.
- Conecte o cabo de alimentação a uma tomada ou cabo de extensão aterrados. (Não se aplica a aparelhos sem aterramento.)
  - Caso contrário, pode causar uma avaria ou choque elétrico devido a um curto-circuito.
- No caso de um aparelho com saídas de ar, manter o aparelho ligado por um período prolongado pode provocar aquecimento destas saídas. Não toque nas saídas de ar enquanto estiverem quentes. O aquecimento não é um defeito no aparelho e não provoca mau funcionamento. Assim, você pode usar o aparelho sem se preocupar.
- Não danifique o cabo de alimentação, o adaptador CA ou a tomada. Não coloque objetos pesados sobre o cabo de alimentação ou sobre o adaptador CA.
  - Caso contrário, pode causar um incêndio ou choque elétrico.
- Se houver poeira, sujeira etc. nos pinos do plugue de alimentação, em um adaptador CA ou em uma tomada elétrica, limpe-os completamente.
  - Caso contrário, isso pode causar um incêndio.
- No caso de um aparelho com cabo de alimentação ou adaptador CA, use apenas cabos de alimentação e adaptadores CA originais fornecidos pela LG Electronics.
  - Caso contrário, pode causar um incêndio ou choque elétrico.
- Se estiver usando fones de ouvido, não aumente o volume muito alto nem os use por um período prolongado. [Aplica-se apenas a modelos compatíveis com fones de ouvido]
  - Caso contrário, isso pode ser prejudicial a audição.
- O software do aparelho pode ser atualizado com o **aplicativo LG ThinQ**. Não desligue o aparelho durante a atualização do software. Após a conclusão da atualização, o aparelho desligará automaticamente.
  - Desligar o produto enquanto o software estiver sendo atualizado poderá causar mau funcionamento do produto.

### **As instruções a seguir aplicam-se apenas a modelos com controle remoto**

- Não deixe que as crianças usem o controle remoto. Mantenha o controle remoto fora do alcance de crianças.
- Não deixe que as crianças coloquem o controle remoto na boca. Certifique-se de que as crianças não engulam a tampa do controle remoto ou a bateria. Caso uma criança engula um desses itens, consulte um médico imediatamente.
- Tenha cuidado, pois as crianças podem pisar na tampa do controle remoto e se machucar.
- Remova os obstáculos entre o produto e o controle remoto para o bom funcionamento do controle remoto.

### **As instruções a seguir aplicam-se apenas a modelos que usam discos ópticos**

- Não insira a mão em uma unidade de disco nem a puxe com força.
- Certifique-se de que as crianças não coloquem as mãos na unidade de disco.

### **As instruções a seguir aplicam-se apenas a modelos em que seja possível assistir a vídeos**

- Evite assistir a vídeos 3D caso tenha dormido pouco ou ingerido álcool.
  - Alguns vídeos 3D podem afetar as pessoas emocionalmente.
- Se algum dos seguintes sintomas aparecer enquanto você assiste a um vídeo, pare de assisti-lo imediatamente e descanse.
  - Se algum destes sintomas persistirem, consulte um médico. Vertigem, sensação de ardência nos olhos ou face, movimentos inconscientes, espasmos, turvação da consciência, confusão mental, desorientação, náusea.
- Você pode ter um sintoma como convulsão ao assistir a uma determinada imagem em um vídeo ou jogo com um determinado padrão ou luzes piscando. Caso você ou algum parente tenha histórico de epilepsia ou de convulsões, consulte um médico antes de assistir.
- Ao assistir a um vídeo 3D, remova objetos frágeis ou que possam causar ferimentos ao seu redor.
  - Se você confundir um vídeo 3D com a realidade ou mover seu corpo repentinamente, você ou as pessoas ao seu redor podem se machucar ou objetos próximos podem ser danificados.

## **Cuidados ao limpar o aparelho**

---

- Não borrife água diretamente no aparelho ao limpá-lo.
  - Caso contrário, pode causar um incêndio ou choque elétrico.
- Ao limpar o produto, certifique-se de retirar primeiro o cabo de alimentação e limpe a superfície do produto delicadamente com um pano seco. Não use produtos químicos ou detergentes ao limpar o produto. Eles podem danificar a superfície ou descascar a tinta do aparelho (benzeno, álcool etc.).

# Antes de informar mau funcionamento do aparelho

## Solução de problemas

Se você tiver os seguintes problemas ao utilizar o aparelho, realize diversas verificações, já que eles podem não representar um mau funcionamento.

Sinal	Causa e solução
<b>A alimentação não é fornecida.</b>	<ul style="list-style-type: none"><li>• A bateria está descarregada. Recarregue a bateria.</li><li>• Conecte o alto-falante ao adaptador de carregamento.</li></ul>
<b>Sem som ou o som está distorcido.</b>	<ul style="list-style-type: none"><li>• O volume do alto-falante ou do aparelho inteligente pode ser ajustado para o mínimo. Ajuste o volume do alto-falante ou do aparelho inteligente adequadamente.</li><li>• Aumentar o volume ao máximo no dispositivo externo pode resultar em sons distorcidos. Diminua o volume do dispositivo externo.</li></ul>
<b>Falha na conexão Bluetooth.</b>	<ul style="list-style-type: none"><li>• Desative a configuração de <b>Bluetooth</b> e ative novamente no aparelho <b>Bluetooth</b>.</li><li>• Verifique se a configuração de <b>Bluetooth</b> está ativada.</li><li>• Certifique-se de que não haja nenhum obstáculo entre o alto-falante e o aparelho <b>Bluetooth</b>.</li><li>• O emparelhamento <b>Bluetooth</b> pode falhar dependendo do tipo de aparelho <b>Bluetooth</b> e do ambiente ao redor.</li></ul>
<b>A aparelho não está com o funcionamento normal.</b>	<ul style="list-style-type: none"><li>• A descarga da bateria pode fazer com que as informações do <b>Bluetooth</b> sejam excluídas. Se a fonte de alimentação do alto-falante estiver bloqueada, as configurações anteriores podem não ser salvas.</li><li>• Use este equipamento em um local onde a temperatura e a umidade não sejam muito altas ou baixas. Se o problema persistir, entre em contato com o Centro de Atendimento ao Cliente da LG Electronics.</li><li>• O LED de ponto pisca quando ocorre uma falha no alto-falante e o alto-falante não funciona normalmente. Desligue a unidade e em seguida a ligue outra vez.</li><li>• Se ocorrer um problema durante o carregamento da bateria do aparelho, o LED de ponto alternará entre vermelho e âmbar e o carregamento será interrompido. Desconecte o adaptador da tomada.</li></ul>
<b>As soluções acima apresentadas não funcionam.</b>	<ul style="list-style-type: none"><li>• Mantenha pressionado o botão <b>Liga/Desliga</b> (🔌) no alto-falante por 10 segundos. (→ Veja "Forçar o desligamento do alto-falante" na página 28.)</li><li>• Mantenha pressionado o botão <b>Bluetooth</b> (📶) no alto-falante por 7 segundos. (→ Veja "Reiniciar o alto-falante" na página 28.)</li></ul>

# Anexo

## | Especificações

Geral	
Fonte de energia	5 V  2,5 A (Adaptador AC) Bateria recarregável integrada
Consumo de energia	Consulte a etiqueta principal.
Dimensões (L x A x P)	Aproximadamente 211,0 mm x 71,6 mm x 70,0 mm
Temperatura	5 °C - 35 °C
Umidade	5 % - 80 % de umidade relativa
Proteção de ingresso	IP67 - Alto-falante testado em condições controladas de laboratório com classificação IP67. - Sólido: A unidade é resistente à poeira. - Líquido: Resistente à água até 1 metro por até 30 minutos. Testado em água doce. Seque antes de utilizar. Não carregue enquanto estiver molhado.

Bateria	
Capacidade da bateria	4.700 mAh
Tempo de reprodução de música	Aproximadamente 20 horas Com base em 50 % do volume, sem iluminação e com o EQ Voice Enhance ativado. (Resultado de teste interno.) O tempo de uso real pode variar.
Tempo de carregamento	3 horas ou menos O tempo de carregamento pode variar dependendo da bateria ou do status de funcionamento.

- O design e as especificações estão sujeitos a alterações sem aviso prévio.

## | Marcas registradas e licenças

Todas as marcas registradas e nomes comerciais são de propriedade de seus respectivos proprietários.



A palavra e os logotipos **Bluetooth**® são marcas registradas da **Bluetooth** SIG, Inc. A palavra e os logotipos **Auracast**™ são marcas registradas da **Bluetooth** SIG. Qualquer uso dessas marcas pela LG Electronics é feito sob licença.

Outras marcas comerciais registradas e nomes comerciais são de seus respectivos proprietários.

Android, Google Play, a logomarca Google Play e outras marcas e logomarcas relacionadas são marcas registradas da Google LLC.



O uso do selo Works with Apple significa que um acessório foi projetado para funcionar especificamente com a tecnologia identificada no dispositivo Apple e foi certificado pelo desenvolvedor para atender os padrões de desempenho da Apple. A Apple não é responsável pelo funcionamento deste dispositivo ou pela sua conformidade com os padrões de segurança e regulamentações. Apple, Apple TV, Apple Watch, iPad, iPad Air, iPad Pro, iPhone, Lightning, e tvOS são marcas registradas da Apple Inc., registradas nos Estados Unidos e em outros países e regiões.

Use of the Made for Apple badge means that an accessory has been designed to connect specifically to the Apple product(s) identified in the badge and has been certified by the developer to meet Apple performance standards. Apple is not responsible for the operation of this device or its compliance with safety and regulatory standards. Apple, Apple TV, Apple Watch, iPad, iPad Air, iPad Pro, iPhone, Lightning, and tvOS are trademarks of Apple Inc., registered in the U.S. and other countries and regions.

## | Aviso Informativo sobre Software com Código de Fonte Aberto

Para obter o código fonte sob GPL, LGPL, MPL, e outras licenças de código aberto que têm a obrigação de divulgar o código fonte, que está contido neste produto, e para acessar todos os termos da licença referida, avisos de direitos autorais e outros documentos relevantes, visite <https://opensource.lge.com>.

A LG Electronics também poderá fornecer o código fonte em CD-ROM por um valor que cubra os custos, tais como o custo de comunicação, transporte e manipulação. A solicitação deve ser feita somente pelo e-mail [opensource@lge.com](mailto:opensource@lge.com).

Esta oferta é válida para qualquer pessoa que receba esta informação por um período de três anos após nosso último envio deste produto.

# | Manuseio do produto

## **Ao enviar o equipamento**

Guarde a embalagem original e os materiais de embalagem. Se você precisar despachar o equipamento, para a máxima proteção, embale-o novamente como foi originalmente embalado na fábrica.

## **Manutenção da limpeza de superfícies externas**

- Nunca use líquidos voláteis, como inseticida em spray, próximo ao equipamento.
- Esfregar com força excessiva pode danificar a superfície.
- Nunca deixe produtos feitos de borracha ou de plástico em contato com o equipamento por muito tempo.

## **Limpeza do equipamento**

Para limpar o equipamento, use apenas um pano seco e macio. Se as superfícies estiverem extremamente sujas, use um pano macio levemente umedecido com uma solução detergente suave. Não use solventes fortes como álcool, benzina ou diluente, pois estes podem danificar a superfície do equipamento.

