



Skanna QR-koden
för att se manualen.



BRUKSANVISNING

TVÄTTMASKIN



Läs denna bruksanvisning noga innan installationen påbörjas. Det kommer att förenkla installationen och säkerställa att produkten installeras på ett korrekt och säkert sätt. Förvara dessa instruktioner i närheten av produkten efter installationen för framtida referens.

SVENSKA

F4X7013T**



MFL72111243
Rev.03_091225

www.lg.com

Copyright © 2024-2025 LG Electronics. All Rights Reserved

INNEHÅLLSFÖRTECKNING

Det kan finnas bilder eller innehåll i denna bruksanvisning som skiljer sig från modellen du köpt.

Denna bruksanvisning är föremål för revidering av tillverkaren.

SKYDDA MILJÖN

Miljömässiga och ekonomiska tips.....	3
---------------------------------------	---

SÄKERHETSANVISNINGAR

LÄS ALLA ANVISNINGAR FÖRE ANVÄNDNING	5
VARNING	5

INSTALLATION

Delar och specifikationer	10
Krav på installationsplatsen.....	13
Att packa upp apparaten	14
Planinställning av apparaten.....	15
Ansluta vattentillförselslangen	17
Installera avloppsslangen.....	18

DRIFT

Handhavandeöversikt	19
Kontrollpanel	21
Att förbereda tvätten.....	23
Påfyllning av tvätt- och sköljmedel	24
Programtabell.....	26
Extra alternativ och funktioner	33

SMARTA FUNKTIONER

Applikationen LG ThinQ	36
Smart Diagnosis (Smart Diagnos).....	39

UNDERHÅLL

Rengöring efter varje tvätt	40
Rengör apparaten regelbundet	40

FELSÖKNING

Innan du tillkallar service.....	44
----------------------------------	----

SKYDDA MILJÖN

Miljömässiga och ekonomiska tips

Energi- och vattenförbrukning

- Vatten- och energiförbrukning kan påverkas av tvättens vikt. Ladda den maximala mängden torra kläder för det specifika programmet för att nyttja din apparat på bästa sätt.
- Att fylla med tvätt upp till den kapacitet som tillverkaren anger för respektive program kommer bidra till att spara energi och vatten.
- De mest effektiva programmen när det gäller energiförbrukning är i allmänhet de som fungerar vid lägre temperaturer och längre varaktighet.
- Ljud och återstående fukttinnehåll påverkas av rotationshastigheten: ju högre centrifugeringshastigheten är i centrifugeringsfasen, desto högre ljud och desto lägre är det återstående fukttinnehållet.
- För att tvätta mindre mängder kläder hjälper det automatiska igenkänningsystemet till att minska vattenmängd och energiförbrukning.
- Använd snabbprogrammet för små mängder, lätt smutsad tvätt för energi- och vattenbesparing.
- Tvättmedel för kallt vatten kan vara lika effektivt vid lägre temperaturer (cirka 20 °C). Användning av 20 °C-inställningar kommer att förbruka mindre energi än 30 °C eller högre temperaturer.

Tvättmedel

- Tvättmedel bör väljas i enlighet med typ, färg, smuts på tyget och tvätttemperatur. Det bör användas i enlighet med instruktionerna från tvättmedelstillverkaren. Använd endast tvättmedel som lämpar sig för tvättmaskiner (frontmatade) med trumrengöring.
- Använd mindre tvättmedel vid mindre mängd tvätt.

Val av extra alternativ och funktioner

- Välj en vattentemperatur som är lämplig för tvätttypen som ska tvättas. Följ informationen på tvättrådsetiketterna på plaggen för bästa resultat.
- Förtvättsalternativet rekommenderas vid tvätt av hårt smutsad tvätt.

Avfallshantering av förpackningsmaterialet

- Förpackningsmaterialet är avsett att skydda apparaten från oförutsedda skador under transporten.
- Kasserera förpackningsavfallet enligt materialåtervinningssymbolerna när apparaten har installerats. Lägg förpackningsavfallet i avsedda behållare för att återvinna det.

Bortskaffning av den gamla produkten



- Den överkorsade soptunnesymbolen indikerar att elektroniskt och elektriskt avfall (WEEE) ska sorteras separat från hushållsavfallet och lämnas in till en av kommunen anvisad plats för återvinning.
- Kasserade elektroniska och elektriska produkter kan innehålla farliga substanser, korrekt avfallshantering av produkten förhindrar negativa konsekvenser för miljön och den mänskliga hälsan. Din gamla produkt kan även innehålla återanvändningsbara delar som kan användas för att reparera andra produkter samt innehålla värdefulla ämnen som kan återvinnas för att spara jordens resurser.
- Du kan ta din gamla apparat till butiken där du köpte produkten, eller kontakta din kommun för information om närmaste WEEE-uppsamlingsställe. För den mest uppdaterade informationen i ditt land, gå till www.lg.com/global/recycling

SÄKERHETSANVISNINGAR

LÄS ALLA ANVISNINGAR FÖRE ANVÄNDNING

Följande säkerhetstriktlinjer är avsedda att förhindra oförutsedda risker och skador till följd av osäker eller felaktig användning av produkten.

Riktlinjerna är uppdelade i "VARNING" resp. "FÖRSIKTIGHET" enligt beskrivning nedan.

Säkerhetsanvisningar



Denna symbol indikerar situationer och åtgärder som kan orsaka risker. Läs avsnitt med denna symbol noggrant och följ anvisningarna för att undvika risker.



VARNING

Indikerar att risk för allvarlig personskada eller dödsfall föreligger om anvisningarna inte följs.



FÖRSIKTIGHET

Indikerar att risk för lätta personskador eller skador på produkten föreligger om anvisningarna inte följs.

VARNING

VARNING

För att minska risken för explosion, brand, dödsfall, elstötar, personskador eller skållning när man använder denna produkt, ska man vidta grundläggande försiktighetsåtgärder, däribland:

Teknisk säkerhet

- Denna apparat kan användas av barn från och med 8 års ålder och av personer som har nedsatt fysisk, sensorisk eller psykisk förmåga eller bristande erfarenhet och kunskap, förutsatt att användningen sker under tillsyn eller att dessa erhållit anvisningar gällande säker användning av apparaten och därmed förstår förknippade risker.

Barn får inte leka med apparaten. Rengöring och användarunderhåll får inte utföras av barn utan tillsyn.

- Barn under 3 år ska hållas borta från apparaten såvida de inte hålls under ständig tillsyn.
- Om strömssladden skadats måste den bytas av tillverkaren, deras serviceagent eller en person med liknande utbildning för att undvika risk.
- Ventilöppningar får inte blockeras av en matta.
- Denna apparat är endast avsedd att användas i hemmet.
- Använd den nya slangen eller slanguppsättningen som medföljer apparaten. Om man återanvänder gamla slangar kan det orsaka vattenläckor och efterföljande egendomsskada.
- Vattentrycket måste vara mellan 100 kPa och 1000 kPa.

Maximal kapacitet

Den maximala kapaciteten för mängden torr tvätt som kan tvättas i vissa cykler är **13 kg**.

Den rekommenderade maximala kapaciteten för varje tvättprogram kan variera. För att erhålla goda tvättresultat, var god se

Programtabell i kapitlet **HANDHAVANDE** angående ytterligare detaljer.

Installation

- Denna apparat ska endast transporteras av två eller flera personer som håller i den ordentligt.
- Installera inte apparaten på en fuktig och dammig plats. Installera inte eller förvara apparaten utomhus, eller vid något annat område som utsätts för direkt solljus, vind, regn eller temperaturer under fryspunkten.
- Säkerställ att elkontakten är helt intryckt i strömuttaget.
- Anslut inte apparaten i grenuttag, fördelardosa eller förlängningsladd.

- Modifiera inte stickkontakten som medföljer apparaten. Låt en kvalificerad elektriker installera ett passande vägguttag om kontakten inte passar i vägguttaget.
- Denna apparat är utrustad med en strömladd som har en jordanslutning/jordledare (jordningsstift) och en jordad kontakt. Elkontakten får endast anslutas i ett lämpligt strömuttag som är installerat och jordat i enlighet med tillämpliga lokala regler och förordningar.
- Felaktigt utförd anslutning av jordledaren kan medföra risk för elektriska stötar. Rådgör med en kvalificerad elektriker eller servicetekniker vid tvekan om apparaten är korrekt jordad.

Drift

- Försök aldrig att använda apparaten om den är skadad, fungerar på ett felaktigt sätt, är delvis demonterad eller om delar saknas eller är skadade, inklusive skadad kabel eller kontakt.
- Använd inte vassa föremål på kontrollpanelen för att styra apparaten.
- Försök inte lossa några paneler eller demontera apparaten.
- Reparera eller byt inte ut någon del av apparaten. Alla reparationer och underhåll måste utföras av behörig servicetekniker om det inte specifikt anges något annat i bruksanvisningen. Använd endast reservdelar godkända av tillverkaren.
- Tryck inte ner apparatens lucka med överdriven kraft när den är öppen.
- Placera inga djur, exempelvis husdjur, i apparaten.
- Tvätta inte föremål som anges av tillverkaren som inte kan tvättas på sköts etiketten.
- Håll området under och runt apparaten fritt från antändligt material, exempelvis ludd, papper, trasor eller kemikalier.
- Lämna inte luckan till apparaten öppen. Barn kan hänga på luckan eller krypa in i apparaten vilket kan leda till sak- och personskador.
- Fyll inte på med våt eller torr tvätt som har tvättats, sköljts, lagts i blöt med eller blivit nedstänkt av antändbara eller explosiva ämnen (exempelvis vax, vaxborttagare, olja, färg, gasolin, avfettning,

kemiska lösningsmedel, kerosen, bensen, fläckborttagning, terpentin, vegetabilisk olja, matolja, aceton, alkohol, o.s.v). Vid felaktig användning föreligger risk för brand och explosion.

- Använd inte och förvara inte brandfarliga eller lättantändliga ämnen (eter, bensen, alkohol, kemikalier, LPG, lättantändligt spray, bensen, thinner, brännolja, insektsmedel, luftrenare, kosmetika etc.) nära apparaten.
- För aldrig in händer i apparaten när den är i drift. Vänta tills trumman har stannat helt.
- Vidrör inte luckan under program med hög temperatur.
- Om vatten skulle börja läcka från apparaten eller en översvämning uppstår, koppla ur elkontakten och kontakta LG Electronics kundinformationscentrum.
- Stäng av vattenkranar för att mildra trycket på slangar och ventiler och för att minimera läckaget om en bristning eller skada uppstår. Kontrollera skicket på inloppsslangarna, de ska bytas ut efter 5 år.
- Vid gasläcka i hemmet (isobutan, propan, naturgas o.s.v), vidrör inte apparaten eller elkontakten och ventiler området omedelbart.
- Använd endast efter upptining om utloppsslangen eller tillloppsslangen fryser på vintern.
- Håll alla typer av tvättmedel, sköljmedel och blekmedel borta från barn.
- Vidrör inte elkontakten eller apparatens kontroller med våta händer.
- Se till att elkabeln inte böjs för mycket och placera inga tunga föremål på den.
- Undvik att vidröra något vatten som dränerats från apparaten under tvätten.
- Se till att avloppet fungerar korrekt. Om vattnet inte töms ut som det ska, kan ditt golv svämmas över.
- När lufttemperaturen är hög och vattentemperaturen är låg kan kondens uppstå och på så sätt väta ner golvet.
- Torka bort smuts och damm från kontakterna på stickkontakten.

Underhåll

- Koppla ur apparaten från eluttaget innan du rengör den. Man kopplar inte ur apparaten från eluttaget genom att ställa in kontrollerna på OFF eller ställa dem i viloläge.
- Efter att du har tagit bort all fukt och damm, koppla in elkontakten i eluttaget på ett säkert sätt.
- Spreja inte vatten på apparaten, varken invändigt eller utvändigt, i samband med rengöring.
- Koppla aldrig ur apparaten genom att dra i elkabeln. Grip alltid tag i elkontakten med ett stadigt grepp och dra den rakt från eluttaget.
- Endast kvalificerad servicepersonal från LG Electronics servicecenter får demontera, reparera eller modifiera apparaten.

Bortskaffande

- Koppla ur innan kassering av en gammal apparat. Klipp av kabeln direkt bakom apparaten för att förhindra felaktig användning.
- Allt förpackningsmaterial (t.ex. plastpåsar och frigolit) ska bortskaffas så att barn inte kan få tillgång till det. Förpackningsmaterialet kan orsaka kvävning.
- Klipp av nätsladden och ta bort luckan innan apparaten tas ur drift så att barn eller små djur inte riskerar att stängas in inuti apparaten.

INSTALLATION

Delar och specifikationer

ANMÄRKNING

- Utseende och specifikationer kan ändras utan varsel för att förbättra produktens kvalitet.

Framsidan

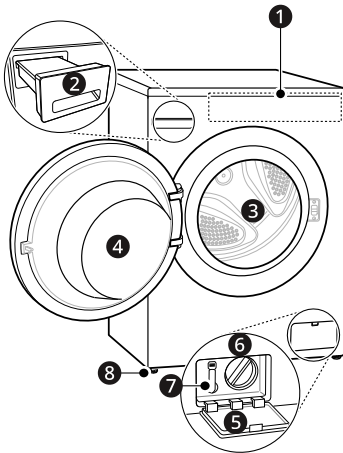

- ❶ Kontrollpanel
- ❷ Tvättmedelsfack
- ❸ Trumma
- ❹ Lucka
- ❺ Täcklock
- ❻ Avloppspumpens filter
- ❼ Avloppsplugg
- ❽ Justeringsfötter

Baksidan

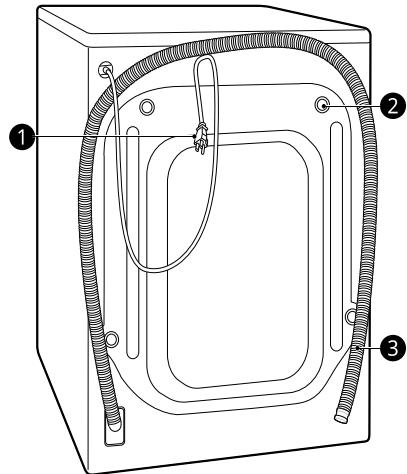

- ❶ Elkontakt
- ❷ Transportskruvar
- ❸ Avloppsslang

Specifikationer

Modell	F4X7013T**
Strömförsörjning	220-240 V~, 50 Hz
Produktvikt	73 kg

Dimensioner(mm)

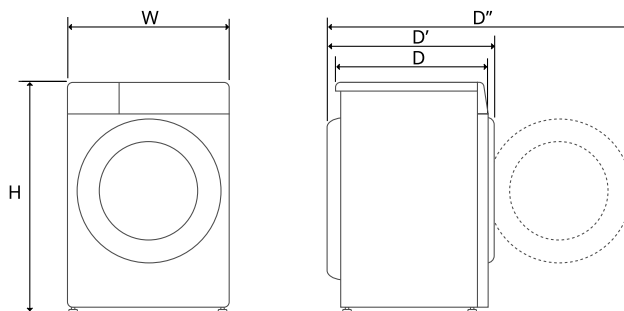

W	600	D	615	D''	1135
H	850	D'	660		

Tillbehör

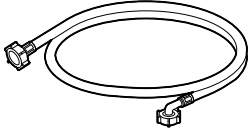
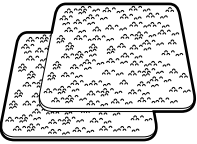
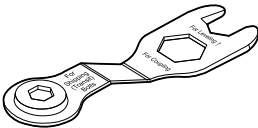
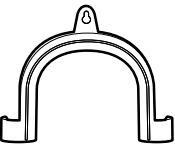
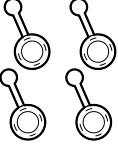
 <p>Kallvattenslang</p>	 <p>Antiglidplattor</p>
 <p>Skruvnyckel</p>	 <p>Vinkelfäste för att fästa avloppsslangen</p>
 <p>Lock som täcker transportskruvhål</p>	

Information om LED-belysning

Denna produkt innehåller ljuskällan energieffektivitetsklass G.

- LED-belysningen tänds och släcks automatiskt i något av följande fall:
 - när dörren öppnas eller stängs,
 - när man trycker på **Ström** och **Start/Paus** knappen.
- LED-belysningen är inte dimbar.
- LED-belysningen innehåller inte kvicksilver.
- Se www.lg.com/global/recycling.

kontakta LG Electronics kundinformationscenter. Försök inte avlägsna LED-belysningen.

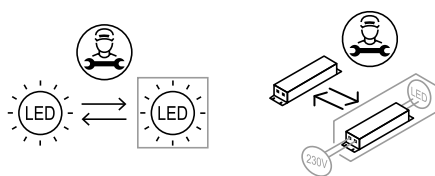

ANMÄRKNING

- Denna funktion varierar avhängigt den inköpta modellen.

Om LED-belysningen inte fungerar

Stäng dörren och öppna den igen, eller tryck på **Ström** knappen. Om LED-belysningen inte tänds,

Krav på installationsplatsen

Innan apparaten installeras, observera följande information för att säkerställa att apparaten installeras på en lämplig plats.

Installationsplats

- Denna apparat måste installeras på ett stadigt golv för att minimera vibration under centrifugering. Betonggolv är bäst, mycket mindre benäget att vibrera under centrifugering än trägolv eller mattbelagda ytor.
- Om apparaten måste installeras intill en gasspis eller en kol-/vedeldad spis/kamin måste en isolering (850 x 600 mm), täckt med aluminiumfolie på sidan som vetter mot spisen eller kaminen placeras mellan de två anordningarna.
- Se till att apparaten installeras på ett sådant sätt att den är lättåtkomlig för en tekniker i händelse av ett haveri.
- När apparaten installeras ska de fyra fötterna justeras med hjälp av den medföljande skruvnyckeln för att se till att apparaten står stabilt.
- Se till att det finns tillräckligt med utrymme för att öppna luckan helt.
- För att säkerställa tillräckligt med utrymme för vatteninloppets slang, avloppsslangen samt luftflöde, lämna ett mellanrum på minst 20 mm på sidorna och 100 mm bakom apparaten. Se till att ge extra utrymme för vägg-, dörr- och golvlistor om det behövs.

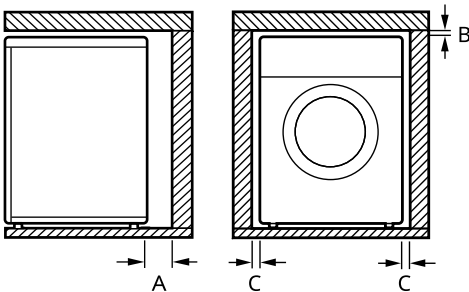

Index	Utrymme (mm)
A	100
B	5
C	20

⚠ VARNING

- Denna apparat får endast användas för hushållsbruk och får inte användas i mobila enheter.

Trägolv (sviktande golv)

När apparaten installeras på trägolv används gummitassar för att minska överdriven vibration och obalans. Trägolv eller andra golv som vilar på regler kan bidra till överdriven vibration och obalans, samt fel och dålig funktion.

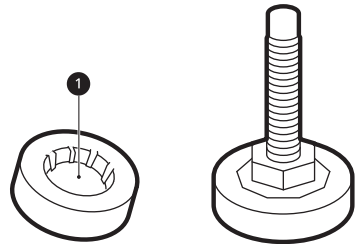

- För att minska vibration, rekommenderar vi gummitassar ① som är minst 15 mm tjocka. De placeras under apparatens alla fötter och fästs i minst två golvbjälkar med skruvar.
- Installera om möjligt apparaten i ett av rummets hörn där golvet är som mest stabilt.
- Montera på gummitassar för att minska vibrationer.

⚠ FÖRSIKTIGHET

- Om apparaten installeras på ett instabilt golv (t.ex. ett trägolv) så täcker inte garantin skador och kostnader som uppstår till följd av installation på det instabila golvet.

ANMÄRKNING

- Du kan köpa gummitassar (art.nr. **4620ER4002B**) från LG Electronics servicecenter.

Ventilation

- Säkerställ att luftcirkulationen kring apparaten inte hindras av mattor o.dyl.

Omgivningstemperatur

- Installera inte apparaten i rum där temperaturen kan sjunka till under fryspunkten. Frysta slangar riskerar att spricka. Den elektroniska styrenhetens tillförlitlighet kan försämrans vid temperaturer under fryspunkten.
- Om apparaten levereras på vintern och temperaturen ligger under fryspunkten ska apparaten förvaras i rumstemperatur under några timmar innan den tas i drift.

Elanslutning

- Använd inte en förlängningsladd eller ett grenuttag.
- Koppla alltid ur apparaten och stäng av vattenkranen efter användning.
- Anslut apparaten till ett jordat uttag i enlighet med gällande elsäkerhetsföreskrifter.
- Apparaten måste placeras så att kontakten är lättåtkomlig.
- Eluttaget måste finnas inom 1 meter från ena sidan av apparaten.

⚠ VARNING

- Apparaten får endast repareras av kvalificerad personal. Om reparationer utförs av oerfarna personer finns det risk för personskador och allvarliga funktionsfel. Kontakta din lokala auktoriserade LG-reparatör.

- Elkontakten får endast anslutas till ett lämpligt uttag som är installerat och jordat i enlighet med tillämpliga lokala regler och förordningar.

Att packa upp apparaten

Lyft bort apparaten från frigolitbasen

När kartongen och emballagematerialet har avlägsnats, lyft apparaten från frigolitbasen.

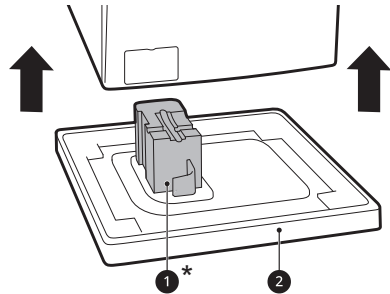

- Säkerställ att trummans stöd **1*** lossnar med basen och inte fastnar på apparatens undersida.
- Om du måste lägga ned apparaten för att ta bort kartongbasen **2**, skydda då sidan på apparaten och lägg apparaten försiktigt på sidan. Lägg inte apparaten med fram- eller baksidan nedåt.

* Denna funktion varierar beroende på den inköpta modellen.

Avlägsna de monterade transportskruvarna

För att förhindra att apparaten utsätts för allvarlig vibration och riskerar att gå sönder, avlägsna transportskruvarna och -hållarna.

- 1 Börja med de två nedersta transportskruvarna.
 - 1 Använd den medföljande skruvnyckeln för

att lossa och skruva ut samtliga transportskruvar genom att vrida dem moturs.

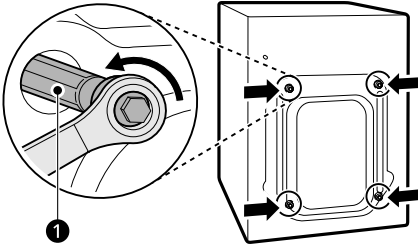

2 Avlägsna skruvenheterna genom att vicka dem något samtidigt som de dras ut.

3 Sätt pluggar i hålen.

- Lokalisera hålpluggarna **2** som ingår i tillbehörsförpackningen eller är fästa på baksidan.

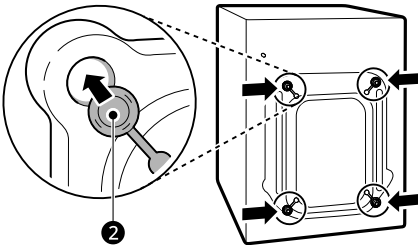

ANMÄRKNING

- Spara transportskruvarna och -hållarna för framtida bruk.
- Transportera denna apparat enligt nedanstående för att förhindra att den går sönder:
 - Transportskruvarna återinstalleras.
 - Strömssladden är fastsatt på apparatens baksida.

Planinställning av apparaten

Att kontrollera planinställning

Efter att kanterna på den övre plattan har tryckts ned diagonalt, ska apparaten inte flytta sig uppåt eller nedåt alls (kontrollera båda riktningarna).

- Om apparaten gungar när du trycker ner den övre plattan diagonalt måste fötterna justeras på nytt.
- Kontrollera att apparaten står perfekt vågrätt efter installationen.

ANMÄRKNING

- Träggolv eller andra golv som vilar på regler kan bidra till överdriven vibration och obalans. Förstärkning eller fastspänning i trägolvet kan vara nödvändigt för att stoppa eller minska överdrivet buller och vibration.
- Försök aldrig att korrigera ett ojämnt golv genom att placera träbitar, papp eller liknande material under apparaten.

Justering och planinställning med fötterna

När apparaten installeras ska den riktas in och justeras perfekt. Om apparaten inte riktas in och justeras korrekt kan den skadas och kommer kanske inte att fungera korrekt.

- 1** Vrid justeringsfötterna efter behov om golvet är ojämnt.
 - Placera inte träbitar o.d. under fötterna.

16 INSTALLATION

- Säkerställ att alla fyra fötter är stabila och vilar på golvet.

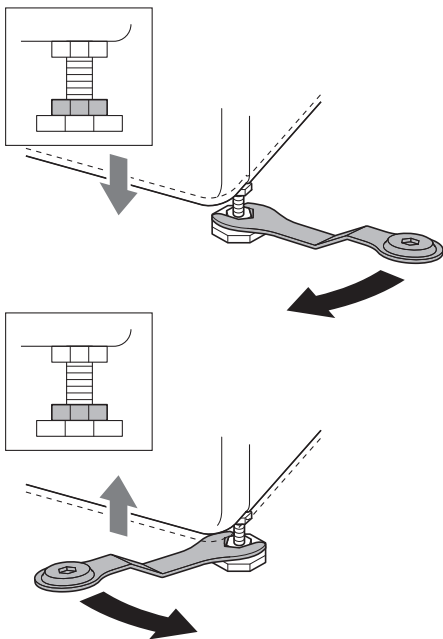

ANMÄRKNING

- Installera inte tvättmaskinen på en sockel, ett stativ eller en upphöjning, såvida anordningen inte är tillverkad av LG Electronics för att användas med den här modellen.

- 2** Kontrollera att apparaten står perfekt vågrätt med ett vattenpass **1**.

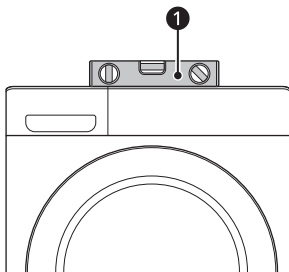

- 3** Säkra de justerbara fötterna med låsmutterarna **2** genom att vrida dem moturs mot apparatens undersida.

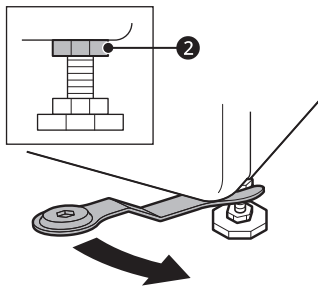

- 4** Kontrollera att alla låsmutterar vid apparatens undersida är ordentligt fastspända.

ANMÄRKNING

- Korrekt placering och höjdställning av tvättmaskinen säkerställer lång, normal och tillförlitlig drift.
- Apparaten måste stå 100 % horisontalt och i ett stabilt läge på ett hårt golvet.
- Den får inte 'gungas' från sin position under drift.
- Låt inte apparatens fötter bli våta. I annat fall kan vibrationer och buller uppstå.

Användning av antiglidplattor

Denna funktion varierar beroende på den inköpta modellen.

Om apparaten installeras på halt underlag kan den förflyttas på golvet till följd av kraftiga vibrationer. Felaktig höjdställning kan orsaka felfunktion till följd av buller och vibrationer. Installera antiglidplattorna under justeringsfötterna och ställ sedan in höjden korrekt, om detta problem uppstår.

- 1** Rengör golvet innan antiglidplattorna fästs.

- Använd en torr trasa för att rengöra ytan från partiklar och fukt. För att säkerställa att antiglidplattorna sitter på plats måste all fukt avlägsnas.

- 2** Justera höjden efter att apparaten har placerats på installationsplatsen.
- 3** Placera antiglidplattornas häftande sida ❶ mot golvet.
- Det mest effektiva sättet är att installera antiglidplattorna under de främre fötterna. Om det är svårt att placera plattorna under de främre fötterna, placera dem istället under de bakre fötterna.

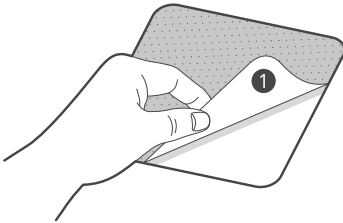

- 4** Ställ apparaten på antiglidplattorna.
- Fäst inte antiglidplattornas häftande sida ❶ på apparatens fötter.

ANMÄRKNING

- Ytterligare antiglidplattor är tillgängliga på LG Electronics servicecenter.

Ansluta vattentillförselslangen

Anmärkning för anslutning

- Vattentrycket måste vara mellan **100 kPa** och **1000 kPa** (1.0–10.0 kgf/cm²). Om vattentrycket är högre än **1000 kPa** ska en dekompressionsanordning installeras.
- Kontrollera regelbundet vattenslangens skick och byt ut vattenslangen om det behövs.

ANMÄRKNING

- Dra inte åt vattenslangen för hårt och använd inte mekaniska anordningar för att dra åt inloppsventilerna.

- Inget ytterligare skydd för backflöde krävs för anslutningen till vattentillförseln.

Kontrollera gummitätningen

Två gummitätningar ❶ levereras med tilloppsslangen. De används för att förhindra vattenläckage. Se till att anslutningarna till vattenkranar är tillräckligt täta.

- Använd inga mekaniska anordningar såsom polygriper för att dra åt anslutningsslangen. Säkerställ att den böjda änden av vattnets anslutningsslang är ansluten till apparaten.

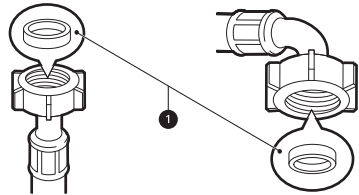

Anslutning av slang till vattenkran

Anslutning av slang med skruvkoppling till kran med gänga

Skruva fast tilloppsslangens anslutning på vattenkranen. Dra endast åt för hand med hjälp av en mjuk duk. Dra inte åt anslutningsslangen för hårt med någon mekanisk anordning.

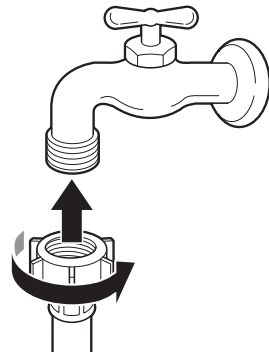

ANMÄRKNING

- När anslutningsslangen har anslutits till vattenkranen, öppna kranen för att spola ut främmande partiklar (smuts, sand, sågspån etc.) från vattenledningarna. Låt vattnet rinna ut i en hink och kontrollera vattentemperaturen.

Anslutning av slang till apparaten

Skruva fast anslutningsslangen till vattnets inloppsventil på apparatens baksida.

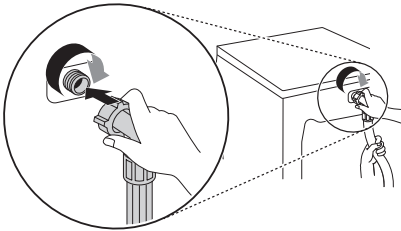

- På modeller med bara en vattentillloppsventil ska du inte ansluta varmvatten. Anslut endast kallvatten.

ANMÄRKNING

- Om vatten läcker från slangen efter slutförd anslutning måste stegen ovan upprepas. Använd den vanligast förekommande typen av utkastare för vattentillförseln. Om utkastaren är fyrkantig eller för stor ska guideplattan avlägsnas innan adaptern förs in i utkastaren.
- Säkerställ att slangen inte kan vikas eller vridas.

Installera avloppsslangen

Installera avloppsslangen med vinkelfästet

Avloppsslangen får inte placeras högre än **100 cm** över golvet. I annat fall kan vattnet från apparaten tömmas långsamt eller inte alls.

- Fäst avloppsslangen ordentligt så att risken för vattenskador på grund av läckage minskar.

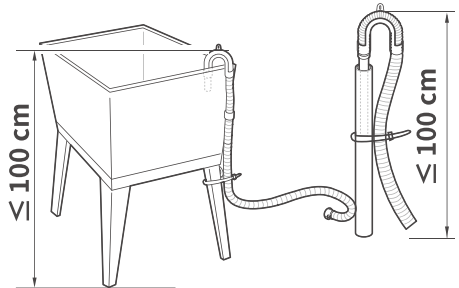
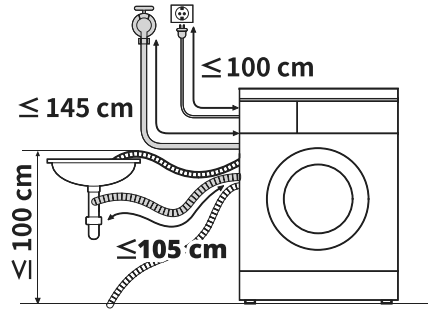

- Tryck inte in avloppsslangen i apparaten om den är för lång. Det kan leda till onormalt buller.
- Anslut vinkelfästet inom **10 cm** från avloppsslansens ände.

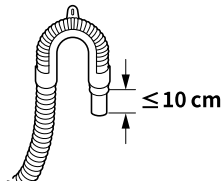

- Se till att avloppsslangen förs in högst **15 cm** i avloppet.
- Fäst avloppsslangen ordentligt med lämpliga fästband om den monteras i en tvättho.

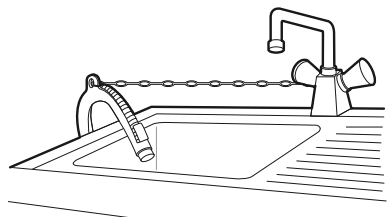

DRIFT

Handhavandeöversikt

Apparatens handhavande

Före första tvätten, välj tvättprogrammet **Bomull** och tillsätt halva mängden tvättmedel. Starta apparaten utan kläder. Detta kommer att avlägsna eventuella rester och vatten från trumman som kan ha blivit kvar under tillverkningen.

1 Sortera kläderna och lasta i tvätten.

- Sortera kläderna enligt textiltyp, smutsnivå, färg och laststorlek. Öppna luckan och lägg in tvätten i apparaten.

⚠ FÖRSIKTIGHET

- Innan du stänger luckan, se till att alla plagg befinner sig inuti trumman och inte hänger över luckans gummitätning, där de i sådant fall kommer att fastna när luckan stängs. I annat fall kommer luckans tätning och kläderna att skadas.

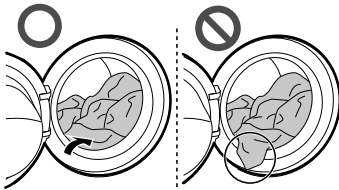

- Avlägsna artiklar från den flexibla lucktätningens packning för att undvika skador på kläderna och luckans tätning.

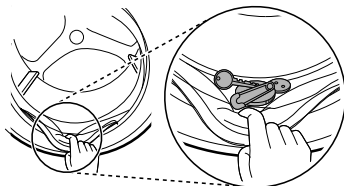

2 Fyll på rengöringsprodukter eller tvättmedel och sköljmedel.

- Fyll på korrekt mängd tvättmedel i tvättmedelsfacket. Tillsätt om så önskas sköljmedel i det för detta avsedda utrymmet i tvättmedelsfacket.

3 Starta apparaten.

- Tryck på knappen **Ström** för att starta apparaten.

4 Välj önskat tvättprogram.

- Vrid programratten tills önskat program är valt.
- Välj nu smutsgrad, antal sköljningar, centrifughastighet och temperatur. Uppmärksamma tvättrådsetiketterna på dina kläder.

5 Starta program.

- Tryck på knappen **Start/Paus** för att starta programmet. Apparaten kommer att rotera kortvarigt utan vatten för att mäta lastens vikt. Om knappen **Start/Paus** inte trycks in inom en viss tid kommer apparaten att stängas av och alla inställningar går förlorade.

ANMÄRKNING

- I följande fall öppnas inte luckan även om du pausar tvättprogrammet eller stänger av tvättmaskinen.
 - När tvättmaskinen startar ett tvättprogram och det finns vatten inuti trumman så öppnas inte luckan förrän tvättmaskinen tömmer vattnet helt och hållet. Detta för att förhindra översvämning.

6 Program klart.

- När programmet är slutfört ljuder en melodi. Ta ut kläderna ur tvättmaskinen så fort som möjligt för att minska skrynkling. Kontrollera

om små föremål har fastnat i luckans tätning
efter att tvätten tagits ur.

Kontrollpanel

Apparatens kontrollpanel kan skilja sig mellan olika modeller.

Kontrollpanelens funktioner

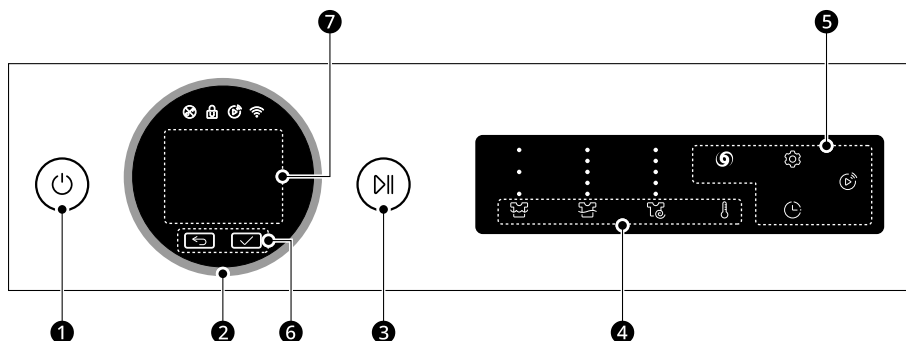

	Beskrivning
1	<p>Knappen Ström På/Av</p> <ul style="list-style-type: none"> Tryck på den knappen för att sätta på och stänga av tvättmaskinen.
2	<p>Programvred</p> <ul style="list-style-type: none"> Programmen är tillgängliga enligt olika typer av kläder. När den önskade cykeln har valts visas standardförinställningarna i displayen. Dessa inställningar kan justeras med knapparna Anpassa tvättprogram när som helst innan du startar programmet.
3	<p>Knappen Start/Paus</p> <ul style="list-style-type: none"> Knappen används för att starta eller pausa tvättprogrammet. Om ett tillfälligt stopp av programmet krävs, tryck på denna knapp.
4	<p>Knappar för att anpassa tvättprogrammet</p> <p>Använd dessa knappar för att justera inställningarna för smutsgraden, antal sköljningar, centrifughastighet eller temperatur för det valda programmet.</p> <ul style="list-style-type: none"> De nuvarande inställningarna visas på skärmen. Tryck på knappen för det alternativet för att välja andra inställningar.
5	<p>Extra alternativ och funktioner</p> <ul style="list-style-type: none"> För att använda de extra funktionerna, tryck in på knappen. Tillhörande symbol tänds på displayen. Här kan ytterligare programalternativ väljas. En tänd lampa indikerar valt alternativ. <p>📶 Fjärrstart</p> <p>Med appen LG ThinQ kan du använda en smarttelefon för att fjärrkontrollera din apparat.</p> <ul style="list-style-type: none"> För att använda denna funktion, se SMARTA FUNKTIONER.

	Beskrivning
6	<p>Och ✓ knapparna</p> <ul style="list-style-type: none"> Tryck på ↶-knappen för att återgå till föregående display. Tryck på knappen ✓ för att välja ett menyalternativ eller spara informationen.
7	<p>Skärm</p> <ul style="list-style-type: none"> På displayen visas inställningar, beräknad återstående tid, alternativ och statusmeddelanden.

Tids- och statusskärm

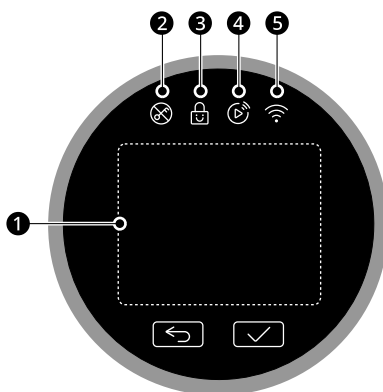

	Beskrivning
1	<p>Indikatorer för programstatus</p> <ul style="list-style-type: none"> På displayen visas inställningar, beräknad återstående tid, alternativ och statusmeddelanden.
2	<p>☒ tänds när programmet startas och luckan är låst.</p>
3	<p>🔒 tänds när kontrollpanelen är låst förutom knappen Ström.</p>
4	<p>📶 tänds när fjärrstyrning har aktiverats.</p>
5	<p>📶 tänds när apparaten är ansluten till ett Wi-Fi-nätverk i hemmet.</p>

Att förbereda tvätten

Sortera tvätten för bästa tvättresultat och förbered därefter kläderna enligt anvisningarna på tvättrådsetiketterna.





Sortera kläderna

- Smutsighetsgrad (hård, normal, lätt): sortera kläder efter smutsighetsgrad. Undvik i möjligaste mån att tvätta hårt smutsad tvätt tillsammans med lätt smutsad tvätt.
- Färg (vit, ljus, mörk): tvätta mörka eller kulörta plagg separat från vita eller ljusa plagg. Blandas kulörta kläder med ljusa kläder kan det resultera i att de kulörta plaggen färgar av sig på eller missfärgar den ljusare tvätten.
- Ludd (plagg som avger ludd, plagg som tar upp ludd): tvätta plagg som avger resp. tar upp ludd separat. Plagg som avger ludd kan orsaka uppbyggnad och luddbildning på plagg som tar upp ludd.

Att kontrollera plaggens tvättrådsetikett

Symbolerna anger plaggens textilmaterial och hur de ska tvättas.

Symboler på tvättrådsetiketter

Symbol	Tvätt-/Textiltyp
	<ul style="list-style-type: none"> • Normal tvätt • Bomull, Blandmaterial
	<ul style="list-style-type: none"> • Strykfritt • Syntet, Blandmaterial
	<ul style="list-style-type: none"> • Speciell fintvätt • Fintvätt
	<ul style="list-style-type: none"> • Endast handtvätt • Ylle, silke
	<ul style="list-style-type: none"> • Tvättas ej i vatten

ANMÄRKNING

- För allmän information om tvättsymbolerna på textiltvårdsetiketter, besök Ginetex webbplats (www.ginetex.ch).



Att kontrollera plaggen före inlastning

- För att fördela belastningen jämnt under centrifugeringen kan du kombinera stora och små plagg i en maskin.
- Tvätta inte små artiklar en och en. Lägg till 1-2 liknande artiklar för att undvika en obalanserad tvättlast.
- Kontrollera alla fickor för att säkerställa att de är tomma. Föremål som spikar, hårklämmor, tändstickor, pennor, mynt och nycklar kan skada både tvättmaskinen och kläderna.

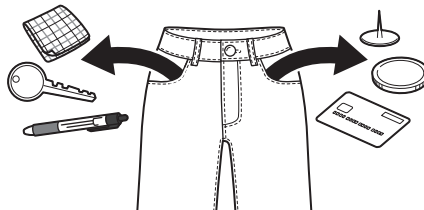

- När du tvättar kläder med långa remmar bör du knyta dem eller använda tvättpåse.
- Använd tvättpåse för små föremål som armar, strumpbyxor, tights, underkläder och strumpor för att förhindra att de fastnar mellan trumman och dörrtätningen.
- Fyll tvättpåsen till mindre än hälften av dess kapacitet och tvätta det med andra kläder. Undvik att överfylla eller tvätta den separat eftersom det kan orsaka obalans i trumman vilket leder till en otillräcklig centrifugeringscykel.

- Stäng blixtlås, krokar och snören så att dessa inte snärjer andra plagg.
- Förbehandla smuts genom att borsta på en liten mängd tvättmedel upplöst i vatten på fläckarna för att underlätta rengöringen.

Påfyllning av tvätt- och sköljmedel

Dosering av tvättmedel

- Tvättmedel ska användas enligt anvisningarna som tillverkaren av tvättmedlet ger och väljas beroende på plaggens typ, färg, smutsnivå och tvättemperatur. Använd endast tvättmedel som är lämpligt för tvättmaskiner med frontmatad trumma.
- Minska mängden tvättmedel om för mycket lödder bildas.
- Om för mycket tvättmedel används kan överdrivet lödder bildas vilket leder till sämre tvättresultat och hög belastning på motorn.
- Om du önskar använda flytande tvättmedel ska anvisningarna från tvättmedelstillverkaren följas.
- Om programmet ska startas direkt kan flytande tvättmedel hållas direkt i tvättmedelsfacket.
- Använd inte flytande tvättmedel om du använder funktionen **Tidsfördröjning** eller om du har valt tillvalet **Förtvätt** eftersom vätskan kommer att tillsättas omedelbart och kan stelna i facket eller trumman.
- Användningen av tvättmedel kan behöva justeras beroende på tvättemperatur, vattnets hårdhet, tvättmängd och smutsnivå. För bästa resultat, undvik att överdosera tvättmedel. I annat fall kan för mycket lödder bildas.
- Läs tvättrådsetiketterna på kläderna innan tvättmedel tillsätts och vattentemperatur väljs.
- Använd endast följande tvättmedel för respektive typ av plagg:
 - Flytande tvättmedel är ofta avsett för speciella applikationer, t.ex. för kulörta textilier, yllevätt, ömtålig eller mörk tvätt.
 - Tvättmedel i pulverform är lämpligt för alla textiltyper.

- För bättre tvättresultat med vita eller bleka plagg, använd tvättmedel i pulverform med blekmedel.
- Tvättmedlet spolas från tvättmedelsfacket i början av varje program.

ANMÄRKNING

- Låt inte tvättmedlet stelna. Det kan leda till stopp, dåligt sköljresultat eller dåligt lukt.
- Full last: enligt tillverkarens rekommendationer.
- Delmått: 1/2 av fullt mått.
- Minsta mått: 1/3 av fullt mått.

Använda dispensern

För att lägga till tvättmedel i dispensern:

- 1 Öppna tvättmedelsfacket.
- 2 Tillsätt tvättmedel och sköljmedel i deras respektive fack.

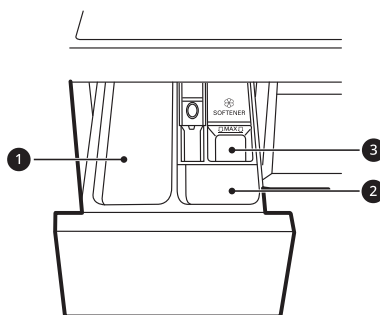

- 1 Tvättmedelsfack för huvudtvätt
 - Tvättmedel för huvudtvätt, vattenavhårdare, blekmedel och fläckborttagning.
- 2 Tvättmedelsfack för förtvätt
- 3 Fack för flytande sköljmedel

- 3 Stäng försiktigt tvättmedelsfackets låda innan cykeln startas.

- Om lådan slås igen för att stängas kan det leda till att tvättmedel förs över till ett annat fack eller doseras i trumman tidigare än programmerat.
- Var försiktig så att en hand inte kommer emellan när lådan stängs.
- Det är normalt att små mängder vatten finns kvar i doseringsfacken i slutet av cykeln.

Facket för sköljmedel

Detta fack innehåller flytande sköljmedel, som doseras automatiskt under den sista sköljcykeln. Antingen pulverbaserat sköljmedel eller flytande sköljmedel kan användas.

- Häll sköljmedel till markeringen för maxgräns. Om sköljmedel tillsätts över maxgränsen kan det leda till tidig dosering, vilket kan lämna fläckar på kläderna.

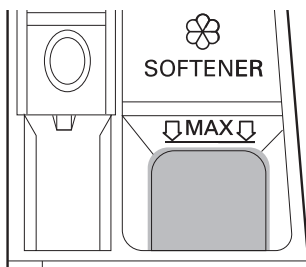

ANMÄRKNING

- Häll inte sköljmedel direkt på kläderna i tvättrumman. Om du gör det kan det orsaka fläckar på kläderna som kan vara svåra att få bort.
- Lämna inte kvar sköljmedel i facket i mer än en dag. Sköljmedlet kan bli hårt och bli kvar i facket om det är för tjockt. Sköljmedlet ska spädas ut om konsistensen är för tjock så att den blir lättflytande.
- Öppna inte lådan när vatten tillförs under tvätten.
- Lösningssmedel (bensen etc.) får aldrig användas.

Påfyllning av tvättmedelstabletter

Även tvättmedelstabletter kan användas för tvätten.

- 1 Öppna luckan och placera tvättmedelstabletter i trumman innan kläderna lastas i.
- 2 Lägg i kläderna in trumman och stäng luckan.

ANMÄRKNING

- Lägg inte någon tablett i tvättmedelsfacket.

Påfyllning av vattenavhårdare

En vattenavhårdare såsom antikalkmedel kan användas för att minska förbrukningen av tvättmedel i områden med hög vattenhårdhetsnivå.

- Tillsätt först tvättmedel och därefter vattenavhårdaren. Dosera enligt den på förpackningen angivna mängden.

Programtabell

Tvättprogram

Standardtvättprogram

AI-tvätt		40 °C (Kall till 60 °C)	Max. laddning: 3 kg
Beskrivning	<p>AI-tvätt ger den bäst lämpade trumrotationen efter att avkänningen av tvätten har slutförts.</p> <ul style="list-style-type: none"> Den tvättar mjukt för vattentäta tyger och starkt för vattengenomsläppliga tyger. <p>ANMÄRKNING</p> <ul style="list-style-type: none"> För bästa tvättresultat laddar du torra kläder för detta program. AI-avkänning aktiveras inte när alternativet Ånga är valt. 		

Bomull		40 °C (Kall till 95 °C)	Max. laddning: Klassad
Beskrivning	Tvättar normalt nedsmutsade kläder genom att kombinera olika trumrörelser.		

Eco 40-60		-	Max. laddning: Klassad
Beskrivning	För tvätt av måttligt smutsiga plagg märkta för 40 °C eller 60 °C.		

TurboWash 39		40 °C (Kall till 60 °C)	Max. laddning: 5 kg
Beskrivning	Med 4 vattenstrålar som arbetar under tvättning och sköljning kan denna tvättmaskin tvätta en halv last med lätt smutsade kläder på cirka 39 minuter.		

Blandmaterial		40 °C (Kall till 60 °C)	Max. laddning: 5 kg
Beskrivning	<p>Tvättar blandade tyger samtidigt.</p> <ul style="list-style-type: none"> För olika typer av textilier utom speciella plagg (siden/fintvätt, sportkläder, mörka kläder, ylle, täcken/gardiner). 		

Quick 14		20 °C (20 °C till 40 °C)	Max. laddning: 2 kg
Beskrivning	Tvättar små laster med lätt smutsade kläder på ca 14 minuter.		

Fintvätt		20 °C (Kall till 40 °C)	Max. laddning: 4 kg
Beskrivning	Tvättar maskintvättbara underkläder, tunna och spetsprydda kläder.		

Strykfritt	40 °C (Kall till 60 °C)	Max. laddning: 5 kg
Beskrivning	Tvättar kläder som inte behöver strykas efter tvätten. • För polyamid, akryl, polyester.	

Hand/ull	30 °C (Kall till 40 °C)	Max. laddning: 2 kg
Beskrivning	Tvättar ömtåliga kläder som går att tvätta för hand eller i maskin, t.ex. tvättbara ylleplagg, underkläder, klänningar osv. • Använd tvättmedel för ylle som går att tvätta i maskin.	

Skötsel av mikroplaster	40 °C (Kall till 40 °C)	Max. laddning: 3 kg
Beskrivning	Minskar frigörandet av mikroplast som genereras vid tvätt av syntetiska kläder.	

Sportkläder	40 °C (Kall till 40 °C)	Max. laddning: 4 kg
Beskrivning	Tvättar speciella plagg som sport- och fritidskläder. • Använd för vattenavstötande tyglaminat på kläder.	

Allergivård	60 °C	Max. laddning: 5 kg
Beskrivning	Hjälper till att minimera ämnen som orsakar en allergisk reaktion. • Används för bomull, underkläder, örngott, lakan, babykläder.	

Rengöring av trumman	-	-
Beskrivning	Denna funktion hjälper till att rengöra insidan av trumman på din apparat.	

Icke-standardtvättprogram

Redigera listan över tvättprogram med alternativet **Redigera cykellista** för att använda dessa program.

Kalltvätt	Kall	Max. laddning: Klassad
Beskrivning	Lätt smutsade kläder med kallt vatten.	

Sköljning+Centrifugering	-	Max. laddning: Klassad
Beskrivning	Sköljer och centrifugerar kläder. Använd mjukmedel om det behövs.	

Endast centrifugering	-	Max. laddning: Klassad
Beskrivning	Detta program tömmer och centrifugerar kläderna utan att tvätta eller skölja dem.	

Regniga dagar	40 °C (Kall till 95 °C)	Max. laddning: Klassad
Beskrivning	Tvättar kläder som blivit lätt blöta av regn, men regnrock är inte tillåten.	

Handdukar	40 °C (Kall till 95 °C)	Max. laddning: Klassad
Beskrivning	Tvättar slitstarka tyger som handdukar, skjortor och dukar.	

Täcke	Kall (Kall till 40 °C)	Max. laddning: 2,5 kg (1 duntäcke)
Beskrivning	Tvättar stora artiklar som sängöverkast, kuddar, sofföverdrag osv.	

Tyst tvätt	40 °C (Kall till 60 °C)	Max. laddning: 5 kg
Beskrivning	Tvättar kläder med mindre buller och vibration än andra tvättprogram. • Används för lätt smutsad vit bomull (underkläder).	

Ångvård för barnkläder	60 °C	Max. laddning: 4 kg
Beskrivning	Avlägsnar smuts och proteinfläckor samt bidrar till bättre sköljning. Använd för lätt smutsad babykläder.	

Ärmslut och krage	60 °C	Max. laddning: Klassad
Beskrivning	Ta bort fläckar med hög temperatur (60 °C).	

Lakan	Kall (Kall till 40 °C)	Max. laddning: 2,5 kg
Beskrivning	Tvättar sängkläder som lakan eller plädar.	

Dunjacka	20 °C (Kall till 40 °C)	Max. laddning: Klassad
Beskrivning	Tvättar dunfyllda kläder utan att tappa dunfyllningen.	

ANMÄRKNING

- Välj lämplig vattentemperatur för det valda programmet. Följ alltid tillverkarens tvättrådsetikett eller tvättanvisningar på plagget för att undvika att skada kläderna när du tvättar dem.
- Välj lämplig tvättemperatur och centrifugeringsvarvtal för de önskade programmen.
- Faktisk tvättemperatur kan skilja sig från den temperatur som anges i cykeln.
- Neutralt tvättmedel rekommenderas.

Extra alternativ

*1 Detta alternativ är automatiskt insatt i programmet och kan inte väljas bort.

ANMÄRKNING

- Alternativ **Tidsfördröjning** kan väljas för alla tvättprogram i den här tabellen.

Program	Ånga	TurboWash	Förtvätt
AI-tvätt	●		
Bomull	●	●	●
Eco 40-60		●	●
TurboWash 39	●	●*1	●
Blandmaterial	●	●	●
Quick 14		●*1	
Fintvätt		●	
Strykfritt	●	●	●
Hand/ull			
Skötsel av mikroplaster			
Sportkläder		●	
Allergivård	●*1		
Kalltvätt			●
Sköljning+Centrifuge ring			
Endast centrifugering			
Regniga dagar	●	●	●
Handdukar	●	●	●
Täcke		●	
Tyst tvätt	●	●	

Program	Ånga	TurboWash	Förtvätt
Ångvård för barnkläder	●*1		
Ärmslut och krage	●	●	●
Lakan		●	
Dunjacka			

Valbar centrifugeringshastighet

Program	Centrifughastighet	
	Standard	Tillgängligt
AI-tvätt	1400 rpm	Alla
Bomull	1400 rpm	Alla
Eco 40-60	1400 rpm	Alla
TurboWash 39	1200 rpm	400 till 1400 rpm
Blandmaterial	1000 rpm	Alla
Quick 14	400 rpm	400 till 1400 rpm
Fintvätt	800 rpm	Upp till 800 rpm
Strykfritt	1400 rpm	Alla
Hand/ull	800 rpm	Upp till 800 rpm
Skötsel av mikroplaster	1000 rpm	Alla
Sportkläder	800 rpm	Upp till 800 rpm
Allergivård	1400 rpm	Alla
Kalltvätt	1400 rpm	Alla
Sköljning+Centrifugering	1400 rpm	Alla
Endast centrifugering	1400 rpm	Alla
Regniga dagar	1400 rpm	Alla
Handdukar	1400 rpm	Alla
Täcke	1000 rpm	Upp till 1000 rpm
Tyst tvätt	800 rpm	Upp till 1000 rpm

Program	Centrifughastighet	
	Standard	Tillgängligt
Ångvård för barnkläder	1000 rpm	Upp till 1000 rpm
Ärmslut och krage	1400 rpm	Alla
Lakan	1000 rpm	Upp till 1000 rpm
Dunjacka	800 rpm	Upp till 1000 rpm

ANMÄRKNING

- Lägsta verkliga centrifugeringsvarvtal kan variera beroende på lastförhållandena. Ovanstående värden är avrundade till närmaste hundratal.

Förbrukningsdata

Beskrivning av enheten

kg: Tvättlast

t:mm: Programtid

kWh: Energiförbrukning

°C: Maximitemperatur inuti den behandlade textilen

Liter: Vattenförbrukning

rpm: Max centrifugeringsvarvtal

%: Återstående fukt i slutet av centrifugeringsfasen. Ju högre centrifugeringshastigheten är, desto högre är ljudet och desto lägre är den återstående fukten.

Vanliga program

Program	kg	t:mm	kWh	°C	Liter	rpm	%
Bomull 20 °C	13	2:38	0,385	27	97	1350	50,0
Bomull 60 °C	13	5:03	2,487	46	97	1350	50,0
Blandmaterial	5	1:21	0,586	30	65	1160	68,0
Quick 14	2	0:14	0,049	26	28	600	104,0
Bomull 40 °C + Kraftig	13	4:17	1,293	30	129	1350	52,0
Eco 40-60 (Fullständig)*1	13	4:00	0,800	33	83	1350	49,9
Eco 40-60 (Halv)*1	6,5	3:00	0,370	27	55	1350	54,4

Program	kg	t:mm	kWh	°C	Liter	rpm	%
Eco 40-60 (Fjärdedels)*1	3,5	2:20	0,176	25	32	1350	55,0

*1 Den kan rengöra normalt smutsad bomullstvätt som är tvättbar vid 40 °C eller 60 °C tillsammans i samma cykel, och att detta program används för att bedöma överensstämmelse med EU lagstiftning om ekodesign (EU 2019/2023).

ANMÄRKNING

- Tvättresultatet beror på vattentryck, vattnets hårdhetsgrad, inloppsvattnets temperatur, rumstemperatur, tvättens typ och mängd, smutsighetsgrad, använt tvättmedel och nätspänningsfluktuationer och de valda alternativen.
 - Värdena för de vanliga programmen, med undantag för **Eco 40-60**, är endast vägledande.
 - Förordning EU 2019/2023, giltig från och med den 1 mars 2021, är relaterad till klasserna för energieffektivitet genom förordning EU 2019/2014.
 - Skanna QR-koden på energietiketten som medföljer apparaten, som ger en webblänk till informationen relaterad till apparatens prestanda i EU EPREL-databasen. Förvara energietiketten för referens tillsammans med bruksanvisningen och alla andra dokument som medföljer apparaten.
 - Modellnamnet finns på apparatens klassificeringsetikett, öppna dörren som ligger precis runt trumman.
 - För att hitta samma information i EPREL, besök <https://eprel.ec.europa.eu> och sök med modellnamnet. (Gäller från 1 mars 2021)
-

Extra alternativ och funktioner

Du kan använda de extra alternativen och funktionerna för att skraddarsy programmen.

Anpassa ett tvättprogram

Varje program har standardinställningar som väljs automatiskt. Du kan också anpassa inställningarna med hjälp av dessa knappar.

Smutsigt

Tryck på knappen **Smutsigt** upprepade gånger tills önskad smutsighetsgrad är vald.

- **Kraftig:** för normalt till mycket smutsiga kläder
- **Medel:** för normalt smutsiga kläder
- **Lätt:** för lite smutsiga kläder

Sköljning

Antalet sköljningar kan väljas genom att trycka på knappen **Sköljning**. Denna funktion rekommenderas för personer med tvättmedelsallergier.

- **Skölj+:** Lägg till skölj en gång.
- **Skölj++:** Lägg till två sköljningar.
- **Skölj+ och stopp:** Sköljcykeln pausas tills **Start/Paus**-knappen åter trycks in när sköljningen är avslutad.
- **Skölj och stopp:** Lägg till skölj en gång, sedan efter sköljcykeln pausas sköljcykeln tills **Start/Paus**-knappen åter trycks in.

Centrifugering

Centrifugeringens intensitetsnivå kan ställas in genom att du trycker på denna knapp upprepade gånger.

- Tryck på **Centrifugering** knappen för att välja centrifugeringsvarvtal.

ANMÄRKNING

- Om **No** på centrifugeringsnivån väljs kommer tvättmaskinens trumma att rotera innan dräneringen.

Temp.

Med denna knapp väljs tvättemperaturen för det valda programmet.

- Tryck på knappen **Temp.** tills önskad inställning tänds.
- Välj en vattentemperatur som är lämplig för tvätttypen som ska tvättas. Följ informationen på tvättrådsetiketterna på plaggen för bästa resultat.

Följ dessa steg för att anpassa ett tvättprogram:

- 1 Förbered kläderna och lägg i dem i trumman.
- 2 Tryck in **Ström**-knappen.
- 3 Tillsätt tvättmedel.
- 4 Välj ett tvättprogram.
- 5 Anpassa tvättprogrammet (**Smutsigt**, **Sköljning**, **Centrifugering** och **Temp.**) vid behov.
- 6 Tryck in **Start/Paus**-knappen.

Använda specialval

Du kan anpassa programmen med följande specialval:

TurboWash

Läggs detta alternativ till minskar det programtiden och samma tvättresultat kommer att uppnås.

Följ dessa steg för att använda ett specialval.

- 1 Tryck in **Ström**-knappen.

2 Välj ett tvättprogram.

3 Anpassa tvättprogrammet (**Smutsigt**, **Sköljning**, **Centrifugering** och **Temp.**) vid behov.

4 Tryck in **TurboWash**-knappen.

5 Tryck in **Start/Paus**-knappen.

Använda basalternativ

Du kan anpassa programmen med följande basalternativ:

Tidsfördröjning

Du kan ställa in denna funktion så att tvättmaskinen startas automatiskt och stängs av efter en viss tid.

1 Tryck in **Ström**-knappen.

2 Välj ett tvättprogram.

3 Tryck på knappen **Tidsfördröjning** vid behov.

4 Tryck in **Start/Paus**-knappen.

ANMÄRKNING

- Förutom lysdioden på **Tidsfördröjning**-knappen kommer alla kontrollpanelens lysdioder att stängas av inom 20 minuter. Denna funktion varierar beroende på den inköpta modellen.
- Fördröjningstiden är tiden till programmets slut, inte dess början. Den faktiska driftstiden kan variera beroende på vattentemperatur, kläder och andra faktorer.
- För att avbryta funktionen ska **Ström**-knappen tryckas in.

- Använd inte flytande tvättmedel för denna funktion.
-

Använda olika inställningar

Inställningar

1 Tryck in  **Inställningar**-knappen.

2 Vrid ratten för att välja önskad inställning och tryck på ✓-knappen.

3 Vrid ratten för att välja eller ändra inställningen och tryck på ✓-knappen för att spara inställningen.

4 För att återgå till föregående skärm, tryck på knappen **Inställningar** igen eller tryck på knappen .

ANMÄRKNING

- Om ingen åtgärd vidtas under flera minuter efter att du tryckt på **Inställningar**-knappen, återgår fönstret till föregående skärm.
-

Trumbelysning

Trumman är försedd med en vit LED-lampa som tänds när apparaten slås på. Denna lampa släcks automatiskt när luckan stängs och cykeln startar.

- Trumbelysningen stängs av automatiskt efter 4 minuter.

Barnlås

Använd denna funktion för att inaktivera kontrollerna. Denna funktion kan förhindra att barn ändrar program eller startar apparaten.

- Tryck in och håll ✓-knappen intryckt i 3 sekunder för att inaktivera denna funktion.
-

ANMÄRKNING

- När funktionen har ställts in är samtliga knappar låsta utom knappen **Ström**.

- När reglagen är låsta tänds **Barnlås**-indikatorn och tvättprogrammet visas i fönstret.
- Barnlåsfunktionen återställs inte när apparaten stängs av. Barnlåset måste avaktiveras före tillgång till andra funktioner.

Förtvätt

Detta alternativ rekommenderas för hårt smutsad tvätt.

Ånga

Läggs detta alternativ till hjälper det till att förbättra tvättresultaten.

Redigera cykellista

Redigera listan över tvättprogram efter önskemål.

- 1) Vrid ratten för att välja önskat tvättprogram och tryck på knappen ✓ för att inkludera eller utesluta tvättprogram.
 - Om ett tvättprogram läggs till visas en bock vid det programmet.
 - Om ett tvättprogram raderas visas inte bocken vid det programmet.
- 2) Tryck på knappen ↶ för att spara tvättprogramlistan.

ANMÄRKNING

- Vissa standardprogram som inte kan tas bort har sina kryssrutor inaktiverade.
- Ordningen på tvättprogrammet i listan kan ändras. Ändra ordningen på tvättprogrammet i listan med **Fler inställningar > Optimering av cykler** på produkten eller **Optimering av cykler** i **LG ThinQ**-applikationen.

Fler inställningar

- 1 Tryck in  **Inställningar**-knappen.
- 2 Vrid ratten för att välja **Fler inställningar** och tryck på ✓-knappen.

- 3 Vrid ratten för att välja önskad inställning och tryck på ✓-knappen.

- 4 Vrid ratten för att välja eller ändra inställningen och tryck på ✓-knappen för att spara inställningen.

- 5 Tryck på ↶-knappen för att återgå till föregående skärm.

Wi-Fi-anslutning

Använd för att ställa in **Wi-Fi-anslutning**. När WI-FI aktiveras visas WI-FI-symbolen i fönstret.

Optimering av cykler

När den är aktiverad organiserar den här funktionen tvättprogramlistan och alternativen automatiskt baserat på dina användningsmönster.

- **På** är standardinställningen.
- Om du väljer **Av** behålls den aktuella listordningen.

Ljud

Använd det här alternativet för att justera volymen på ljudet och stänga av ljudet.

Språk

Använd detta för att ändra språket som visas i fönstret.

Smart Diagnosis

Använd den här hjälpen för felsökning eller felfunktioner.

- Se avsnittet **Smart Diagnosis** för ytterligare detaljer.

Fabriksåterställning

Markera detta för att ta bort alla sparade data och initiera inställningar.

SMARTA FUNKTIONER

Applikationen LG ThinQ

Applikationen **LG ThinQ** låter dig kommunicera med apparaten genom en smartphone.

Applikationsfunktioner för LG ThinQ

Kommunicera med apparaten från en smarttelefon för att använda de praktiska smarta funktionerna.

Fjärrstart

Det gör det möjligt för dig att fjärrkontrollera apparaten från applikationen **LG ThinQ**.

Trumrengöringsguide

Denna funktion visar hur många cykler som återstår innan det är dags att köra programmet **Rengöring av trumman**.

Energiövervakning

Denna funktion kontrollerar energiförbrukningen för de senast använda programmen och det månadsvisa genomsnittet.

Smart Diagnosis (Smart Diagnos)

Den här funktionen tillhandahåller användbar information för felsökning och lösningar av problem för enheten, baserat på användarmönster.

Inställningar

Tillåter dig att ställa in olika alternativ för tvättmaskinen och i applikationen.

Pushmeddelanden

När programmet är klart eller appen har problem, har du möjligheten att få push-meddelanden till en smarttelefon. Meddelandena triggas även om appen **LG ThinQ** är avstängd.

ANMÄRKNING

- I följande fall måste du uppdatera nätverksinformationen för varje apparat i **LG ThinQ** applikationen under **Enhetskort > Inställningar > Ändra nätverk**.
 - trådlösa routern har ändrats
 - trådlösa routers lösenord har ändrats

- Internetleverantör har ändrats

- Applikationen kan modifieras för förbättring av hushållsapparaten utan notis till användare.
- Funktioner kan variera beroende på modell.

Installering av LG ThinQ-app och ansluta en LG-apparat

Modeller med QR-kod

Skanna QR-koden som är ansluten till produkten med kameran eller en QR-kodapp på din smartphone.

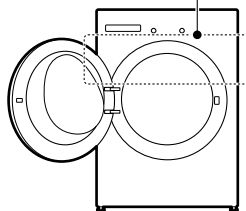

Modeller utan QR-kod

- 1 Sök efter och installera **LG ThinQ**-appen från Google Play Store eller Apple App Store på en smartphone.
- 2 Kör **LG ThinQ**-appen och logga in med ditt befintliga konto eller skapa ett LG-konto för att logga in.
- 3 Nudda knappen lägg till (+) på **LG ThinQ**-appen för att ansluta din LG-apparat. Följ

instruktionerna i appen för att slutföra processen.

ANMÄRKNING

- För att verifiera Wi-Fi-anslutningen, kontrollera att Wi-Fi-indikatorn på kontrollpanelen lyser.
- Apparaten stöder endast 2,4 GHz Wi-Fi nätverk. För att kontrollera ditt nätverks frekvens, kontakta din internetleverantör eller sök svar i manualen för din trådlösa router.
- **LG ThinQ** ansvarar inte för eventuella problem med nätverksanslutning eller fel, felfunktioner, eller fel som orsakas av nätverksanslutning.
- Den omgivande trådlösa miljön kan leda till att den trådlösa nätverkstjänsten blir långsam.
- Om avståndet mellan apparaten och den trådlösa routern är för stort kommer signalstyrkan att vara svag. Det kan då ta för lång tid att ansluta eller så kan installationen misslyckas.
- Om apparaten har problem vid anslutning till Wi-Fi-nätverket kan den vara för långt ifrån routern. Inskaffa en Wi-Fi repeater (räckviddsutökare) för att förbättra Wi-Fi-signalens styrka.
- Nätverksanslutningen kan eventuellt inte fungera ordentligt beroende på internetleverantören.
- Wi-Fi-anslutningen kanske inte kan ansluta eller avbryts på grund av hemnätverksmiljön.
- Apparaten kan inte anslutas på grund av problem med transmissionen av den trådlösa signalen. Dra ut apparatens kontakt och försök på nytt efter en minut.
- Om din trådlösa routers brandvägg är påslagen, stäng av brandväggen eller skapa ett undantag för den.
- Det trådlösa nätverksnamnet (SSID) ska vara en kombination av engelska bokstäver och nummer. (Använd inte specialtecken.)
- Smartphone användargränssnittet (UI) kan variera beroende på mobilens operativsystem (OS) och tillverkaren.
- Om routerns säkerhetskontroll är inställd på **WEP**, kan inställning av nätverk misslyckas. Ändra den till ett annat säkerhetsprotokoll (**WPA2** rekommenderas) och ansluta produkten igen.

Aktivera nätverksanslutning

- 1 Kör **LG ThinQ**-applikationen.
- 2 Välj och tryck på **Frontmatad tvättmaskin** i applikationen.
- 3 Tryck på knappen **Ström** på kontrollpanelen.
- 4 Tryck in  **Inställningar**-knappen.
- 5 Vrid ratten för att välja **Fler inställningar** och tryck på ✓-knappen.
- 6 Vrid ratten för att välja **Wi-Fi-anslutning** och tryck på ✓-knappen.
- 7 Välj **På** och tryck på knappen ✓.
 - När **Wi-Fi** aktiveras visas **Wi-Fi**-symbolen i fönstret.

Fjärrstyrning av apparaten

Fjärrstart

Använd en smarttelefon för att fjärrstyra din apparat. Du kan även övervaka din programkörning för att hålla reda på hur mycket tid som återstår av programmet.

För att använda denna funktion

- 1 Placera kläderna i trumman.
 - Tillsätt tvättmedel eller sköljmedel om så önskas i lämpligt utrymme i lådans fack.
- 2 Tryck in **Ström**-knappen.

3 Tryck på knappen **Fjärrstart** och välj **På** för att aktivera denna fjärrkontrollfunktion.

4 Starta ett program från appen **LG ThinQ** på din smarttelefon.

ANMÄRKNING

- När denna funktion är aktiverad kan du starta ett program från smarttelefon-appen **LG ThinQ**. Om programmet inte startas, kommer apparaten att vänta med att starta programmet tills det stängs av fjärrstyrt från appen eller denna funktion avaktiveras.
- Om luckan har öppnats, kan du inte fjärrstarta programmet.

Avaktivera denna funktion manuellt

När denna funktion är aktiverad, trycker du på knappen **Fjärrstart** och väljer **Av** för att inaktivera den.

Inaktivera nätverksanslutning

1 Tryck på knappen **Ström** på kontrollpanelen.

2 Tryck in  **Inställningar**-knappen.

3 Vrid ratten för att välja **Fler inställningar** och tryck på ✓-knappen.

4 Vrid ratten för att välja **Wi-Fi-anslutning** och tryck på ✓-knappen.

5 Välj **Av** och tryck på knappen ✓.

- När **Wi-Fi** stängs av försvinner **Wi-Fi**-symbolen i fönstret.

Radio utrustnings specifikationer

Typ	Frekvensområde för drift	Uteffekt (max)
Trådlöst nätverk	2400 MHz ~ 2483,5 MHz	< 100 mW
Bluetooth*1		

*1 Denna funktion finns endast tillgänglig på vissa modeller.

Med hänsyn till användaren bör denna enhet installeras och användas med ett minimiavstånd på 20 cm mellan enheten och kroppen.

Försäkran om överensstämmelse



LG Electronics försäkrar härmed att radioutrustningen av typen tvättmaskin överensstämmer med direktiv 2014/53/EU. Den fullständiga texten i EU-försäkran om överensstämmelse är tillgänglig på följande internetadress:

<http://www.lg.com/global/support/cedoc/cedoc#>

Information om programvara med öppen källkod

Besök webbplatsen <https://opensource.lge.com> för att hämta källkoden för GPL, LGPL, MPL och andra öppna källkod-licenser som har skyldigheten att avslöja källkoden som ingår för den här produkten och för att få tillgång till alla hänvisade licensvillkor, upphovsrättsmeddelanden och andra relevanta dokument.

LG Electronics tillhandahåller även open source-kod till dig på CD-ROM till en kostnad som täcker utgifterna för att utföra sådan distribution (såsom kostnad för media, transport och hantering) efter e-postbegäran till opensource@lge.com.

Detta erbjudande gäller är för alla personer som erhållit denna information under en tidsperiod om tre år från det datum på vilket du inköpte produkten.

Smart Diagnosis (Smart Diagnos)

Använd den här funktionen för att hjälpa dig att diagnostisera och lösa problem med din apparat.

ANMÄRKNING

- Av skäl som inte kan tillskrivas försumlighet av LGE kanske inte tjänsten fungerar på grund av externa faktorer t.ex., men inte begränsat till, Wi-Fi-tillgänglighet, Wi-Fi-frånkoppling, lokal appbutikspolicy eller att appen inte är tillgänglig.
- Funktionen kan ändras utan föregående meddelande och kan ha en annan form beroende på var du befinner dig.

Använda LG ThinQ för att diagnostisera problem

Om det uppstår problem med din apparat med Wi-Fi kan den överföra felsökningsdata till en smartphone med applikationen **LG ThinQ**.

- Starta applikationen **LG ThinQ** och välj funktionen **Smart Diagnosis** i menyn. Följ instruktionerna i applikationen **LG ThinQ**.

Använda akustisk diagnos för att diagnostisera problem

Följ instruktionerna nedan för att använda den hörbara diagnosmetoden.

- Starta applikationen **LG ThinQ** och välj funktionen **Smart Diagnosis** i menyn. Följ instruktionerna för akustisk diagnos i applikationen **LG ThinQ**.

- 1 Tryck på knappen **Ström** för att starta apparaten.

- 2 Tryck in  **Inställningar**-knappen.

- 3 Vrid ratten för att välja **Fler inställningar** och tryck på ✓-knappen.

- 4 Vrid ratten för att välja **Smart Diagnosis** och tryck på ✓-knappen.

- 5 Placera smarttelefonens mikrofon nära **Ström**-knappen och tryck på ✓-knappen.
 - Håll smarttelefonens mikrofon mot **Ström**-knappen tills dataöverföringen har slutförts.

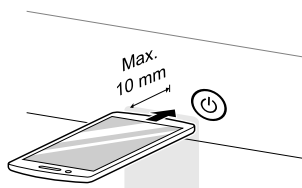

- 6 När dataöverföringen är klar stängs apparaten av.

ANMÄRKNING

- För bästa resultat, flytta inte smarttelefonen när tonerna spelas upp.

UNDERHÅLL

⚠ VARNING

- Dra ut tvättmaskinens stickkontakt ur eluttaget före rengöring för att undvika risk för elchock. Underlåtenhet att efterleva denna varning kan leda till allvarliga personskador, brand, elchock eller dödsfall.
- Använd aldrig starka kemikalier, slipande rengöringsmedel eller lösningsmedel för att rengöra tvättmaskinen. Dessa kan skada ytan.

Rengöring efter varje tvätt

Vad ska rengöras

Ta alltid ur alla artiklar ur tvättmaskinen så snart ett program har slutförts. Om fuktiga artiklar lämnas kvar i tvättmaskinen kan skrynkling, missfärgning och dålig lukt uppstå.

- Torka av eventuell fukt från luckan och luckans tätning efter slutfört tvättprogram.
- Låt luckan stå öppen så att trumman kan torka.
- Torka av eventuell utvändig fukt från tvättmaskinen med en torr trasa.

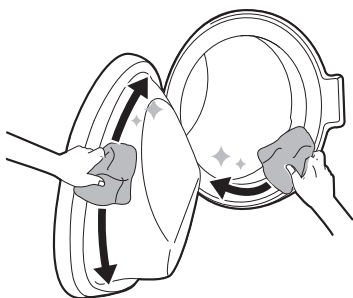

⚠ VARNING

- Lämna luckan öppen för att torka apparatens insida endast om barnen är övervakade i hemmet.

Utvändig rengöring

Korrekt skötsel av din apparat kan förlänga dess livslängd.

Utsidan

- Torka omedelbart bort eventuellt spill.
- Torka av med en fuktig trasa och sedan igen med en torr trasa för att säkerställa att det inte förekommer någon fukt i skåpslederna eller vecken.
- Tryck inte på ytan eller skärmen med vassa föremål.

Lucka

- Tvätta luckan ut- och invändigt med en fuktig trasa och torka sedan av den med en mjuk trasa.

⚠ VARNING

- Försök inte att separera paneler eller montera ned apparaten. Använd inte några vassa föremål när du använder kontrollpanelen.

Rengör apparaten regelbundet

Rengöring av Trumman

Rengöring av trumman

Detta är ett speciellt program för att underlätta rengöring på insidan apparaten genom att blötlägga, tvätta, skölja och centrifugera.

Kör denna funktion **en gång i månaden** (eller oftare vid behov) för att reducera avlagringar av tvätt-, sköljmedel och andra rester.

- Om en dålig lukt eller mögel uppstår i apparaten, kör denna funktion **en gång i veckan i 3 veckor** utöver övriga regelbundet angivna intervall.

ANMÄRKNING

- Meddelandet **Rengöring av trumman** kommer att visas för att uppmärksamma de rekommendationer som finns för användningen av den här funktionen.

1 Avlägsna eventuella klädesplagg och föremål från tvättmaskinen och stäng luckan.

2 Öppna tvättmedelsfacket och fyll på med avkalkningsmedel i huvudtvättfacket.

- Tabletter kan placeras direkt i trumman som ett alternativ till pulver.

3 Stäng tvättmedelsfacket långsamt.

4 Slå på elkraften och välj **Rengöring av trumman**.

5 Tryck in **Start/Paus**-knappen för att starta.

6 Låt luckan stå öppen så att insidan av apparaten kan torka fullständigt.

- Om insidan av apparaten inte torkar fullständigt kan det orsaka dålig lukt eller mögel.

⚠ VARNING

- Lämna luckan öppen för att torka apparatens insida endast om barnen är övervakade i hemmet.

Rengöring av vatteninloppsfilteret

Vattnets inloppsfilter samlar kalk och andra avlagringar som kan finnas i vattnet som tillförs apparaten. Rengör inloppsfilteret ungefär var sjätte månad eller oftare om vattnet är mycket hårt eller innehåller spår av kalkavlagringar.

- Stäng av inloppskranarna om apparaten ska stå oanvänd en längre tid (t.ex. under semestern), särskilt om det inte finns någon golvbrunn (avloppskanal) i dess omedelbara närhet.
- Meddelande **Vattenförsörjning** kommer visas på kontrollpanelen om vatten inte spolats in i tvättmedelsfacket.

1 Stäng av strömmen och vattenkranen och skruva sedan loss vattnets tillloppslang.

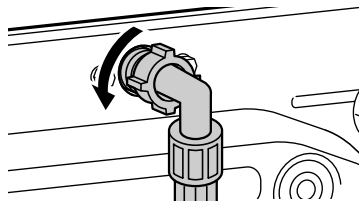

2 Ta ut vattnets inloppsfilter med en liten tång och rengör filtret med hjälp av en medelhård tandborste.

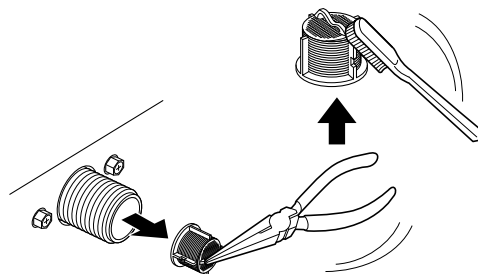

Rengöring av avloppspumpens filter och nöduttömning av vattnet

Avloppsfiltret samlar upp trådar och små föremål som oavsiktligt har lämnats kvar i tvätten. Se till att

42 UNDERHÅLL

filtret är rent var sjätte månad för att säkerställa friktionsfri drift av apparaten.

Låt vattnet kallna innan du rengör avloppspumpens filter. Öppna luckan i en nödsituation eller genomför en nödut tömning.

1 Dra ut apparatens stickkontakt ur eluttaget.

2 Öppna skyddslocket och dra ut avloppsslangen.

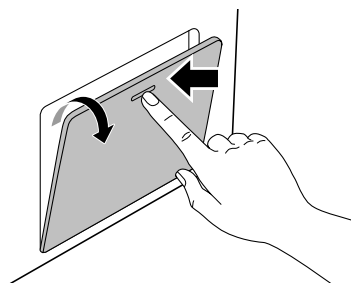

3 Ta först bort avloppspluggen från avloppsröret och töm sedan ut vattnet.

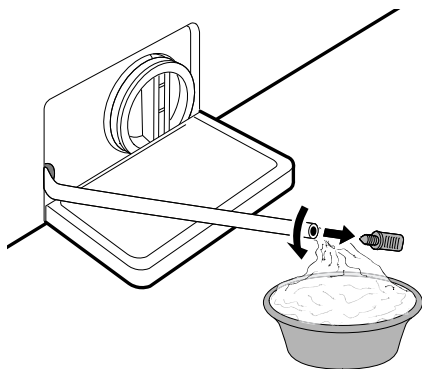

4 Skruva långsamt av avloppspumpens filter sakta bort för att tömma ut resten av vattnet.

Fortsätt sedan med att ta bort eventuellt skräp eller föremål från filtret.

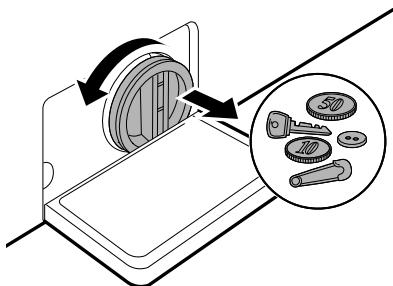

5 Rengör pumpfiltret och öppningen med en borste.

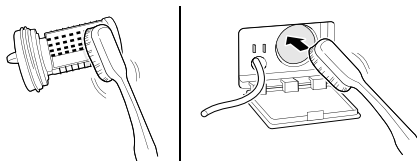

6 När du har rengjort avloppspumpens filter sätter du försiktigt in filtret och skruvar tillbaka avloppslocket medurs. Var noga med att gångorna inte hamnar fel och läckage uppstår.

7 Sätt tillbaka pluggen i avloppsslangen och placera den i sin hållare. Vertikala och horisontella rörhållare tillhandahålls för korrekt förvaring av avloppsslangen.

8 Stäng skyddspanelen.

⚠ FÖRSIKTIGHET

- Var försiktig vid avtappningen av vattnet, då detta kan vara hett.
- Tryck inte in avloppsslangen i skåpet. Detta skadar slangen.

- Kör trumrengöringsprogrammet en gång varje månad (eller oftare om nödvändigt) för att avlägsna tvättmedel och andra rester.

- 5 Återmontera lådans komponenter i de rätta facken och sätt tillbaka tvättmedelsfacket.

Rengöring av tvättmedelsfacket

Tvätt- och sköljmedel kan ansamlas i tvättmedelsfacket. Flytande tvättmedel kan stanna kvar under tvättmedelsfacket och inte doseras helt och hållet. Ta ut lådan och insatserna och kontrollera om rengöringsprodukter har ansamlats **en eller två gånger varje månad**.

- 1 Ta ur tvättmedelsfackets låda genom att dra den rakt ut tills det tar stopp.
 - Dra sedan försiktigt lådan utåt medan du trycker hårt på knappen som frigör lådan.

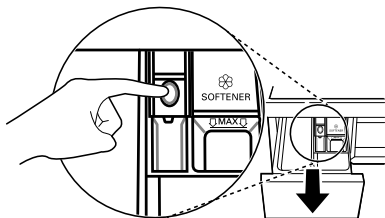

- 2 Avlägsna tvättmedels- och sköljmedelsavlagringarna.
 - Skölj lådan och lådans komponenter i varmt vatten så att ansamlade rester från tvättprodukter löses upp. Använd endast vatten för att rengöra tvättmedelsfacket.
- 3 Använd en trasa eller en liten, icke-metallisk borste för att rengöra öppningen där facket ska sitta.
 - Avlägsna alla rester från ovan- och undersidan av öppningen.
- 4 Torka av fukt med en torr handduk eller trasa efter rengöring.

FELSÖKNING

Handhavandet av din apparat kan leda till fel och felfunktioner. Följande tabeller innehåller möjliga orsaker och åtgärder för att avhjälpa ett felmeddelande eller felfunktion. Vi rekommenderar att du läser nedanstående tabeller noga för att spara tid och pengar i stället för att ringa till LG Electronics servicecenter.

Innan du tillkallar service

Tvättmaskinen är försedd med ett automatiskt felövervakningssystem som identifierar och diagnostiserar problem på ett tidigt stadium. Om tvättmaskinen inte fungerar korrekt eller inte alls, kontrollera följande innan du kontaktar LG Electronics servicecenter.

Felmeddelanden

Indikation	Orsak & Åtgärd
Dörren är öppen	<p>Luckan öppnas.</p> <ul style="list-style-type: none"> Öppna och stäng luckan igen. Koppla ur strömsladden och ring efter service om meddelandet återkommer.
Dörren är upplåst	<p>Luckan är inte ordentligt stängd.</p> <ul style="list-style-type: none"> Stäng och lås luckan. Koppla ur strömsladden och ring efter service om meddelandet återkommer.
Vattenförsörjning	<p>Vattenförsörjningen är otillräcklig på den platsen. Vatten strömmar inte in i apparaten eller strömmar in sakta.</p> <ul style="list-style-type: none"> Använd en annan kran i huset.
	<p>Vattenförsörjningen är inte helt öppen. Vatten strömmar inte in i apparaten eller strömmar in sakta.</p> <ul style="list-style-type: none"> Öppna kranen helt.
	<p>En eller flera av tilloppsslangarna är vikta.</p> <ul style="list-style-type: none"> Räta ut slangen eller återmontera vatteninloppsslangen.
	<p>Tilloppsslangens filter är igentäppt.</p> <ul style="list-style-type: none"> Kontrollera och rengör filtret på inloppsventilen efter kranarna har stängts av och tvättmaskinens slanganslutningar har tagits bort.
Dränering	<p>Avloppsslangen är vikt eller igensatt. Vattnet i apparaten dräneras inte ut eller dräneras ut sakta.</p> <ul style="list-style-type: none"> Rengör och räta ut avloppsslangen.
	<p>Avloppsfiltret är igensatt.</p> <ul style="list-style-type: none"> Kontrollera och rengör dräneringsfiltret.

Indikation	Orsak & Åtgärd
Obalans	<p>Apparaten är försedd med ett system som detekterar och korrigerar obalans i apparaten.</p> <ul style="list-style-type: none"> • Kläderna kan vara för blöta vid slutet av cykeln. Omfördela lasten för att möjliggöra korrekt centrifugering. Stäng luckan och tryck på knappen Start/Paus. Det kan ta en stund innan apparaten börjar centrifugera. Luckan måste vara låst innan centrifugering kan påbörjas.
	<p>För liten last. Detta system kan stoppa centrifugeringen och även avbryta centrifugeringscykeln helt om enskilda tunga artiklar (t.ex. en badrumsmatta, badrock, o.d.) har lastats in.</p> <ul style="list-style-type: none"> • Lägg till 1 eller 2 liknande eller mindre artiklar för att återställa lastens balans. Stäng luckan och tryck på knappen Start/Paus. Den kan ta en stund innan apparaten börjar centrifugera. Luckan måste vara låst innan centrifugering kan påbörjas.
Inget vatten detekterat	<p>Vattennivåsensorn fungerar fel.</p> <ul style="list-style-type: none"> • Stäng vattenkranen. Dra ut elkontakten. Kontakta ett servicecenter.
Motorfel	<p>Överbelastning i motorn.</p> <ul style="list-style-type: none"> • Låt apparaten vila i 30 minuter tills motorn kallnat och återstarta då programmet.
Vatten för högt	<p>Vatten flödar eventuellt över på grund av fel på vattenventil.</p> <ul style="list-style-type: none"> • Stäng vattenkranen. Dra ut elkontakten. Kontakta ett servicecenter.
Frysningsfel	<p>Är tillopps-/avloppsslangen eller avloppspumpen frusen?</p> <ul style="list-style-type: none"> • Håll in varmt vatten i trumman för att tina avloppsslangen och avloppspumpen. Täck tilloppslangen med en våt och varm handduk.
Ingen temperatur detekterad	<p>Detta är ett styrfel.</p> <ul style="list-style-type: none"> • Dra ut elkontakten och kontakta ett servicecenter.
Vibrationssensor	<p>Vibrationssensorn fungerar felaktigt.</p> <ul style="list-style-type: none"> • Kontakta ett servicecenter.
Kommunikationsfel	<p>Apparaten fungerar inte korrekt.</p> <ul style="list-style-type: none"> • Kontakta ett servicecenter.



Oljud du kan höra

Indikation	Orsak & Åtgärd
Slamrande och rasslande ljud	<p>Främmande föremål, exempelvis nycklar, mynt eller säkerhetsnålar kan finnas i trumman.</p> <ul style="list-style-type: none"> • Stoppa apparaten och kontrollera trumman med avseende på främmande föremål. Om oljudet fortsätter när apparaten har återstartats, tillkalla en servicetekniker.

Indikation	Orsak & Åtgärd
Dunkande ljud	<p>Om tunga kläder tvättas kan dunkande ljud uppstå. Detta är oftast helt normalt.</p> <ul style="list-style-type: none"> Om ljudet inte upphör är apparaten troligtvis snedbelastad. Stoppa apparaten och omfördela kläderna.
	<p>Kläderna kan vara snedbelastande.</p> <ul style="list-style-type: none"> Pausa programmet och omfördela kläderna när lucklåset öppnats.
Vibrationsljud	<p>Emballagematerial har inte avlägsnats.</p> <ul style="list-style-type: none"> Avlägsna allt emballagematerial.
	<p>Kläderna kan vara ojämnt distribuerade i trumman.</p> <ul style="list-style-type: none"> Pausa programmet och omfördela kläderna när lucklåset öppnats.
	<p>Alla justeringsfötter vilar inte stabilt och jämnt på golvet.</p> <ul style="list-style-type: none"> Se instruktionen om Planinställning av apparaten angående justeringen av apparatens.
	<p>Golvet är inte tillräckligt stabilt.</p> <ul style="list-style-type: none"> Kontrollera att golvet är stabilt och inte sviktar. Se avsnittet Krav på installationsplatsen angående val av lämplig plats.

Drift

Indikation	Orsak & Åtgärd
Vatten läcker ut.	<p>Avloppsrören i huset är igensatta.</p> <ul style="list-style-type: none"> Rensa avloppsrören. Kontakta en rörmokare om det behövs.
	<p>Läckage till följd av felaktigt installerad eller igensatt avloppsslang.</p> <ul style="list-style-type: none"> Rengör och räta ut avloppsslangen. Kontrollera och rengör filtret regelbundet.
	<p>Locket på avloppspumpens filter är inte korrekt monterat.</p> <ul style="list-style-type: none"> Montera om avloppspumpens filter.
Apparaten fungerar inte.	<p>Kontrollpanelen har stängts av till följd av inaktivitet.</p> <ul style="list-style-type: none"> Detta är normalt. Tryck på Ström-knappen för att starta tvättmaskinen.
	<p>Stickkontakten sitter inte i eluttaget.</p> <ul style="list-style-type: none"> Se till att stickkontakten ansluts till ett fungerande eluttag på ett säkert sätt.
	<p>Vattenförsörjningen är avstängd.</p> <ul style="list-style-type: none"> Öppna vattenkranen helt.

Indikation	Orsak & Åtgärd
Apparaten fungerar inte.	<p>Kontrollerna är inte korrekt inställda.</p> <ul style="list-style-type: none"> Säkerställ att programmet är korrekt inställt. Stäng luckan och tryck på knappen Start/Paus.
	<p>Luckan är öppen.</p> <ul style="list-style-type: none"> Stäng luckan och säkerställ att inget har fastnat bakom luckan som kan hindra den från att stängas helt.
	<p>Automatsäkringen/säkringen har löst ut/bränts av.</p> <ul style="list-style-type: none"> Kontrollera husets automatsäkringar/säkringar. Byt säkringar eller återställ automatsäkringar. Apparaten ska anslutas till en dedikerad krets. Apparaten kommer att återuppta programmet från den punkt det avbröts när strömmen återställs.
	<p>Styrningen måste återställas.</p> <ul style="list-style-type: none"> Tryck in Ström-knappen, välj igen det önskade programmet och tryck på Start/Paus-knappen.
	<p>Start/Paus trycktes inte in efter ett program hade ställts in.</p> <ul style="list-style-type: none"> Tryck in knappen Ström, välj det önskade programmet på nytt och tryck på knappen Start/Paus. Apparaten stängs av om knappen Start/Paus inte trycks in inom en viss tid.
	<p>Extremt lågt vattentryck.</p> <ul style="list-style-type: none"> Kontrollera en annan kran i huset för att säkerställa att hushållets vattentryck är korrekt.
	<p>Apparaten värmer vattnet eller alstrar ånga.</p> <ul style="list-style-type: none"> Trumman kan tillfälligt sluta rotera under vissa cykler. Vattnet värms emellertid till en inställd temperatur på ett säkert sätt.
Apparaten stannar i några minuter och startar sedan om.	<p>Ett motorskydd har aktiverats för att förhindra överhettning av motorn.</p> <ul style="list-style-type: none"> Det här är normalt. Om motorskyddet aktiveras, stannar apparaten i några minuter och startar sedan igen.
Knapparna fungerar eventuellt inte korrekt.	<p>Alternativet Barnlås är aktiverat.</p> <ul style="list-style-type: none"> Inaktivera alternativet Barnlås vid behov.
Luckan kan inte öppnas.	<p>Luckan kan av säkerhetsskäl inte öppnas när apparaten har startats.</p> <ul style="list-style-type: none"> Detta är normalt. Du kan tryggt öppna luckan efter att /  har släckts.
Apparaten fylls inte korrekt.	<p>Inloppsfiltret är igensatt.</p> <ul style="list-style-type: none"> Säkerställ att inloppsfiltren på fyllningsventilerna inte är igensatta.
	<p>Tilloppsslangarna kan vara vikta.</p> <ul style="list-style-type: none"> Kontrollera att tilloppsslangarna inte är vikta eller igensatta.
	<p>Otillräcklig vattenförsörjning.</p> <ul style="list-style-type: none"> Säkerställ att kranarna för både varmt och kallt vatten är helt öppna.

Indikation	Orsak & Åtgärd
Apparaten fylls inte korrekt.	Tilloppsslangarna för varmt och kallt vatten är omvända. <ul style="list-style-type: none"> Kontrollera tilloppsslangarnas anslutningar.
Apparaten dränerar inte ut vattnet.	Avloppsslangen är vikt. <ul style="list-style-type: none"> Säkerställ att avloppsslangen inte är vikt.
	Dräneringen är placerad högre än 1 m över golvet. <ul style="list-style-type: none"> Säkerställ att avloppsslangen inte är placerad högre än 1 m över apparatens nedre del.
Tvättmedel doseras inte helt eller inte alls.	För mycket tvättmedel används. <ul style="list-style-type: none"> Följ tvättmedeltillverkarens anvisningar.
	Avloppspumpens filter kan vara blockerat. <ul style="list-style-type: none"> Rengör avloppsfiltret.
Programtiden är längre än normalt.	För liten tvättmängd. <ul style="list-style-type: none"> Tillsätt fler artiklar så att apparaten kan balansera lasterna.
	Tunga artiklar är blandade med lättare artiklar. <ul style="list-style-type: none"> Försök alltid tvätta artiklar med liknande vikt för att tillåta apparaten att distribuera vikten jämnt för centrifugering.
	Tvätten är obalanserad. <ul style="list-style-type: none"> Omfördela tvätten manuellt om artiklarna är hopsnärjda.
Programmets slut är fördröjt	Obalans har detekterats eller lödderborttagningsprogrammet är aktiverat. <ul style="list-style-type: none"> Detta är helt normalt. Återstående tid som visas på displayen är endast en uppskattning. Den faktiska tiden kan variera.

Prestanda

Indikation	Orsak & Åtgärd
Undermålig fläckborttagning	Gamla ingrodda fläckar. <ul style="list-style-type: none"> Artiklar som har tvättats tidigare kan ha fläckar som har grott in. Dessa fläckar kan vara svåra att få bort och kan kräva handtvätt eller förbehandling för att underlätta borttagning av fläckarna.
Fläckar bildas	Tvätt- eller sköljmedel doseras för tidigt. <ul style="list-style-type: none"> Doseringsfacket är överfyllt. Detta gör att tvätt- eller sköljmedlet doseras snabbt. Mät alltid mängden tvätt- eller sköljmedel för att undvika överfyllning. Stäng tvättmedelsfacket långsamt.

Indikation	Orsak & Åtgärd
Fläckar bildas	<p>Tvätt- eller sköljmedel tillsattes direkt i trumman med kläderna.</p> <ul style="list-style-type: none"> Använd alltid tvättmedelsfacket för att säkerställa att tvätt- och sköljmedel doseras korrekt vid rätt tidpunkt i programmet.
	<p>Plaggen var inte korrekt sorterade.</p> <ul style="list-style-type: none"> Tvätta alltid mörka plagg separerade från ljusa plagg och vittvätt för att förhindra missfärgning. Tvätta aldrig hårt nedsmutsade artiklar tillsammans med lätt nedsmutsade artiklar.
Skrynkling	<p>Apparaten töms inte snabbt.</p> <ul style="list-style-type: none"> Ta alltid ut artiklarna ur apparaten direkt efter programmet har avslutats.
	<p>Apparaten är överlastad.</p> <ul style="list-style-type: none"> Apparaten kan lastas full, men trumman får inte packas full med artiklar. Luckan ska alltid kunna stängas lätt.
	<p>Tilloppsslangarna för varmt och kallt vatten är omvända.</p> <ul style="list-style-type: none"> Sköljning med varmt vatten kan skrynkla plaggen. Kontrollera tilloppsslangarnas anslutningar.
	<p>Centrifughastigheten kan vara för hög.</p> <ul style="list-style-type: none"> Ställ in centrifughastigheten för att den ska passa typen av plagg.

Dålig lukt

Indikation	Orsak & Åtgärd
Mögel eller mögellukt i apparaten	<p>Trummans insida är inte noggrant rengjord.</p> <ul style="list-style-type: none"> Kör funktionen Rengöring av trumman regelbundet.
	<p>Lukter kan uppstå om avloppsslangen inte är korrekt installerad och orsakar baksug (vatten strömmar tillbaka in i tvättmaskinen).</p> <ul style="list-style-type: none"> Säkerställ när avloppsslangen installeras att den inte viks eller blockeras.
	<p>Om tvättmedelsfacket inte rengörs regelbundet kan lukt uppstå från mögel eller främmande ämnen.</p> <ul style="list-style-type: none"> Ta ut och rengör tvättmedelsfacket, speciellt ovan- och undersidan på fackets öppning.

Wi-Fi

Indikation	Orsak & Åtgärd
Din hemutrustning och smartphone är inte ansluten till Wi-Fi nätverket.	Lösenordet är ogiltigt för den Wi-Fi som du försöker att ansluta till. <ul style="list-style-type: none"> Hitta Wi-Fi-nätverket som är anslutet till din smartphone och ta bort det, registrera därefter din apparat LG ThinQ.
	Mobil-data för din smarttelefon är påslagen. <ul style="list-style-type: none"> Stäng av mobildata på din smarttelefon och registrera apparaten med användning av Wi-Fi-nätverket.
	Det trådlösa nätverksnamnet (SSID) är inte korrekt inställt. <ul style="list-style-type: none"> Det trådlösa nätverksnamnet (SSID) ska vara en kombination av engelska bokstäver och siffror (använd inte specialtecken).
	Routerns frekvens är inte 2,4 GHz. <ul style="list-style-type: none"> Endast routern med frekvensen 2,4 GHz stöds. Ställ in den trådlösa routern till 2,4 GHz och anslut apparaten till den trådlösa routern. För att kontrollera routerns frekvens, rådfråga din internetleverantör eller routerns tillverkare.
	Avståndet mellan utrustningen och routern är för stor. <ul style="list-style-type: none"> Om avståndet mellan utrustningen och routern är för stor, kommer signalen att vara svag och anslutningen kan konfigureras felaktigt. Flytta routern närmare utrustningen.

Kundtjänst och service

Kontakta ett av LG Electronics kundinformationscenter.

- För att hitta en LG Electronics-auktoriserad servicepersonal, besök vår webbplats på **www.lg.com** och följ instruktionerna som finns där.
- Självreparation rekommenderas inte eftersom det kan skada enheten ytterligare och upphäva garantin.
- Reservdelar som hänvisas till i förordning 2019/2023 finns tillgängliga under en minimilängd på 10 år.

Namn och adress för LG Electronics EU-importör

LG Electronics Nordic AB: Esbogatan 18, 164 94, Kista, Sweden

ANMÄRKNING

- Beroende på produkter eller modeller kan faktiska importörer vara begränsade till vissa dotterbolag. För EU-tillverkade enheter finns det ingen tillämplig EU-importör.

Anteckningar

