



MANUAL DE INSTRUÇÕES

Projeto DLP

LG MiniBeam UST

PF1000UW

MFL70406303 REV.00 FEV/18



Antes de ligar seu aparelho, por favor, leia cuidadosamente este manual e mantenha-o para futuras referências.

Copyright © 2018 LG Electronics Inc. Todos os direitos reservados.

Conteúdo

Apresentação	3	Usando o projetor	28	Configurações.....	51
Prezado Consumidor	3	SIMPLINK (HDMI-CEC)	28	Ajustes Rápidos.....	51
Meio Ambiente	3	Aplicativo LG TV Plus	29	Ajustes de Imagem	52
Instruções de Segurança 3		Conexão Móvel Mágica.....	30	Ajustes de Som.....	54
Instalação interna	4	Usar Teclados		Ajustes de Canais.....	57
Fonte de Alimentação	5	e Mouse USB	30	Rede.....	59
Ao usar	7	Usar Gamepad.....	31	Geral	60
Limpeza	9	Desfrutar da LIVE TV.....	31	Ajustes de Segurança	63
Outros	10	Usar o Live Menu	31	Acessibilidade	63
Antena	11	My Channels	32	Solução de Problemas ..	64
Preparação.....	11	Guia de Programação	32	Operação Anormal	64
Acessórios Fornecidos.....	11	Configurações Avançadas de		Problemas de Tela	64
Acessórios Opcionais	12	Transmissão	33	Problemas de Som	65
Peças e componentes ...	13	Sobre a		Problemas de Conexão com	
Unidade Principal.....	13	Interatividade DTVi.....	34	PC.....	66
Lateral.....	14	Gerenciando conteúdos		Problemas de Reprodução de	
Traseiro	14	variados	35	Fotos e Vídeos	66
Uso do botão joystick	15	LG Content Store.....	35	Problemas com Conexão de	
Instalação	16	Criar Lista de Desejos.....	35	Rede.....	68
Precauções de Instalação ..	16	Criar Conta LG.....	35	Problemas da Conta LG.....	68
Distância da projeção por		Conteúdo de Pesquisa	36	Problemas do Conteúdo	69
tamanho da tela.....	17	Usar Aplicativos		Problemas do navegador de	
Sistema de Segurança		e Conteúdos	36	internet.....	69
Kensington.....	18	Reproduzir do Dispositivo		Manutenção	69
Controle Smart Magic... 18		USB.....	37	Limpeza	69
Inserindo as pilhas	18	Fotos & Vídeos.....	37	Suporte.....	70
Funções	18	Música.....	41	Modo HDMI-DTV	
Registrar o Smart Magic....	20	Visualizador de Arquivos ...	43	compatível	70
Usando o projetor	21	Conexão USB	44	Modo HDMI-PC	
Conexão de antena/cabo... 21		Compartilhar		compatível	70
Usando o projetor.....	22	Conteúdo	45	Nota de informação	
Conectar Dispositivos ...22		Compartilhar		sobre software de código	
Conectar a um receptor		Smartphone.....	45	aberto	70
HD, DVD ou Dispositivos		Compartilhar PC.....	46	Licenças	71
externos.....	23	Função Espelhamento ..	47	Aviso importante	71
Conectar dispositivos		Espelhar Smartphone.....	47	Certificação	71
externos.....	23	Espelhar PC	48	Simbolos	72
Sobre o		Benefícios do projetor		Conectando dispositivos	
projektor LG webOS	25	Smart	49	inteligentes	72
Tela Inicial (Home)	25	Usando Meu Início.....	49	Certificado	
Usar Live TV.....	26	Usando o Navegador	49	de Garantia	73
Configurar Rede	27	Notificações	51	Especificações.....	75

Apresentação

Prezado Consumidor

Parabéns e bem-vindo à Família LG, você está levando para sua casa um produto de alta tecnologia e de fácil operação. Usufrua de todos os recursos lendo atentamente este manual e seguindo as orientações aqui descritas. Se ainda surgirem dúvidas, acesse o manual eletrônico ou fale conosco. O número de atendimento está na última capa deste manual.

Meio Ambiente

Somos uma empresa preocupada com o meio ambiente. O nosso compromisso é promover o aprimoramento contínuo, procurando desenvolver produtos com o máximo de materiais recicláveis. A sua consciência ambiental também é importante, destine esses materiais de forma adequada. Siga as dicas abaixo e colabore com o meio ambiente:

1. Manuais e Embalagens

Os materiais utilizados nas embalagens (manuais, caixas de papelão, plásticos, sacos e calços de EPS - isopor) dos produtos LG são 100% recicláveis. Procure fazer esse descarte preferencialmente em recicladores especializados.

2. Pilhas e Baterias

Após o uso, estes itens devem ser descartados de forma adequada, sob o risco de ocasionarem



danos ao meio ambiente e à saúde humana (Conama nº 401 de 11/2008).

Não é recomendável o descarte de pilhas ou baterias em lixo comum.

A LG criou o Programa Coleta Inteligente, para facilitar e viabilizar o descarte adequado de aparelhos celulares, pilhas e baterias.

Através do Programa Coleta Inteligente, a LG disponibiliza pontos de coleta em localidades diversas, incluindo assistências técnicas autorizadas da LG Electronics. Para mais informações visite o site www.lge.com/br/coleta-seletiva ou contate nosso SAC através do número 4004-5400 (Capitais e Regiões metropolitanas) ou 0800-707-5454 (demais localidades).

3. Produto

No fim de sua vida útil destine corretamente materiais perigosos de nossos produtos (painéis, cinescópios, compressores, etc.), encaminhando-os às companhias especializadas em reciclagem. Não queime e nem jogue estes itens em lixo doméstico.

Instruções de Segurança

Anote as instruções de segurança para evitar acidentes ou o uso indevido do produto.

As precauções de segurança são fornecidas de duas formas, ou seja, **AVISO** e **CUIDADO**, como detalhado abaixo.

⚠️ Aviso: O não cumprimento das instruções pode causar graves ferimentos e pode, inclusive, levar à morte.

 **Cuidado:** O não cumprimento das instruções pode causar ferimentos ou danificar o produto.

Leia o manual de instruções cuidadosamente e guarde-o para quando precisar.



 Indica a presença de alta voltagem no interior do aparelho e que qualquer contato com partes internas deste produto é perigoso.

 Alerta o usuário quanto a existência de instruções importantes no manual que acompanha o produto referente a operação e manutenção.

AVISO / CUIDADO

- ▶ PARA REDUZIR O RISCO DE INCÊNDIO OU CHOQUE ELÉTRICO, NÃO EXPONHA ESTE EQUIPAMENTO À CHUVA OU À UMIDADE.
- ▶ **Leia estas instruções.**
- ▶ **Guarde estas instruções.**
- ▶ **Preste atenção a todos os avisos.**
- ▶ **Siga todas as instruções.**

Instalação interna

Aviso

- ▶ Não use o projetor ao ar livre, nem o exponha a água ou umidade.
 - ✓ Caso contrário, pode ocorrer choque elétrico ou incêndio, já que o produto não é à prova d'água.
- ▶ Não coloque o projetor sob luz solar direta ou próximo a fontes de calor, como aquecedores, fogueiras, fogão etc.
 - ✓ Isso pode resultar em incêndio.
- ▶ Não deixe materiais inflamáveis, como aerossóis, próximos ao projetor.
 - ✓ Isso pode resultar em incêndio.
- ▶ Não permita que crianças agarrem ou subam no projetor.
 - ✓ Isso pode fazer o projetor cair, causando ferimentos ou morte.
- ▶ Não instale o produto em um local sem ventilação (por exemplo, numa estante ou num armário) ou sobre um tapete ou almofada.
 - ✓ Isso pode resultar em incêndio devido ao aumento da temperatura interna.
- ▶ Não coloque o produto muito perto de fontes de vapor, óleo ou névoa de óleo, tais como umidificadores e bancadas de cozinha.
 - ✓ Caso contrário, há o risco de incêndio, choque elétrico ou corrosão.
- ▶ Não instale o produto numa parede ou teto que esteja muito perto de fontes de óleo ou névoa de óleo.
 - ✓ O produto pode ser danificado e cair, resultando em ferimentos graves.
- ▶ Não deixe o projetor exposto à poeira.
 - ✓ Isso pode resultar em incêndio.
- ▶ Não use o projetor em locais úmidos, como banheiros ou lugares em que possa ficar molhado.
 - ✓ Isso poderá resultar em incêndio ou choque elétrico.
- ▶ Não permita que uma toalha de mesa ou cortina bloqueie as entradas de ar.

- ✓ Isso pode resultar em incêndio devido ao aumento da temperatura interna.
- ▶ Garanta uma boa ventilação ao redor do projetor. A distância entre o projetor e a parede deve ser maior que 30 cm.
- ✓ Isso evita incêndio devido ao aumento da temperatura interna.

Cuidado

- ▶ Ao instalar o produto sobre uma mesa ou estante, tenha cuidado para não posicioná-lo próximo à borda.
 - ✓ O projetor pode cair, o que pode causar danos pessoais ou danos ao produto. Certifique-se de usar o gabinete ou a base que se ajuste ao projetor.
- ▶ Ao mover o projetor, certifique-se de desligá-lo e remover o cabo de força e os cabos de conexão.
 - ✓ O cabo de alimentação pode ser danificado, resultando em incêndio ou choque elétrico.
- ▶ Não coloque o projetor sobre uma superfície instável ou que vibra, como uma prateleira frouxa ou inclinada.
 - ✓ O projetor pode cair e causar ferimentos.
- ▶ Tenha cuidado para não tombar o projetor ao conectar a ele dispositivos externos.
- ▶ Isso pode causar ferimentos ou danos ao projetor.

Fonte de Alimentação

Aviso

- ▶ O plugue de energia deve estar totalmente inserido na tomada.
 - ✓ Uma conexão instável pode causar incêndio.
- ▶ **DESCONECTAR O DISPOSITIVO DA FONTE DE ALIMENTAÇÃO PRINCIPAL.**
 - ✓ O plugue de alimentação é o dispositivo de desconexão. Em caso de emergência, o plugue de alimentação deve ser de fácil acesso.
- ▶ O fio de aterramento deve ser conectado. (Exceto para os dispositivos que não estão ligados ao aterramento).
 - ✓ Certifique-se de que o cabo de aterramento esteja conectado, para evitar choques elétricos. Se não for possível aterrar a unidade, peça a um electricista qualificado para instalar um disjuntor separado.
 - ✓ Não tente aterrar o projetor conectando-o a fios telefônicos, para-raios ou dutos de gás.
- ▶ Não coloque objetos pesados sobre o cabo de força.
 - ✓ Isso poderá resultar em incêndio ou choque elétrico.
- ▶ Nunca toque no plugue de força com as mãos molhadas.
 - ✓ Isso poderá resultar em choque elétrico.
- ▶ Não conecte itens demais em uma tomada com várias saídas.

- ✓ Isso pode causar incêndio devido ao superaquecimento da tomada.
- ▶ Mantenha o adaptador AC, o cabo de força e a tomada utilizadas livres do acúmulo de poeira ou corpos estranhos.
 - ✓ Isso pode resultar em incêndio.
- ▶ A qualquer sinal de fumaça ou cheiro de queimado no projetor ou no adaptador AC, interrompa o uso do produto imediatamente. Desconecte o cabo de força da tomada e, em seguida, entre em contato com o Serviço de Atendimento ao Consumidor.
 - ✓ Isso pode resultar em incêndio.
- ▶ Para desligar o aparelho completamente, remova o cabo de força da tomada (sempre procure conectar o cabo de força em tomadas de fácil acesso).
 - ✓ Isso poderá resultar em incêndio ou choque elétrico.

Cuidado

- ▶ Evite dobrar constantemente o cabo de força do adaptador AC.
 - ✓ Se o cabo de força for excessivamente dobrado por um longo período, ele poderá se quebrar por dentro. Isso poderá resultar em incêndio ou choque elétrico.
- ▶ Para remover o adaptador AC ou o cabo de força, sempre segure pelo plugue.
 - ✓ Remover de outra forma poderá causar incêndio ou danificar o produto.
- ▶ Verifique se o cabo de força e o plugue não foram danificados, modificados, arrebentados, torcidos, amassados ou aquecidos. Não use o produto se a tomada de energia estiver solta.
 - ✓ Isso poderá resultar em incêndio ou choque elétrico.
- ▶ Mantenha o cabo de força longe de qualquer aparelho de aquecimento.
 - ✓ O revestimento do fio pode derreter, resultando em incêndio ou choque elétrico.
- ▶ Coloque o produto onde as pessoas não tropeçarão ou pisarão no cabo de força, esta ação protege o item de qualquer dano.
 - ✓ Isso poderá resultar em incêndio ou choque elétrico.
- ▶ Em caso de entrada de água ou corpos estranhos no adaptador AC, cabo de força ou no interior do projetor, desligue o projetor pressionando o botão power. Remova todos os cabos e, em seguida, entre em contato com o Serviço de Atendimento ao Consumidor.
 - ✓ Isso poderá resultar em incêndio ou choque elétrico.
- ▶ Não ligue/desligue o projetor conectando-o ou desconectando-o da tomada elétrica. Não use o plugue de alimentação como interruptor.
 - ✓ Cabos danificados podem resultar em choque elétrico ou danos ao produto.
- ▶ Não insira um condutor no outro lado da tomada enquanto o plugue de força estiver inserido nela. Além disso, não toque no plugue de força logo depois de desconectá-lo da tomada.

- ✓ Isso poderá resultar em choque elétrico.
- ▶ Use apenas o cabo de força oficial fornecido pela LG Electronics. Não use outros cabos de força.
 - ✓ Isso poderá resultar em incêndio ou choque elétrico.
- ▶ A superfície do adaptador AC é quente. Mantenha o adaptador AC fora do alcance de crianças e evite tocá-lo durante o uso.
- ▶ Nunca desmonte os dispositivos de alimentação elétrica (adaptador AC/ cabo de força, etc.).
 - ✓ Isto pode danificar o cabo de força e resultar em incêndio ou choque elétrico.
- ▶ Conecte o adaptador AC e o cabo de força firmemente.
 - ✓ Caso contrário, poderá haver falha do produto ou incêndio.
- ▶ Não coloque objetos pesados nem coloque pressão sobre o cabo de força e o adaptador AC, e evite danos.
 - ✓ Isso pode resultar em incêndio ou em danos ao produto.
- ▶ Sempre use o adaptador AC fornecido ou qualquer adaptador AC aprovado e certificado pela LG Electronics.
 - ✓ Qualquer outro adaptador AC conectado poderá causar oscilação na projeção.
- ▶ Não coloque nada contendo líquido sobre o projetor, como jarras, vasos de flores, copos, cosméticos ou remédios; ou objetos decorativos, velas etc.
 - ✓ Isso pode causar incêndio ou choque elétrico, ou ferimentos devido à queda.
- ▶ Caso o produto sofra um forte impacto ou o gabinete seja danificado, desligue-o, desconecte-o da tomada e entre em contato com uma central de atendimento autorizada.
 - ✓ Isso poderá resultar em choque elétrico.
- ▶ Não insira no projetor peças metálicas como moedas, grampos de cabelo ou resíduos metálicos, nem substâncias inflamáveis como papel ou fósforos.
 - ✓ Isso evita choque elétrico ou incêndio.
- ▶ Nunca abra as tampas no projetor.
 - ✓ Há um alto risco de choque elétrico.
- ▶ Não olhe diretamente para a lente quando o projetor estiver em uso.
 - ✓ A luz brilhante pode prejudicar sua visão.
- ▶ Quando a lâmpada estiver acesa ou tiver acabado de ser apagada, evite tocar na saída de ar ou na lâmpada, pois ela estará muito quente.
- ▶ Se houver vazamento de gás na sala com o projetor, não toque no projetor nem na tomada. Abra a janela para que haja ventilação.
 - ✓ Centelhas podem causar incêndio ou queimaduras.

Ao usar



Aviso

- ▶ Desconecte o cabo de força da tomada durante uma tempestade com raios.
 - ✓ Isso evitará choques ou danos ao projetor.
- ▶ Não use o projetor próximo a dispositivos eletrônicos que gerem um forte campo magnético.
- ▶ Mantenha o filme plástico usado para embalar o projetor fora do alcance de crianças.
 - ✓ Caso não seja manuseado de maneira segura, poderá causar asfixia.
- ▶ Evite acidentes com as crianças! Guarde ou destine para reciclagem as pilhas velhas do controle remoto ao trocá-las por novas. Mantenha as pilhas fora do alcance de crianças.
 - ✓ Se uma criança engolir uma pilha, consulte um médico imediatamente.
- ▶ Não deixe sua mão sobre o projetor por muito tempo enquanto ele estiver em execução.
- ▶ Quando você joga conectando um console de jogos a um projetor, é recomendável que você mantenha uma distância de mais de quatro vezes o comprimento diagonal da tela.
 - ✓ Certifique-se de que o cabo de conexão seja longo o suficiente. Caso contrário, o produto poderá cair, causando ferimentos ou danos ao produto.
- ▶ Não coloque o projetor nem o controle remoto com as pilhas em um ambiente com temperatura extremamente alta.

- ✓ Isso pode resultar em incêndio.

Cuidado

- ▶ Não coloque objetos pesados sobre o projetor.
 - ✓ Ele pode cair e causar ferimentos.
- ▶ Tenha cuidado para que a lente não sofra nenhum impacto durante o transporte.
- ▶ Não toque na lente.
 - ✓ As lentes podem ser danificadas.
- ▶ Não use nenhuma ferramenta pontiaguda no projetor, como faca ou martelo, pois isso poderá danificar o gabinete.
- ▶ Caso nenhuma imagem apareça na tela ou nenhum som seja ouvido, pare de usar o projetor. Desligue o produto, desconecte-o da tomada de energia e entre em contato com nossa central de atendimento.
 - ✓ Isso poderá resultar em incêndio ou choque elétrico.
- ▶ Não deixe cair nada sobre o projetor nem permita que qualquer objeto bata no projetor.
 - ✓ Isto pode causar danos ao projetor ou ferimentos ao usuário.
- ▶ É recomendável manter uma distância de mais de 5 a 7 vezes o comprimento diagonal da tela.
 - ✓ Ficar muito tempo assistindo à tela a uma pequena distância pode causar danos à visão.
- ▶ Não bloqueie o feixe de luz emitido pelo projetor usando um livro ou outro objeto.

- ✓ A exposição prolongada ao feixe do projetor pode resultar em incêndio. Além disso, a lente pode ficar superaquecida e ser danificada pelo calor refletido. Desabilite a função AV para parar a projeção temporariamente ou desligue o projetor.
- ▶ Não inicie o projetor com o volume alto.
 - ✓ Volume alto pode causar danos à audição.
- ▶ Não utilize equipamentos elétricos de alta tensão próximos do projetor (por exemplo, armadilhas contra insetos). Isso pode resultar em problemas de funcionamento do produto.

Limpeza

Aviso

- ▶ Não borrife água no projetor durante a limpeza. Certifique-se de que a água não flua para o projetor.
 - ✓ Isso poderá resultar em incêndio ou choque elétrico.
- ▶ Caso seja exalada fumaça ou algum odor estranho do projetor ou caso algum objeto entre nele, desligue o aparelho, desconecte-o da tomada e entre em contato com um centro de atendimento autorizado.
 - ✓ Caso contrário, pode resultar em incêndio ou choque elétrico.
- ▶ Use spray de ar, um pano macio ou um cotonete umedecido com um produto químico ou álcool de limpeza de lentes para remover pó ou manchas na lente de projeção frontal.

Cuidado

- ▶ Entre em contato com nossa central de atendimento uma vez por ano para limpar as peças internas do produto.
 - ✓ Se você não limpar o projetor por muito tempo, a poeira vai se acumular, o que pode resultar em incêndio ou danos ao projetor.
- ▶ Ao limpar as partes plásticas, como o gabinete do projetor, desconecte o cabo de força e limpe-o com um pano macio. Não borrife água nem limpe com um tecido molhado. Nunca use limpavidros, cera automotiva ou industrial, abrasivos, benzina ou álcool, pois podem danificar o projetor.
 - ✓ Isso pode resultar em incêndio, choque elétrico ou danificar o produto (deformação e corrosão).
- ▶ Não limpe o sistema óptico (lente, espelho) depois de desligar o produto ou enquanto ele está em uso. Ao limpar cada peça do produto, remova o cabo de alimentação e limpe suavemente com um pano macio. Não borrife água nem limpe com um tecido molhado. Não use detergentes, polidores industriais ou para automóveis, substâncias abrasivas, cera, benzina, álcool, água etc. na unidade principal do produto ou do sistema óptico (lente, espelho) pois isso pode danificar o produto.
 - ✓ Isso pode resultar em incêndio, choque elétrico ou danificar o produto (deformação e corrosão).
- ▶ Remova o plugue da tomada antes de limpar o produto.

- ✓ Caso contrário, poderá ocorrer choque elétrico.

Outros

Aviso

- ▶ Ao sair, coloque o projetor fora do alcance de animais e remova o cabo de força da tomada da parede.
 - ✓ Usar um cabo de alimentação danificado pode resultar em curto-circuito ou incêndio.
- ▶ Não use o projetor próximo a dispositivos eletrônicos de alta precisão ou que transmitam sinal de rádio fraco.
 - ✓ Isso pode afetar a operação do produto, provocando acidentes.
- ▶ Somente um técnico especializado pode desmontar ou modificar o projetor. Para inspeção, ajuste ou reparo, entre em contato com o vendedor ou com nossa central de atendimento.
 - ✓ Isso poderá resultar em incêndio ou choque elétrico.
- ▶ Ventilação adequada é necessária; não bloqueie o fluxo de ar ao redor da unidade. Isto pode causar ferimentos e superaquecimento interno.
- ▶ Não toque na lente, pois poderá se queimar ou danificá-la. A lente e a unidade podem estar QUENTES durante e imediatamente após o uso. Manuseie a unidade com cuidado, permitindo o resfriamento correto.
- ▶ Não coloque nem insira nada que obstrua as saídas de exaustão.

- ✓ Isso poderá resultar em incêndio ou choque elétrico.

- ▶ Use apenas tomadas aterradas. (Exceto para os dispositivos que não estão ligados ao aterramento).
- ▶ Siga todas as diretrizes de manutenção para o uso correto; a manutenção deve ser realizada apenas em um centro de serviço autorizado.
- ▶ Mantenha as pilhas e o controle remoto fora do alcance de crianças.
 - ✓ Isso impedirá ferimentos pessoais ou danos ao produto.

Cuidado

- ▶ Não utilize ou guarde o projetor em locais externos por um longo período.
- ▶ Não misture pilhas novas com antigas.
 - ✓ Pilhas estouradas ou vazando podem resultar em danos ou ferimentos.
- ▶ Certifique-se de desconectar o projetor se ele não for usado por um longo período.
 - ✓ O pó acumulado pode resultar em incêndio ou choque elétrico, devido ao superaquecimento, ignição ou isolamento deficiente.
- ▶ Use somente o tipo de pilha especificado.
 - ✓ Pilhas estouradas ou vazando podem resultar em danos ou ferimentos.
- ▶ Na troca, utilize o mesmo tipo de pilha.
 - ✓ Em caso de falha no contato da pilha, esta pode descarregar rapidamente ou o controle remoto não funcionará corretamente.

Grupo de Risco 2

CUIDADO! Este produto emite radiação óptica potencialmente perigosa. Não olhe diretamente para a lâmpada em funcionamento. Pode ser prejudicial à visão.

- ▶ Descarte as pilhas usadas de maneira apropriada.
 - ✓ Isso pode resultar em explosão ou incêndio. O método correto de descarte pode variar de acordo com o seu país ou região. Descarte a pilha conforme instruído.
- ▶ Não jogue fora nem desmonte a pilha.
 - ✓ Isso pode causar incêndio ou explosão devido a danos à pilha.
- ▶ Guarde a pilha em locais onde não haja objetos metálicos, como chaves e cliques de papel.
 - ✓ Uma corrente excessiva pode elevar rapidamente a temperatura e resultar em incêndios ou queimaduras.
- ▶ Não guarde a pilha próximo a fontes de calor, como um aquecedor.
 - ✓ Isso pode resultar em incêndio ou em danos ao produto.
- ▶ Não guarde as pilhas sob temperaturas acima de 60 °C ou em locais com alta umidade.
 - ✓ Isso pode resultar em explosão ou incêndio.
- ▶ Verifique se a pilha está conectada corretamente.

✓ Isso impede explosões ou incêndio.

- ▶ A substituição incorreta da pilha pode causar incêndio.
- ▶ Pilhas: Guarde os acessórios (pilhas, etc.) em um local seguro fora do alcance de crianças.

Antena

Aviso

- ▶ Se você estiver usando uma antena externa, instale-a longe de fiações elétricas, a fim de garantir que ela não entre em contato com nenhum fio que esteja próximo a ela, mesmo se ela vier a cair por conta de ventos fortes.
 - ✓ Deixar de prosseguir dessa forma pode causar choque elétrico ou ferimentos.

Cuidado

- ▶ Para evitar que entre água no produto, instale uma alça de gotejamento no fio da antena externa, na parte onde ele entra para a área interna.
 - ✓ As gotas de chuva que entrarem no produto podem provocar incêndio ou choque elétrico.

Preparação

As imagens podem ser ligeiramente diferentes se comparadas ao produto original.

Acessórios Fornecidos

Acessórios inclusos com o projetor são exibidos abaixo.

Acessórios estão sujeitos à alteração sem notificação prévia.

Novos acessórios podem ser adicionados ou os antigos podem ser removidos.

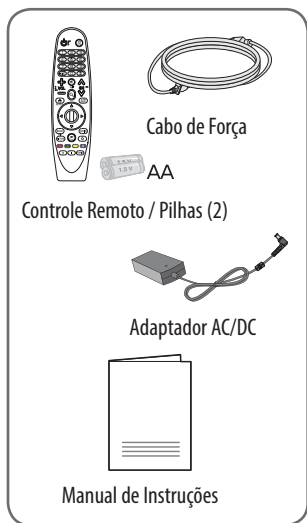

- ▶ Para uma conexão ideal, os cabos HDMI e dispositivos USB devem ter no máximo 10 mm de espessura (A) e 18 milímetros de largura (B). Caso, o dispositivo USB não se encaixe em seu projetor, use cabos de extensão USB 2.0.
- ▶ Ao conectar dois dispositivos USB ao mesmo tempo, cada um deve ter espaço com menos de 8,5 mm de espessura.

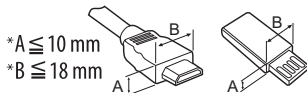

Cabos HDMI recomendados:

- ▶ Cabo HDMI®/™ de alta velocidade (3m ou menor).
- ▶ Cabo HDMI®/™ de alta velocidade com Ethernet (rede).
- ▶ Usar um cabo HDMI não certificado pode causar problemas de conexão ou na exibição de imagens.

Acessórios Opcionais

Para adquirir acessórios opcionais, visite uma loja de equipamentos eletrônicos, física ou on-line, ou entre em contato com o revendedor onde você comprou o produto. Acessórios opcionais estão sujeitos à alteração sem notificação prévia.



Peças e componentes

Este projetor é fabricado com tecnologia de alta precisão. No entanto, você pode ver pequenos pontos pretos e/ou pontos brilhantes (vermelhos, azuis ou verdes) que aparecem continuamente na tela do projetor. Isso é um resultado normal do processo de fabricação e não indica defeito de funcionamento.

Unidade Principal

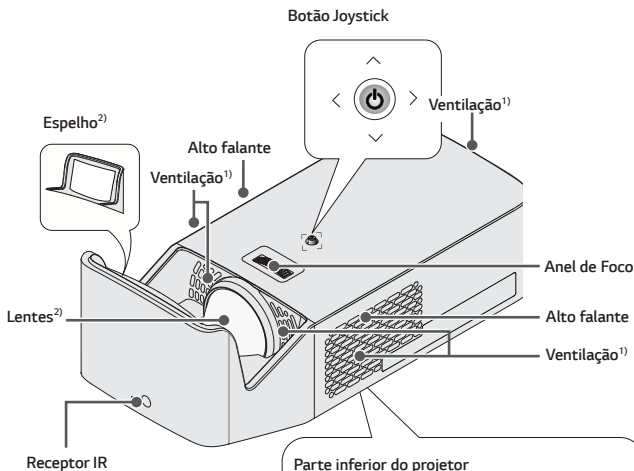

1. Devido à alta temperatura da área de ventilação, não fique muito próximo dela.
2. Não toque nas lentes ao usar o projetor. As lentes podem ser danificadas (mantenha a lente longe de objetos cortantes).
3. Gire a perna ajustável para a esquerda ou para a direita para ajustar o ângulo.

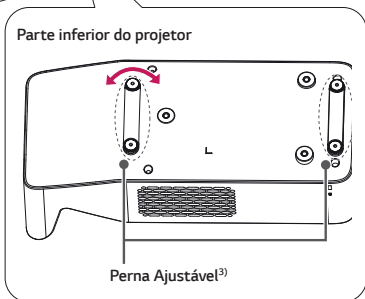

Lateral

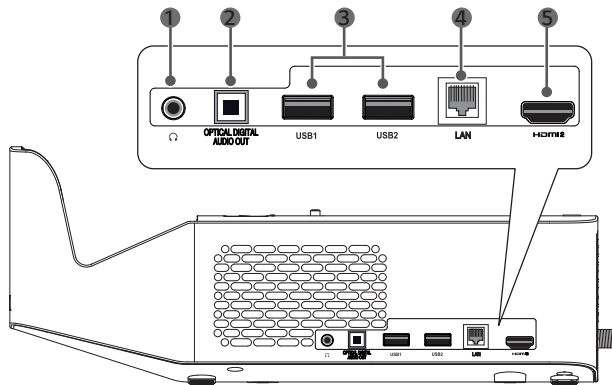

Item	Descrição	Item	Descrição
1	Entrada para fone de ouvido	4	Porta LAN
2	Porta OPTICAL DIGITAL AUDIO OUT	5	Porta HDMI 2
3	Porta USB 1 / USB 2		

Traseiro

Item	Descrição
1	Porta HDMI 1 ARC
2	Porta DC IN
3	Porta ANTENNA CABLE IN

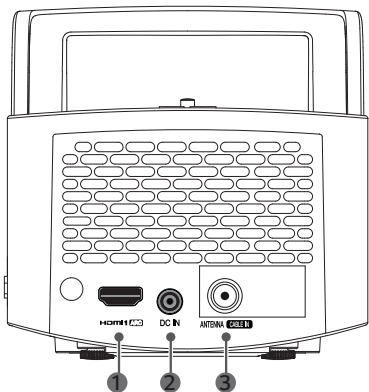

Uso do botão joystick

Use o projetor pressionando ou movendo o botão do joystick para a esquerda, direita, para cima ou para baixo.

Funções Básicas

Ligar



Com o adaptador conectado, pressione o botão uma vez para ligar o projetor.

Desligar

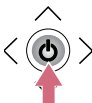

Com o projetor ligado, mantenha o botão pressionado até o projetor desligar.

Controle de Volume



Mova o botão para a esquerda ou direita para ajustar o nível do volume.

Controle de Canais

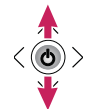

Mova o botão acima ou abaixo para navegar nos canais memorizados (modo TV).

! Nota:

Movimente o botão (acima, abaixo, esquerda ou direita) para executar a ação desejada. Tome cuidado para não pressioná-lo, esta ação exibe o menu de configurações e não será possível executar ações de controle de volume ou canais.

Ajuste do Menu

Com o projetor ligado, pressione o botão do joystick uma vez. Para ajustar os itens do menu (☰/📺/✕/⚙️) mova o botão em qualquer direção. Selecione a opção desejada e pressione o botão uma vez.

	Desliga o projetor.
	Altera a fonte de entrada.
	Fecha o menu e retorna à exibição do projetor.
	Exibe o menu Configurações .

Indicadores de status do projetor

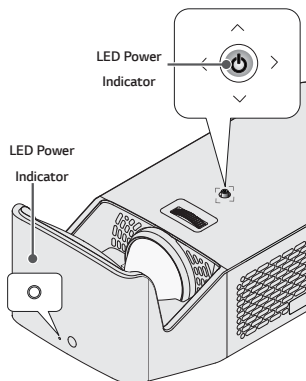

Luz do Indicador de Energia

Vermelho	Em espera.
Desligado (sem indicação de cor)	Projetor ligado e funcionando.

Instalação

Precauções de Instalação

- ▶ Coloque o projetor em um ambiente com boa ventilação.
- ✓ Para evitar aquecimento interno, instale o projetor em um local com boa ventilação. Não coloque nada próximo ao projetor. Isso pode bloquear as saídas de ar. Se as saídas de ar forem bloqueadas, a temperatura interna do projetor aumentará.

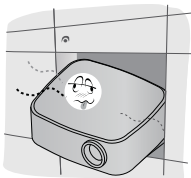

- ✓ Não coloque o projetor sobre um carpete ou tapete. Se a saída de ar do projetor estiver na parte inferior, tome cuidado para não bloquear a ventilação e sempre use o projetor sobre uma superfície sólida e nivelada.

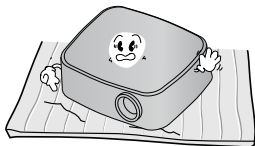

- ✓ Evite que objetos estranhos, como restos de papéis, entrem no projetor.

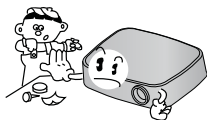

- ✓ Deixe uma área aberta adequada (30 cm ou mais) ao redor do projetor.

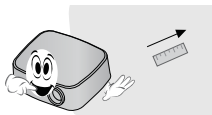

- ▶ Não coloque o projetor em um local quente, frio ou úmido.
- ▶ Não coloque o projetor em um local em que possa atrair poeira facilmente.
- ✓ Isso pode resultar em incêndio.
- ▶ Nunca abra as tampas no projetor. Há um alto risco de choque elétrico.
- ▶ Este projetor é fabricado com tecnologia de alta precisão. No entanto, você pode ver pequenos pontos pretos e/ou pontos brilhantes que aparecem continuamente na tela do projetor. Isso é um resultado normal do processo de fabricação e não indica defeito de funcionamento.
- ▶ O controle remoto pode não funcionar quando uma lâmpada equipada com lastro eletrônico ou uma lâmpada com três comprimentos de onda estiver instalada. Troque a lâmpada por um modelo de padrão internacional para que o controle remoto funcione normalmente.
- ▶ Para instalar no teto, fixe o suporte de teto ao projetor com parafusos M4 x 8 mm.

Distância da projeção por tamanho da tela

1. Coloque o projetor sobre uma superfície firme e nivelada junto ao computador ou equipamento de áudio/vídeo.
2. Mantenha o projetor a uma distância desejada da tela. A distância entre o projetor e a tela determina o tamanho real da imagem.
3. Posicione o projetor para que as lentes formem um ângulo reto com a tela. Se o projetor não for ajustado no ângulo correto, a imagem da tela ficará distorcida. Para corrigir a distorção, use a função **Correção de efeito trapézio**.
4. Conecte os cabos de força do projetor e o dispositivo conectado à tomada.

Proporção da projeção superior: 125%

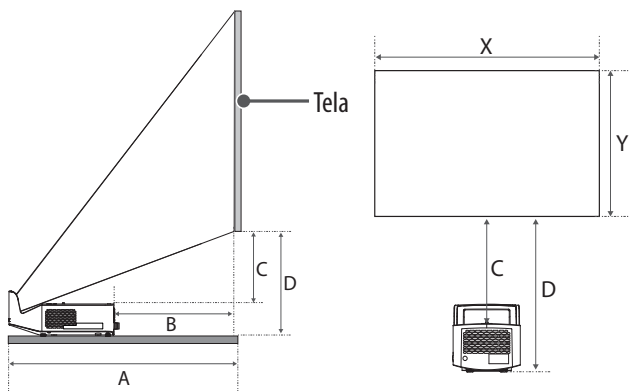

Tamanho da Tela (mm)	1524	1778	2032	2286	2540
Tamanho Horizontal (X) x Tamanho Vertical (Y) (mm)	1328 x 747	1550 x 872	1771 x 996	1992 x 1121	2214 x 1245
A (mm)	414	482	550	618	686
B (mm)	105	173	241	309	377
C (mm)	149	181	213	245	276
D (mm)	241	273	304	336	368

A distância de projeção pode variar dependendo das condições de instalação.

! Nota:

Se a imagem projetada parece distorcida ou dobrada, verifique se a tela está instalada corretamente.

Sistema de Segurança Kensington

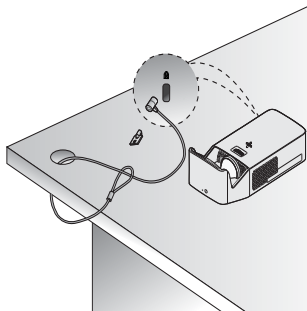

- ▶ Este projetor tem um conector padrão de segurança Kensington como mecanismo antifurto. Conecte o cabo do Sistema de segurança Kensington conforme exibido ao lado.
- ▶ Para obter mais informações sobre a instalação e o uso do sistema de segurança Kensington, consulte o guia do usuário fornecido com o sistema de segurança Kensington.
- ▶ O Sistema de segurança Kensington é um acessório opcional.
- ▶ **O que é Kensington?** Kensington é uma empresa que desenvolve sistemas de segurança para notebooks e outros dispositivos eletrônicos. Site: <http://www.kensington.com>.

Controle Smart Magic

Inserindo as pilhas

Se a mensagem de pilha descarregada for exibida enquanto estiver usando o projetor, substitua as pilhas.

Para inserir as pilhas, abra o compartimento das pilhas, substitua as pilhas (AA) combinando corretamente os polos \oplus e \ominus e depois feche o compartimento.

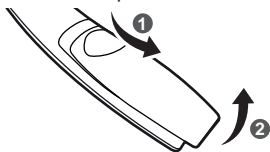

! Cuidado

- ▶ Não misture pilhas velhas e novas, pois isso poderá danificar o controle remoto.

Funções

- ▶ **POWER:** Liga/Desliga o projetor.
- ▶ **STB:** Liga/Desliga o Decodificador.
- ▶ **Botões Numéricos:** Seleciona canais ou item numerado nos menus.
- ▶ **LIST:** Exibe a lista de canais memorizados.
 - ✓ — **(DASH):** Ativa canais de multiprogramação 2-1, 2-2, etc. (TV DIGITAL).
- ▶ **(Controle na Tela):** Acessa o controle na tela (controle universal disponível para alguns países).

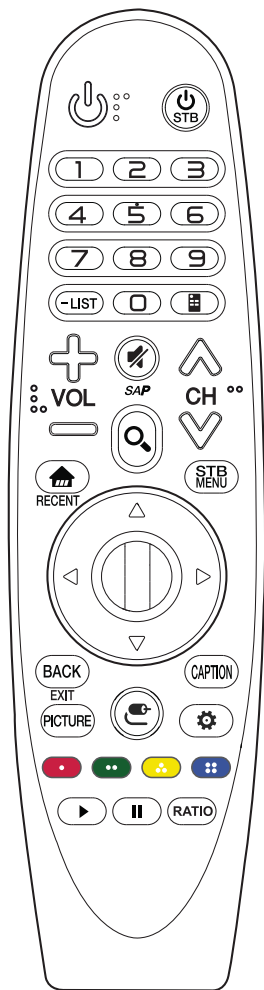

- ▶ **+ - VOL:** Ajusta o nível do volume.
- ▶ **MUTE** : Efetua uma pausa sonora.
 - ✓ **SAP*:** A função de vídeo descrição será ativada (mantenha o botão pressionado para ativar), se disponível pela emissora do programa.
- ▶ **△ ▽ CH:** Navega nos canais memorizados.
- ▶ **🔍 (BUSCA):** Procure por conteúdo, como canais, filmes e outros vídeos, ou realize uma busca na web, digitando seus termos de pesquisa na caixa de pesquisa.
- ▶ **🏠 (HOME):** Acessa o menu principal do aparelho.
 - ✓ **RECENTS:** *Exibe o histórico de ações anteriores (**mantenha o botão pressionado para ativar**).
- ▶ **STB MENU:** Exibe o menu do Decodificador.
 - ✓ Quando não estiver usando o decodificador, na tela, será exibido o menu de Tela Remota.
- ▶ **△ ▽ ◀ ▶ (Botões de Navegação):** Pressione para cima, baixo, esquerda ou direita para navegar nos menus.
 - ✓ Ao pressionar os botões **△ ▽ ◀ ▶** enquanto o ponteiro estiver em uso, o ponteiro irá desaparecer da tela e o Smart Magic funcionará como um controle remoto convencional.
 - ✓ Para exibir o ponteiro na tela novamente, agite o Smart Magic para a esquerda e direita.

- ▶ **Ⓜ Scroll (OK):** Gire o botão para navegar nas opções e canais sintonizados. Pressione o botão para confirmar uma ação.
- ▶ **BACK:** Volta uma ação.
- ▶ **EXIT:** Fecha todos os menus de tela (mantenha o botão pressionado para ativar).
- ▶ **PICTURE:** Muda o modo de imagem.
- ▶ **CAPTION:** Ativa e desativa a função Legendas.
- ▶ **☺ INPUT:** Altera a fonte de entrada.
 - ✓ Mantenha o botão **☺ (INPUT)** pressionado para exibir a lista completa de entradas disponíveis.
- ▶ **⚙️:** Acessa as configurações rápidas.
 - ✓ Mantenha o botão **⚙️ (Q. Settings)** pressionado para exibir o menu de configurações avançadas.
- ▶ **Teclas coloridas (🔴 Vermelho, 🟢 Verde, 🟡 Amarelo, 🔵 Azul):** Acessa funções especiais em diversos menus.
- ▶ **RATIO:** Altera a proporção da tela.
- ▶ **▶, II (controles multimídia):** Use para controlar a reprodução de conteúdos.

1. Insira as pilhas no controle remoto.
2. Com o projetor ligado, aponte o Smart Magic e pressione a tecla **Scroll (OK)**. Se o registro falhar, desligue e ligue o projetor e repita o processo novamente.

Usando o Smart Magic

- ▶ Para exibir o ponteiro na tela movimente o controle para a direita/esquerda ou pressione os botões **🏠 HOME** ou **☺ INPUT**.

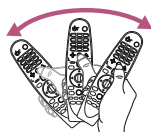

- ▶ Caso o ponteiro não seja utilizado por um certo período de tempo ou o controle seja colocado em uma superfície plana, o ponteiro irá desaparecer.
- ▶ Se o ponteiro não se mover adequadamente, agite o Smart Magic para a esquerda/direita. O ponteiro se moverá para o centro da tela.
- ▶ O Smart Magic descarrega pilhas mais rapidamente do que um controle remoto normal devido suas características adicionais.

Registrar o Smart Magic

Como registrar seu Smart Magic

Para usar o Smart Magic, primeiro registre-o com o projetor.

Cancelar o Registro

1. Cancele o registro pressionando os botões **BACK** e **🏠 HOME** simultaneamente por 5 segundos, esta ação cancela o registro do controle Smart Magic.

2. Pressione o botão **Scroll (OK)** em direção ao projetor para voltar a registrar o Smart Magic. Para cancelar e registrar o controle ao mesmo tempo, mantenha pressionada a tecla **CAPTION**.

! Cuidado

- ▶ Para uma boa comunicação use o controle na distância de 10 metros e remova qualquer objeto que comprometa a comunicação com o projetor.
- ▶ Dispositivos que usam a mesma frequência de 2,4 GHz podem causar erro de comunicação durante a utilização. Para evitar interferências, se possível, desligue os outros dispositivos.
- ▶ Ao usar o controle, segure-o firmemente e evite que o mesmo caia ou sofra forte impacto.
- ▶ Ao usar o controle tenha cuidado para não esbarrar nas pessoas ou em objetos próximos.
- ▶ Evite interferência ou mau funcionamento! Mantenha o ponto de acesso (roteador) a pelo menos 1 metro de distância do projetor.
- ▶ Não existem relatos de que as interferências causadas por ondas eletromagnéticas de dispositivos sem fio causam riscos à saúde.

Usando o projetor

Conexão de antena/cabo

Para assistir TV, use uma antena externa, interna ou cabo. Conecte o cabo RF de 75 Ω

(não fornecido) à entrada **ANTENA CABLE IN** do projetor.

Assista os canais de TV externa, interna ou cabo (analógica ou digital).

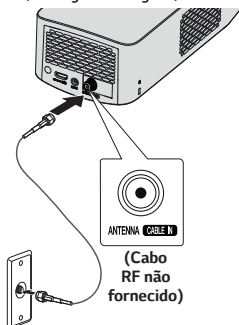

! Notas:

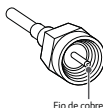

- ▶ Tome cuidado para não dobrar o fio de cobre do cabo RF (75 Ω). Gire o conector para a esquerda para apertá-lo.
- ▶ Ao conectar com a entrada do projetor, você deverá usar um cabo coaxial padrão (75 Ω , vendido separadamente).
- ▶ Para obter melhor qualidade de imagens em locais onde a intensidade do sinal é fraco, compre e instale um amplificador de sinal.
- ▶ Será necessário ter um divisor de sinal, caso você deseje utilizar dois ou mais projetores em uma só antena.
- ▶ Em caso de problemas na instalação da antena, consulte um revendedor ou a loja onde você comprou a antena.





Fio de cobre

Usando o projetor

Execute as ações a seguir, usando o controle remoto do projetor.

1. No modo de espera, pressione o botão  **POWER** para ligar o projetor.
2. Selecione  **INPUT** → **Todas as entradas** e em seguida, selecione o sinal de entrada desejado.
3. Controle o projetor usando os seguintes botões durante sua utilização.

Tecla	Descrição
 CH	Navega nos canais de TV.
 VOL	Ajusta o nível de volume.
MUTE 	Efetua pausa sonora.

4. Para desligar o projetor, pressione o botão  **POWER**.

Foco da Imagem na Tela

Se a imagem projetada aparecer distorcida, use o anel de foco para ajustá-la.

Ajuste o foco da imagem girando o **Anel de Foco** para a esquerda ou para a direita. Certifique-se de que o produto não se mova ao ajustar o foco.

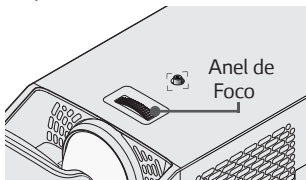

Conectar Dispositivos

Conecte vários dispositivos externos ao projetor.

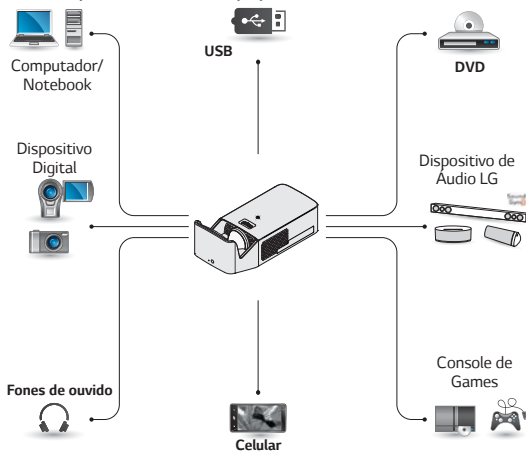

Conectar a um receptor HD, DVD ou Dispositivos externos

Conecte um receptor HD, DVD ou dispositivos externos ao projetor e selecione um modo de entrada apropriado.

Conexão HDMI

 INPUT → Todas as entradas → HDMI 1/2

Usando um cabo **HDMI**, conecte-o na entrada **HDMI** do projetor e à saída **HDMI** do dispositivo externo.

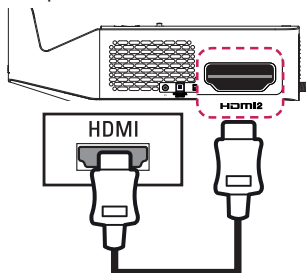

*Acessórios Opcionais

! Nota:

ARC (Canal de Retorno de Áudio)

- ▶ Os dispositivos de áudio externos que suportam **SIMPLINK** e **ARC** devem ser conectados usando a porta **HDMI 1 ARC**.
- ▶ Quando conectado com um cabo **HDMI**® de alta velocidade, dispositivos de áudio externos que suportam a saída **ARC**

ou **SPDIF** funcionam com a função **SIMPLINK** sem a necessidade de um cabo de áudio óptico adicional.

Conectar dispositivos externos

Conecte o dispositivo externo ao projetor e selecione o modo de entrada apropriado.

Para seu PC/Notebook, o projetor é compatível com Plug and Play. O projetor é detectado automaticamente e não exigirá a instalação de driver adicional.

Conexão HDMI (PC/ Notebook)

 INPUT → Todas as entradas → HDMI 1/2

Usando um cabo **HDMI**, conecte-o na entrada **HDMI** do projetor e à saída **HDMI** do dispositivo externo.

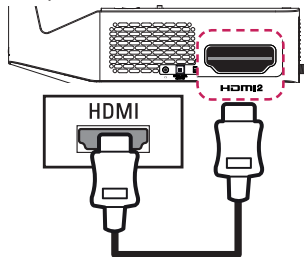

*Acessórios Opcionais

Exclusivo para notebook:

A tabela a seguir exibe os comandos para alternar a exibição da tela de projeção. Para mais detalhes, consulte o manual do notebook.

Marca	Teclas para alternar a projeção
NEC	[Fn]+[F3]
Panasonic	[Fn]+[F3]
Toshiba	[Fn]+[F5]
IBM	[Fn]+[F7]
Sony	[Fn]+[F7]
Fujitsu	[Fn]+[F10]
LG	[Fn]+[F7]
Samsung	[Fn]+[F4]
Macintosh	Ajuste o painel de controle para ativar o espelhamento de pois da inicialização.

Conectar fones de ouvido

Distribua os sinais sonoros da unidade via fone de ouvidos.

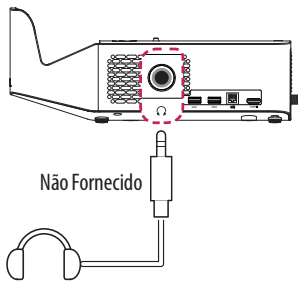

Conectar um Amplificador Digital

Usando um cabo óptico, conecte a porta de entrada de áudio digital de um amplificador digital à porta **OPTICAL DIGITAL AUDIO**

OUT do projetor. A saída de um amplificador com um conversor digital deve ser configurada para o formato de áudio desejado. Ao usar um cabo HDMI para conectar um home theater ou ao conectar uma saída óptica a um dispositivo de áudio externo, defina Saída de som para **saída de áudio (Optical / HDMI ARC)**.

Se um projetor, o home theater ou o alto-falante de um dispositivo de áudio externo estiver funcionando ao mesmo tempo, haverá um som de eco.

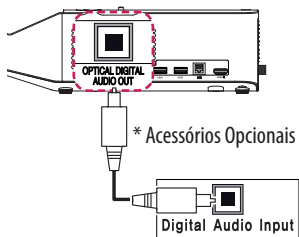

! Notas:

- ▶ Consulte o manual do usuário do dispositivo de áudio para se conectar.
- ▶ Ao conectar este produto a outros dispositivos, certifique-se de desligar e desconectar todos os dispositivos.
- ▶ A saída de áudio deste produto possui ampla largura de banda de áudio, de modo que o volume do receptor deve ser ajustado corretamente. Os alto-falantes podem ser danificados por altas frequências inesperadas.
- ▶ A conexão da porta **OPTICAL DIGITAL AUDIO OUT** do projetor para a porta

de entrada de áudio digital de um amplificador digital e a porta de entrada de áudio do projetor para a porta de saída de áudio analógico do amplificador digital podem

causar oscilações de som devido ao circuito fechado. Remova uma das duas conexões para evitar isso (também se aplica aos dispositivos de home theater).

Sobre o projetor LG webOS

Tela Inicial (Home)

Usando a Tela Inicial do projetor LG webOS

Exiba a tela inicial pressionando o botão  HOME no controle remoto. Reúna os aplicativos mais usados em uma única tela e use a qualquer momento o item desejado.

As imagens apresentadas nesta seção são uma referência ilustrativa e podem ser diferentes do produto real.

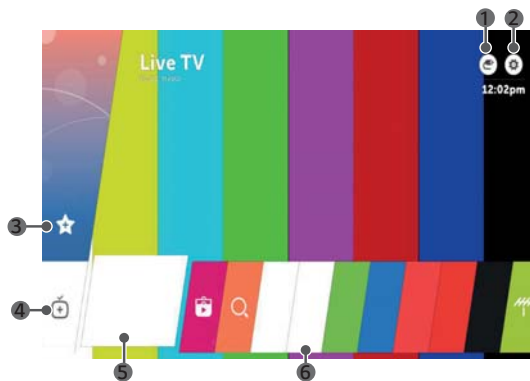

Item	Descrição
1	Selecione a lista de entradas disponíveis no projetor.
2	Altere as configurações mais usadas do projetor. Selecione  para acessar as configurações avançadas.
3	Adicione conteúdos favoritos de forma fácil e rápida. Este recurso não é suportado em alguns países. Ao selecionar o recurso, a LG Content Store será aberta.

4	Adicione canais favoritos de forma fácil e rápida.
5	Lista de aplicativos usados recentemente. Selecione este item e mantenha o botão Scroll (OK) pressionado. Visualize todos os aplicativos usados recentemente nesta lista.
6	Execute, mova e exclua os aplicativos instalados em seu projetor (dependendo do aplicativo).

Usando a Lista Recente

Para acessar a lista, mantenha pressionado o botão **Scroll (OK)**, ou mantenha pressionando o item usado recentemente exibido na tela inicial. É possível executar ou fechar todas as aplicações usadas recentemente.

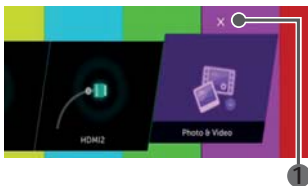

Item	Descrição
1	Fecha o aplicativo.

Gerenciando Aplicativos

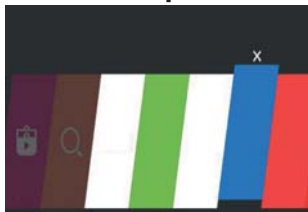

1. Selecione o aplicativo desejado para edição e mantenha pressionado o botão **Scroll (OK)** para acessar o modo de edição.

2. No modo de edição, selecione o aplicativo e pressione **Scroll (OK)**, em seguida mova o aplicativo para a posição desejada e pressione **Scroll (OK)** novamente. Para excluir o aplicativo, basta pressionar **Scroll (OK)** no ícone **X** acima do aplicativo.
 - ✓ Mova aplicativos usando os botões **Left/Right** do controle remoto.
 - ✓ A função de exclusão não está disponível para todos os aplicativos.
3. Quando tiver concluído a edição, clique em **CONCLUÍDO** para sair do modo de edição.

Fechando o aplicativo





1. Pressione o botão **HOME** no controle remoto.
2. Selecione o ícone **X** (fechar) ao lado do nome do aplicativo e pressione **Scroll (OK)** para confirmar.

Usar Live TV

Assistir transmissão de TV

1. Conecte sua antena ao projetor. Se desejar, selecione um dispositivo

externo acessando o aplicativo **Conector de Dispositivos** ou selecione o ícone  para acessar a lista de entradas disponíveis.

2. Sintonize os canais mantendo pressionado o botão  (**Q.Settings**). No menu, selecione **Canais** → **Sintonia de Canais** → **Sintonia Automática**.

Configurar Rede

Configurar rede com fio

1. Conecte o cabo LAN à conexão **LAN** do projetor e ao conector **LAN** do roteador que deve estar conectado à internet.
2. Mantenha  (**Q.Settings**) pressionado, no menu selecione **Rede** → **Conexão com fio (Ethernet)**.
 - ▶ Caso o roteador suporte DHCP, o projetor é conectado automaticamente usando um cabo LAN.

Configurar rede sem fio

1. Ligue o roteador e conecte-o à internet.
2. Mantenha  (**Q.Settings**) pressionado, no menu selecione **Rede** → **Conexão da rede Wi-Fi**.
3. Na lista, selecione a conexão desejada. Para conexões protegidas, é necessário entrar com a senha para acessá-la.

Sobre Configurações (Rede)

- ▶ Use um cabo LAN (padrão Cat5 ou superior) com conector RJ45, porta LAN 10 Base-T ou 100 Base TX.
- ▶ A reinicialização do modem pode corrigir alguns problemas de conexão de rede.

Desligue, desconecte-o e reconecte-o, e depois ligue-o para resolver o problema.

- ▶ A LG Electronics não é responsável por quaisquer problemas de conexão de rede ou falhas, mau funcionamento ou erros causados pela conexão de rede.
- ▶ A conexão de rede pode não funcionar corretamente devido às configurações de rede ou ao provedor de serviços de Internet.
- ▶ O serviço DSL deve usar um modem DSL; E o serviço de cabo deve usar um modem a cabo. Uma vez que apenas um número limitado de conexões de rede podem estar disponíveis, a configuração da rede do projetor não pode ser usada dependendo do contrato com o provedor de serviços da Internet. Se o contrato não permitir mais de um dispositivo por linha, apenas o PC já conectado pode ser usado.
- ▶ Uma rede sem fio pode experimentar interferência de outros dispositivos que usam frequências de 2,4 ~ 5 GHz (telefone celular, dispositivo Bluetooth ou microondas). Porém, em frequências de 5 GHz, a probabilidade de que a interferência ocorra é menor.
- ▶ Recomendamos o uso da conexão com fio, pois a sem fio pode funcionar lentamente devido fatores externos (interferência de sinal e outros).
- ▶ Não desligar todas as conexões de rede doméstica pode causar tráfego excessivo em alguns equipamentos.
- ▶ O ponto de acesso deve suportar conexões sem fio e o recurso deve estar

corretamente configurado. Entre em contato com o provedor de serviços para obter a disponibilidade de conexões sem fio no ponto de acesso.

- ▶ Verifique o SSID e as configurações de segurança do ponto de acesso. Consulte a documentação do dispositivo para mais detalhes.
- ▶ Configurações inválidas de dispositivos de rede (compartilhamento de linha com fio / sem fio, hub) podem fazer com que o projetor funcione lentamente ou não funcione adequadamente. Instale os dispositivos corretamente.
- ▶ O método de conexão pode variar dependendo do fabricante do ponto de acesso.

Usando o projetor SIMPLINK (HDMI-CEC)

Usando o SIMPLINK

Controle e use vários dispositivos multimídia conectados via HDMI usando o controle remoto do projetor.

1. Conecte o dispositivo **SIMPLINK** via **HDMI**.
2. Mantenha pressionando o botão  (**Q.Settings**). No menu, selecione **Geral** → **SIMPLINK (HDMI-CEC)** e em seguida selecione **Ligado** para a função.
3. Configure o ajuste de **Sincronização Automática de Energia** para **Ligado** ou **Desligado**. Com este modo ativado, ao ligar o dispositivo SIMPLINK conectado o projetor será ligado, e

ao desligá-lo, o dispositivo SIMPLINK também será desligado.

4. Ligue o dispositivo conectado. Quando o projetor se conectar automaticamente ao dispositivo, a entrada mudará. Se o dispositivo não estiver conectado automaticamente ao projetor, pressione o botão  **INPUT**.
- ▶ Este recurso funciona apenas com dispositivos . Verifique se o dispositivo é compatível.
- ▶ Um cabo HDMI® de alta velocidade com função CEC (Consumer Electronics Control) é necessário para usar SIMPLINK. O pino 13 do cabo HDMI® de alta velocidade é usado para transferência de dados entre dispositivos.
- ▶ Para compartilhar os sinais sonoros para um dispositivo externo conectado via HDMI será necessário ativar a função SIMPLINK.

Funções SIMPLINK

Reprodução instantânea

- ▶ Ao ligar um dispositivo multimídia, a reprodução do conteúdo inicia automaticamente.

Controle dispositivos usando o controle do projetor

- ▶ Permite que o usuário controle dispositivos multimídia com o controle remoto do projetor.

Desligar automaticamente

Com o modo **Sincronização Automática de Energia** ativado, ao desligar o dispositivo

SIMPLINK conectado o projetor será desligado. E ao desligar o projetor, o dispositivo SIMPLINK também será desligado.

- ✓ Este recurso está disponível apenas em determinados dispositivos.

Ligação principal

- ▶ Com o modo **Sincronização automática de energia** ativado, ao ligar o dispositivo SIMPLINK conectado o projetor será ligado.
- ✓ Se **SIMPLINK (HDMI-CEC)** estiver definido como **Desligado**, a **Sincronização de energia automática** estará indisponível.

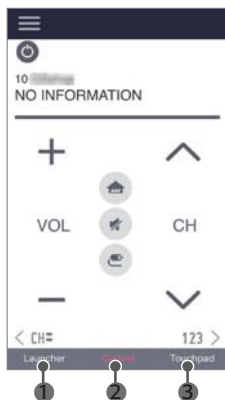

Aplicativo LG TV Plus

Controle as funções do projetor usando o aplicativo LG TV Plus.

1. Baixe o aplicativo **LG TV Plus** (Apple App Store ou Google Play Store).
2. Ative a função para conectar o aplicativo. Mantenha **⚙️ (Q.Settings)** pressionado. No menu, selecione **Rede** → **LG Connect** e defina **Ligado** para o ajuste e conecte projetor e dispositivo LG TV Plus na mesma rede sem fios.
3. Inicie o aplicativo.
4. A busca por dispositivos compatíveis é iniciada. Selecione o projetor desejado.
5. Um código PIN será exibido na tela do projetor. Digite o código PIN no aplicativo LG TV Plus para conectar os dispositivos.
6. Controle as funções do projetor usando o dispositivo com o aplicativo LG TV Plus.

Item	Descrição
1	Use vários aplicativos instalados no projetor.
2	Controle o acesso aos canais de TV, o volume, e etc.
3	Mova o ponteiro na tela do projetor como se estivesse usando o Smart Magic.

- ▶ As telas e as funcionalidades do aplicativo estão sujeitas a alterações sem aviso prévio.
- ▶ As funções necessitam de uma conexão de rede.
- ▶ As funções suportadas podem variar dependendo do país.

! Notas:

- ▶ Controle a exibição de programas de TV, filmes e conteúdo recomendados. Além disso, crie sua própria lista de conteúdos

(recurso disponível somente em alguns países. Verifique a disponibilidade).

- ▶ Efetue buscas por conteúdos usando o aplicativo (recurso disponível somente em alguns países. Verifique a disponibilidade).
- ▶ Use o aplicativo para inserir textos para executar pesquisas e outros (função não disponível em alguns menus/janelas).
- ▶ Controle o ponteiro do Smart Magic usando o Touch Pad do aplicativo.

Conexão Móvel Mágica

Compartilhe e acesse os conteúdos armazenados em dispositivos compatíveis com Android na versão Lollipop ou superior.

Conectar dispositivo

1. Instale o aplicativo **LG TV Plus** no dispositivo e conecte-o com o projetor (os dispositivos devem estar conectados na mesma rede).
 2. Execute o aplicativo **LG TV Plus** e configure uma conexão com o projetor seguindo as instruções exibidas na tela.
 3. No projetor pressione  **HOME**. A lista de dispositivos será exibida no lado direito da tela. Selecione o dispositivo desejado.
- ▶ Os dispositivos Android tentarão reconectar automaticamente quando entrarem na zona de rede após a conexão inicial ter sido estabelecida.

Compartilhar conteúdo

1. Execute o aplicativo **LG TV Plus** instalado no seu dispositivo smart.

2. Configure o conteúdo desejado no seu projetor.

- ▶ Alguns recursos podem não estar disponíveis, dependendo se você iniciou sessão como membro no aplicativo **LG TV Plus**.
- ▶ Os recursos suportados podem variar dependendo do país.
- ▶ Os recursos suportados podem variar dependendo da versão do sistema operacional do dispositivo smart.

Usar Teclados e Mouse USB

Mouse

Conecte o mouse à porta USB. Use o mouse para mover o ponteiro na tela do projetor e selecionar os itens desejados.

Botão esquerdo do mouse: use para confirmar ações.

Botão  scroll do mouse: use para efetuar a rolagem em páginas extensas ou selecionar canais no modo TV.

- ▶ Os botões direito e especiais estarão indisponíveis para uso.
- ▶ A distância e o ambiente de rede, afetam o uso de mouses/teclados sem fio.

Teclado

Conecte seu teclado à porta USB. Com ele insira textos com o dispositivo conectado ao projetor.

- ▶ Use o dispositivo para inserir textos para executar pesquisas e outros (função não disponível em alguns menus/janelas).

- ▶ Recomendamos o uso de produto testado e compatível com o projetor LG.
 - ✓ Alguns dispositivos compatíveis: LOGITECH K360, LOGITECH K400, LOGITECH K750, LG Electronics MKS-1200.
- ▶ Altere o idioma de entrada selecionando a tecla de idioma na tela ou usando **Alt direita** (no teclado). Se desejar use a tecla **Ctrl / Espaço** no teclado simultaneamente.
- ▶ A distância e o ambiente de rede, afetam o uso de mouses/teclados sem fio.
- ▶ Para inserir textos, use qualquer um dos teclados, o da tela (com o Smart Magic) ou o teclado conectado via USB.

Usar Gamepad

Conecte seu controle de jogos (Gamepad) à porta USB.

- ▶ Recomendamos o uso de produtos testados e compatíveis com projetores LG.
 - ✓ Alguns dispositivos compatíveis: LOGITECH F310, LOGITECH F510, LOGITECH F710, LOGITECH Rumblepad 2, LOGITECH Cordless Rumblepad 2, LOGITECH Dual Action Gamepad, MICROSOFT Xbox 360 Controller (cabos), SONY Playstation (R) 3 Controller.

Desfrutar da LIVE TV

Usar o Live Menu

1. Execute **Live TV** pressionando o botão  **HOME**.

2. Acesse os recursos do **Live TV** posicionando o ponteiro do controle no lado direito da tela.





Item	Descrição
1	Visualize a lista de canais disponíveis.
2	Obtenha recomendações de canais e programas com base no seu histórico de visualização.

- ▶ Esta lista é exibida a partir da disponibilidade dos serviços de transmissão. Portanto, se os provedores mudarem a exibição de canais sem prévio aviso, os canais exibidos na lista podem ser diferentes dos canais atuais.
- ▶ As informações do Guia eletrônico de Programas (EPG) são fornecidos pela emissora e podem ser diferentes durante a apresentação na lista de canais.
- ▶ Os recursos da lista de recomendações serão exibidas somente se o projetor estiver conectado à internet. Além disso é necessário configurar a região e acordos de usuário.
- ▶ As opções podem variar de acordo com o país.

My Channels

Adicione canais favoritos de forma fácil e rápida.

Adicionar Canais

1. Pressione o botão  **HOME** no controle remoto.
 2. Selecione **My Channels** no canto esquerda da tela.
 3. No menu, selecione e exiba a lista de canais. Selecione o canal desejado pressionando  **Scroll (OK)** no Smart Magic. Para inserir mais canais, repita a operação.
- ▶ Canais de um decodificador só poderão ser adicionados caso a configuração

do controle remoto universal seja executada no aplicativo **Conector de Dispositivos**.

- ▶ Para mudar para canais de um decodificador, é necessário selecionar entre os canais adicionados usando o controle Smart Magic (recurso disponível apenas em alguns modelos).
- ▶ Ao selecionar um canal adicionado em **My Channels**, será possível acessá-lo em outros aplicativos.
- ▶ Move/exclua canais da mesma maneira como se estivesse gerenciando aplicativos.

Guia de Programação

1. Pressione o botão  **HOME** no controle remoto e selecione o aplicativo **Guia da TV**.



Item	Descrição
1	Visualize informações sobre o programa que está assistindo, bem como as informações do canal selecionado.
2	Exibe as informações da emissora.
3	Selecione um programação e pressione ⏮ Scroll (OK) para assisti-la, caso seja uma programação futura, será possível adicionar lembretes de programação.
4	Defina modos de Classificação e Filtragem .
5	Acessa o Gerenciador de Canais .
6	Inicia a função Buscar .

- ▶ Para visualizar informações sobre canais e transmissões on-line, configure a localização, rede e canais.

Visualizar o Guia do decodificador

Conecte seu decodificador e acesse o Guia de Programação do equipamento usando o Smart Magic.

- ▶ Função disponível em determinados modelos de decodificadores ou alguns países.

Checar informações do programa

1. Clique no banner exibido ao mudar de canal.



2. Visualize informações detalhadas sobre o programa que está sendo assistido no momento.



- ▶ Usando os botões $\triangle/\nabla/\triangleleft/\triangleright$ (controle remoto), visualize informações de programações futuras ou outras programações sem mudar de canal.
- ▶ Visualize informações de outros canais usando os botões \triangle/∇ .
- ▶ Visualize informações do canal selecionado usando os botões $\triangleleft/\triangleright$.

Configurações Avançadas de Transmissão

Use os recursos avançados se a transmissão conter informações de **Legenda, Idioma de Áudio** ou **Áudio**.

1. Pressione o botão **⏮ Scroll (OK)** no controle remoto.

- Selecione o recurso desejado na parte superior da tela e defina o recurso para o valor desejado.



Item	Descrição
1	Ative a função Closed Caption , se disponível.
2	Você pode ajustar o IDIOMA DE ÁUDIO . Disponível apenas com transmissões digitais.
3	Você pode ajustar o Áudio . Disponível apenas com transmissões analógicas.

- Os recursos disponíveis podem variar dependendo do sinal de transmissão.

Sobre a Interatividade DTVi

Este projetor possui o recurso de Interatividade DTVi que permite o uso do aplicativo, também conhecido como Ginga®.

- Ao selecionar um canal digital que possua interatividade, será possível visualizar e interagir com aplicativos transmitidos pela emissora. O conteúdo pode variar e alguns exemplos são: previsão do tempo, notícias em tempo real, situação do trânsito, novelas, descrições de programas, jogos

interativos, acesso a contas bancárias, serviços governamentais, informações de futebol e outros esportes.

- Se o projetor tiver conexão à internet e o aplicativo permitir o envio de informações, será possível interagir com os aplicativos¹⁾ respondendo a pesquisas, fazendo compras, votando entre outros.

Observações:

- Todos os conteúdos interativos (DTVi) são de responsabilidade das emissoras de TV.
- Mais informações podem ser obtidas em:**
<http://www.forumsbtvd.org.br/>
<http://www.ginga.org.br/>
¹⁾ O aplicativo deve disponibilizar os recursos mencionados.

Ajustando a função



Controle o recurso, selecionando **Ligado / Desligado** para a função Interatividade DTVi. Ao selecionar **Ligado** o aplicativo será exibido automaticamente na tela, sempre que a emissora disponibilizá-lo.

- Pressione o botão (**Q.Settings**) no controle remoto e selecione → **Canais** → **Interatividade (DTVi)**.
- Ao usar este serviço, as teclas de navegação e o botão **Scroll (OK)** podem ser desativados se o ponteiro do controle Smart Magic estiver ativado na tela. Nesse caso, pressione as teclas de navegação para desativar o ponteiro.
- Esse recurso está disponível apenas em alguns países.

Gerenciando conteúdos variados

LG Content Store

Acesse a **LG Content Store** e tenha uma gama variada de aplicativos à sua disposição.

1. Pressione o botão  **HOME** no controle remoto.
2. Inicie o aplicativo **LG Content Store**.
 - ▶ Recurso disponível apenas em alguns países, suas características podem ser limitadas e o conteúdo disponível pode variar.
 - ▶ Tenha cuidado. As crianças podem ter acesso a conteúdo on-line inapropriado através deste produto. Bloqueie o acesso ao conteúdo on-line inapropriado restringindo o uso de alguns aplicativos, como o navegador da Internet. As restrições podem ser definidas em  (**Q.Settings**) →  → **Segurança**.

Conteúdo recomendado

A tela principal da **LG Content Store** exibe o conteúdo mais popular para cada categoria. Selecione qualquer conteúdo para visualizar seus detalhes.

Criar Lista de Desejos



Usar Meu Conteúdo

Ao adicionar um item desejado ao **Meu Conteúdo**, acesse-o de forma fácil e rápida a qualquer momento.

1. Pressione o botão  **HOME** no controle remoto.

2. Selecione **Meu Conteúdo** na parte superior esquerda da tela.
3. Selecione **Adicionar Conteúdo**.
4. Procure um conteúdo desejado. Nos resultados da pesquisa, selecione o conteúdo desejado e adicione-o ao **Meu Conteúdo**.
 - ▶ Selecione entre o conteúdo recomendado exibido na caixa de pesquisa e adicione-o diretamente ao **Meu Conteúdo**.
 - ▶ Esse recurso está disponível apenas em alguns países.
 - ▶ O tipo de conteúdo que pode ser adicionado pode variar dependendo do país.
 - ▶ Uma conexão com a internet é necessária para usar esse recurso.
 - ▶ Mova/exclua conteúdo adicionado da mesma maneira que gerencia aplicativos.
 - ▶ Alguns dos serviços de conteúdo adicionados ao **Meu Conteúdo** podem não estar disponíveis se o serviço tiver sido encerrado devido às características do provedor do serviço.



Criar Conta LG

1. Pressione o botão  (**Q.Settings**) no controle remoto e selecione  → **Geral** → **Gerenciamento de Conta**.
2. Selecione **CRIAR CONTA**. Leia e aceite os Termos de Serviço.
3. Digite um ID e uma senha (sua ID deve ser seu endereço de e-mail), em seguida insira sua data de nascimento.

- Selecione **OK**. Acesse seu e-mail para verificar seu endereço de e-mail. Verifique seu e-mail antes do prazo expirar.
- Faça login com sua nova conta para começar a usar o serviço.
 - ▶ É necessário uma conexão com a Internet para criar uma conta.
 - ▶ As informações necessárias podem variar de acordo com o país.
 - ▶ Os IDs existentes que não usam um endereço de e-mail podem ser convertidos em seu endereço de e-mail.
 - ▶ Faça o login com sua conta do Facebook ou do Google (funções diferentes do login podem não estar disponíveis).
 - ▶ Pode haver restrição para uso do serviço, dependendo da sua idade.

Gerenciar Conta LG

Gerencie as informações da sua conta LG.

- Pressione o botão  (**Q.Settings**) no controle remoto.
- Acesse  → **Geral** → **Gerenciamento de Conta** para efetuar login.

Informação Pessoal

Visualize ou edite as informações pessoais da conta que está sendo acessada.

Conteúdo de Pesquisa

Função Buscar

Esta função permite encontrar e usar uma variedade de conteúdo e informações. Procure arquivos de imagem, vídeo, áudio e documentos.

Procurar por conteúdo

- Execute **Buscar** pressionando o botão  (**SEARCH**) no controle remoto.
- Procure uma variedade de conteúdos e informações digitando os termos de pesquisa desejados.





Item	Descrição
1	<p>Digite o termo desejado.</p>
2	<p>Altere as configurações da função.</p> <ul style="list-style-type: none"> ▶ A função está disponível em alguns aplicativos. Ao executá-la, a pesquisa será realizada na função Buscar.

- ▶ Os resultados da pesquisa podem variar dependendo do canal, região, configurações de rede e se os termos e condições foram acordados e confirmados.

Usar Aplicativos e Conteúdos



Instalar aplicativos

- Pressione o botão  **HOME** no controle remoto.
- Inicie o aplicativo **LG Content Store**.
- Na categoria desejada, selecione um item e clique usando o botão  **Scroll (OK)**. Leia os detalhes do aplicativo e selecione **Instalar**.

4. Quando a instalação estiver concluída, será possível executar o aplicativo.
- ▶ As categorias disponíveis podem variar de acordo com o status do país ou do serviço.
 - ▶ Se o armazenamento for insuficiente, instalar os aplicativos conectando um dispositivo USB compatível.
 - ▶ Alguns dispositivos de armazenamento USB podem não ser suportados ou não funcionar corretamente.
 - ▶ Dispositivos USB que contenham aplicativos de outros dispositivos LG não poderão ser utilizados.

Assistir Conteúdo VOD

Acesse conteúdo sob demanda, como vídeos e séries disponíveis na **LG Content Store**.

1. Pressione o botão  **HOME** no controle remoto.
2. Inicie o aplicativo **LG Content Store**.
3. Na categoria desejada, selecione um item e clique usando o botão  **Scroll (OK)**. Leia os detalhes do conteúdo e selecione **ASSISTIR AGORA**.
 - ▶ Recurso disponível apenas em alguns países.
 - ▶ As categorias disponíveis podem variar de acordo com o status do país ou do serviço.
 - ▶ Para reproduzir conteúdo adultos, será necessário entrar com a senha para iniciar a reprodução.

Reproduzir do Dispositivo USB

Fotos & Vídeos

Visualizar fotos e vídeos



1. Pressione o botão  **HOME** no controle remoto.
2. Inicie o aplicativo **Fotos & Vídeos**.
3. Selecione o dispositivo de armazenamento desejado.
4. Selecione e visualize a foto ou o vídeo desejado.

Item	Descrição
1	Selecione o tipo de conteúdo e o método de visualização desejado.
2	Selecione e exclua o conteúdo desejado. <ul style="list-style-type: none"> ▶ Não é possível excluir arquivos compartilhados de outros dispositivos.
3	Selecione o conteúdo desejado para reproduzir. Somente o mesmo tipo de conteúdo pode ser selecionado.
4	Inicia a função Buscar .

- ▶ Alguns conteúdos não serão exibidos caso a lista seja superior a 40.000 arquivos.

Reprodução de Foto

Selecione uma foto no aplicativo **Fotos & Vídeos** e execute a reprodução de fotos.



Item	Descrição
1	Retorna à lista de conteúdos.
2	Reproduza músicas de fundo com o reprodutor de músicas.
3	Amplia ou reduz a visualização da foto selecionada.
4	Inicia a apresentação de slides.
5	Gira a foto selecionada.
6	Defina as opções adicionais como, Tamanho, Transição e Velocidade das fotos.

Arquivos suportados

Tipo de arquivo	Formato	Resolução
.jpeg .jpg .jpe	JPEG	Mínimo: 64 x 64 Máximo: Tipo Normal - 15360 (L) x 8640 (A) / Tipo Progressivo - 1920 (L) x 1440 (A)
.png	PNG	Mínimo: 64 x 64 Máximo: 5760 (L) x 5760 (A)
.bmp	BMP	Mínimo: 64 x 64 Máximo: 1920 (L) x 1080 (A)

Reprodução de Vídeos

Selecione um vídeo em **Fotos & Vídeos** execute o reprodutor de vídeo.



Item	Descrição
1	Retorna a lista de conteúdos.
2	Exibe a lista de arquivos na pasta selecionada.
3	Controle as funções básicas de reprodução de vídeo.
4	Ajuste as opções adicionais de reprodução de vídeo.

Opções Adicionais



Item	Descrição
1	Configurações de legendas.
2	Configurações de idiomas de áudio.
3	Configure a função Resumo (continuar a reprodução de onde parou), selecione Ligado para ativar.
4	Configure a Reprodução Contínua. ▶ Ao ativar a função, o próximo vídeo será reproduzido automaticamente.
5	Retorna para a tela de reprodução básica.

Arquivos suportados

Taxa máxima de transferência de dados:

- ▶ Vídeo Full HD
 - ✓ H.264 1920 x 1080@60P BP/MP/HP@L4.2 40 Mbps
 - ✓ HEVC 1920 x 1080@60P MP@L4.1, Main10 Profile@L4.1 40 Mbps

Legendas externas suportadas:

- ▶ *.smi, *.srt, *.sub (MicroDVD, SubViewer 1.0/2.0), *.ass, *.ssa, *.txt (TMPlayer), *.psb (PowerDivX), *.dcs (DLP Cinema).

Formato de legendas internas suportadas:

- ▶ Matroska (*.mkv) : Sub Station Alpha (SSA), Advanced Sub Station Alpha (ASS), SRT
- ▶ MP4 (*.mp4) : Timed Text

Codecs de vídeo suportados:

Extensão	Codec	
.asf .wmv	Vídeo	VC-1 Perfil avançado (exceto para WMVA), VC-1 Perfis Simples e Principal
	Áudio	Padrão WMA (exceto para WMA v1/ WMA Falado)
.3gp .3g2	Vídeo	H.264/AVC, MPEG-4
	Áudio	AAC, AMR-NB, AMR-WB

Extensão	Codec	
.avi	Vídeo	Xvid (exceto 3 warp-point GMC), H.264/AVC, Filme Jpeg, MPEG-4
	Áudio	MPEG-1 Layer I, II, MPEG-1 Layer III (MP3), Dolby Digital, LPCM, ADPCM, DTS
.mp4 .m4v .mov	Vídeo	H.264/AVC, MPEG-4, HEVC
	Áudio	Dolby Digital, Dolby Digital Plus, AAC, MPEG-1 Layer III (MP3)
		MPEG-2, MPEG-4, H.264/AVC, VP8, VP9, HEVC
.mkv	Vídeo	MPEG-2, MPEG-4, H.264/AVC, VP8, VP9, HEVC
	Áudio	Dolby Digital, Dolby Digital Plus, AAC, PCM, DTS, MPEG-1 Layer I, II, MPEG-1 Layer III (MP3)
.mpg .mpeg .dat	Vídeo	MPEG-1, MPEG-2
	Áudio	MPEG-1 Layer I, II, MPEG-1 Layer III (MP3)

Extensão	Codec	
	.vob	Vídeo
Áudio		Dolby Digital, MPEG-1 Layer I, II, DVD-LPCM
.ts .trp .tp .mts	Vídeo	H.264 / AVC, MPEG-2, HEVC
	Áudio	MPEG-1 Layer I, II, MPEG-1 Layer III (MP3), Dolby Digital, Dolby Digital Plus, AAC, PCM

- ▶ O perfil principal do codec AAC não é suportado.
- ▶ Dependendo dos codificadores, alguns arquivos de vídeo podem não ser reproduzidos.
- ▶ Os arquivos de vídeo em um formato diferente do especificado podem não ser reproduzidos corretamente.
- ▶ Arquivos de vídeo armazenados em dispositivo de armazenamento USB que não suportam alta velocidade podem não ser reproduzidos corretamente.
- ▶ Os codecs DTS são suportados apenas para reprodução de arquivos em dispositivo USB ou via cabo HDMI.

Cuidados ao reproduzir vídeos

- ▶ Algumas legendas criadas pelo usuário podem não funcionar corretamente.
- ▶ Os arquivos de vídeo e seus arquivo de legendas devem estar localizados na mesma pasta. Para que as legendas sejam exibidas corretamente, certifique-se de que o arquivo de vídeo e o arquivo de legenda tenham o mesmo nome.
- ▶ As legendas em um dispositivo NAS (Network Attached Storage) podem não ser suportadas, dependendo do fabricante e do modelo.
- ▶ Os fluxos que incluem Global Motion Compensation (GMC) e Quarterpel Motion Estimation (Qpel) não são suportados.
- ▶ O tamanho dos arquivos reproduzíveis pode variar de acordo com as condições de codificação.
- ▶ Somente o codec Windows Media Audio V7 e superior são suportados.

Música

Reproduzir Músicas

Reproduza músicas usando o aplicativo **Música**.

1. Pressione o botão  **HOME** no controle remoto.
2. Inicie o aplicativo **Música**.
3. Selecione o dispositivo de armazenamento desejado.

Selecione as músicas desejadas em todos os dispositivos de armazenamento e adicione-os à **Minha Lista de Reprodução**.

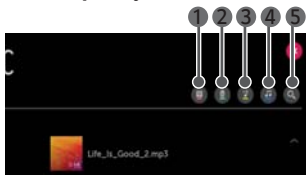

4. Inicie a reprodução da música desejada.

Item	Descrição
1	Selecione o tipo de classificação desejada (Pasta, Música, Álbum, Artista ou Lista de reprodução).
2	Selecione e exclua músicas. ▶ Arquivos compartilhados não podem ser excluídos.
3	Selecione músicas e adicione-as à Lista de Reprodução.
4	Exibe/Oculta o Leitor de músicas.
5	Inicia a função Buscar .

- ▶ Alguns conteúdos não serão exibidos caso a lista seja superior a 5.000 arquivos.

Usando o Leitor de músicas

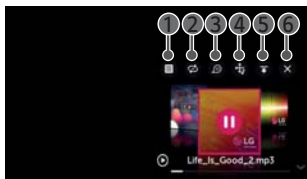

Item	Descrição
1	Acesse a lista de dispositivos e selecione uma música para reproduzir.
2	Ative os modos de reprodução repetida ou aleatória.
3	Reproduza com a projeção desligada.
4	Mude a posição do Leitor de músicas.

5	Oculta o Leitor de músicas.
6	Fecha o Leitor de músicas.

- ▶ Exiba o Leitor pressionando os botões **VOL** e o controle remoto.
- ▶ Talvez o Leitor esteja indisponível para alguns recursos.
- ▶ Se desejar, execute/exiba o Leitor da seguinte forma:
- ▶ Selecione no aplicativo **Música**.
- ▶ Selecione enquanto visualiza fotos no aplicativo **Fotos & Vídeos**.

Formato de Áudio

Tipo do Arquivo	Item / Informações
.mp3	Taxa de Bits: 32 kbps ~ 320 kbps; Freq. Amostra: 16 kHz ~ 48 kHz; Suporte: MPEG1, MPEG2; Canais: mono, estéreo
.wav	Taxa de Bits: -; Freq. Amostra: 8 kHz ~ 48 kHz; Suporte: PCM; Canais: mono, estéreo
.ogg	Taxa de Bits: 64 kbps ~ 320 kbps; Freq. Amostra: 8 kHz ~ 48 kHz; Suporte: Vorbis; Canais: mono, estéreo
.wma	Taxa de Bits: 128 kbps ~ 320 kbps; Freq. Amostra: 8 kHz ~ 48 kHz; Suporte: WMA; Canais: até 6 canais.

- ▶ O número de canais suportados pode variar de acordo com a **Freq. Amostra**.

Visualizador de Arquivos

Visualizar arquivos

Visualize arquivos armazenados em um dispositivo conectado.

1. Pressione o botão  **HOME** no controle remoto.
2. Inicie o aplicativo **Visualizador de arquivos**.
3. Selecione o dispositivo de armazenamento desejado.
4. Selecione e visualize o arquivo desejado.



Item	Descrição
1	Selecione o tipo de classificação desejada (Todos, PPT/PPTX ou DOC/DOCX).
2	Selecione e exclua documentos desejados. <ul style="list-style-type: none"> ▶ Arquivos compartilhados não podem ser excluídos.

- ▶ Alguns conteúdos não serão exibidos caso a lista seja superior a 40.000 arquivos.

Navegar no Visualizador de arquivos

Formatos de arquivo suportados:

- ▶ XLS, XLSX, DOC, DOCX, PPT, PPTX, TXT, PDF, HWP.
- ▶ Versão do Microsoft Office 97/2000/2002/2003/2007/2010/2013/2016.
- ▶ Adobe PDF versão 1.0 / 1.1 / 1.2 / 1.3 / 1.4.
- ▶ Versão Hangul 2007.
- ▶ O Visualizador realinha o documento, portanto, o arquivo pode parecer diferente do que é exibido no PC.
- ▶ Para documentos que incluem imagens, a resolução pode parecer menor durante o processo de realinhamento.
- ▶ O tempo de carregamento poderá ser maior em arquivos com muitas páginas.
- ▶ Fontes não suportadas podem ser substituídas por outras.
- ▶ O visualizador de arquivos pode não abrir para documentos do Office que contenha muitas imagens em alta resolução. Nesse caso, reduza o tamanho das imagens, salve-o novamente no dispositivo de armazenamento USB e execute o visualizador de arquivos ou conecte seu PC ao projetor e abra o arquivo diretamente no PC.

Item	Descrição
1	Retorna a lista de conteúdo.
2	Navega nas páginas.

3	Ajusta a apresentação de slides.
4	Amplia ou reduz a visualização do documento
5	Inicia a apresentação de slides.

6	Gira o documento, se disponível.
7	Ajusta as opções adicionais do Visualizador de arquivos.



Conexão USB

Conecte um dispositivo de armazenamento USB (HD USB ou USB Flash) à porta USB do projetor para desfrutar do conteúdo armazenado no dispositivo USB.

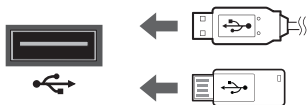

Dicas da conexão USB

- ▶ Um dispositivo de armazenamento USB que possui um programa de reconhecimento automático incorporado ou que usa seu próprio driver pode não ser reconhecido.
- ▶ Alguns dispositivos de armazenamento USB podem não ser suportados ou não funcionar corretamente.
- ▶ Ao usar cabo de extensão USB, o dispositivo USB pode não ser reconhecido ou não funcionar corretamente.
- ▶ Use apenas dispositivos USB formatados com o sistema de arquivos FAT32 ou NTFS compatíveis com o sistema operacional Windows.
- ▶ Recomendamos o uso de HD USB com tensão nominal de 5V ou menor e uma corrente nominal de 500 mA ou menor.
- ▶ Recomendamos o uso de HUB USB ou HD USB com fonte de alimentação. Se a energia fornecida não for suficiente, o dispositivo USB pode não ser detectado corretamente.
- ▶ Recomendamos o uso de unidade flash USB de 32 GB ou menor ou HDD USB de 2 TB ou menor.

- ▶ Se um disco rígido USB com função de economia de energia não funcionar, desligue e ligue-o novamente para que ele funcione corretamente. Consulte o manual do proprietário do disco para obter mais informações.
- ▶ Os dados do dispositivo podem ser danificados, por este motivo recomendamos o backup de arquivos importantes. Não é responsabilidade da LG o cuidados com arquivos pessoais.
- ▶ Selecione o dispositivo USB conectado em **ENTRADAS** (🔌), em seguida, selecione o botão ▲ (**EJETAR**) para desconectar corretamente o dispositivo de armazenamento USB.
- ▶ Ao desconectar o dispositivo de armazenamento USB sem selecionar **EJETAR**, poderão ocorrer erros no projetor ou dispositivo de armazenamento.
- ▶ Acesse **ENTRADAS** selecionando 🔌 (**INPUT**) → **Todas as Entradas**.
- ▶ Para obter mais informações sobre outros métodos de conexão, acesse 🏠 **HOME** → **Conector de Dispositivo**.
- ▶ Se desejar, formate o dispositivo USB conectado da seguinte forma: acesse **ENTRADAS** e selecione o dispositivo. Em seguida, selecione o comando **FORMATAR**. Tenha certeza desta ação! Todos os arquivos serão apagados e não poderão ser recuperados.
- ▶ Ao conectar um dispositivo de armazenamento USB, um arquivo / pasta aleatório poderá ser criado para fornecer serviços do projetor, como recuperação de imagens em miniatura.

Compartilhar Conteúdo

O compartilhamento de conteúdo permite desfrutar de vídeos, músicas e fotos salvas em um dispositivo conectado à mesma rede do projetor.

Compartilhar Smartphone

1. Pressione o botão 🏠 **HOME** no controle remoto.
2. Inicie o aplicativo **Conector de Dispositivo** e selecione **Smartphone**.
3. Siga as instruções no aplicativo para conectar.

Dicas ao compartilhar

- ▶ Caso a função não funcione corretamente, verifique as configurações de rede no dispositivo e projetor.
- ▶ Devido problemas de ambiente (distância ou interferência) a conexão sem fio pode não funcionar corretamente. Evite esses problemas usando uma conexão com fio.
- ▶ Dependendo do ambiente de rede, a conexão pode não funcionar corretamente.
- ▶ Dependendo da quantidade de dispositivos conectados, o desempenho do servidor e a reprodução de conteúdos podem ficar comprometidas e não funcionar corretamente.
- ▶ Esta função atua somente em roteadores com suporte a multi-cast. Consulte a

documentação do dispositivo para mais detalhes.

- ▶ Para melhores resultados com a reprodução de vídeos em 1080p, recomendamos o uso de roteadores que trabalhem com frequências de 5 GHz. Em roteadores de 2,4 GHz a reprodução poderá ficar comprometida.
- ▶ A opção de legendas é suportada apenas em alguns dispositivos conectados.
- ▶ Ao adicionar arquivos de legendas a uma pasta, será necessário desativar o compartilhamento e ativá-lo novamente para que o arquivo seja exibido corretamente.
- ▶ Arquivos DRM no dispositivo conectado não serão reproduzidos.
- ▶ Mesmo que o formato de arquivo seja compatível com o projetor, os arquivos suportados podem variar de acordo com o ambiente do dispositivo conectado.
- ▶ Muitas pastas ou arquivos compartilhados podem comprometer o funcionamento da função.
- ▶ As informações do arquivo compartilhado podem não ser exibidas corretamente.
- ▶ Dependendo da codificação, alguns conteúdos podem não ser reproduzidos com a função de compartilhamento.

Compartilhar PC

Reproduzir conteúdo compartilhado no PC

Caso o sistema operacional do PC seja o Windows 7 ou 8, reproduza músicas,

vídeos ou fotos em seu projetor sem instalar programa adicional.

1. Conecte os dispositivos (projetor e PC) na mesma rede e ative as opções de compartilhamento no PC.
2. No PC, clique com o botão direito do mouse no arquivo desejado e selecione a opção **"Reproduzir em"**, na lista de dispositivos selecione o projetor.
 - ▶ O arquivo é reproduzido somente por um dispositivo e a taxa de reprodução pode variar dependendo da conexão de rede.

Usar o Software SmartShare PC

Use o Software SmartShare PC para compartilhar arquivos do PC e reproduzi-los no projetor.

1. Configure o projetor e o PC na mesma rede.
2. Viste o site www.lg.com, faça o download e instale o Software SmartShare PC. Antes da instalação, feche todos os programas em execução no PC, como firewall ou anti-vírus.
3. Execute o Software SmartShare PC e configure o ambiente de compartilhamento.
4. O conteúdo compartilhado será exibido nos aplicativos **Fotos & Vídeos** e **Música** no projetor.
 - ▶ O servidor deve estar em execução para que o conteúdo compartilhado seja exibido no projetor.
 - ▶ Verifique informações sobre compartilhamento em  **HOME** →

Conector de Dispositivo → PC → COMPARTILHAR CONTEÚDO.

- ▶ Para mais informações de uso do software, consulte a seção de ajuda do Software SmartShare PC.

Dicas ao compartilhar

- ▶ Caso a função não funcione corretamente, verifique as configurações de rede no dispositivo e projetor.
- ▶ Devido problemas de ambiente (distância ou interferência) a conexão sem fio pode não funcionar corretamente. Evite esses problemas usando uma conexão com fio.
- ▶ Dependendo do ambiente de rede, a conexão pode não funcionar corretamente.
- ▶ Dependendo da quantidade de dispositivos conectados, o desempenho do servidor e a reprodução de conteúdos podem ficar comprometidas e não funcionar corretamente.
- ▶ Esta função atua somente em roteadores com suporte a multi-cast. Consulte a documentação do dispositivo para mais detalhes.
- ▶ Para melhores resultados com a reprodução de vídeos em 1080p, recomendamos o uso de roteadores que trabalhem com frequências de 5 GHz. Em roteadores de 2,4 GHz a reprodução poderá ficar comprometida.
- ▶ Ao adicionar arquivos de legendas a uma pasta, será necessário desativar o compartilhamento e ativá-lo

novamente para que o arquivo seja exibido corretamente.

- ▶ Arquivos DRM no dispositivo conectado não serão reproduzidos.
- ▶ Mesmo que o formato de arquivo seja compatível com o projetor, os arquivos suportados podem variar de acordo com o ambiente do dispositivo conectado.
- ▶ Muitas pastas ou arquivos compartilhados podem comprometer o funcionamento da função.
- ▶ As informações do arquivo compartilhado podem não ser exibidas corretamente.
- ▶ Dependendo da codificação, alguns conteúdos podem não ser reproduzidos com a função de compartilhamento.

Função Espelhamento

Espelhar Smartphone

Use esta função para exibir a tela do smartphone no projetor.

1. Pressione o botão  **HOME** no controle remoto.
2. Inicie o aplicativo **Screen Share** no projetor.
3. No dispositivo ative o modo **Miracast**. O projetor será exibido na lista de dispositivos disponíveis. Selecione o projetor e inicie a conexão. A mensagem "Conectando..." será exibida.
4. Quando a conexão estiver estabelecida, a tela do dispositivo será exibida no projetor.

Dicas ao usar a função

- ▶ Para uma conexão segura, sempre atualize o sistema operacional do dispositivo conectado ao projetor.
- ▶ Dispositivos não compatíveis podem não ser detectados ou mesmo conectados.
- ▶ Obtenha melhores resultados usando roteadores de 5 GHz, pois estes dispositivos sofrem menos interferências no ambiente sem fio.
- ▶ A taxa de resposta pode variar, dependendo do ambiente do usuário.
- ▶ O nome da função (**Miracast**) pode variar de acordo com o dispositivo. Consulte a documentação do smartphone para mais detalhes.
- ▶ Na tela do aplicativo **Screen Share**, mude o **MODO OUVIR** para **Ligado**. Ao ativar, não será mais necessário abrir o aplicativo no projetor para conectar o dispositivo.
- ▶ O **MODO OUVIR** pode afetar o desempenho da conexão sem fio. Se houver algum problema relacionado ao desempenho sem fio, recomendamos selecionar **Desligado** para este modo.
- ▶ Se a conexão falhar repetidamente, desligue o projetor e o dispositivo ao qual deseja se conectar, depois volte a ligá-lo e tente novamente.

Espelhar PC

Conexão sem fio

1. Pressione o botão  **HOME** no controle remoto.

2. Inicie o aplicativo **Screen Share**.
3. Inicie o **Intel® WiDi** no notebook. O projetor será exibido na lista de dispositivos disponíveis. Selecione o projetor e digite o PIN de 8 dígitos exibido na tela do projetor e selecione **Conectar**.
Após a conexão ter sido estabelecida, o projetor exibirá a tela do dispositivo conectado.

Dicas ao usar a função

- ▶ Para uma conexão segura, sempre atualize o sistema operacional do notebook conectado ao projetor.
- ▶ Quando conectar via **Intel® WiDi**, coloque o notebook próximo ao projetor.
- ▶ O **Intel® WiDi** permite conexões sem roteador. Porém, para o melhor desempenho, se possível, conecte seu dispositivo a um roteador de 5 GHz.
- ▶ Este recurso está disponível apenas em dispositivos compatíveis com **Intel® WiDi** na versão 3.5 ou superior.
- ▶ A taxa de resposta pode variar, dependendo do ambiente do usuário.
- ▶ A forma de conexão pode variar dependendo da versão do Windows. Para obter mais informações sobre a conexão, consulte o guia do usuário **Intel® WiDi**.
- ▶ Na tela do aplicativo **Screen Share**, mude o **MODO OUVIR** para **Ligado**. Ao ativar, não será mais necessário abrir o aplicativo no projetor para conectar o dispositivo.
- ▶ O **MODO OUVIR** pode afetar o desempenho da conexão sem fio. Se

houver algum problema relacionado ao desempenho sem fio, recomendamos selecionar **Desligado** para este modo.

- ▶ Se a conexão falhar repetidamente, desligue o projetor e o dispositivo ao qual deseja se conectar, depois volte a ligá-lo e tente novamente.

Benefícios do projetor Smart



Usando Meu Início

Meu Início permite visualizar informações através do projetor, como hora atual, clima e os horários adicionados no dispositivo smart.

Ao configurar o **Meu Início** no projetor ou no aplicativo **LG TV Plus**, será possível usar o aplicativo para ligar o projetor em uma hora específica.

Alguns recursos estão disponíveis somente com o aplicativo **LG TV Plus** instalado no dispositivo smart.

Configurar o projetor

1. Pressione o botão  (**Q.Settings**) e selecione  → **Geral** → **Temporizadores** → **Função Ligar TV** → **Definir Meu Início** → **Ligado**.

Configurar o aplicativo LG TV Plus

1. Faça o download do aplicativo **LG TV Plus**, instale-o e conecte o projetor e o dispositivo smart à mesma rede.
2. Execute o aplicativo **LG TV Plus** instalado no dispositivo smart.

3. Selecione **Meu Início** no aplicativo **LG TV Plus** e defina as opções.

Executando Meu Início

Configure o compartilhamento de programação no aplicativo **LG TV Plus** seguindo as instruções e, em seguida, será possível visualizar o calendário do dispositivo no projetor.

1. Pressione o botão  **HOME** no controle remoto.
2. **Executar Meu Início** selecionando a hora exibida no canto superior direito da tela.

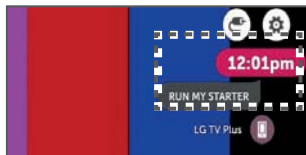

- ✓ Se não houver exibição do ajuste, configure-o para uso no projetor.
- ▶ Se vários dispositivos forem configurados para compartilhar informações com o projetor, o calendário do último dispositivo será exibido.
- ▶ Use o compartilhamento de programação sem a necessidade de configurar o **Meu Início**.

Usando o Navegador

Use o Navegador Web para visitar suas páginas favoritas e acessar uma grande variedade de conteúdos.

1. Pressione o botão  **HOME** no controle remoto e inicie o aplicativo **Navegador Web**.



Item	Descrição
1	Adiciona a página atual à tela inicial ou adiciona/exclui a página atual dos Favoritos. (A página adicionada à tela inicial só pode ser excluída na tela inicial. Nesse caso, não será excluída dos Favoritos).
2	Recarrega a página atual.
3	Exibe/oculta a caixa Mini TV .
4	Amplia ou diminui a exibição da página.
5	<p>Opções adicionais:</p> <ul style="list-style-type: none"> ▶ Histórico: gerencia o histórico de navegação. ▶ Favoritos: gerencia a lista de páginas favoritas. ▶ Configurações: configure opções avançadas do navegador. ▶ Codificação: altere o idioma quando o conteúdo não for exibido corretamente.

6	Use o navegador no modo tela cheia. Para voltar ao modo original basta posicionar o cursor no parte superior da tela para exibir a mensagem sair da tela cheia .
7	Sai do navegador .

- ▶ O **Navegador Web** suporta apenas o formato HTML5 e não possui suporte os plug-in Flash.
- ▶ O **Navegador Web** não suporta a instalação de plug-in externo.
- ▶ No **Navegador Web**, talvez não seja possível reproduzir arquivos de mídia em formatos diferentes do JPEG / PNG / GIF.
- ▶ O **Navegador Web** pode ser fechado se não houver espaço de memória suficiente.
- ▶ No **Navegador Web**, apenas as fontes incorporadas no projetor são usadas. Portanto, os textos podem ser apresentados de formas diferentes do PC.
- ▶ O **Navegador Web** não suporta downloads de arquivos e fontes.
- ▶ Uma vez que o **Navegador Web** é um navegador do projetor, ele pode funcionar de forma diferente dos navegadores do PC.
- ▶ Uma vez que o **Navegador Web** é um navegador do projetor, alguns conteúdos podem não ser reproduzidos corretamente.
- ▶ Tenha cuidado para que as crianças não acessem conteúdo inadequado, já que o produto pode ser conectado à Internet.
- ▶ O acesso a algumas das aplicações, incluindo o **Navegador Web**, podem

ser bloqueadas, para efetuar o bloqueio acesse **Q.Settings** → **Segurança**.

Configurar o Navegador

Selecione **Configurações** para acessar o item **Configurações**.

Inicialização

Configure como o navegador será iniciado: **Abrir a página Nova Guia**, **Continuar de onde parou** ou definindo uma **Página inicial**.

Mecanismos de busca

Selecione o mecanismo de busca padrão.

Navegação privada

Selecione esta opção para ativar a navegação sem salvar qualquer registro.

Filtros de sites

- ▶ **Sites aprovados:** navegue somente em sites aprovados.
- ▶ **Sites bloqueados:** cria uma lista de sites bloqueados.
- ▶ Para usar a função, será necessário entrar com a senha do projetor.

Notificações

Usando Notificações

Esta função exibe o status dos aplicativos executados atualmente.

1. Pressione **HOME** e inicie o aplicativo **Notificações**.

Item	Descrição
1	Exclua a notificação.
2	Selecione esta opção para exibir a notificação de forma completa.
3	Exclua todas as notificações.
4	Inicia o aplicativo ou acesse o endereço no Navegador Web .



Configurações

Ajustes Rápidos

Usando o menu rápido



Pressione o botão **Q.Settings** no controle remoto.

Item	Descrição
1	Fecha o menu.
2	Configure o modo de imagem.
3	Configure o formato da tela.
4	Selecione os modos de som.
5	Configure o modo PJT.
6	Configure o ajuste da borda.
7	Acesse todas as configurações.

Ajustes de Imagem

Modo de Imagem

 (Q.Settings) →  → Imagem → Configurações do Modo de Imagem → Modo de Imagem

Selecione o modo de imagem mais adequado ao ambiente de visualização, preferências ou tipo de vídeo.

- ▶ **Vivo:** Realça a imagem aumentando o contraste, brilho e nitidez.
- ▶ **Padrão:** Exibe a imagem com níveis normais de contraste, brilho e nitidez.
- ▶ **Cinema:** Otimiza a tela para filmes.
- ▶ **Esportes:** Otimiza a tela para eventos esportivos. Realça a imagem de movimentos rápidos, como chutar ou jogar uma bola.
- ▶ **Jogos:** Otimiza a tela para uso com console de jogos.
- ▶ **Avançado (Ambiente Claro / Ambiente Escuro):** Permite que especialistas, ou qualquer pessoa que ame o quesito qualidade da imagem, ajuste a melhor qualidade de imagem usando estes modos.

Ajustes do Modo de Imagem

 (Q.Settings) →  → Imagem → Configurações do Modo de Imagem

Este recurso permite ajustar o modo de imagem selecionado detalhadamente.

- ▶ **Contraste:** Ajusta o contraste das áreas claras e escuras da imagem. Quanto mais próximo de 100, maior será o contraste.
- ▶ **Brilho:** Ajusta o brilho total da tela. Quanto mais próximo de 100, mais brilhante será a tela.
- ▶ **Nitidez:** Ajusta a nitidez da imagem. Quanto mais próximo de 50, mais nítida e clara será a imagem.
- ▶ **Nitidez V / H:** Ajusta a nitidez da borda de contraste na direção vertical/horizontal, disponível somente no modo **Avançado**.
- ▶ **Cor:** Aumenta ou diminui a tonalidade das cores exibidas na tela. Quanto mais próximo de 100, maior será a tonalidade das cores.
- ▶ **Tom:** Ajusta o equilíbrio de cores entre o vermelho (**R**) e o verde (**G**) exibido na tela. Quanto mais perto do Vermelho 50, mais vermelho será a cor. Quanto mais perto do verde 50, mais verde será a cor.
- ▶ **Temperatura de cor:** Ajusta a temperatura da cor nas opções: **Frio**, **Médio**, **Quente** ou **Natural**.
 - ✓ A configuração selecionada aplica-se somente à entrada usada no momento. Para aplicar suas configurações de imagem atuais a todos os modos de entrada, selecione **Aplicar a todas as entradas**.

- ✓ Dependendo do sinal de entrada ou do modo de imagem selecionado, as opções disponíveis podem variar.
- ▶ **Aplicar a todas as entradas:** Salve os valores de configuração personalizadas todas as entradas.
- ▶ **Redefinir:** Esta opção irá redefinir as configurações da imagem.
 - ✓ Redefina os modos de imagem separadamente. Selecione o modo de imagem desejado para redefini-lo.
- ▶ **Filtro de cor:** Filtra um espectro de cores específico no padrão RGB para ajustar a saturação e tonalidade da cor com precisão.
- ▶ **Balanco de branco:** Ajusta a temperatura de cor geral da tela conforme desejado.
- ▶ **Sistema de Gerenciamento de Cor:** Função usada por especialistas de ajuste de cores usando um padrão de teste de seis cores (**vermelho / verde / azul / ciano / magenta / amarelo**) sem afetar outras áreas de cores. Para imagens normais, os ajustes podem não resultar em alterações visíveis.

Controles avançados

 (Q.Settings) →  → **Imagem** → **Configurações do Modo de Imagem** → **Controles Avançados**

- ▶ **Contraste Dinâmico:** Corrige a diferença entre as áreas claras e escuras da tela para resultados otimizados, dependendo do brilho da imagem.
- ▶ **Cor Dinâmica:** Ajusta a cor e a saturação da imagem para torná-la mais colorida e viva.
- ▶ **Cor Favorita:** Ajusta as cores da pele, grama e céu para as preferências pessoais.
- ▶ **Gama de Cores:** Seleciona o intervalo de cores a serem exibidos.
- ▶ **Super Resolução:** Ajusta a resolução para tornar as imagens escuras e borradas mais claras.
- ▶ **Gama:** Ajusta o brilho médio da imagem.
- ▶ **Realce de Contorno:** Exibe bordas claras, distintas e naturais do vídeo.



- ▶ Dependendo do sinal de entrada ou do modo de imagem selecionado, as opções disponíveis podem variar.

Opções de Imagem

 (Q.Settings) →  → **Imagem** → **Configurações do Modo de Imagem** → **Opções de Imagem**



- ▶ **Redução de ruído:** Remove pequenos pontos que se destacam para que a imagem seja limpa.
- ▶ **Redução de ruído MPEG:** Reduz o ruído produzido durante a criação de sinais de vídeo digital.
- ▶ **Nível preto:** Compensa o brilho e o contraste da tela ajustando as áreas escuras da tela.
- ▶ **Cinema real:** Fornece uma experiência semelhante ao cinema.

Formato da Tela

 (Q.Settings) →  → **Imagem** → **Formato da Tela**

- ▶ **16:9:** Exibe o formato de tela de 16:9.
- ▶ **Original:** Muda o formato de tela para 4:3 ou 16:9 dependendo do sinal de entrada de vídeo.
- ▶ **4:3:** Exibe uma formato de tela de 4:3.
- ▶ **Zoom Vertical:** Ajuste a dimensão vertical da tela e alinha a mesma verticalmente, usando **Ajustar Taxa de Zoom** e **Ajustar a Posição da Tela**.
- ▶ **Zoom em Todas as Direções:** Ajuste as dimensões horizontal, vertical e diagonal da tela e alinhar a mesma horizontalmente ou verticalmente, usando **Ajustar Taxa de Zoom** e **Ajustar a Posição da Tela**.
 - ✓ Ao habilitar **Just Scan** em cada formato de tela, será possível visualizar a imagem original sem áreas cortadas.
 - ✓ Dependendo do sinal de entrada, os tamanhos de tela disponíveis podem variar.



Economia de Energia

 (Q.Settings) →  → Imagem → Economia de Energia

Reduz o consumo de energia ajustando o brilho máximo da tela.

- ▶ **Mínimo / Médio / Máximo:** Aplica o modo pré-definido de economia de energia.

Teste de Imagem

 (Q.Settings) →  → Imagem → Teste de Imagem

Antes de tudo, inicie este teste para verificar se a saída de vídeo está normal.

Se não houver problemas na imagem de teste, verifique o dispositivo externo ou o sinal de transmissão conectado.

Ajustes de Som

Modo de Som

 (Q.Settings) →  → Som → Configurações de Modo de Som → Modo de Som

- ▶ **Padrão:** Otimiza o som para todos os tipos de conteúdo.
- ▶ **Cinema:** Otimiza o som para cinemas.
- ▶ **Clear Voice III:** Aumenta a clareza da voz.
- ▶ **Esportes:** Otimiza o som para eventos esportivos.
- ▶ **Músicas:** Otimiza o som para reprodução de músicas.
- ▶ **Jogos:** Otimiza os sinais sonoros para uso com console de jogos.

Ajustes do Modo de Som

 (Q.Settings) →  → Som → Configurações de Modo de Som

- ▶ **Balanco:** Ajuste o balanço dos alto-falantes esquerdo e direito.
- ▶ **Virtual Surround Plus:** Desfrute de um ambiente sonoro imersivo com o efeito de som surround multicanal virtual.
- ▶ **Equalizador:** Ajuste o som conforme as faixas de frequência disponíveis (100 Hz/300 Hz/1 kHz/3 kHz/10 kHz)
- ▶ **Redefinir:** Redefina as configurações personalizadas no modo de som.
- ▶ As opções **Virtual Surround Plus**, **Equalizador** e **Redefinir** estarão

disponíveis somente se o **Modo de som** estiver configurado em **Padrão**.

Saída de Som

Reproduzir áudio através dos alto-falantes internos do projetor

 (Q.Settings) →  → Som → Saída de Som → Alto-falante Interno do projetor

O áudio será reproduzido através dos alto-falantes internos do projetor.

Reproduzir áudio através de um dispositivo de áudio externo conectado à entrada OPTICAL ou HDMI (ARC)

 (Q.Settings) →  → Som → Saída de Som → Saída de Áudio (Ótico/HDMI ARC)

O áudio do projetor será reproduzido através de um dispositivo de áudio externo conectado à entrada OPTICAL ou HDMI (ARC). Ative **SIMPLINK** para reproduzir áudio através da **HDMI (ARC)**.

- ▶ Ao selecionar **Desligado** enquanto **SIMPLINK** estiver habilitado, a configuração de saída de áudio será restaurada para a configuração padrão para garantir a saída de áudio ininterrupta.

Configurar os ajustes de saída de som digital

 (Q.Settings) →  → Som → Saída de Som → Saída de Áudio (Ótico/HDMI ARC) → Saída de Som Digital

Configure os ajustes da saída de som digital.

- ▶ Essas configurações estão disponíveis apenas quando a **Saída de Áudio (Ótico/HDMI ARC) / Alto-falante Interno do Projetor + Saída de Som Óptica** estiver selecionada.

Modo	Entrada de Som	Saída de Som Digital
Auto	MPEG	PCM
	Dolby Digital	Dolby Digital
	Dolby Digital Plus	Dolby Digital
	HE-AAC	Dolby Digital
	DTS	DTS/PCM
	DTS EXpress	PCM
	DTS-HD MA	PCM/DTS
PCM	Todos	PCM

Conexão e uso de dispositivo de áudio com suporte à sincronização de som da LG

 (Q.Settings) →  → Som → Saída de Som → LG Sound Sync (Ótico)

Conecte um dispositivo de áudio com suporte a **LG Sound Sync** à entrada OPTICAL e desfrute do som do projetor com qualidade superior.

- ✓ Use o controle remoto do projetor para ajustar o volume do dispositivo conectado.

Conectar e usar um Dispositivo de Áudio Sem Fio

 (Q.Settings) →  → Som → Saída de Som → LG Sound Sync/Bluetooth

Conecte um dispositivo de áudio ou um fone de ouvido Bluetooth para aproveitar o som do projetor.

- ▶ Ao conectar o dispositivo com suporte ao **LG Sound Sync**, o recurso automaticamente tentará efetuar a conexão.
- ▶ Em alguns dispositivos, o recurso tentará automaticamente se conectar ao dispositivo conectado recentemente ao ligar o projetor.
- ▶ Recomendamos a conexão de dispositivos compatíveis com **LG Sound Sync**, usando o modo **LG TV** ou **LG Sound Sync** no dispositivo.
- ▶ Selecione **SELEÇÃO DO DISPOSITIVO** e visualize os dispositivos conectados ou os dispositivos disponíveis para conexão.
- ▶ Use o controle remoto do projetor para ajustar o volume do dispositivo conectado.
- ▶ Caso a conexão não seja possível, verifique no dispositivo sua conexão de energia e se o mesmo está funcionando corretamente.
- ▶ Dependendo do tipo de dispositivo Bluetooth, talvez não seja possível conectar corretamente ou pode ocorrer um comportamento anormal, como vídeo e áudio fora de sincronia.
- ▶ A qualidade sonora pode ficar comprometida caso:
 - ✓ O dispositivo Bluetooth esteja muito longe do projetor;
 - ✓ Existam obstáculos entre o dispositivo e o projetor;
 - ✓ Seja usado próximo a equipamentos de mesma frequência de rádio,

como um forno de microondas ou rede sem fio.

- ▶ O uso de dispositivos Bluetooth que suportam o Modo Dual, Duplo ou 2 Canais, juntamente com o controle Smart Magic, pode limitar o uso do dispositivo conectado.

Usando saída de áudio (Porta de Áudio) / Fones de ouvido com Fio

 (Q.Settings) →  → Som → Saída de Som → Saída de Áudio (Porta de Áudio) / Fones de ouvido com Fio

Selecione **Fones de Ouvido com Fio** ou **Saída de Áudio (Porta de Áudio)** para distribuir o áudio para esses dispositivos.

- ✓ Ao conectar o fone de ouvido ou outro dispositivo, o áudio será automaticamente direcionado e o projetor não emitirá mais sinais sonoros.

Reproduzir áudio simultaneamente

Reproduza o áudio nos dispositivos conectados simultaneamente.

Alto-falante interno do projetor + Saída de som (Óptica)

 (Q.Settings) →  → Som → Saída de Som → Alto-falante Interno do Projetor + Saída de som (Óptica)

Reproduz os sinais sonoros pelos alto falantes do projetor e dispositivo de áudio conectado via entrada OPTICAL.

Alto-falante interno do projetor + Fones de ouvido com fio

 (Q.Settings) →  → Som → Saída de Som → Alto-falante interno do projetor + Fones de ouvido com fio

Reproduz os sinais sonoros pelos alto falantes do projetor e dispositivo de áudio conectado via fone de ouvido.

Volume Automático

 (Q.Settings) →  → Som → Volume automático

Selecione **Ligado**. Esta função ajusta e mantém o nível sonoro do volume para todos os canais.

Ajuste de Sincronização AV

 (Q.Settings) →  → Som → Ajuste da Sincronização AV

Use a função para ajustar a falta de sincronia em entre o vídeo e áudio.



Quanto mais próximo do item (-), mais rápido será o tempo da saída de áudio. E quanto mais próximo do item (+), mais longa será velocidade da saída de áudio em comparação com o padrão.

No entanto, se a **Saída de Som** estiver configurada para **LG Sound Sync/Bluetooth**, a velocidade de saída de áudio só poderá ser configurada mais rapidamente. Nesse caso, quanto mais próximo do item (+), mais rápida será a velocidade de saída de áudio em comparação ao padrão.

Ao selecionar **Bypass**, os sinais sonoros serão emitidos sem qualquer atraso de áudio. O áudio pode ser emitido antes do

vídeo devido ao tempo que o projetor leva para processar a entrada de vídeo.

Teste de Som

 (Q.Settings) →  → Som → Teste de Som

Inicie o **Teste de Som** para verificar se a saída do sinal de som é normal.

Se não houver problemas no teste, verifique o dispositivo externo ou o sinal de transmissão conectado.

- ▶ O uso do teste de som é possível apenas pelo alto-falante interno do projetor.

Ajustes de Canais

Sintonia Automática

 (Q.Settings) →  → Canais → Ajustes de Canais → Sintonia de Canais → Sintonia Automática

Esta função sintoniza automaticamente os canais disponíveis.

- ▶ Se a antena ou o cabo não estiverem conectados corretamente, os canais não serão sintonizados.
- ▶ Se as funções do menu **Segurança** estiverem ativadas, a senha será necessária para acessar às funções de sintonia de canais.

Sintonia Manual

 (Q.Settings) →  → Canais → Ajustes de Canais → Sintonia de Canais → Sintonia Manual

Sintonize e salve canais manualmente.

Ao selecionar o canal, verifique a intensidade e a qualidade do sinal (somente canais da TV Digital).

Gerenciar Canais

Gerencie os canais, adicionando, excluindo ou definindo listas de favoritos.

Editar Todos os Canais

⚙️ (Q.Settings) → ⋮ → Canais → Gerenciador de Canais → Editar para Todos os Canais.

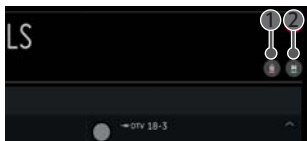

Item	Descrição
1	Bloqueia/Desbloqueia canais selecionados.
2	Selecione os canais para exclusão. Use esta opção para editar a lista de canais.

► Os recursos disponíveis podem variar dependendo do sinal de transmissão.

Editar Canais Favoritos

⚙️ (Q.Settings) → ⋮ → Canais → Gerenciador de Canais → Editar para Favoritos

Selecione os canais desejados e adicione-os ao grupo favorito selecionado.



Item	Descrição
1	Adiciona os canais selecionados ao grupo de favoritos.
2	Exclua canais selecionados do grupo de canais favoritos.
3	Selecione dois canais e execute a função para mudar a ordem no grupo de favoritos.
4	Mude o nome do grupo de favoritos.

► Todas as configurações descritas nesta seção podem ser aplicadas aos canais de internet. Recurso disponível somente em alguns países.

Consultor de Canais

⚙️ (Q.Settings) → ⋮ → Canais → Consultor de Canais

Ao definir o **Consultor de Canais** como **Ligado**, obtenha recomendações de canais ou programas com base no seu histórico de visualização.

Interatividade (DTVi)

⚙️ (Q.Settings) → ⋮ → Canais → Interatividade (DTVi)

Este projetor possui o recurso de interatividade da TV digital que permite o uso do aplicativo, também conhecido como Ginga®.

► Recurso disponível apenas em alguns países.

Opções de Navegação de Canais

⚙️ (Q.Settings) → ⋮ → Canais → Opções de Navegação de Canais

Selecione como os canais da TV Digital serão disponibilizados.

Canais Principais, sintoniza somente os canais principais, para **Todos os Canais**, sintoniza canais principais e secundários (multiprogramação).



Rede

Nome do projetor

 (Q.Settings) →  → Rede → Nome do projetor

Nomeie o projetor para identificá-lo no ambiente de rede. Para nomear, use até 30 caracteres (sem acentos ou caracteres especiais).

Conexão Com fio (Ethernet)

 (Q.Settings) →  → Rede → Conexão Com fio (Ethernet)

Conecta o projetor automaticamente à rede.

Edite as configurações, selecionando o comando **Editar**.

Conexão Wi-Fi

 (Q.Settings) →  → Rede → Conexão da rede Wi-Fi

Conecte o projetor a uma rede sem fio disponível.

- ▶ **Adicionar uma rede sem fio oculta:** Insira os dados de uma rede sem fio não listada no projetor.
- ▶ **Conectar via WPS PBC:** Conecte-se facilmente usando o botão WPS PBC do roteador.
- ▶ **Conectar através WPS PIN:** Conecte-se facilmente ativando o PIN

nas configurações do aplicativo do roteador.

- ▶ **Configurações avançadas de Wi-Fi:** Use esta opção quando a for necessário configurar parâmetros específicos de uma rede sem fios.



Wi-Fi Direct

 (Q.Settings) →  → Rede → Wi-Fi Direct

O **Wi-Fi Direct** é a função que permite uma conexão direta sem a necessidade de roteador sem fio. Os arquivos compartilhados via **Wi-Fi Direct** serão acessados nos aplicativo **Fotos & Vídeos** e **Música**.

1. Ative o **Wi-Fi Direct** no dispositivo desejado. A lista de dispositivos é exibida no projetor.
2. Selecione um dispositivo para conexão. Se o dispositivo desejado aceitar a solicitação, a função será iniciada..
3. No dispositivo conectado acesse a lista de arquivos usando o aplicativo **LG TV Plus** ou o programa do próprio dispositivo.
4. Arquivos armazenados nos dispositivos conectados via **Wi-Fi Direct** podem ser acessados pelos aplicativos **Fotos & Vídeos** e **Música**.

LG Connect Apps

 (Q.Settings) →  → Rede → LG Connect Apps

O LG Connect Apps fornece acesso a aplicativos que controlam o compartilhamento de conteúdos, controle remoto e com a capacidade de acessar e controlar determinados recursos do projetor.

Defina a opção como **Ligado**. Quando não estiver usando ajuste para **Desligado**.

- ▶ Para desconectar todos os dispositivos do projetor, selecione a opção **REVOGAR EMPARELHAMENTO**.

Geral

Idioma

 (Q.Settings) →  → **Geral** → **Idioma** (Language)

Selecione uma opção de idioma desejado.

- ▶ **Idioma do Menu:** Selecione um idioma para os menus de tela.
- ▶ **Idioma de Áudio:** Selecione um idioma de áudio para transmissões da TV Digital, se disponível.
- ▶ **Idiomas do Teclado:** Selecione o idioma de uso do teclado na tela.



Localização

 (Q.Settings) →  → **Geral** → **Local**

Defina as informações de localização para obter serviços especiais.

- ▶ **Código Postal da Área de Serviço:** Defina a localização do projetor adicionando seu código postal (CEP).
- ▶ **País de Serviços LG:** Por padrão o ajuste estará definido como **Definir Automaticamente**.
 - ✓ Defina o país manualmente quando não estiver conectado à internet.
 - ✓ Os itens para configuração podem ser diferentes dependendo do país.

Hora e Data

 (Q.Settings) →  → **Geral** → **Hora e Data**

Verifique ou altere os ajustes de hora do projetor.

- ▶ **Definir Automaticamente:** Defina automaticamente os ajustes de hora de acordo com o sinal enviado pela emissora de TV.
- ▶ **Hora / Data / Fuso horário:** Defina as opções manualmente caso as informações estejam incorretas.

Temporizadores

Função Soneca

 (Q.Settings) →  → **Geral** → **Temporizadores** → **Função Soneca**

Defina um tempo para desligamento do projetor.

Para desativar a função, selecione **Desligado**.

Ligar / Desligar TV

 (Q.Settings) →  → **Geral** → **Temporizadores** → **Função Ligar TV/ Função Desligar TV**



Use estas funções para ligar/desligar o projetor de forma personalizada. Para desativá-las use **Desligado**.

As funções só atuarão corretamente se os ajustes de hora/data estiverem corretos.

- ▶ O projetor será desligado automaticamente caso não seja pressionado nenhum botão por 120 minutos, mesmo após o projetor estar ligado no horário definido pela **Função Ligar TV**. Para garantir que o projetor não desligue automaticamente, ajuste **Desligar Automaticamente** para **Desligado**



(recurso está disponível somente em alguns países).

Desligar Automaticamente

 (Q.Settings) →  → **Geral**
→ **Temporizadores** → **Desligar Automaticamente**

Se não houver sinal de entrada ou botão pressionado, o projetor desliga-se automaticamente após o tempo predefinido.

Gerenciamento de Conta

 (Q.Settings) →  → **Geral** → **Gerenciamento de Conta**

Gerencie as informações e as configurações da conta LG.

Modo Eco

 (Q.Settings) →  → **Geral** → **Modo Eco**

Defina opções para reduzir o consumo de energia.

- ▶ **Desligamento Automático Desativado:** Defina para desligar automaticamente o projetor quando não houver entrada do usuário pelo período de tempo indicado.
- ▶ **Modo Eco HDD:** Ao ativar, o disco HD USB conectado ao projetor entrará no modo de economia de energia quando ele for sem uso por um longo período de tempo.

Projetor mobile ligado

 (Q.Settings) →  → **Geral** → **Projetor mobile ligado**

Se a opção estiver definida como **Ligado**, será possível ligar o projetor usando um aplicativo compatível com a função.

- ▶ O projetor e o dispositivo com o aplicativo compatível devem estar conectados à mesma rede.
- ▶ Esse recurso está disponível apenas em alguns países.

SIMPLINK (HDMI-CEC)

 (Q.Settings) →  → **Geral** → **SIMPLINK (HDMI-CEC)**

Usando a função, controle seus dispositivos conectados via HDMI com o controle remoto do projetor.

Modo PJT

 (Q.Settings) →  → **Geral** → **Modo PJT**

Use para mudar a posição da imagem projetada.

Ajuste da borda

 (Q.Settings) →  → **Geral** → **Ajuste da borda**

Use o ajuste para posicionar a imagem projetada corretamente.

Use esse recurso somente quando o projetor não puder ser configurado de forma ideal.

O **Ajuste da borda** pode resultar em perda de qualidade de imagem.

- ▶ O intervalo de valores do **Ajuste da borda:**
 - ✓ **Superior esquerdo H/V:** 0 ~ 100.
 - ✓ **Superior direito H:** 0 ~ -100 / **V:** 0 ~ 100.
 - ✓ **Inferior esquerdo H:** 0 ~ 100 / **V:** 0 ~ -100.
 - ✓ **Inferior direito H/V:** 0 ~ -100.

Correção angular automática

 (Q.Settings) →  → **Geral** → **Correção angular automática**

A função fornece uma imagem de tela retangular ajustando automaticamente a imagem projetada.

Ligar automaticamente

 (Q.Settings) →  → **Geral** → **Ligar automaticamente**

- ▶ **Ligado:** Liga o projetor automaticamente ao conectar o adaptador de energia.
- ▶ **Desligado:** Projetor entra no modo de espera ao conectar o adaptador de energia.



Altitude elevada

 (Q.Settings) →  → **Geral** → **Altitude elevada**

Função permite usar o projetor em altitudes superiores a 1200 metros.

Nestas altitudes, o projetor poderá sofrer aquecimento ou a função de proteção pode ser ativada. Para evitar que esses problemas aconteçam, ative a função.

Teclado sem fio LG

 (Q.Settings) →  → **Geral** → **Teclado sem fio LG**

Este recurso permite conectar um teclado sem fio LG ao seu projetor.

Ligue o dispositivo, ajuste-o para o modo de emparelhamento e, em seguida, no projetor, clique em **CONECTAR**.

- ▶ **Teclado suportado:** LG Rolly Keyboard
- ▶ Se houver um teclado sem fio LG previamente conectado, ele será automaticamente reconectado ao seu projetor uma vez que o seu projetor for ligado.
- ▶ Para cancelar a conexão, clique em **DESCONECTAR**.

Mini Tutorial

 (Q.Settings) →  → **Geral** → **Ajuda com as configurações**

Exibe dicas de uso das funções selecionadas. Para ativar selecione **Ligado**.

Proteção de Tela

 (Q.Settings) →  → **Geral** → **Proteção de Tela**

Quando uma função ou aplicativo for exibido por uma hora e não sofrer nenhuma alteração do usuário, a **Proteção de Tela** será iniciada.

Reiniciar os Ajustes Iniciais

 (Q.Settings) →  → **Geral** → **Redefinir para Configurações Iniciais**

Retorne o projetor para suas configurações iniciais. Ação volta todas as configurações para os valores de padrão de fábrica.

Após a reinicialização, o projetor será desligado e ligado automaticamente.

- ▶ Se as funções do menu **Segurança** estiverem ligadas, será necessário entrar com a senha para executar esta função.
- ▶ Não desligue a energia durante a inicialização.

Sobre este Projetor

 (Q.Settings) →  → Geral → **SOBRE ESTE PROJETOR**



Exibe informações gerais sobre o projetor.

Auto diagnóstico

 (Q.Settings) →  → Geral → **Auto diagnóstico**

Exibe um guia rápido para solução problemas funcionais que podem surgir enquanto estiver usando o projetor.

Modo Casa/Loja

 (Q.Settings) →  → Geral →

Modo Casa/Loja

Selecione entre o **MODO CASA** e **MODO LOJA**.

Para usar o projetor em ambiente residencial, selecione o **MODO CASA**.

O **MODO LOJA** está otimizado para ambientes comerciais.

Ajustes de Segurança

- ▶ Ajuste a função para **Ligado**.
- ▶ A senha inicial é "0000".

Bloquear programas de TV

 (Q.Settings) →  → **Segurança** → **Bloqueios de programa de TV**

Aplique o bloqueio de acordo com classificação indicativa do canal de TV.

- ▶ **10 e Acima:** Alguns conteúdos podem não ser adequados para crianças.
- ▶ **12 e Acima:** Alguns conteúdos podem ser inadequados para menores de 12 anos.

- ▶ **14 e Acima:** Menores de 14! Requer acompanhamento dos pais ou responsável.
- ▶ **16 e Acima:** Proibido para menos de 16 anos.
- ▶ **18 e acima:** Conteúdo adulto.

Bloqueio de Canal

 (Q.Settings) →  → **Segurança** → **Bloqueios de Canais** → Selecione os canais para bloquear →  → **Bloqueio**

Bloqueio de Aplicativos

 (Q.Settings) →  → **Segurança** → **Bloqueios de Aplicativos**

Bloqueie aplicativos desejados (ao bloquear um aplicativo, a função atuará somente na próxima execução).

Bloqueio de Entrada

 (Q.Settings) →  → **Segurança** → **Bloqueios de Entradas**

Bloqueie entradas desejadas

Redefinir código PIN

 (Q.Settings) →  → **Segurança** → **Redefinir Código PIN**

Defina ou altere a senha do projetor.

Acessibilidade

Opções de Cursor

 (Q.Settings) →  → **Acessibilidade** → **Opções de Cursor**

Defina a velocidade e a forma desejada para o cursor do Smart Magic.

Transparência do Menu

 (Q.Settings) →  → **Acessibilidade**
→ **Transparência de Menu**

Configure a transparência de alguns menus de tela. Para cancelar o efeito selecione **Desligado**.

Closed Caption

 (Q.Settings) →  → **Acessibilidade**
→ **Closed Caption**

Esta função exibe o áudio de um programa em forma de legendas, se disponível.

Altere o modo para **Ligado** e selecione as configurações de acordo com as opções a seguir:



Modo Analógico

- ▶ **CC 1-2 / Texto 1-2**

Modo Digital

- ▶ Selecione um dos idiomas disponíveis (somente TV Digital).



Solução de Problemas

Caso tenha algum problema ao usar o produto, verifique as informações desta seção. Pode não haver problema com o produto. Se precisar de mais informações acesse  (Q.Settings) →  → **Geral**
→ **Sobre este Projetor**.

Operação Anormal

Não consigo ver alguns canais

- ▶ Ajuste a posição ou a direção da antena.

- ▶ Sintonize os canais desejados em  (Q.Settings) →  → **Canais** → **Sintonia de Canais** ou **Gerenciador de Canais**.

A tela não aparece por algum tempo após a inicialização

- ▶ Isso ocorre porque há um processo de remoção de ruído para eliminar qualquer problema possível que possa aparecer durante a inicialização. Isso não significa que o produto esteja com defeito.

O cursor do Smart Magic não aparece na tela

O controle Smart Magic está com as pilhas descarregadas. Substitua as pilhas e registre o controle novamente seguindo as instruções exibidas neste manual.



O projetor faz muito barulho

[Dependendo do modelo]

Devido ao sensor de pressão incorporado, o ventilador funciona em modo de altitude elevada (superiores a 1200 m acima do nível do mar).

Quando o ventilador funciona no modo de altitude elevada, o RPM do ventilador pode aumentar causando mais ruídos.

Problemas de Tela

Primeiro execute  (Q.Settings) →  → **Imagem** → **Teste de Imagem** para verificar quaisquer anormalidades na exibição de imagens no projetor.

A tela se sobrepõe ou há padrões de faixa em todos

os canais ou em um canal específico

Gire a antena na direção da estação de transmissão ou conecte a antena corretamente de acordo com o manual de instruções.

A tela está trêmula após a aparência momentânea de linhas verticais / horizontais e padrão de malha

O uso de itens como telefones sem fio, secadores de cabelo, brocas elétricas etc., podem ocasionar o problema. Isto acontece devido a alta frequência destes dispositivos, como outro projetor ou fontes eletromagnéticas fortes.

Um programa digital para o qual sua tela fica tremida

- ▶ Isso acontece quando o sinal é fraco ou a recepção é instável. Ajuste a direção da antena ou verifique a conexão do cabo.
- ▶ Se a intensidade do sinal for muito baixa (verifique acessando **⚙️ (Q.Settings)** → **ⓘ** → **Canais** → **Sintonia de Canais** → **Sintonia Manual**), entre em contato com a emissora para verificar como melhorar o sinal.

Não consigo ver transmissões digitais mesmo usando TV a cabo

Verifique as informações da assinatura com o provedor de serviços ou solicite que o sinal seja verificado (alguns produtos não fornecem transmissões digitais).

A tela está em branco ou a imagem está desfocada ao usar um cabo HDMI

- ▶ Verifique se o cabo HDMI® certificado e atende as especificações descritas neste manual.
- ▶ Verifique se o cabo está corretamente conectado. Uma conexão incorreta pode causar problemas de exibição.

Não funciona quando conecto um dispositivo USB

Verifique se as versões do dispositivo USB e cabo USB é 2.0 ou superior.

Problemas de Som

Primeiro execute **⚙️ (Q.Settings)** → **ⓘ** → **Som** → **Teste de Som** para verificar quaisquer anormalidades no projetor.

Exibição correta, mas não reproduz som



- ▶ Tente outro canal.
- ▶ **⚙️ (Q.Settings)** → **ⓘ** → **Som** → **Saída de Som**. Verifique se a **Saída de Som** está configurada para o **Alto-falante Interno do Projetor + Saída de Áudio (Óptica)** ou **Alto-falante Interno do Projetor**.

O som não está sincronizado com a imagem



Se isso acontecer apenas em alguns canais, isso pode ser causado pelo sinal de transmissão. Por favor, entre em contato com seu provedor de serviços para diagnosticar o problema.

O volume muda quando eu troco de canal

O volume entre emissores diferentes pode variar.

- ▶  (Q.Settings) →  → Som → **Volume Automático**
- ▶ Ajuste **Volume Automático** para **Ligado**.

O som não funciona ou apenas a música de fundo é reproduzida em alguns canais (programas produzidos para exportação por emissoras de TV)

- ▶  **Scroll (OK)** → 
Defina o idioma de sua preferência em Idioma de Áudio.

O som não é reproduzido quando conecto dispositivos HDMI / USB

- ▶ Verifique se você está usando um cabo HDMI® de alta velocidade.
- ▶ Verifique se as versões do cabo USB e USB é 2.0 ou superior.
- ▶ Use um arquivo de música compatível (*.mp3, *.wav, *.ogg, *.wma).

Problemas de Conexão com PC

A tela permanece em branco depois de conectada a um PC

- ▶ Verifique se o PC está conectado corretamente ao projetor.
- ▶ Desligue e reinicie o projetor usando o controle remoto.
- ▶ Reinicie o PC com o projetor ligado.
- ▶ Verifique se a resolução de tela é suportada na entrada do PC.
- ▶ Para usar monitores duplos, verifique se o PC ou o notebook suporta o modo dual-monitor.
- ▶ Reconecte o cabo HDMI.

O som não é reproduzido quando o PC está conectado via HDMI

- ▶ Verifique com o fabricante de sua placa de vídeo para saber se a mesma possui saída de áudio, se não, será necessário conectar um equipamento de áudio externo. Válido também para PC conectado via HDMI/DVI.

A tela é cortada ou movida para um lado depois que ela está conectada a um PC

- ▶ Defina uma resolução suportada pelo PC (reinicie o seu PC depois de alterar a resolução).

Problemas de Reprodução de Fotos e Vídeos

Não consigo encontrar um arquivo em Fotos & Vídeos

- ▶ Verifique se os arquivos no dispositivo de armazenamento USB podem ser visualizados no PC.
- ▶ Verifique se a extensão do arquivo é suportada.

Recebo a mensagem dizendo "Este arquivo não é suportado" ou o som está sendo reproduzido normalmente, mas o vídeo não



- ▶ Verifique se o arquivo está sendo reproduzido sem problemas no reprodutor de vídeo do PC. Verifique também se o arquivo não está danificado.
- ▶ Verifique se a extensão do arquivo é suportada.
- ▶ Verifique se a resolução é suportada.
- ▶ Verifique se o codec de vídeo é suportado.
- ▶ Verifique se a taxa de quadros é suportada.

Recebo a mensagem dizendo "Este áudio não é suportado" ou o vídeo está sendo reproduzido normalmente, mas o áudio não

- ▶ Verifique se o arquivo está sendo reproduzido sem problemas no reprodutor de vídeo do PC. Verifique também se o arquivo não está danificado.
- ▶ Verifique se a extensão do arquivo é suportada.
- ▶ Verifique se o codec de áudio é suportado.
- ▶ Verifique se a taxa de bits é suportada.

- ▶ Verifique se a taxa de amostragem é suportada.
- ▶ Verifique se a separação do canal de áudio é suportada.

Não consigo visualizar as legendas

- ▶ Verifique se o arquivo está sendo reproduzido sem problemas no reprodutor de vídeo do PC. Verifique também se o arquivo não está danificado.
- ▶ Verifique se os arquivos de vídeos e de legendas têm o mesmo nome.
- ▶ Verifique também se o arquivo de vídeo e o arquivo de legenda estão na mesma pasta.
- ▶ Verifique se o formato do arquivo de legendas é suportado.
- ▶ Verifique se o idioma é suportado (verifique o idioma do arquivo de legenda abrindo o arquivo no bloco de notas).
- ▶ Se a codificação de legendas estiver configurada incorretamente, as legendas podem não ser exibidas corretamente.
- ▶ Selecione  →  no painel de controle na parte inferior da tela de reprodução de vídeo e altere o valor **CÓDIGO DE PÁGINA**.
- ▶ Ao reproduzir um arquivo de vídeo armazenado em outro dispositivo usando o recurso de compartilhamento de conteúdo, as legendas podem não estar disponíveis dependendo do programa utilizado.

Problemas com Conexão de Rede

Quando aparecer X ao lado do projetor



- ▶ Verifique o projetor ou o AP (Roteador).
- ▶ Verifique o status da conexão do projetor, AP (Roteador) e Modem.
- ▶ Desligue e ligue na seguinte ordem:
 1. O modem, aguarde até que ele seja reiniciado.
 2. O AP (Roteador), aguarde até que ele seja reiniciado.
 3. O projetor.
- ▶ Se você estiver usando uma conexão sem fio, mude o SSID (Nome da rede) e o canal sem fio do AP (Roteador).
- ▶ Se você estiver usando um IP estático, digite o IP nas configurações avançadas.
- ▶ Entre em contato com o provedor de serviços de internet ou a empresa do AP (Roteador) para mais detalhes de configuração.

Quando aparecer X ao lado do Gateway



- ▶ Verifique o AP (Roteador) ou consulte seu provedor de serviços de internet.
- ▶ Desconecte o cabo de força do AP (Roteador), Modem, aguarde 10 segundos para ligar a energia.

- ▶ Inicialize (Redefinir) no AP (Roteador) ou no Modem.
- ▶ Entre em contato com o provedor de serviços de internet ou a empresa do AP (Roteador) para mais detalhes de configuração.
- ▶ Verifique o site do fabricante do AP (Roteador) para certificar-se de que seu roteador possui a última versão do firmware instalada.

Quando X aparece ao lado de DNS



- ▶ Verifique o AP (Roteador) ou consulte seu provedor de serviços de internet.
- ▶ Desconecte o cabo de alimentação do modem ou o AP (roteador), espere 10 segundos e ligue-os novamente.
- ▶ Depois que o modem ou o AP (roteador) tiverem inicializado (reiniciar), tente reconectar-se.
- ▶ Verifique se o endereço MAC do projetor / AP (Roteador) está cadastrado com seu provedor de serviços de internet (o endereço MAC exibido no painel da janela de status da rede deve ser registrado com seu provedor de serviços de Internet).

Problemas da Conta LG

Em alguns países, o acesso ao site www.lgappstv.com pode ser restrito.

Já me inscrevi no projetor.

Ainda tenho que me inscrever

novamente no site www.lgappstv.com?

- ▶ Se já se inscreveu no seu projetor, não precisa se inscrever novamente no site. Entre no site usando o mesmo ID e senha e insira as informações adicionais para completar o processo de verificação do e-mail.

É possível que os membros da família usem IDs diferentes no mesmo projetor?

- ▶ É possível registrar vários IDs por projetor.

Esqueci minha ID / Senha. O que devo fazer?

- ▶ Você pode inicializar a senha por e-mail ao selecionar **ESQUECEU A SENHA?** na tela de login.
- ▶ Caso tenha feito a inscrição em um PC, localize seu ID / Senha no site www.lgappstv.com.

Problemas do Conteúdo

Não consigo ver nenhum conteúdo em HOME

- ▶ Esse recurso está disponível apenas em determinados países.
- ▶ Talvez não seja possível ver o conteúdo se a configuração do país de serviço tiver sido alterada. Mude o país do serviço em **⚙️(Q.Settings) → ⓘ → Geral → Local → País de Serviços LG**.

Problemas do navegador de internet

Algumas partes de um site não são visíveis ao usar a internet

- ▶ O **Navegador da Web** suporta apenas mídia HTML5.
- ▶ O **Navegador da Web** não suporta a instalação de plug-ins.
- ▶ No **Navegador da Web**, talvez não seja possível reproduzir arquivos de mídia em formatos diferentes do JPEG/PNG/GIF.

O Navegador da Web desliga automaticamente quando navego em um site

- ▶ O **Navegador da Web** pode ser forçado a desligar se o tamanho da memória disponível não for suficiente para carregar as informações da imagem de um site.

Manutenção

Limpe o projetor para mantê-lo em perfeitas condições.

Limpeza

Limpeza da Lente

É necessário limpar as lentes, caso haja poeira ou manchas na superfície.

Para remover poeira ou manchas na lente, use um spray de ar comprimido, cotonete ou pano macio para limpar a lente.

Não limpe a lente enquanto o produto estiver em uso ou imediatamente após ter sido desligado.

Ao limpar a lente, não utilize produto de limpeza, ceras industriais ou para automóveis, abrasivos, cera, benzina, álcool, água, etc., pois isso pode danificar o produto.

Limpar o gabinete do projetor

Para limpar o gabinete do projetor, primeiro desconecte o adaptador AC/DC.

Para remover poeira ou manchas, use somente um pano seco, limpo e não abrasivo para polir a lente.

Não use álcool, benzeno, solventes ou outros detergentes químicos, pois eles podem danificar o gabinete.

Limpe o projetor para mantê-lo em perfeitas condições.

Suporte

Modo HDMI-DTV compatível

Resolução	Freq. H * (KHz)	Freq. V * (Hz)
640 x 480p	31,46	59,94
	31,50	60,00
720 x 480p	31,47	59,94
	31,50	60,00
1280 x 720p	44,96	59,94
	45,00	60,00
1920 x 1080i	33,72	59,94
	33,75	60,00

1920 x 1080p	26,97	23,97
	27,00	24,00
	33,71	29,97
	33,75	30,00
	67,43	59,94
	67,50	60,00

Modo HDMI-PC compatível

Resolução	Freq. H * (KHz)	Freq. V * (Hz)
640 x 350	31,46	70,09
720 x 400	31,46	70,08
640 x 480	31,46	59,94
800 x 600	37,87	60,31
1024 x 768	48,36	60,00
1152 x 864	54,34	60,05
1280 x 1024	63,98	60,02
1360 x 768	47,71	60,01
1920 x 1080	67,5	60,00

- ▶ Se um sinal inválido for inserido no projetor, ele não será exibido corretamente na tela, ou a mensagem **Sem Sinal** ou **Formato Inválido** será exibida.
- ▶ No modo PC, recomenda-se a resolução 1920 x 1080 para a melhor qualidade de imagem.

Nota de informação sobre software de código aberto

Para obter o código-fonte de GPL, LGPL e MPL, bem como outras licenças de

código-fonte aberto contidas neste produto, visite <http://opensource.lge.com>.

Além do código-fonte, todos os termos da licença, as isenções de garantia e os avisos de direitos autorais estão disponíveis para download.

A LG Electronics fornecerá o código-fonte em CD-ROM a uma taxa que cobre o custo da distribuição (como o custo da mídia, entrega e manuseio), mediante solicitação por e-mail a opensource@lge.com. Esta oferta é válida por três (3) anos a partir da data na qual o produto foi adquirido.

Licenças

O suporte às licenças pode variar de acordo com o modelo. Para obter mais informações sobre licenças, acesse: www.lg.com.

HDMI™
HIGH-DEFINITION MULTIMEDIA INTERFACE

Os termos HDMI e High-Definition Multimedia Interface, e o Logo HDMI são marcas ou marcas registradas da HDMI Licensing LLC nos Estados Unidos e em outros países.

Fabricado sob licença da Dolby Laboratories. Dolby, Dolby Vision, Dolby Audio, Dolby Atmos e o símbolo de duplo D são marcas registradas da Dolby Laboratories.

Para patentes DTS, veja <http://patents.dts.com>. Fabricado sob licença da DTS Licensing Limited. DTS, Símbolo e DTS e Símbolo juntos, DTS 2.0 Channel, DTS 2.0 + Digital Out, DTS-HD e DTS Virtual: X são marcas registradas ou marcas comerciais da DTS, Inc. nos Estados Unidos e / ou em outros países. © DTS, Inc. Todos os direitos reservados.

Aviso importante

Evite o uso prolongado do aparelho com volume superior a 85 dB. Os níveis de ruído acima deste valor são prejudiciais à audição.

Certificação



TODOS OS AJUSTES DE RF,
JÁ FORAM CALIBRADOS NO
PRÓPRIO MÓDULO DE RF.

MÓDULO WI-FI / BLUETOOTH
MODELO: LGSBW41

ANATEL
Agência Nacional de Telecomunicações

03636-13-01925

Este equipamento opera em caráter secundário, isto é, não tem direito a proteção contra interferência prejudicial, mesmo de estações do mesmo tipo, e não pode causar interferência a sistemas operando em caráter primário.

Especificações do módulo wireless (LGSBW41)

REDE WIRELESS	
Padrão	IEEE 802.11a/b/g/n
Faixa de Frequência	2400 to 2483.5 MHz 5150 to 5250 MHz 5725 to 5850 MHz
Potência de Saída (máxima)	802.11a: 11.5 dBm 802.11b: 11 dBm 802.11g: 10.5 dBm 802.11n - 2.4GHz: 11 dBm 802.11n - 5GHz: 12.5 dBm
BLUETOOTH	
Padrão	Versão Bluetooth 4.0

Faixa de Frequência	2400 ~ 2483.5 MHz
Potência (máx.)	10 dBm ou menor

- ▶ Como os canais de banda larga podem variar de acordo com o país, o usuário não poderá alterar ou ajustar a frequência operacional. Este produto está configurado de acordo com a tabela de frequência regional.
- ▶ Para análise de usuário, este dispositivo deve ser instalado e operado a uma distância mínima de 20 cm entre o dispositivo Wifi e o produto.
- ▶ Contém FCC ID: BEJLGSBW41 / Contém IC: 2703H-LGSBW41.

Símbolos

	Refere-se à corrente alternada (AC).
	Refere-se à corrente contínua (DC).
	Refere-se ao equipamento Classe II.
	Refere-se ao modo Standby (espera).
	Refere-se à "Ligado" (energia).
	Refere-se à Tensão perigosa.

Conectando dispositivos inteligentes

Ligue um dispositivo inteligente ao projetor usando um cabo e defina a entrada externa

do projetor para **HDMI 1 / 2**. A tela do dispositivo inteligente será exibida por meio do projetor.

Para instruções específicas em relação ao uso da conexão com fio, verifique com o fabricante do dispositivo externo.

Dispositivo com suporte a Slimport

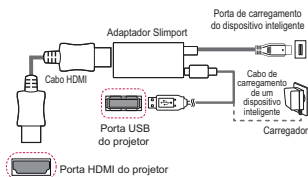

Dispositivo com suporte ao adaptador AV digital de iluminação da Apple

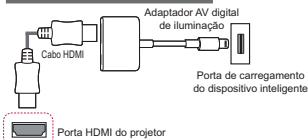

Dispositivo com suporte ao adaptador AV digital de 30 pinos da Apple

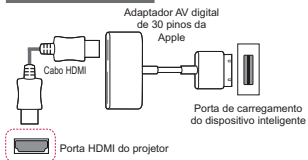

Certificado de Garantia

A LG Electronics do Brasil Ltda., através de sua Rede de Serviços Autorizados, garante ao usuário deste produto os serviços de Assistência Técnica para substituição de componentes ou partes, bem como mão de obra necessária para reparos de eventuais defeitos, devidamente constatados como sendo de fabricação, pelo período de 01(Um) ano, incluindo o período de garantia legal de 90 (noventa) dias, contados a partir da data de emissão da nota fiscal de compra pelo primeiro proprietário, desde que o mesmo tenha sido instalado conforme orientações descritas no manual do usuário que acompanha o produto e, somente em Território Nacional.

Garantia Legal:

O consumidor tem o prazo de 90 (noventa) dias, contados a partir da data de emissão da nota fiscal de compra, para reclamar de irregularidades (vícios) aparentes, de fácil e imediata observação no produto, como os itens que constituem a parte externa e qualquer outra acessível ao usuário, assim como, peças de aparência e acessórios em geral.

Condições para validade da garantia legal e contratual

A Garantia Legal e Contratual perderá seu efeito se:

- ▶ O produto não for utilizado para os fins a que se destina;

- ▶ A instalação ou utilização do produto estiver em desacordo com as recomendações do Manual de Instruções;
- ▶ O produto sofrer qualquer dano provocado por mau uso, acidente, queda, agentes da natureza, agentes químicos, aplicação inadequada, alterações, modificações ou consertos realizados por pessoas ou entidades não credenciadas pela LG Electronics do Brasil Ltda.;
- ▶ Houver remoção e/ou alteração do número de série ou da identificação do produto.

Condições não cobertas pela garantia legal e contratual

A Garantia não cobre:

- ▶ Danos provocados por riscos, amassados e uso de produtos químicos/abrasivos sobre o gabinete;
- ▶ Transporte e remoção de produtos para conserto que estejam instalados fora do perímetro urbano onde se localiza o Serviço Autorizado LG mais próximo. Nestes locais, qualquer despesa de locomoção e/ou transporte do produto, bem como despesas de viagem e estadia do técnico, quando for o caso, correrão por conta e risco do Consumidor;
- ▶ Desempenho insatisfatório do produto devido à instalação ou rede elétrica inadequadas;
- ▶ Troca de peças e componentes sujeitos a desgaste normal de utilização ou por dano de uso;
- ▶ Serviços de instalação, regulagens externas e limpeza, pois essas

informações constam no Manual de Instruções;

- ▶ Eliminação de interferências externas ao produto que prejudiquem seu desempenho, bem como dificuldades de recepção inerentes ao local ou devido ao uso de antenas inadequadas.

Observações:

- ▶ A LG Electronics do Brasil Ltda. não assume custos ou responsabilidade relativos a pessoa ou entidade que venham a oferecer garantia sobre produtos LG, além das aqui descritas;
- ▶ As despesas decorrentes e consequentes da instalação de peças que não pertençam ao produto são de responsabilidade única e exclusiva do comprador;
- ▶ A LG Electronics do Brasil Ltda. se reserva o direito de alterar as características gerais, técnicas e estéticas de seus produtos sem prévio aviso;
- ▶ A garantia somente é válida mediante a apresentação de nota fiscal de compra deste produto;

Informações da Compra

O **NOME DO MODELO** e o **NÚMERO DE SÉRIE** estão impressos na etiqueta do aparelho. Anote estas informações na nota fiscal e guarde-a para futuras consultas.

Especificações

Modelo	PF1000UW
Resolução (Pixel):	1920 (Horizontal) x 1080 (Vertical)
Formato da Tela:	16:9
Distância de projeção (Tamanho da tela):	414 mm a 686 mm (1524 mm a 2540 mm)
Proporção da projeção superior:	125%
Consumo de energia (Em funcionamento):	100 W
Consumo de energia (Em espera):	< 0,5 W
Adaptador AC/DC:	19V --- 5,79 A ou ↑ A (entrada do adaptador 100-240V ~ 50/60 Hz)
Saída de Áudio:	3 W + 3 W (RMS por canal com THD de 10% (IEC60268))
Tipo de recepção:	NTSC, PAL-M/N, SBTVD
Canais de recepção:	VHF 2-13, UHF 14-69, CATV 1-135, DTV 2-69
Impedância da antena externa:	75 Ω (VHF / UHF)
Altura:	127,6 mm (sem pé), 128,8 mm (com pé)
Largura:	131,4 mm
Profundidade:	309 mm (sem sintonizador), 316,5 mm (com sintonizador)
Peso:	1,9 Kg
Dispositivo USB:	5V - 0,5 A (Máx.)

Ambiente operacional	Temperatura
	Ambiente: 0 °C a 40°C
	Armazenamento: -20 °C a 60°C
	Umidade relativa
	Ambiente: 0% a 80%
	Armazenamento: 0% a 85%

- ▶ Use somente as fontes de energia listadas nas instruções do usuário.
- ▶ Desenhos e especificações técnicas estão sujeitos a modificações sem prévio aviso.



**PRODUZIDO NO
POLO INDUSTRIAL
DE MANAUS**



CONHEÇA A AMAZÔNIA

LG Electronics do Brasil Ltda.

CNPJ: 01.166.372/0008-21

Rua Javari, nº 1004, Distrito
Industrial, CEP 69075-110,
Manaus/AM, Indústria Brasileira

SAC serviço de atendimento
ao consumidor

4004 5400 Capitais e Regiões Metropolitanas

***0800 707 5454** Demais localidades

*Somente chamadas originadas de telefone fixo

WWW.LG.COM

EM CASO DE DÚVIDA, CONSULTE NOSSO SAC