



Guía del Usuario

# Cartelería digital LG (MONITOR SIGNAGE)

Lea este manual atentamente antes de utilizar el monitor y consérvelo para consultarlo cuando lo necesite.

webOS 3.0

# CONTENIDO

## CONFIGURACIÓN DE USUARIO ..... 3

- Configuración del menú principal..... 3
- Configuración de imagen
- Configuración de sonido
- Configuración de red
- Configuración general

## ENTRETENIMIENTO ..... 14

- Uso de las funciones multimedia ..... 14
  - Conexión de dispositivos de almacenamiento USB/SD
- Foto y Vídeo..... 16
  - Archivos de foto y vídeo compatibles
  - Visualización de fotos y vídeos
  - Reproducción programada
  - Exportar
  - Eliminar
- Música..... 20
  - Archivos de música compatibles
  - Reproducción de música
  - Eliminar
- Contenido Supersign ..... 21
- Información ..... 21
- Programador de Contenido Local ..... 22
  - Configuración de una reproducción programada
- Screen Share ..... 23
- Group Manager (Administrador de grupos) ..... 24
- Herramienta nivelador..... 26
- Control Manager (Administrador de control)..... 27
  - Modo de uso
  - Siga los pasos que se indican a continuación si tiene problemas con el certificado de seguridad al intentar acceder.
- Multipantalla ..... 32
- Configuración de ID de imagen ..... 33

## CÓDIGOS IR ..... 34

## CONTROL DE VARIOS PRODUCTOS..... 36

- Conexión del cable ..... 36
- Parámetro de comunicaciones ..... 37
- Lista de referencia de comandos..... 38
- Protocolo de transmisión/recepción..... 41

Para obtener el código fuente correspondiente GPL, LGPL, MPL y otras licencias de código abierto que contiene este producto, visite <http://opensource.lge.com>. Además del código fuente, podrá descargar las condiciones de las licencias, exención de responsabilidad de la garantía y avisos de copyright.

LG Electronics también le proporcionará código abierto en CD-ROM por un importe que cubre los gastos de su distribución (como el soporte, el envío y la manipulación) previa solicitud por correo electrónico a [opensource@lge.com](mailto:opensource@lge.com). Esta oferta es válida durante tres (3) años a partir de la fecha de adquisición del producto.

## ! NOTA

- Los contenidos relacionados con el software pueden cambiar sin previo aviso debido a una actualización de las funciones del producto.
- Algunas funciones descritas en el manual del usuario podrían no ser compatibles con algunos modelos.
- SNMP 2.0 es compatible.

# CONFIGURACIÓN DE USUARIO

## Configuración del menú principal

### Configuración de imagen

#### Para seleccionar Modo de imagen

SETTINGS /  →  → Imagen → Configuración del Modo de imagen → Modo de imagen

Seleccione el modo de imagen más adecuado para el tipo de vídeo.

- **Vivos:** permite ajustar la imagen de vídeo para el entorno comercial gracias a la mejora del **contraste**, la **Brillo**, y la **definición**.
- **Estándar:** ajusta la imagen de vídeo para un entorno normal.
- **APS:** El modo APS (Ahorro de energía automático) reduce el consumo de energía mediante el control de atenuación.
- **Cine:** optimiza la imagen de vídeos para ver películas.
- **Deportes:** optimiza la imagen de vídeos para ver deportes. Se muestran claramente en pantalla acciones rápidas, como una patada a un balón o el lanzamiento de una pelota.
- **Juego:** optimiza la imagen de vídeo para jugar a videojuegos.
- **Foto:** optimiza la pantalla para ver fotografías. (Esta función solo está disponible en algunos modelos).
- **Experto/Calibración:** le permite a un experto, o a cualquier persona interesada en el uso de imágenes de alta calidad, ajustar manualmente la imagen para obtener una calidad máxima.

## ! NOTA

- Los **Modo de imagen** disponibles pueden diferir en función de la señal de entrada.
- La opción **Experto** permite sintonizar la máxima calidad de imagen a partir de una determinada imagen. Por lo tanto, puede no ser efectivo para una imagen normal.

## Para ajustar con precisión el modo de imagen

SETTINGS / ⚙️ →  → Imagen → Configuración del Modo de imagen → Personalizar

- **Luz de fondo/LUZ OLED:** permite ajustar la luminosidad de la pantalla mediante el control de la iluminación posterior de la pantalla LCD. Cuanto más cercano sea el valor a 100, más luminosidad tendrá la pantalla.
- **Contraste:** ajusta la diferencia entre las áreas iluminadas y oscuras de la imagen. Cuanto más cercano sea el valor a 100 mayor será la diferencia.
- **Brillo:** permite ajustar el Brillo general de la pantalla. Cuanto más cercano sea el valor a 100 más Brillo tendrá la pantalla.
- **Nitidez:** ajusta la definición de los bordes de los objetos. Cuanto más cercano sea el valor a 50, más claros y definidos serán los bordes.
- **Nitidez H:** ajusta la definición y de los bordes de contraste en la pantalla desde un punto de vista horizontal.
- **Nitidez V:** ajusta la definición y de los bordes de contraste en la pantalla desde un punto de vista vertical.
- **Color:** suaviza o intensifica el color de la pantalla. Cuanto más cercano sea el valor a 100 más intensos serán los colores.
- **Tinte:** ajusta el balance entre los colores rojo y verde que aparecen en la pantalla. Cuanto más cercano a 50 sea el valor de rojo, más intenso será este color; lo mismo ocurre para el verde.
- **Temperatura de color:** ajusta el matiz de la pantalla para transmitir calidez o frialdad.
- **Control avanzado/Control de experto:** personaliza las opciones avanzadas.
  - **Contraste Dinámico :** Optimiza la diferencia entre las áreas iluminadas y las oscuras de la pantalla en función a la luminosidad de la imagen.
  - **Super Resolution :** Aumenta la definición de las partes borrosas de una imagen.
  - **Rango de color :** Permite seleccionar el rango de colores.
  - **Color Dinámico :** Ajusta el matiz y la saturación de la pantalla para lograr una imagen más vívida.
  - **Optimizador de borde :** Muestra unos bordes más claros y nítidos de la imagen.
  - **Filtro de Color :** Permite un ajuste preciso del color y tinte filtrando un área de color específica del espacio RGB.
  - **Color preferido:** Ajusta el matiz del color de la piel, la hierba o el cielo, según su preferencia.
  - **Gamma :** Ajusta la luminosidad media de la imagen.
  - **Balance de blancos:** Ajusta el matiz global de la imagen según sus preferencias. En el modo Para expertos, podrá ajustar con precisión la imagen con las opciones de Método/Patrón.
  - **Sistema de manejo de color :** Los usuarios expertos utilizan el Sistema de manejo de color para ajustar los colores por medio del patrón de prueba. El Sistema de manejo de color le permite realizar un ajuste seleccionando entre seis de los distintos espacios de color (rojo/amarillo/azul/cian/magenta/verde) sin afectar a otros colores. Incluso después del ajuste, podría no apreciar cambios en el matiz en una imagen normal.

- **Opciones de imagen:** personaliza las opciones de imagen.
  - **Reducción de ruido** : Elimina los pequeños puntos irregulares para lograr una imagen nítida.
  - **Reducción de ruido MPEG** : Reduce el ruido producido al crear las señales de vídeo digital.
  - **Nivel de negro** : Ajusta el nivel de oscuridad de la imagen para corregir la luminosidad y el contraste de la imagen.  
(Ajustes recomendados en función de la señal de entrada: RGB 0–255: Alto, RGB 16–235: Bajo, YCbCr: Bajo)
  - **Cine real**: Optimiza la imagen de vídeo para darle un aspecto cinematográfico.
  - **Protección de visión al movimiento**:  
reduce la fatiga ocular ajustando los niveles de brillo y disminuyendo el efecto borroso basado en la imagen mostrada.
  - **Atenuación local de LED**:  
Aclara las zonas más brillantes de la imagen y oscurece las más oscuras para maximizar el contraste.  
Desactivar esta función puede provocar un aumento del consumo de energía (solo se aplica a ciertos modelos).
  - **TruMotion**: Reduce las vibraciones y la adherencia de las imágenes que pueden producirse en las imágenes en movimiento.

## ! NOTA

- La configuración avanzada solo se puede cambiar en el modo **Usuario**.
- En función de la señal de entrada o del modo de imagen seleccionada, podrán variar las opciones disponibles.

## Para establecer el formato

(Ciertas funciones podrían no ser compatibles con algunos modelos).

SETTINGS /  →  → Imagen → Relación de aspecto

Cambia el formato para ver la imagen en su tamaño óptimo.

- **16:9**: muestra la imagen en formato 16:9
- **Sólo escaneo**: muestra la imagen en su tamaño original sin recortar los bordes.  
La versión original está disponible en el modo HDMI (al menos 720 progresivo). (En los modelos 58:9, esta opción se puede seleccionar independientemente de la señal de entrada).
- **Original**: cambia el formato a 4:3 o 16:9 en función de la señal de entrada del vídeo.
- **4:3**: muestra la imagen en el formato 4:3
- **58:9**: muestra la pantalla en formato 58:9.
- **Zoom vertical**: ajusta la altura y la posición vertical de la imagen mostrada.
- **Zoom en todas las direcciones**: ajusta las dimensiones horizontales/verticales/diagonales la y posición horizontal/vertical de la imagen mostrada.

## ! PRECAUCIÓN

- Si una imagen fija se muestra en la pantalla durante demasiado tiempo, se quedará impresa en ella, produciéndose una desfiguración permanente en la pantalla. La garantía no cubre estas imágenes “quemadas” o “impresas”.
- Si se establece el formato **4:3** durante mucho tiempo, se pueden producir imágenes “quemadas” en la zona del recuadro de la pantalla.
- Las opciones pueden variar en función del modelo.
- En función de la señal de entrada, los formatos disponibles pueden diferir.
- Cuando ajuste **Zoom vertical** o **Zoom en todas las direcciones**, es posible que la pantalla parpadee para algunas señales de entrada.

**Para usar la función Ahorro de energía:**

SETTINGS / ⚙️ →  → Imagen → Ahorro de energía

Reduce el consumo de energía ajustando brillo de la pantalla al máximo.

- **Automático:** ajusta la luminosidad del monitor en función de la luz ambiente. (Esta función solo está disponible en algunos modelos).
- **Apagado:** desactiva el modo Ahorro de energía.
- **Mínimo/ Mediano/ Máximo:** utiliza la función de ahorro de energía en función del nivel especificado para su monitor.
- **Apagar pantalla:** apaga la pantalla. Solamente se oirá el audio. Puede volver a encender la pantalla pulsando cualquier botón del mando a distancia, excepto el de encendido/apagado.

**Para usar la función de ahorro inteligente de energía**

(Solo se aplica a ciertos modelos.)

SETTINGS / ⚙️ →  → Imagen → Ahorro inteligente de energía

Según la luminosidad de la imagen, la luminosidad de la pantalla se ajusta automáticamente para ahorrar energía.

- **Apagado:** desactiva la función Ahorro inteligente de energía.
- **Encendido:** activa la función Ahorro inteligente de energía.

**Configuración de la pantalla OLED**

[Solo para modelos OLED]

SETTINGS / ⚙️ →  → Imagen → Configuración del Panel OLED

- **Eliminar ruido de fondo:** corrige los problemas que pueden surgir cuando la pantalla está encendida durante un periodo de tiempo prolongado.

**Para usar la función de PANTALLA(RGB-PC)**

(Solo se aplica a ciertos modelos.)

SETTINGS / ⚙️ →  → Imagen → PANTALLA(RGB-PC)

Permite personalizar las opciones de pantalla del PC en el modo RGB.

- **Establecer automáticamente:** Permite ajustar automáticamente los valores de posición, reloj y fase de la pantalla. Es posible que la imagen mostrada sea inestable durante unos segundos mientras se realiza la configuración.
- **Resolución:** Permite seleccionar la resolución adecuada.
- **Posición/Tamaño/Fase:** Permiten ajustar las opciones cuando la imagen no es nítida, sobre todo cuando los caracteres aparecen borrosos, tras la configuración automática.
- **Restablecer:** Permite restablecer los valores predeterminados de las opciones.

## Configuración de sonido

- Solo se aplica a ciertos modelos.

### Para seleccionar un Efectos de sonido

SETTINGS /  →  → Sonido → Modo de sonido

Se seleccionará automáticamente la mejor opción de sonido en función del tipo de vídeo que esté viendo.

- **Estándar:** este modo de sonido es adecuado para todo tipo de contenido.
- **Cine:** optimiza el sonido para ver películas.
- **Diálogos Claros III:** mejora las voces para que se puedan oír más claramente.
- **Deportes:** optimiza el sonido para ver eventos deportivos.
- **Música:** optimiza el sonido para escuchar música.
- **Juego:** optimiza el sonido para videojuegos.

### Para utilizar la función Efectos de sonido:

SETTINGS /  →  → Sonido → Configuración del Modo de sonido

- **Ecuilizador:** ajuste manualmente el sonido por medio del ecualizador.
- **Balance:** ajusta el volumen de salida del altavoz izquierdo y el derecho.
- **Restablecer:** restablece la configuración de sonido.

### Selección del dispositivo de salida de sonido

SETTINGS / ⚙️ →  → Sonido → Salida de sonido

- **Altavoz Signage:** puede emitir sonido a través de los altavoces internos del monitor Signage. Esta función solo está disponible para los modelos con altavoces Signage incorporados.
- **LG Sound Sync / Bluetooth:** puede conectar dispositivos de audio Bluetooth o auriculares Bluetooth de forma inalámbrica para disfrutar de un sonido más rico desde el monitor Signage cómodamente.

### ! NOTA

- Algunos dispositivos conectados recientemente pueden intentar volver a conectarse automáticamente al monitor Signage cuando esté encendido.
- Se recomienda establecer los dispositivos de audio de LG compatibles con LG Sound Sync en modo LG TV o modo LG Sound Sync antes de conectarlos.
- Esta función solo está disponible en algunos modelos.
- Pulse **Selección de Dispositivo** para ver los dispositivos que están conectados o que se pueden conectar y para conectar otros dispositivos.
- Puede utilizar el mando a distancia de Signage para ajustar el volumen del dispositivo conectado.
- Si el dispositivo de audio no se puede conectar, compruebe que esté encendido y disponible para la conexión.
- En función del tipo de dispositivo Bluetooth, el dispositivo podría no conectarse correctamente o se puede producir un funcionamiento incorrecto, como un fallo de sincronización entre vídeo y audio.
- El sonido puede entrecortarse o la calidad del sonido puede reducirse si:
  - El dispositivo Bluetooth está demasiado lejos del monitor Signage.
  - Hay objetos obstruyendo el dispositivo Bluetooth y el monitor Signage.
  - El dispositivo se utiliza cerca de otros dispositivos de radio como un horno de microondas o router LAN inalámbrico.

### Para seleccionar un Tasa de aumento del volumen:

SETTINGS / ⚙️ →  → Sonido → Modo de volumen → Tasa de aumento del volumen

puede seleccionar el rango de volumen como **Baja/ Media/ Alta**

### Para sincronizar audio con vídeo:

SETTINGS / ⚙️ →  → Sonido → Ajuste de la Sinc. de AV

- **Altavoz Signage:** ajusta la sincronización del vídeo y el audio procedente de altavoces externos, como los conectados al puerto de salida de audio digital, el equipamiento de audio LG o los auriculares. A partir del valor predeterminado, cuanto más cercano sea al valor a "-", antes se reproducirá el sonido; y cuanto más cercano sea a "+", más tardará en reproducirse.
- **Bypass:** Audio procedente de dispositivos externos sin ningún tipo de retraso. Es posible que el sonido se reproduzca antes que el vídeo; esto es debido al tiempo de procesamiento del vídeo que se transmite al monitor.

## Configuración de red

### Para configurar un nombre de monitor Signage

SETTINGS /  →  → Red → Signage nombre

Por medio del teclado en pantalla, puede establecer el nombre para el monitor Signage que se utilizará en la red.

### Para configurar su red:

SETTINGS /  →  → Red → Conexión cableada (Ethernet)

- **Conexión a una red con cables:** Conecte el monitor a una red de área local (LAN) mediante el puerto LAN y configure los ajustes de red. Solo se admiten conexiones de red por cable. Tras realizar la conexión física, un pequeño número de redes puede requerir que se ajuste la configuración de red de la pantalla. Para la mayor parte de las redes, la pantalla realizará automáticamente una conexión sin ningún ajuste. Para obtener información detallada, póngase en contacto con su proveedor de Internet o consulte el manual de su router.

### Configuración de una red inalámbrica:

(Solo se aplica a ciertos modelos.)

SETTINGS /  →  → Red → Conexión Wi-Fi

Si ha configurado el monitor para su uso con una red inalámbrica, puede comprobar y conectar las redes inalámbricas disponibles con conexión a Internet.

- **Agregar una red inalámbrica oculta:** Si introduce el nombre de la red directamente, puede añadir una red inalámbrica.
- **Conexión WPS PBC:** pulse el botón del router inalámbrico compatible con PBC para conectarse a él fácilmente.
- **Conexión WPS código PIN:** Escriba el número PIN en la página web del router inalámbrico para conectarse a él de forma sencilla.
- **Configuración avanzada de Wi-Fi:** Introduzca la información de red para conectarse a una red inalámbrica. Cuando no aparezca una red inalámbrica válida, pulse **Configuración avanzada de Wi-Fi**. Podrá añadir una red.

### Configuración de SoftAP

(Solo se aplica a ciertos modelos.)

SETTINGS /  →  → Red → SoftAP

Al establecer un SoftAP, pueden conectarse múltiples dispositivos mediante una conexión Wi-Fi sin un router inalámbrico y utilizar Internet inalámbrico.

- Se requiere una conexión a Internet para utilizar SIGNAGE.
- Las funciones SoftAP y Screen Share no pueden utilizarse al mismo tiempo.
- En los modelos compatibles con dispositivos de seguridad Wi-Fi, el menú de SoftAP solo se activa cuando hay uno conectado al producto.
- Información de conexión SoftAP
  - SSID: un identificador único necesario para establecer una conexión inalámbrica a Internet
  - Clave de seguridad: la clave de seguridad que se introduce para conectarse a la red inalámbrica deseada
  - Número de dispositivos conectados: muestra el número de dispositivos conectados actualmente al dispositivo Signage a través de una conexión Wi-Fi. Se admiten hasta 10 dispositivos.

### Consejos para la configuración de red

- Utilice un cable LAN estándar (CAT5 o superior con un conector RJ45) con esta pantalla.
- A menudo, durante la configuración, pueden solucionarse muchos problemas de conexión de red si se vuelve a configurar el router o el módem. Tras conectar la pantalla a la red doméstica, apague rápidamente o desenchufe el cable de alimentación del router o cable-módem de la red doméstica y vuelva a enchufarlo.
- En función de su proveedor de servicios de Internet (ISP), el número de dispositivos que puede recibir el servicio de Internet puede estar limitado por los términos de servicio aplicables. Para obtener más información, póngase en contacto con su ISP.
- LG no se hace responsable del funcionamiento incorrecto de la pantalla o de la función de conexión a Internet debido a errores de comunicación/funcionamiento incorrecto asociados a su conexión a Internet u otros equipos conectados.
- LG no se hace responsable de los problemas con su conexión a Internet.
- Puede obtener unos resultados no deseados si la velocidad de la conexión de red no cumple los requisitos del contenido al que se accede.
- Algunas operaciones de conexión a Internet pueden no estar disponibles debido a ciertas restricciones definidas por el proveedor de servicios a Internet (ISP) que le permite la conexión a Internet.
- Las tarifas que aplica un ISP son su responsabilidad, incluidos, sin limitarse a, los costes de conexión.



### NOTA

- Si desea acceder a Internet directamente a través de la pantalla, la conexión a Internet debe estar activada en todo momento.
- Si no puede acceder a Internet, compruebe el estado de la red desde un PC conectado a la red.
- Cuando utilice Network Setting, compruebe el cable LAN y si está activado el DHCP en el router.
- Si no completa la configuración de red, puede que la red no funcione correctamente.



### PRECAUCIÓN

- No conecte un cable de teléfono modular al puerto LAN.
- Puesto que hay varios métodos de conexión, siga las especificaciones de su operador de telecomunicaciones o proveedor de servicios de Internet.
- El menú de configuración de red no estará disponible hasta que la pantalla esté conectada a una red física.

### Consejos para la configuración de red inalámbrica

- Las redes inalámbricas pueden estar sujetas a interferencias de otros dispositivos con una frecuencia de 2,4 GHz (teléfonos inalámbricos, dispositivos Bluetooth u hornos microondas). También se puede recibir radiofrecuencia de los dispositivos con una frecuencia de 5 GHz, del mismo modo que otros dispositivos Wi-Fi.
- El entorno inalámbrico puede provocar que el servicio de red inalámbrico funcione muy despacio.
- Si no apaga toda la red doméstica local, el tráfico de red puede afectar a algunos dispositivos.
- Para realizar una conexión de un AP, es necesario contar con un dispositivo de punto de acceso compatible con una conexión inalámbrica y la función de conexión inalámbrica debe estar activada en el dispositivo. Póngase en contacto con su proveedor de servicios para consultar la disponibilidad de la conexión inalámbrica en su punto de acceso.
- Compruebe la configuración del SSID y de seguridad del AP para la conexión del AP. Consulte la documentación correspondiente para obtener información acerca de la configuración del SSID y de seguridad del AP.
- Una configuración no válida en los dispositivos de red (compartidor de línea o concentrador cableado/ inalámbrico) puede hacer que el monitor funcione con lentitud o que no lo haga correctamente. Instale los dispositivos correctamente según las instrucciones del manual y configure la red.
- El método de conexión puede variar en función del fabricante del AP.

## Configuración general

### Para configurar el idioma:

SETTINGS / ⚙️ →  → General → Idioma del menú

Seleccione uno de los idiomas de menú que se muestran en pantalla.

- **Idioma del menú:** configura un idioma para Signage.

### Configuración del idioma del teclado

SETTINGS / ⚙️ →  → General → Idiomas de teclado

Seleccione el idioma que desea mostrar en el teclado.

- **Idiomas de teclado:** establece el idioma del teclado.

### Para ajustar la fecha/hora

SETTINGS / ⚙️ →  → General → Fecha y hora

Puede comprobar la hora o cambiarla.

- **Establecer automáticamente:** Puede establecer Hora y Fecha.
- **Horario de verano:** Puede establecer Hora inicio y Hora fin para Horario de verano. Los ajustes de inicio/fin de DST solo funcionan cuando se configuran con una separación de más de un día.
- **Zona horaria:** Puede cambiar los ajustes de Continente, País/Territorio y Ciudad.

### Para encender o apagar el monitor automáticamente

SETTINGS / ⚙️ →  → General → Temporizadores

Puede configurar el encendido/apagado automático de su monitor.

- **En cronómetro:** puede configurar la hora a la que se enciende el monitor.
- **Fuera de cronograma:** puede configurar la hora a la que se apaga el monitor.
- **Apagado sin señal (15 minutos):** Si no hay fuente de entrada, el monitor se apagará automáticamente tras 15 minutos. Si no desea que se apague automáticamente, establezca Apagado sin señal en **Apagado**.
- **Apagado automático:** Si no se pulsa ninguna tecla, el monitor se apagará automáticamente.

### **NOTA**

- Apagado/Encendido auto. se puede guardar para hasta siete programas; el monitor se enciende o se apaga a la hora predeterminada en la lista de programas. Si se han almacenado varias horas predeterminadas en la lista de programas, esta función se activa a la hora más cercana a la hora actual.
- Una vez que se establece la hora de encendido y apagado, estas funciones se activan diariamente a la hora predefinida.
- Necesita ajustar la hora del dispositivo correctamente para utilizar la función de apagado programado.
- Cuando las horas de encendido/apagado programadas sean las mismas, la de apagado tendrá prioridad si el equipo está encendido y la de encendido tendrá preferencia si está apagado.

### Configuración de Establecer ID

SETTINGS /  →  → General → Establecer ID

- **Establecer ID (de 1 a 1.000):** asigna de forma automática un número de identificación de equipo único a cada producto cuando se conectan varios productos. Asigne un número del 1 al 1.000 y salga de la opción. Puede controlar cada producto por separado usando el identificador de equipo asignado a cada producto.
- **Establecer ID automáticamente:** asigna de forma automática un número de identificación de equipo único a cada equipo cuando se conectan varios productos.
- **Restablecer ID:** restablece el identificador de equipo del producto a 1.

### ! NOTA

- Cuando utilice la configuración de ID automática, solo se debe transmitir la señal de infrarrojos al primer equipo. Al transmitir la señal de infrarrojos a otros equipos podrían surgir problemas de funcionamiento.

### Uso del Modo mosaico

(Solo se aplica a ciertos modelos.)

SETTINGS /  →  → General → Modo mosaico

Permite configurar la pantalla integrada del mismo modo que cada pantalla.

- **Fila (de 1 a 15):** establece el número de filas del mosaico.
- **Columna (de 1 a 15):** establece el número de columnas del mosaico.
- **ID de mosaico (de 1 a 225):** establece el ID de mosaico. El ID seleccionado se mostrará en la pantalla.
- **Natural:** para que la visualización sea más natural, la imagen se omite en parte de forma que se compense la distancia entre pantallas.
- **Tamaño natural:** establece la distancia entre pantallas para el modo Natural.
- **Restablecer:** restablece los ajustes de mosaico a 2 x 2.

### ! NOTA

- Si el Modo mosaico está activado, el modo de ahorro de energía inteligente se desactivará para ofrecer la misma calidad de imagen que otras pantallas.
- El número máximo de columnas y líneas que se puede establecer puede variar en función del modelo.
- Para utilizar esta función, el producto:
  - Se debe mostrar con otros productos.
  - Debe utilizarse conectando a cada pantalla mediante un distribuidor o conexión en cadena DP.
  - Modo mosaico: horizontal x vertical (horizontal = de 1 a 15, Vertical = de 1 a 15)
  - 15 x 15 está disponible

### Configuración de pantalla Dual-View

[Solo para modelos OLED planos de doble cara]

SETTINGS / ⚙️ → ⋮ → General → Configuración de pantalla Dual-View

- **Nombre de pantalla frontal:** establece el nombre de la pantalla frontal.
- **Nombre de pantalla trasera:** establece el nombre de la pantalla trasera.
- **Intercambiar pantalla:** intercambia las imágenes de la parte frontal y trasera de las pantallas.
- **Screen Mirroring:** copia la imagen de la pantalla actual en la pantalla opuesta.
- **Apagar pantalla:** apaga la pantalla frontal o trasera.
- **Clonar toda la configuración:** copia todos los ajustes de la pantalla frontal en los de la pantalla trasera. Esta opción solo está activada para la pantalla frontal.

### Para restablecer la configuración del monitor:

SETTINGS / ⚙️ → ⋮ → General → Restablecer a la configuración inicial

Restablece todos los ajustes del monitor.

### Uso de UHD Deep Color

[Solo para modelos Ultra HD]

SETTINGS / ⚙️ → ⋮ → General → UHD Deep Color

Al conectar un dispositivo HDMI o DP a uno de los puertos ajustables Deep Colour, puede elegir entre UHD Deep Colour Encendido (6G) o Apagado (3G) en el menú de ajustes de UHD Deep Colour.

Si se produce un problema de compatibilidad con la tarjeta gráfica cuando la opción Deep Colour esté configurada como Encendido en 3840 x 2160 a 60 Hz, establezca la opción Deep Colour en Apagado.

- Las especificaciones de HDMI o DP podrían variar dependiendo del puerto de entrada. Compruebe las especificaciones de cada dispositivo antes de conectarlo.
- Los puertos de entrada HDMI 1 y 2 son los más adecuados para las especificaciones de vídeo 4K de alta definición a 60 Hz (4:4:4, 4:2:2). No obstante, es posible que, dependiendo de las especificaciones del dispositivo externo, el vídeo o el audio no sea compatible. Si este es el caso, conéctelo a otro puerto HDMI.

# ENTRETENIMIENTO

## Uso de las funciones multimedia

### Conexión de dispositivos de almacenamiento USB/SD

Conecte un dispositivo de almacenamiento USB, como una memoria flash USB, un dispositivo de almacenamiento SD o una unidad de disco externa, a la pantalla y utilice las funciones multimedia.



#### PRECAUCIÓN

- No apague el monitor ni extraiga el dispositivo de almacenamiento mientras se esté reproduciendo **Foto y Video** o **Música**.
- Realice frecuentemente copias de seguridad de los archivos que haya guardado en un dispositivo de almacenamiento USB, ya que es posible que la garantía no cubra la pérdida de información ni los daños producidos en los archivos.

## Consejos para el uso de dispositivos de almacenamiento USB/SD

- Solo se puede reconocer un dispositivo de almacenamiento USB.
- El dispositivo USB no funciona correctamente si se conecta mediante un concentrador USB.
- Un dispositivo de almacenamiento USB que use un programa de reconocimiento automático podría no reconocerse.
- Es posible que no se reconozca un dispositivo de almacenamiento USB que utilice su propio controlador.
- La velocidad de reconocimiento de un dispositivo de almacenamiento USB dependerá del dispositivo.
- No apague la pantalla ni desenchufe el dispositivo USB mientras este se esté usando. Si se desconecta de forma inesperada el dispositivo de almacenamiento USB, es posible que se produzcan daños en los archivos guardados o en el propio dispositivo.
- No conecte un dispositivo de almacenamiento USB que haya sido modificado para utilizarse en un PC. El dispositivo podría causar que el monitor se averíe o que no se reproduzca el contenido. Utilice solo un dispositivo de almacenamiento USB que contenga archivos de música, imágenes o vídeos normales.
- Es posible que no se reconozca un dispositivo de almacenamiento USB formateado como un programa de utilidades no compatible con Windows.
- Los dispositivos de almacenamiento USB (de más de 0,5 A) que requieran un suministro de alimentación externa se deberán conectar por separado a una fuente de alimentación. En caso contrario, el dispositivo podría no reconocerse.
- Conecte el dispositivo de almacenamiento USB por medio del cable suministrado por el fabricante del dispositivo.
- Es posible que algunos dispositivos de almacenamiento USB no sean compatibles o no funcionen con normalidad.
- El método de alineación de archivos de dispositivos de almacenamiento USB es similar al de Windows XP y el nombre de archivo puede reconocer hasta 100 caracteres.
- Realice regularmente copias de seguridad de los archivos importantes, ya que los datos guardados en un dispositivo de almacenamiento USB pueden resultar dañados. No nos hacemos responsables de la posible pérdida de datos.
- Si el disco duro USB no dispone de una fuente de alimentación externa, es posible que el dispositivo USB no se detecte. Para asegurarse de que se detecte el dispositivo, conecte la fuente de alimentación externa.
  - Utilice un adaptador de corriente para una fuente de alimentación externa. No se proporciona ningún cable USB para fuentes de alimentación externa.
- Si el dispositivo de almacenamiento USB tiene varias particiones, o si usa un lector multitarjeta USB, puede usar hasta 4 particiones o dispositivos de almacenamiento USB.
- Si se conecta un dispositivo de almacenamiento USB a un lector multitarjeta USB, es posible que no se detecten sus datos de volumen.
- Si el dispositivo de almacenamiento USB no funciona correctamente, desconéctelo y vuelva a conectarlo.
- La velocidad de detección difiere de un dispositivo a otro.
- Si el dispositivo de almacenamiento USB está conectado en el modo espera, el disco duro específico se cargará automáticamente al encender la pantalla.
- La capacidad recomendada es de 1 TB como máximo para una unidad de disco duro USB externo y de 32 GB como máximo para una memoria USB.
- Es posible que un dispositivo con una capacidad superior a la recomendada no funcione correctamente.
- En caso de que una unidad de disco externa USB con función de ahorro de energía no funcione correctamente, pruebe a apagarla y a volver a encenderla.
- También se admiten dispositivos de almacenamiento USB anteriores a USB 2.0 pero su funcionamiento puede no ser correcto con vídeos.
- Dentro de una carpeta se pueden almacenar un máximo de 999 subcarpetas o archivos.
- Las tarjetas SD de tipo SDHC son compatibles. Para usar una tarjeta SDXC, primero debe formatearla con el sistema de archivos NTFS.
- El sistema de archivos exFAT no es compatible con las tarjetas SD ni los dispositivos de almacenamiento USB.
- Algunos modelos no admiten las tarjetas SD.

## Foto y Vídeo

- La función de foto no es compatible con los modelos OLED.

## Archivos de foto y vídeo compatibles

### Formatos de subtítulos externos admitidos

- \*.smi, \*.srt, \*.sub (MicroDVD, SubViewer 1.0/2.0), \*.ass, \*.ssa, \*.txt (TMPlayer), \*.psb (PowerDivX), \*.dcs (DLP Cinema)

### ! NOTA

- Algunos modelos no admiten subtítulos.
- No se admiten los subtítulos incrustados.

### Códecs de vídeo compatibles

Extensión	Código	
.asf .wmv	Vídeo	Perfil avanzado VC-1 (se excluye WMVA), perfiles simple y principal VC-1
	Audio	Estándar WMA (se excluye voz WMA v1 / WMA)
.avi	Vídeo	Xvid (se excluye GMC de 3 puntos), H.264/AVC, Motion Jpeg, MPEG-4
	Audio	MPEG-1 capa I, II, MPEG-1 capa III (MP3), Dolby Digital, LPCM, ADPCM, DTS
.mp4 .m4v .mov	Vídeo	H.264/AVC, MPEG-4, HEVC
	Audio	Dolby Digital, Dolby Digital Plus, AAC, MPEG-1 capa III (MP3)
.3gp .3g2	Vídeo	H.264/AVC, MPEG-4
	Audio	AAC, AMR-NB, AMR-WB
.mkv	Vídeo	MPEG-2, MPEG-4, H.264/AVC, VP8, VP9, HEVC
	Audio	Dolby Digital, Dolby Digital Plus, AAC, PCM, DTS, MPEG-1 capa I, II, MPEG-1 capa III (MP3)
.ts .trp .tp .mts	Vídeo	H.264/AVC, MPEG-2, HEVC
	Audio	MPEG-1 capa I, II, MPEG-1 capa III (MP3), Dolby Digital, Dolby Digital Plus, AAC, PCM
.mpg .mpeg .dat	Vídeo	MPEG-1, MPEG-2
	Audio	MPEG-1 capa I, II, MPEG-1 capa III (MP3)
.vob	Vídeo	MPEG-1, MPEG-2
	Audio	Dolby Digital, MPEG-1 capa I, II, DVD-LPCM

### ! NOTA

- No se admiten los vídeos 3D.

### Velocidad máxima de transferencia de datos

- Vídeo Full HD  
H.264 1920 x 1080, 60P BP/MP/HP, L4.2 40 Mbps  
HEVC 1920 x 1080, 60P MP, L4.1, Main10 Profile, L4.1 40 Mbps
- Ultra HD [Solo se aplica a modelos Ultra HD]  
H.264 1920 x 1080, 60P 4096 x 2160, 30P BP/MP/HP, L5.1 50 Mbps  
HEVC 4096 x 2160, 60P MP, L5.1, Main10 Profile, L5.1 50 Mbps

### Archivo fotográfico admitido

Formato de archivo	Formato	Elemento
<b>jpeg, jpg, jpe</b>	<b>JPEG</b>	<ul style="list-style-type: none"> <li>• Mínimo: 64 x 64</li> <li>• Máximo               <ul style="list-style-type: none"> <li>- Normal: 15.360 (W) x 8.640 (H)</li> <li>- Progresivo: 1.920 (W) x 1.440 (H)</li> </ul> </li> </ul>
<b>.png</b>	<b>PNG</b>	<ul style="list-style-type: none"> <li>• Mínimo: 64 x 64</li> <li>• Máximo: 5.760 (An) x 5.760 (Al)</li> </ul>
<b>.bmp</b>	<b>BMP</b>	<ul style="list-style-type: none"> <li>• Mínimo: 64 x 64</li> <li>• Máximo: 1.920 (An) x 1.080 (Al)</li> </ul>

## Visualización de fotos y vídeos

HOME / ↑ → 

- 1 Seleccione el dispositivo de almacenamiento que desee.
- 2 Seleccione y vea la foto o el vídeo deseado.

### Consejos para reproducir archivos de vídeo

- Es posible que algunos subtítulos creados por el usuario no funcionen correctamente.
- Algunos caracteres especiales de los subtítulos no se muestran correctamente.
- No se admiten etiquetas HTML en los subtítulos.
- Los subtítulos en idiomas diferentes a los admitidos no están disponibles.
- Es posible que la pantalla sufra interrupciones temporales (ralentización de la imagen, reproducción más rápida, etc.) cuando se cambia el idioma de audio.
- Es posible que un archivo de vídeo dañado no se reproduzca correctamente o que algunas funciones no se puedan usar.
- Los archivos de vídeo creados con algunos codificadores podrían no reproducirse correctamente.
- Si la estructura de vídeo y audio del archivo grabado no está entrelazada, se emitirá solamente el sonido o la imagen.
- Los archivos de vídeo de un tipo o formato distinto al especificado podrían no reproducirse correctamente.
- La velocidad de bits máxima de un archivo de vídeo reproducible es de 20 Mb/s. (Motion JPEG: 10 Mb/s solo)
- No garantizamos la reproducción fluida de archivos codificados con nivel 4.1 o superior en H.264/AVC.
- No se admite el códec de audio DTS.
- No se admiten archivos de vídeo de más de 30 GB.
- El archivo de vídeo y su archivo de subtítulos deben encontrarse en la misma carpeta. El archivo de vídeo y su archivo de subtítulos deben tener el mismo nombre para que los subtítulos se puedan reproducir correctamente.
- Es posible un vídeo no se reproduzca correctamente mediante una conexión USB si esta no admite alta velocidad.
- En función del fabricante y el modelo, los subtítulos de los dispositivos NAS (Network Attached Storage) podrían no ser compatibles.
- No se admite la transmisión de archivos con codificación GMC (Compensación de movimiento global) ni Qpel (Cálculo de movimiento de cuarto de píxel).
- [Solo para modelos Ultra HD] Imagen Ultra HD: 3.840 X 2.160  
Puede que algunos vídeos Ultra HD codificados con HEVC que no formen parte del contenido oficial proporcionado por LG Electronics no se reproduzcan correctamente. Algunos códecs solo se pueden usar tras actualizar el software.

Extensión	Códec	
.mkv .mp4 .ts	Vídeo	H.264/AVC, HEVC
	Audio	Dolby Digital, Dolby Digital Plus, AAC, HE-AAC

- El tamaño de los archivos reproducibles puede variar en función del estado de codificación.
- El perfil AAC Main no es compatible.
- Es posible que no pueda reproducir los archivos de vídeo creados con determinados codificadores.

## Reproducción programada

- Solo se aplica a ciertos modelos.

Puede programar el contenido seleccionado para reproducirlo en un momento determinado. (La reproducción programada esté disponible con entradas externas).

HOME / ↑ → 

- 1 Seleccione el dispositivo de almacenamiento que desee.
- 2 Acceda a la carpeta que contiene el archivo que desea programar.
- 3 Haga clic en el botón **NUEVA REPRODUCCIÓN PROGRAMADA** en la parte superior derecha.
- 4 Seleccione el contenido que desea programar para reproducirlo.
- 5 Introduzca los detalles del programa para crear un nuevo programa.
- 6 Vea la reproducción del contenido seleccionado a la hora establecida.

## Exportar

- Solo se aplica a ciertos modelos.

HOME / ↑ → 

- 1 Seleccione el dispositivo de almacenamiento que desee.
- 2 Acceda a la carpeta que contiene el archivo que desea exportar.
- 3 Haga clic en el botón **EXPORTAR** en la parte superior derecha.
- 4 Seleccione el archivo que desea exportar.
- 5 Haga clic en el botón **COPIAR / MOVER** en la parte superior derecha y seleccione el dispositivo al que desea exportar el archivo.
- 6 Compruebe que el archivo se ha copiado o movido al dispositivo seleccionado.

## Eliminar

HOME / ↑ → 

- 1 Seleccione el dispositivo de almacenamiento que desee.
- 2 Introduzca la ruta del archivo que desee eliminar.
- 3 Haga clic en el botón Eliminar.
- 4 Seleccione el archivo que desee eliminar.
- 5 Haga clic en el botón Eliminar de la parte superior derecha.
- 6 Compruebe que el archivo se ha eliminado de la lista.

## Música

### Archivos de música compatibles

Formato de archivo	Elemento	Información
.mp3	Velocidad de bits	32 Kbps a 320 Kbps
	Frecuencia de muestreo	16 KHz a 48 KHz
	Soporte	MPEG1 y MPEG2
	Canales	Mono, estéreo
.wav	Velocidad de bits	-
	Frecuencia de muestreo	8 kHz a 48 kHz
	Soporte	PCM
	Canales	Mono, estéreo
.ogg	Velocidad de bits	64 Kbps a 320 Kbps
	Frecuencia de muestreo	8 kHz a 48 kHz
	Soporte	Vorbis
	Canales	Mono, estéreo
.wma	Velocidad de bits	128 Kbps a 320 Kbps
	Frecuencia de muestreo	8 kHz a 48 kHz
	Soporte	WMA
	Canales	Hasta 6 canales

### Reproducción de música

HOME / ↑ → 

- 1 Seleccione el dispositivo de almacenamiento que desee. Puede seleccionar las canciones que desea reproducir en todos los dispositivos de almacenamiento en **Mi lista de reproducción**.
- 2 Seleccione el contenido musical deseado y disfrútelo.

### Eliminar

HOME / ↑ → 

- 1 Seleccione el dispositivo de almacenamiento que desee.
- 2 Introduzca la ruta del archivo que desee eliminar.
- 3 Haga clic en el botón Eliminar.
- 4 Seleccione el archivo que desee eliminar.
- 5 Haga clic en el botón Eliminar de la parte superior derecha.
- 6 Compruebe que el archivo se ha eliminado de la lista.

## Contenido Supersign

Reproduce los archivos almacenados utilizando la opción de exportación de SuperSign Editor.

**Para reproducir los archivos almacenados por medio de la opción de exportación:**

HOME /  → 

Solo se puede mostrar y seleccionar contenido distribuido por SuperSign Manager. Si hay un dispositivo de almacenamiento USB/SD conectado, la imagen de dicho dispositivo USB/SD también se emite.

### **NOTA**

- Si existe una carpeta llamada "normal" o "AutoPlay" en el dispositivo USB o la tarjeta SD que contenga archivos reproducibles, estos se reproducirán automáticamente al conectar el dispositivo o tarjeta.
- Los tipos de producto OLED no reproducen los tipos de contenido que no sean un único vídeo o un único archivo Flash. Tampoco se reproduce el contenido producido a través de SuperSign Editor.

## Información

**Para comprobar la información básica del monitor Signage**

HOME /  → 

Puede ver la información básica en el monitor Signage.

También puede cambiar a **Ahorro inteligente de energía** o configurar los ajustes de **Fallo**. (Solo se puede cambiar a **Ahorro inteligente de energía** cuando **Ahorro de energía** esté establecido en Off [Desactivado]. El modo de ahorro de energía inteligente no está disponible en los modelos OLED.).

## Programador de Contenido Local

- Solo se aplica a ciertos modelos.
- La resolución recomendada para la reproducción de fotografías programada es de 4096 x 2160 o inferior.

### Configuración de una reproducción programada

Puede crear una reproducción programada con el **Programador de Contenido Local** y la aplicación **Foto y Vídeo**.

#### Reproducción programada con Foto y Vídeo

- Primer método: consulte la sección de reproducción programada en la aplicación Foto y Vídeo.
- Segundo método: **HOME / ↑ → **
  - 1 Pulse el botón **NUEVA REPRODUCCIÓN PROGRAMADA** en la parte superior derecha.
  - 2 Pulse el botón **CONTENIDO LOCAL**.
  - 3 Seleccione el dispositivo de almacenamiento que desea programar para reproducirlo.
  - 4 Seleccione el contenido que desea programar para reproducirlo después de navegar hasta la aplicación **Foto y Vídeo**.
  - 5 Introduzca los detalles del programa para crear un nuevo programa.
  - 6 Vea la reproducción del contenido seleccionado a la hora establecida.

#### Reproducción programada con entrada externa

**HOME / ↑ → **

- 1 Pulse el botón **NUEVA REPRODUCCIÓN PROGRAMADA** en la parte superior derecha.
- 2 Seleccione la **FUENTE DE ENTRADA**.
- 3 Introduzca los detalles del programa para crear un nuevo programa.
- 4 Vea la reproducción de la entrada externa seleccionada a la hora establecida.

## Screen Share

- Solo se aplica a ciertos modelos.

Permite mostrar las pantallas de dispositivos tales como un dispositivo móvil o PC con Windows en el monitor mediante conexiones inalámbricas como WiDi o Miracast.

### Uso de Screen Share

HOME / ↑ → 

- 1 Establezca la conexión según las instrucciones proporcionadas en la guía a la que se puede acceder mediante el botón **GUÍA DE CONEXIÓN** de la parte superior derecha.
- 2 Una vez establecida la conexión, se activa Screen Share entre el dispositivo del usuario y el monitor.

### ! NOTA

## Configuración de WiDi (Wireless Display)

WiDi (Wireless Display) es un sistema que permite transmitir de forma inalámbrica archivos de vídeo y sonido desde un portátil compatible con Intel WiDi a una pantalla.

Solo está disponible para algunos modos de entrada (Composite/Component/RGB/HDMI/DP/OPS/DVI-D).

Con cualquier otro modo, su ordenador no detectará LG Signage.

- 1 Conecte el portátil a un punto de acceso. (Esta característica se puede usar sin un punto de acceso, pero se recomienda su conexión para conseguir un rendimiento óptimo).  
Ejecute el programa Intel WiDi  en su portátil.
- 2 No se detecta ningún LG Signage cercano compatible con WiDi. En la lista de pantallas detectadas, seleccione un Signage al que desee conectarse y haga clic en Conectar.  
Introduzca el número PIN de 8 dígitos (a) que aparece en Signage en el campo de entrada de su portátil (b) y haga clic en Continuar.

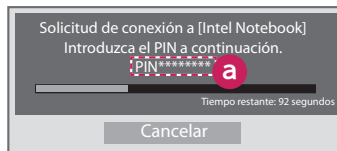

Pantalla de Signage

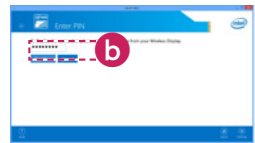

Pantalla del portátil

- 3 La pantalla del portátil aparece en la pantalla de Signage en un plazo de 10 segundos. El entorno inalámbrico puede afectar a la visualización de la pantalla.  
Si la conexión es deficiente, puede perderse la conexión Intel WiDi.
  - No es necesario registrar LG Signage.
  - Para obtener más información sobre el uso de Intel WiDi, visite <http://intel.com/go/widi>.
  - Normalmente funciona con WiDi 3.5 o versiones posteriores.

## Group Manager (Administrador de grupos)

- Solo se aplica a ciertos modelos.

Con este programa de edición de contenidos basado en plantillas, puede producir, gestionar y reproducir contenidos. Hay tres modos: maestro, esclavo e independiente. El programa se puede utilizar para distribuir y reproducir programas entre el maestro y el esclavo. Además, ofrece acceso desde un dispositivo móvil o PC.



### PRECAUCIÓN

- Puede mostrarse un máximo de 5.000 imágenes almacenadas en una unidad USB o tarjeta SD desde un PC o un dispositivo móvil. No se pueden mostrar más de 5.000 imágenes desde un PC o un dispositivo móvil. Además, recomendamos que no almacene más de 1.000 imágenes en una unidad USB o una tarjeta SD. Si utiliza más 1.000 imágenes, puede que no se muestren con fluidez en función del entorno.
- Dispositivos compatibles (algunas de las funciones pueden no estar disponibles en función del tipo y la versión del dispositivo o del navegador).
  - Android 4.4 o posterior (Chromium v.38.0)
  - iOS 8 o posterior (Safari v.600.1.4 o posterior)
  - PC: Chromium v.38.0
- Resoluciones admitidas (este programa está optimizado para las siguientes resoluciones):
  - 360 x 640, 600 x 960, 375 x 667, 768 x 1.024 y 1.920 x 1.080
- Si reproduce vídeos UHD en un modelo UHD, es posible que los vídeos con una velocidad de transmisión alta no se reproduzcan correctamente debido a las limitaciones de la velocidad de procesamiento.
- Puede seleccionar el modo esclavo en el modo maestro cuando los monitores están conectados a la misma red.
- Es posible que los archivos de vídeo de más de 50 MB no se carguen correctamente desde dispositivos móviles. Recomendamos que reproduzca dichos archivos mediante dispositivos de almacenamiento USB/SD.

### Función

Las siguientes funciones se proporcionan según el modo seleccionado por el usuario. Sin embargo, el modo esclavo se establece automáticamente en el monitor seleccionado en modo maestro.

- Maestro
  - Grupo: Añadir / Editar / Eliminar / Controlar (Volumen, Luz de fondo, Reiniciar, Salir)
  - Contenido: Añadir / Editar / Eliminar
  - Programa: Añadir / Editar / Eliminar / Distribuir / Reproducir
  - Editar Número PIN / Copia de seguridad USB automática / Restauración de copia de seguridad USB / Ajustes de correo / Código QR / Modo de dispositivo
- Esclavo
  - Reproduce el programa distribuido por el maestro
- Independiente
  - Contenido: Añadir / Editar / Eliminar
  - Programa: Añadir / Editar / Eliminar / Distribuir / Reproducir
  - Editar Número PIN / Código QR / Modo de dispositivo

### Modo de uso

- Monitores: ejecute la aplicación de la barra de inicio y añada, edite o elimine el contenido que desee.
- Dispositivos móviles: ejecute la aplicación de la barra de inicio y acceda utilizando el código QR o la dirección URL proporcionada.

## ! NOTA

- Si utiliza un dispositivo móvil, deberá completar un proceso de autorización utilizando un código PIN. El código PIN predeterminado es "000000".
- Al utilizar un PC, utilice la función de pantalla completa (F11) con una resolución de 1.920 x 1.080 (Full HD) para ver la misma pantalla que en el monitor.
- Para eliminar un programa distribuido, desactive el programa y redistribúyalo.

### Archivos de fotos compatibles

Formato de archivo	Formato	Elemento
jpeg, jpg	JPEG	<ul style="list-style-type: none"> <li>• Mínimo: 64 x 64</li> <li>• Máximo: 1920 (An) x 1080 (Al)</li> </ul>
.png	PNG	<ul style="list-style-type: none"> <li>• Mínimo: 64 x 64</li> <li>• Máximo: 1920 (An) x 1080 (Al)</li> </ul>

### Códecs de vídeo compatibles

Consulte la tabla 'Códex de vídeo compatibles' de la aplicación **Foto y Vídeo**.

### Consejos para reproducir archivos de vídeo

Consulte la subsección 'Consejos para reproducir archivos de vídeo' de la aplicación **Foto y Vídeo**.

## Herramienta nivelador

- Solo se aplica a ciertos modelos.

Puede comprobar si el producto está nivelado horizontal y verticalmente cuando se vaya a instalar el producto en una carcasa en exteriores.

### Acceso a la Herramienta nivelador

HOME / ↑ → 

Puede comprobar si el producto está nivelado horizontal y verticalmente.

### Salir de la Herramienta nivelador

Salga de la Herramienta nivelador pulsando la tecla **EXIT** del mando a distancia.

### Comprobación del ángulo del producto

HOME / ↑ → 

- Puede comprobar la inclinación del producto con la burbuja del nivelador y la indicación de ángulo.
- La inclinación izquierda/derecha se indica mediante el nivelador y la indicación del ángulo de la parte izquierda de la pantalla.
- La inclinación frontal/trasera se indica mediante el nivelador y la indicación del ángulo de la parte derecha de la pantalla.

### **NOTA**

- Si el producto está inclinado más de cinco grados en cualquier dirección, una flecha parpadeará en la dirección en que el producto debe ser ajustado.

## Control Manager (Administrador de control)

- Solo se aplica a ciertos modelos.

Puede controlar y comprobar el estado de la pantalla mediante el navegador web.

Esta función está disponible en PC y dispositivos móviles.



### PRECAUCIÓN

- Resoluciones admitidas (este programa está optimizado para las siguientes resoluciones):
  - 1.280 x 1.024 / 375 x 667
- Navegadores admitidos (este programa está optimizado para los siguientes navegadores):
  - IE 11 o posterior / Chrome 50 o posterior / Firefox 38 o posterior
- Si se establece en OSD Portrait Mode, el menú OSD que aparece en la pantalla capturada estará en orientación horizontal.

### Función

- **Dashboard (Cuadro de mandos):** muestra un resumen del estado del producto y proporciona enlaces a cada página.
- **Device Control (Control de dispositivos):** ajusta el brillo de la pantalla, el sonido y la entrada, los reinicios, etc.
- **Virtual Controller (Extremo remoto):** muestra la imagen que se muestra en el producto en tiempo real y activa el control remoto.
- **Picture (Imagen):** establece el modo de imagen, el ahorro de energía, el modo vertical del OSD, etc.
- **Network (Red):** establece el nombre de Signage, la dirección IP, etc.
- **Time (Hora):** activa o desactiva Set Automatically y muestra la hora actual definida para el producto.
- **Check Screen (Comprobar pantalla):** muestra la salida de imagen actual del producto.
- **Door Monitor (Supervisión de puerta):** muestra si el producto está abierto o cerrado y ofrece controles para silenciar la pantalla para cada estado.
- **S/W update (Actualización de software):** proporciona actualizaciones de firmware.
- **Charts (Gráficos):** muestra información sobre la temperatura, estado del ventilador, etc. del producto en forma de gráfico.
- **Fan Status (Estado del ventilador):** muestra el estado del ventilador instalado en el producto.
- **Log (Registro):** muestra registros de los fallos de funcionamiento del producto.
- **System Information (Información del sistema):** muestra la versión de software, el nombre del modelo, etc. del producto.
- **Media Library (Biblioteca multimedia):** carga archivos multimedia en el producto y emite el archivo cargado.

## Modo de uso

### En un PC

- 1 Introduzca 'https://Dirección IP del producto:3737' en la barra de direcciones del navegador para acceder a la página de inicio de sesión del administrador de control.
- 2 Introduzca la contraseña en la ventana de contraseña (la contraseña predeterminada es '000000').
- 3 Haga clic en el botón **Login** después de introducir la contraseña para acceder al **Dashboard**.
- 4 Haga clic en la imagen con forma de cara para acceder al menú de usuario (**Change Password**, **Logout**).

### En un dispositivo móvil (introduciendo la dirección IP)

- 1 Introduzca 'https://Dirección IP del producto:3737' en la barra de direcciones del navegador para acceder a la página de inicio de sesión del administrador de control.
- 2 Introduzca la contraseña en la ventana **Password** (la contraseña predeterminada es '000000').
- 3 Haga clic en el botón **Login** después de introducir la contraseña para acceder al **Dashboard**.
- 4 Haga clic en el botón de menú en la esquina superior izquierda para ampliar el menú.
- 5 Haga clic en la imagen con forma de cara para acceder al menú de usuario (**Change Password**, **Logout**).

### En un dispositivo móvil (mediante reconocimiento de código QR)

- 1 Inicie la aplicación de administrador de control.
- 2 Escanee el código QR con el smartphone para acceder a la página de inicio de sesión.
- 3 Haga clic en el botón **Login** después de introducir la contraseña para acceder al **Dashboard**.
- 4 Haga clic en el botón de menú en la esquina superior izquierda para ampliar el menú.
- 5 Haga clic en la imagen con forma de cara para acceder al menú de usuario (**Change Password**, **Logout**).



### PRECAUCIÓN

- Para las aplicaciones que no sean compatibles con los protocolos de seguridad, acceda al administrador de control introduciendo la dirección mostrada en la pantalla de la aplicación en el navegador.

## Siga los pasos que se indican a continuación si tiene problemas con el certificado de seguridad al intentar acceder.

### En Chrome

#### 1 Haga clic en **ADVANCED**

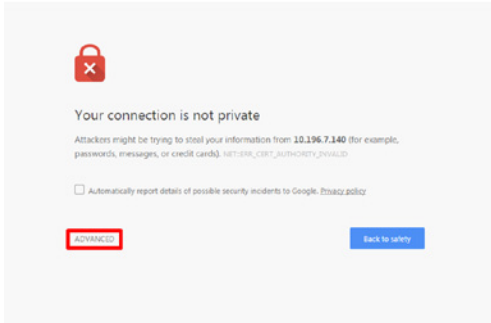

#### 2 Haga clic en **Proceed to product IP address (unsafe)**

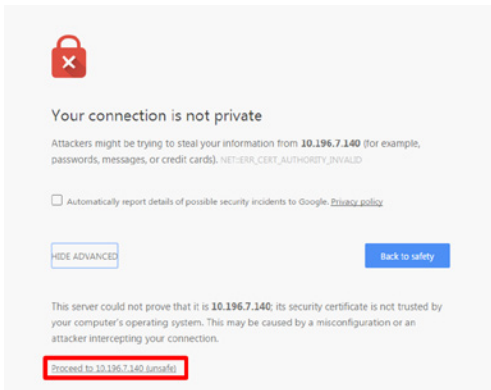

## En FireFox

### 1 Haga clic en **Advanced**

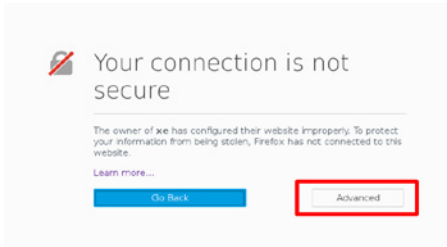

### 2 Haga clic en **Add Exception...**

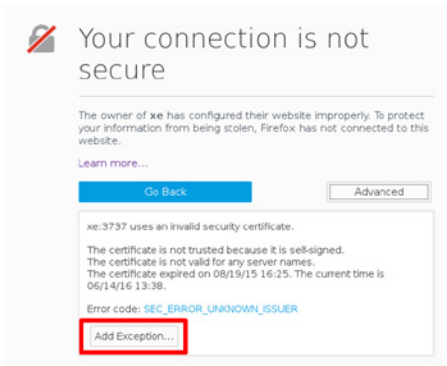

### 3 Haga clic en **Confirm Security Exception**

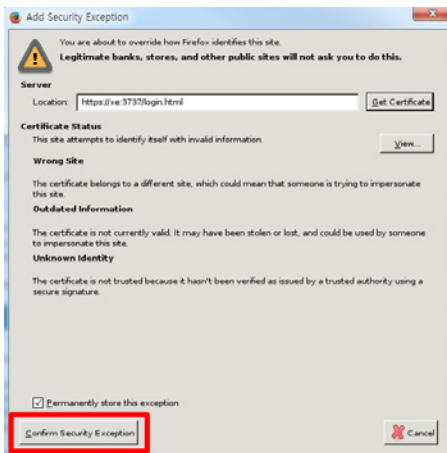

## En Internet Explorer

- 1 Haga clic en **Continue to this website (not recommended)**.

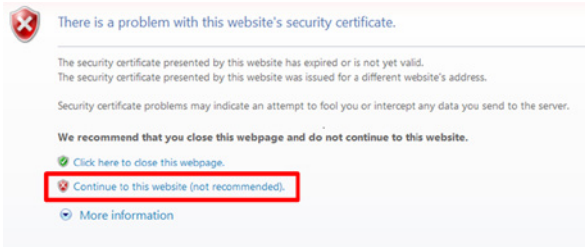

\*El texto de los enlaces y botones puede variar en función del SO (sistema operativo) o los ajustes de idioma utilizados.

## Multipantalla

- Solo se aplica a ciertos modelos.

Esta función le permite ver varias entradas externas y vídeos en una única pantalla.

### Acceso a Multipantalla

HOME /  → 

Entre a **Multipantalla** para seleccionar la distribución de la pantalla.

### ! NOTA

- Al entrar a **Multipantalla**, es posible que la pantalla parpadee y que la imagen aparezca de forma anómala en algunos dispositivos mientras se selecciona automáticamente la resolución óptima. Si esto ocurre, reinicie el monitor.

### Selección de la distribución de la pantalla

Al entrar a **Multipantalla** sin haber definido ninguna distribución de pantalla, aparecerá el menú de selección de distribución.

Si dicho menú no aparece, puede pulsar la tecla de flecha hacia arriba en el mando a distancia para ir a la barra de menú de distribución de la pantalla y seleccionarla para acceder al menú.

### Cierre del menú de distribución de pantalla

En el menú de distribución de la pantalla, pulse la tecla de flecha hacia arriba en el mando a distancia para ir a la barra de menú de distribución de la pantalla y seleccionarla o pulse la tecla **BACK** para cerrar el menú.

### Cambio de la distribución de la pantalla

Pulse el botón  de la parte superior derecha de cada pantalla dividida para seleccionar la entrada deseada.

### ! NOTA

- Las entradas que ya se hayan seleccionado para otras pantallas divididas no se puede volver a seleccionar. Para seleccionarlas, pulse primero el botón **RESTABLECER** para restablecer las entradas de todas las pantallas.
- El modo PIP solo está disponible cuando la rotación de contenido y el modo vertical del OSD se establecen en 0.

### Reproducción de vídeos en pantallas divididas

Pulse el botón  en la parte superior derecha de cada pantalla dividida, seleccione **Archivo de vídeo** y, a continuación, seleccione un dispositivo de almacenamiento para ver la lista de vídeos en el dispositivo seleccionado. Después, seleccione el vídeo deseado en la lista para reproducirlo.

### ! NOTA

- Los vídeos creados con los códecs HEVC, MPEG-2, H.264 o VP9 se pueden reproducir en pantallas divididas. Al utilizar el modo PIP, no se podrán utilizar las siguientes combinaciones:

Principal	Secundaria
HEVC	HEVC
H.264	HEVC
MPEG-2	HEVC
VP9	VP9

## Configuración de ID de imagen

- Solo se aplica a ciertos modelos.

El **ID de imagen** se utiliza para modificar los ajustes de un equipo específico (pantalla) con un único receptor de infrarrojos para multivisión. La comunicación es posible entre un monitor con receptor de infrarrojos y otros monitores a través de cables RS-232C. Cada monitor se identifica por medio de un **ID de equipo**. Si asigna un **ID de imagen** con el mando a distancia, solo podrá controlar de forma remota las pantallas con **ID de imagen** e **ID de equipo**.

- 1 Asigne el **identificador de equipo** a los monitores instalados como se muestra a continuación.













- 2 Pulse el botón rojo **ON** del mando a distancia para asignar el valor de **ID de imagen**.
- 3 Asigne el **ID de equipo** a la selección que prefiera.
  - Los monitores con un **ID de equipo** distinto al de imagen no pueden controlarse con señales de infrarrojos.

### ! NOTA

- Si el **ID de imagen** se establece en 2, solo podrá controlarse con la señal de infrarrojos el monitor de la esquina superior derecha con **ID de equipo 2**.
- Si pulsa el botón verde **OFF** en la opción **ID de imagen**, las **ID de imagen** de todos los monitores se desconecta. Si a continuación pulsa cualquier botón del mando a distancia, todos los monitores podrán controlarse con señales IR sin importar su **Set ID**.

# CÓDIGOS IR

No todos los modelos admiten la función HDMI/USB.  
Algunos códigos clave podrían no estar disponibles dependiendo del modelo.

Código (hex.)	Función	Comentarios
08	 (ENCENDIDO/ APAGADO)	Botón del mando a distancia
C4	MONITOR ON	Botón del mando a distancia
C5	MONITOR OFF	Botón del mando a distancia
95	Energy Saving	Botón del mando a distancia
0B	INPUT	Botón del mando a distancia
10	Tecla numérica 0	Botón del mando a distancia
11	Tecla numérica 1	Botón del mando a distancia
12	Tecla numérica 2	Botón del mando a distancia
13	Tecla numérica 3	Botón del mando a distancia
14	Tecla numérica 4	Botón del mando a distancia
15	Tecla numérica 5	Botón del mando a distancia
16	Tecla numérica 6	Botón del mando a distancia
17	Tecla numérica 7	Botón del mando a distancia
18	Tecla numérica 8	Botón del mando a distancia
19	Tecla numérica 9	Botón del mando a distancia
02	Volumen  (+)	Botón del mando a distancia
03	Volumen  (-)	Botón del mando a distancia
E0	BRIGHTNESS  (Subir página)	Botón del mando a distancia
E1	BRIGHTNESS  (Bajar página)	Botón del mando a distancia
DC	3D	Botón del mando a distancia
32	1/a/A	Botón del mando a distancia
2F	CLEAR	Botón del mando a distancia
7E		Botón del mando a distancia
79	ARC(MARK) (Formato)	Botón del mando a distancia
4D	PSM (Modo de imagen)	Botón del mando a distancia
09	MUTE	Botón del mando a distancia
43	SETTINGS (Menú)	Botón del mando a distancia
99	Config. auto	Botón del mando a distancia
40	Arriba 	Botón del mando a distancia
41	Abajo 	Botón del mando a distancia
06	Derecha 	Botón del mando a distancia
07	Izquierda 	Botón del mando a distancia
44	OK	Botón del mando a distancia
28	BACK	Botón del mando a distancia

Código (hex.)	Función	Comentarios
7B	TILE	Botón del mando a distancia
5B	EXIT	Botón del mando a distancia
72	PICTURE ID ON (rojo)	Botón del mando a distancia
71	PICTURE ID OFF (verde)	Botón del mando a distancia
63	AMARILLO	Botón del mando a distancia
61	AZUL	Botón del mando a distancia
B1	■	Botón del mando a distancia
B0	▶	Botón del mando a distancia
BA		Botón del mando a distancia
8F	◀◀	Botón del mando a distancia
8E	▶▶	Botón del mando a distancia
5F	W.BAL	Botón del mando a distancia
3F	S.MENU	Botón del mando a distancia
7C	HOME	Botón del mando a distancia
97	SWAP	Botón del mando a distancia
96	MIRROR	Botón del mando a distancia

\* La compatibilidad de algunos códigos de clave depende del modelo.

# CONTROL DE VARIOS PRODUCTOS

- Solo se aplica a ciertos modelos.

Use este método para conectar varios productos a un único PC. Puede controlar varios productos a la vez conectándolos a un único PC.

En el menú Opción, el valor de ID de equipo debe estar entre 1 y 1.000 sin duplicarse.

## Conexión del cable

- La imagen puede variar en función del modelo.

Conecte el cable RS-232C como se muestra en la imagen.

El protocolo RS-232C se utiliza para la comunicación entre el PC y el producto. Puede encender o apagar el producto, seleccionar una fuente de entrada o ajustar el menú OSD desde el PC.

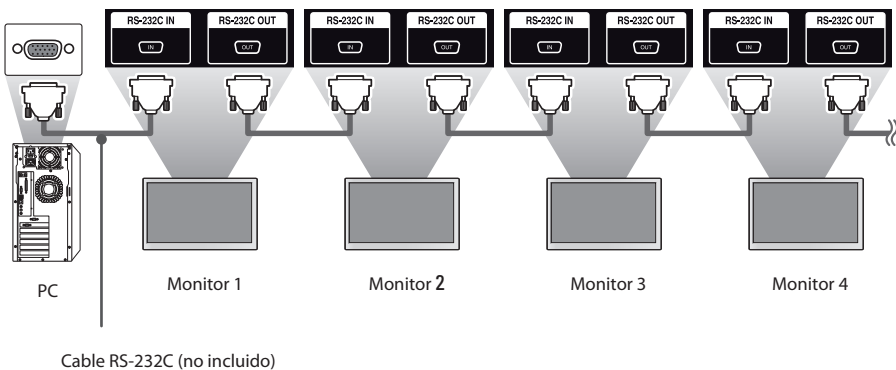
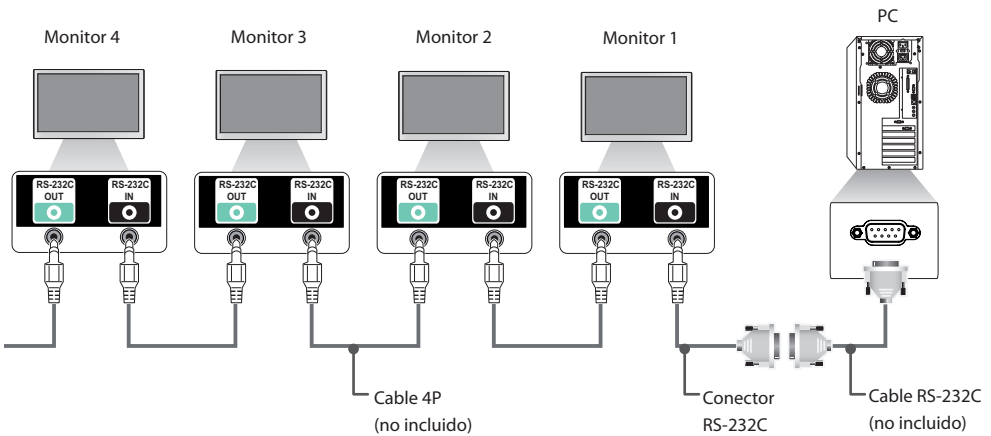

## Parámetro de comunicaciones

Velocidad en baudios: 9.600 bps

Longitud de datos: 8 bits

Bit de paridad: ninguno

Bit de parada: 1 bit

Control de flujo: ninguno

Código de comunicación: código ASCII

### ! NOTA

- Cuando se utilizan conexiones de 3 cables (no estándar), no se puede usar una conexión en cadena de infrarrojos.
- Asegúrese de utilizar el género indicado para conectar los cables correctamente.
- Si los monitores conectados en cadena (que controla varios monitores) se apagan y se encienden sucesivamente, es posible que algunos monitores no se enciendan. En ese caso, puede encender esos monitores pulsando el botón **MONITOR ON**, no el botón **ENCENDIDO/ APAGADO**.

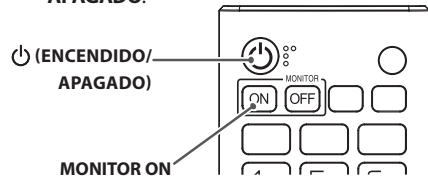

## Lista de referencia de comandos

		COMANDO		DATO (hexadecimal)
		1	2	
01	Power (alimentación)	k	a	00 a 01
02	Select input (Selección de entrada)	x	b	Consulte "Select input (Selección de entrada)"
03	Aspect Ratio (Formato)	k	c	Consulte "Aspect Ratio (Formato)"
04	Energy Saving (Ahorro de energía)	j	q	Consulte "Energy Saving (Ahorro de energía)"
05	Picture Mode (Modo de imagen)	d	x	Consulte "Picture Mode (Modo de imagen)"
06	Contrast (Contraste)	k	g	00 a 64
07	Brightness (Luminosidad)	k	h	00 a 64
08	Sharpness (Nitidez)	k	k	de 00 a 32
09	Color	k	i	00 a 64
10	Tint (Tinte)	k	j	00 a 64
11	Color temperature (Temperatura de color)	x	u	00 a 64
12	Balance	k	t	00 a 64
13	Sound Mode (Modo de sonido)	d	y	Consulte "Sound Mode (Modo de sonido)"
14	Mute (Silencio)	k	e	00 a 01
15	Volume Control (Control de volumen)	k	f	00 a 64
16	Time 1 (year/month/day) (Hora 1 [año/mes/día])	f	a	Consulte "Time 1 (Hora 1)"
17	Time 2 (hour/minute/second) (Hora 2 [horas/minutos/segundos])	f	x	Consulte "Time 2 (Hora 2)"
18	Off Time Schedule (Programación de apagado automático)	f	c	00 a 01
19	On Time Schedule (Programación de encendido automático)	f	b	00 a 01
20	Off Timer (Repeat/Time) (Apagado automático [Repetir/Hora])	f	e	Consulte "Off Timer (Apagado automático)"
21	On Timer (Repeat/Time) (Encendido automático [Repetir/Hora])	f	d	Consulte "On Timer (Encendido automático)"
22	Entrada de temporizador conectado	f	u	Consulte "Entrada de temporizador conectado".
23	No Signal Power Off (15Min) (Desconexión sin señal)	f	g	00 a 01
24	Auto power off (Apagado automático)	m	n	00 a 01
25	Language (Idioma)	f	i	Consulte "Language (Idioma)"
26	Reset (Restablecer)	f	k	00 a 02
27	Current Temperature (Temperatura actual)	d	n	FF
28	Key (Clave)	m	c	Consulte "Key (Clave)"
29	Time Elapsed (Tiempo transcurrido)	d	l	FF
30	Product Serial Number (Número de serie del producto)	f	y	FF
31	Software Version (Versión de software)	f	z	FF
32	White Balance Red Gain (Nivel de rojo con balance de blancos)	j	m	00 a FE
33	White Balance Green Gain (Nivel de verde con balance de blancos)	j	n	00 a FE
34	White Balance Blue Gain (Nivel de azul con balance de blancos)	j	o	00 a FE
35	White Balance Red Offset (Compensación de rojo con balance de blancos)	s	x	00 a 7F
36	White Balance Green Offset (Compensación de verde con balance de blancos)	s	y	00 a 7F

		COMANDO		DATO (hexadecimal)
		1	2	
37	White Balance Blue Offset (Compensación de azul con balance de blancos)	s	z	00 a 7F
38	Backlight (Luz de fondo)	m	g	00 a 64
39	Screen off (Apagar pantalla)	k	d	00 a 01
40	Tile Mode (Modo mosaico)	d	d	00 a FF
41	Check Tile Mode (Comprobación de modo mosaico)	d	z	FF
42	Tile ID (ID de mosaico)	d	i	Consulte "Tile ID (ID de mosaico)"
43	Natural Mode (Modo Natural)	d	j	00 a 01
44	DPM Select (Selección DPM)	f	j	00 a 07
45	Remote Control/Local Key Lock (Mando a distancia/bloqueo de teclas locales)	k	m	00 a 01
46	Power On Delay (Retardo de encendido)	f	h	00 a FA
47	Fail Over Select (Selección de fallo)	m	i	de 00 a 02
48p	Fail Over Input Select (Selección de entrada de fallo)	m	j	Consulte "Fail Over Input Select (Selección de entrada de fallo)"
49	IR Operation (Funcionamiento de infrarrojos)	t	p	de 00 a 02
50	Local Key Operation (Funcionamiento de tecla local)	t	o	de 00 a 02
51	Check the status (Comprobar estado)	s	v	Consulte "Check the status (Comprobar estado)"
52	Check Screen (Comprobar pantalla)	t	z	00 a 01
53	Speakers (Altavoces)	d	v	00 a 01
54	Daylight Saving Time (Horario de verano)	s	d	Consulte "Daylight Saving Time (Horario de verano)"
55	PM Mode (Modo PM)	s	n, 0c	00 a 03
56	ISM Method (Método ISM)	j	p	Consulte "ISM Method (Método ISM)"
57	Network Settings (Configuración de red)	s	n, 80(81) (82)	Consulte "Network Settings (Configuración de red)"
58	Auto-adjustment (Ajuste automático)	j	u	01
59	H Position (Posición H)	f	q	00 a 64
60	V Position (Posición V)	f	r	00 a 64
61	H Size (Tamaño H)	f	s	00 a 64
62	Power On Status (Estado de encendido)	t	r	00 a 02
63	Wake On LAN (Conexión al detectar LAN)	f	w	00 a 01
64	Intelligent Auto (Automático inteligente)	t	i	00 a 01
65	OSD Portrait Mode (Modo vertical del OSD)	t	h	00 a 02
66	Reset to Initial Settings (Restablecer la configuración inicial)	t	n	00 a 01
67	Time Sync (Sincronización de hora)	s	n, 16	00 a 01
68	Contents Sync (Sincronización de contenido)	t	g	00 a 01
69	Pivot Mode (Modo pivote)	t	a	de 00 a 01
70	Studio Mode (Modo estudio)	s	n, 83	de 00 a 01
71	LAN Daisy Chain (Conexión en cadena LAN)	s	n, 84	de 00 a 01
72	Content Rotation (Rotación de contenido)	s	n, 85	de 00 a 02
73	DPM Wake up Control (Control de activación del DPM)	s	n, 0b	de 00 a 01
74	Scan Inversion (Inversión de escaneo)	s	n, 87	de 00 a 01
75	Beacon (Baliza)	s	n, 88	de 00 a 01

		COMANDO		DATO (hexadecimal)
		1	2	
76	Aspect Ratio (Rotation) (Formato [rotación])	s	n, 89	de 00 a 01
77	Easy Brightness Control Mode (Modo de control de brillo fácil)	s	m	de 00 a 01
78	Easy Brightness Control Schedule (Programa de control de brillo fácil)	s	s	Consulte Easy Brightness Control Schedule (Programa de control de brillo fácil)
79	MultiScreen Mode & Input (Modo multipantalla y entrada)	x	c	Consulte Modo multipantalla y entrada
80	Aspect Ratio (MultiScreen) (Formato [multipantalla])	x	d	Consulte Aspect Ratio (MultiScreen) (Formato [multipantalla])
81	Screen Mute (MultiScreen) (Silencio de pantalla [multipantalla])	x	e	Consulte Screen Mute (MultiScreen) (Silencio de pantalla [multipantalla])
82	Screen Off Always (Apagar pantalla siempre)	s	n, 0d	de 00 a 01
83	Screen Video Freeze (Congelar vídeo en pantalla)	k	x	de 00 a 01
84	Wireless Wake On LAN (Conexión al detectar LAN inalámbrica)	s	n, 90	de 00 a 01
85	JustScan Toggle (Cambio de Solo escaneo)	s	n, 91	de 00 a 01
86	Holiday Schedule Mode (Modo de programación de vacaciones)	s	n, 1a	de 00 a 01
87	Holiday Schedule (Programación de vacaciones)	s	n, 1b	Consulte la sección Holiday Schedule (Programación de vacaciones)
88	Dual Screen Off (Apagar pantalla doble)	s	n, 92	de 00 a 02
89	Fan Control (Control del ventilador)	d	o	de 00 a 03
90	Fan Failure Check (Comprobación de fallo de ventilador)	d	w	FF
91	Luminance Value Read (Lectura de valores de luminosidad)	m	u	FF
92	BLU Maintenance (Mantenimiento de BLU)	m	t	de 00 a 01
93	Power Indicator Settings (Ajustes del indicador de encendido)	f	o	de 00 a 01
94	OSD Display (Pantalla OSD)	k	l	de 00 a 01
95	Semi-Transparent Brightness (Brillo semitransparente)	s	n, 95	de 00 a 64
96	Hybrid Mode (Modo híbrido)	s	n, 96	de 00 a 02
97	Return Interval (Intervalo de retorno)	s	n, 97	de 00 a 0a
98	Proximity Sensitivity (Sensibilidad de proximidad)	s	n, 98	de 00 a 02
99	HDMI IT Contents (Contenidos HDMI IT)	s	n, 99	de 00 a 01
100	UPnP Mode (Modo UPnP)	s	n, 9c	de 00 a 01
101	Model Name check (Comprobación del nombre de modelo)	f	v	FF
102	No Signal Image (Imagen de Sin señal)	s	n, a9	de 00 a 01

\* Nota: Puede que los comandos no funcionen si no se utiliza una entrada externa. Algunos comandos podrían no estar disponibles dependiendo del modelo.

## Protocolo de transmisión/recepción

### Transmission

[Command1][Command2][ ][Set ID][ ][Data][Cr]

- \* [Command 1]: permite diferenciar entre la configuración predeterminada y la configuración de usuario.
- \* [Command 2]: controla la configuración del monitor.
- \* [Set ID]: se utiliza para seleccionar un ajuste que desea controlar. Se puede asignar a cada equipo un ID de equipo exclusivo entre 1 y 1.000 (01H a 3E8H) en la configuración del menú OSD.
  - Si selecciona '00h' para el ID de equipo, podrá controlar de forma simultánea todos los monitores conectados.
  - (El valor máximo varía en función del modelo.)
- \* [Data]: transmite datos de los comandos.
  - El recuento de datos puede aumentar en función del comando.
- \* [Cr]: Retorno de carro. Corresponde a '0x0D' en el código ASCII.
- \* [ ]: espacio en blanco. Corresponde a '0x20' en el código ASCII.

### Acknowledgement

[Command2][ ][Set ID][ ][OK/NG][Data][x]

\*El conjunto transmite una ACK (confirmación) basada en este formato al recibir los datos normales. En ese momento, si los datos están en FF, indicará el estado actual de éstos. Si están en modo de escritura, devolverá los datos del PC.

Si un comando se envía con Set ID "00" (=0x00), estos datos se reflejan en todos los monitores y estos no envían una confirmación (ACK).

\*Si el valor de dato "FF" se envía en el modo de control a través de RS-232C, el valor de ajuste actual de una función puede comprobarse (solo para algunas funciones).

\*La compatibilidad de algunos comandos depende del modelo.

**01. Power (Alimentación) (Command: k a)**

Controla el encendido/apagado del equipo.

**Transmission**

[k][a][ ][Set ID][ ][Data][Cr]

Data 00: Apagado  
01: Encendido

**Acknowledgement**

[a][ ][Set ID][ ][OK/NG][Data][x]

\*La señal de confirmación se devuelve solo cuando el monitor está totalmente encendido.

\* Puede producirse un cierto retraso entre las señales de transmisión y la confirmación.

**02. Select Input (Selección de entrada) (Command: x b)**

Selecciona una señal de entrada.

**Transmission**

[x][b][ ][Set ID][ ][Data][Cr]

Datos 20: AV  
40: COMPONENTE  
60: RGB  
70: DVI-D (PC)  
80: DVI-D (DTV)  
90: HDMI1 (DTV)  
A0: HDMI1 (PC)  
91: HDMI2/OPS (DTV)  
A1: HDMI2/OPS (PC)  
92: OPS/HDMI3/DVI-D (DTV)  
A2: OPS/HDMI3/DVI-D (PC)  
95: OPS/DVI-D (DTV)  
A5: OPS/DVI-D (PC)  
96: HDMI3/DVI-D (DTV)  
A6: HDMI3/DVI-D (PC)  
98: OPS (DTV)  
A8: OPS (PC)  
C0: DISPLAYPORT (DTV)  
D0: DISPLAYPORT (PC)  
E0: Reproductor webOS SuperSign  
E1: Otros  
E2: Multipantalla

**Acknowledgement**

[b][ ][Set ID][ ][OK/NG][Data][x]

\* La compatibilidad de algunas señales de entrada depende del modelo.

\*\* Vuelve a NG si el reproductor webOS no se distribuye desde SuperSign W o SuperSign Premium.

**03. Aspect Ratio (Formato) (Command: k c)**

Ajusta el formato.

**Transmission**

[k][c][ ][Set ID][ ][Data][Cr]

Data 01: 4:3  
02: 16:9  
04: Zoom  
06: Establecido por el programa  
09: Sólo escaneo (720p o superior)  
De 10 a 1F: Zoom cine de 1 a 16  
21: 58:9  
30: Zoom vertical  
31: Zoom en todas las direcciones

\*Los tipos de datos disponibles dependen de la señal de entrada. Para obtener más información, consulte la sección sobre el formato del manual de usuario.

\*El formato puede variar según la configuración de entrada del modelo.

**Acknowledgement**

[c][ ][Set ID][ ][OK/NG][Data][x]

**04. Energy Saving (Ahorro de energía) (Command: j q)**

Establece el modo de ahorro de energía.

**Transmission**

[j][q][ ][Set ID][ ][Data][Cr]

Data 00: Apagado  
01: Mínimo  
02: Mediano  
03: Máximo  
04: Automático  
05: Apagar pantalla

**Acknowledgement**

[q][ ][Set ID][ ][OK/NG][Data][x]

\*\* La compatibilidad depende del modelo.

**05. Picture Mode (Modo de imagen) (Command: d x)**

Selecciona el modo de imagen.

**Transmission**

[d][x][ ][Set ID][ ][Data][Cr]

Data 00: Vivos  
01: Estándar  
02: Cine  
03: Deportes  
04: Juego  
05: Experto 1  
06: Experto 2  
08: APS  
09: Foto  
10: Tátil  
11: Calibración

**Acknowledgement**

[x][ ][Set ID][ ][OK/NG][Data][x]

\* En función del modelo, es posible que algunos modos de imagen no sean compatibles.

**06. Contrast (Contraste) (Command: k g)**

Ajusta el contraste de la pantalla.

Transmission

[k][g][ ][Set ID][ ][Data][Cr]

Data de 00 a 64: Contraste de 0 a 100

Acknowledgement

[g][ ][Set ID][ ][OK/NG][Data][x]

**07. Brightness (Luminosidad) (Command: k h)**

Ajusta la luminosidad de la pantalla.

Transmission

[k][h][ ][Set ID][ ][Data][Cr]

Data de 00 a 64: Luminosidad de 0 a 100

Acknowledgement

[h][ ][Set ID][ ][OK/NG][Data][x]

**08. Sharpness (Nitidez) (Command: k k)**

Ajusta la definición de la pantalla.

Transmission

[k][k][ ][Set ID][ ][Data][Cr]

Data de 00 a 32: Nitidez de 0 a 50

Acknowledgement

[k][ ][Set ID][ ][OK/NG][Data][x]

**09. Color (Command: k i)**

Para ajustar el color de la pantalla.

Transmission

[k][i][ ][Set ID][ ][Data][Cr]

Data de 00 a 64: Color de 0 a 100

Acknowledgement

[i][ ][Set ID][ ][OK/NG][Data][x]

**10. Tint (Tinte) (Command: k j)**

Ajusta el tinte de la pantalla.

Transmission

[k][j][ ][Set ID][ ][Data][Cr]

Data de 00 a 64: tinte rojo 50 a verde 50

Acknowledgement

[j][ ][Set ID][ ][OK/NG][Data][x]

**11. Color Temperature (Temperatura de color) (Command: x u)**

Ajusta la temperatura de color de la pantalla.

Transmission

[x][u][ ][Set ID][ ][Data][Cr]

Data de 00 a 64: de cálido 50 a frío 50

Acknowledgement

[u][ ][Set ID][ ][OK/NG][Data][x]

**12. Balance (Command: k t)**

Ajusta el balance de sonido.

Transmission

[k][t][ ][Set ID][ ][Data][Cr]

Data de 00 a 64: de izquierda 50 a derecha 50

Acknowledgement

[t][ ][Set ID][ ][OK/NG][Data][x]

\* Esta función podría no ser compatible con algunos modelos.

**13. Sound mode (Modo de sonido) (Command: d y)**

Selecciona un modo de sonido.

Transmission

[d][y][ ][Set ID][ ][Data][Cr]

Data 01: Estándar  
02: Música  
03: Cine  
04: Deportes  
05: Juego  
07: Noticias (Diálogos Claros III)

Acknowledgement

[y][ ][Set ID][ ][OK/NG][Data][x]

\* Esta función podría no ser compatible con algunos modelos.

**14. Mute (Silencio) (Command: k e)**

Silencia/activa el sonido.

Transmission

[k][e][ ][Set ID][ ][Data][Cr]

Data 00: Silencio  
01: Quitar silencio

Acknowledgement

[e][ ][Set ID][ ][OK/NG][Data][x]

\* Esta función podría no ser compatible con algunos modelos.

**15. Volume Control (Control de volumen) (Command: k f)**

Ajusta el volumen de reproducción.

Transmission

[k][f][ ][Set ID][ ][Data][Cr]

Data de 00 a 64: Volumen de 0 a 100

Acknowledgement

[f][ ][Set ID][ ][OK/NG][Data][x]

\* Esta función podría no ser compatible con algunos modelos.

**16. Time 1 (Year/ Month/ Day) (Hora 1 [año/mes/día]) (Command: f a)**

Ajusta el valor de Hora 1 (año/mes/día) o el de Hora automática.

Transmission

1. [f][a][ ][Set ID][ ][Data1][ ][Data2][ ][Data3][Cr]

2. [f][a][ ][Set ID][ ][0][0][ ][Data1][ ][Cr]

1. Ajuste de Hora 1 (año/mes/día)  
Data1 04 a 1B: Del año 2014 al 2037  
Data2 01 a 0C: De enero a diciembre  
Data3 01 a 1F: Del 1 al 31

\* Introduzca "fa [Set ID] ff" para ver la configuración de Time 1 (Year/ Month/ Day) (Hora 1 [año/mes/día]).

**2. Ajuste de Hora automática**

Datos1 00: Automático  
01: Manual

\* Para ver el valor definido para Hora automática, introduzca "fa [Set ID] 00 ff".

Acknowledgement

1. [a][ ][Set ID][ ][OK/NG][Data1][Data2][Data3][x]

2. [a][ ][Set ID][ ][OK/NG][0][0][Data1][x]

**17. Time 2 (Hour/Minute/Second) (Hora 2 [horas/minutos/segundos]) (Command: f x)**

Ajusta el valor de Time 2 (Hour/Minute/Second) (Hora 2 [horas/minutos/segundos]).

Transmission

[f][x][ ][Set ID][ ][Data1][ ][Data2][ ][Data3][Cr]

Data1 00 a 17: De 00 a 23 horas  
Data2 00 a 3B: De 00 a 59 minutos  
Data3 00 a 3B: De 00 a 59 segundos

\* Escriba "fx [Set ID] ff" para ver la configuración de Time 2 (hour/minute/second) (Hora 2 [horas/minutos/segundos]).

\*\* Esta función solo está disponible cuando está configurada Time 1 (year/month/day) (Hora 1 [año/mes/día]).

Acknowledgement

[x][ ][Set ID][ ][OK/NG][Data1][Data2][Data3][x]

**18. Off Time Schedule (Programación de apagado automático) (Command: f c)**

Activa/desactiva la programación de apagado automático.

Transmission

[f][c][ ][Set ID][ ][Data][Cr]

Data 00: Apagado  
01: Encendido

Acknowledgement

[c][ ][Set ID][ ][OK/NG][Data][x]

**19. On Time schedule (Programación de encendido automático) (Command: f b)**

Activa/desactiva la programación de encendido automático.

Transmission

[f][b][ ][Set ID][ ][Data][Cr]

Data 00: Apagado  
01: Encendido

Acknowledgement

[b][ ][Set ID][ ][OK/NG][Data][x]

## 20. Off Timer (Repeat/Time) (Apagado automático [repetición/fecha]) (Command: f e)

Configura el apagado automático (repetición/fecha).

**Transmission**

[f][e][ ][Set ID][ ][Data1][ ][Data2][ ][Data3][Cr]

Data1

1. f1h a f7h (leer datos)
- F1: lee los datos del primer apagado automático
- F2: lee los datos del segundo apagado automático
- F3: lee los datos del tercer apagado automático
- F4: lee los datos del cuarto apagado automático
- F5: lee los datos del quinto apagado automático
- F6: lee los datos del sexto apagado automático
- F7: lee los datos del séptimo apagado automático
2. e1h-e7h (borrar un índice), e0h (borrar todos los índices)
- E0: borra todos los ajustes de apagado automático
- E1: borra el ajuste del primer apagado automático
- E2: borra el ajuste del segundo apagado automático
- E3: borra el ajuste del tercer apagado automático
- E4: borra el ajuste del cuarto apagado automático
- E5: borra el ajuste del quinto apagado automático
- E6: borra el ajuste del sexto apagado automático
- E7: borra el ajuste del séptimo apagado automático

3. 01h a 0Ch (establece el día de la semana para el valor Apagado automático)

- 01: Una vez
- 02: Diario
- 03: Lun - Vie
- 04: Lun - Sáb
- 05: Sáb - Dom
- 06: Los domingos
- 07: Los lunes
- 08: Los martes
- 09: Los miércoles
- 0A: Los jueves
- 0B: Los viernes
- 0C: Los sábados

Data2 00 a 17: de 00 a 23 horas

Data3 00 a 3B: de 00 a 59 minutos

\* Para leer o borrar la lista de programación de apagado automático, [Data2] y [Data3] deben estar configurados como FFh.

Ejemplo 1: fe 01 f1 ff ff – lee el primer dato del índice de apagado automático.

Ejemplo 2: fe 01 e1 ff ff – elimina el primer dato del índice de apagado automático.

Ejemplo 3: fe 01 04 02 03 – establece el apagado automático a las 02:03 de lunes a sábado.

\* Esta función solo es compatible cuando están configuradas las opciones Time 1 (year/month/day) [Hora 1 [año/mes/día)] y Time 2 (Hour/Minute/Second) [Hora 2 [horas/minutos/segundos]].

**Acknowledgement**

[e][ ][Set ID][ ][OK/NG][Data1][Data2][Data3][x]

## 21. On Timer (Repeat/ Time) (Encendido automático [repetición/fecha]) (Command: f d)

Configura el encendido automático (repetición/fecha).

**Transmission**

[f][d][ ][Set ID][ ][Data1][ ][Data2][ ][Data3][Cr]

Data1

1. f1h a f7h (leer datos)
- F1: lee los datos del primer encendido automático
- F2: lee los datos del segundo encendido automático
- F3: lee los datos del tercer encendido automático
- F4: lee los datos del cuarto encendido automático
- F5: lee los datos del quinto encendido automático
- F6: lee los datos del sexto encendido automático
- F7: lee los datos del séptimo encendido automático
2. e1h-e7h (borrar un índice), e0h (borrar todos los índices)
- E0: borra todos los ajustes de encendido automático
- E1: borra el ajuste del primer encendido automático
- E2: borra el ajuste del segundo encendido automático
- E3: borra el ajuste del tercer encendido automático
- E4: borra el ajuste del cuarto encendido automático
- E5: borra el ajuste del quinto encendido automático
- E6: borra el ajuste del sexto encendido automático
- E7: borra el ajuste del séptimo encendido automático

3. 01h a 0Ch (establece el día de la semana para el encendido automático)

- 01: Una vez
- 02: Diario
- 03: Lun - Vie
- 04: Lun - Sáb
- 05: Sáb - Dom
- 06: Los domingos
- 07: Los lunes
- 08: Los martes
- 09: Los miércoles
- 0A: Los jueves
- 0B: Los viernes
- 0C: Los sábados

Data2 00 a 17: de 00 a 23 horas

Data3 00 a 3B: de 00 a 59 minutos

\* Para leer o borrar una lista de programación de encendido automático, [Data2] y [Data3] deben estar configurados como FF.

Ejemplo 1: fd 01 f1 ff ff – lee el primer dato del índice de encendido automático.

Ejemplo 2: fd 01 e1 ff ff – elimina el primer dato del índice de encendido automático.

Ejemplo 3: fd 01 04 02 03 – establece el encendido automático a las 02:03 de lunes a sábado.

\* Esta función solo es compatible cuando están configuradas las opciones Time 1 (year/month/day) [Hora 1 [año/mes/día)] y Time 2 (Hour/Minute/Second) [Hora 2 [horas/minutos/segundos]].

\* Esta función sólo funciona con normalidad después de 22. Se ha introducido la entrada de Encendido auto.

**Acknowledgement**

[d][ ][Set ID][ ][OK/NG][Data1][Data2][Data3][x]

## 22. On Timer Input (Entrada de temporizador conectado) (Command: f u)

Seleccione una entrada externa para el ajuste On Time (Encendido automático) actual y añada una nueva programación.

### Transmission

[f][u][ ][Set ID][ ][Data1][Cr]

[f][u][ ][Set ID][ ][Data1][ ][Data2][Cr]

Datos (añadir programación)

40: COMPONENTE

60: RGB

70: DVI-D

A0: HDMI1

A1: HDMI2/OPS

A2: OPS/HDMI3/DVI-D

A5: OPS/DVI-D

A6: HDMI3/DVI-D

A8: OPS

D0: DISPLAYPORT

Data1 (leer programación)

1. f1h a f7h (leer datos)

F1: Seleccionar la primera entrada de programación

F2: Seleccionar la segunda entrada de programación

F3: Seleccionar la tercera entrada de programación

F4: Seleccionar la cuarta entrada de programación

F5: Seleccionar la quinta entrada de programación

F6: Seleccionar la sexta entrada de programación

F7: Seleccionar la séptima entrada de programación

Data2 (leer programación)

FF

\*Para leer la entrada de la programación, introduzca FF para [Data2].

Si no hay programación disponible para [Data1] al intentar leer los datos programados, aparecerá el mensaje 'NG' y se producirá un fallo en la operación.

(Ejemplo 1: fu 01 90 - Mover cada entrada de programación una fila más abajo y guardar la primera entrada de programación en modo HDMI).

(Ejemplo 2: fu 01 f1 ff - Leer la primera entrada de programación).

Si no hay una tercera programación, aparecerá el mensaje NG y se producirá un fallo en la operación.

\*Esta función solo es compatible cuando están establecidas las opciones 1 (año/mes/día), 2 (hora/minuto/segundo) y Encendido auto. (modo de repetición/hora).

\* Esta función funciona como última entrada.

\* La entrada es posible en formato PC o DTV durante la transmisión y la salida es en formato PC para la confirmación (p. ej., para HDMI1, se puede introducir tanto 0x90 como 0xA, mientras que 0xA0 se imprime para la confirmación).

\*\* Esta función podría no ser compatible con algunos modelos.

### Acknowledgement

[u][ ][Set ID][ ][OK/NG][Data][x]

[u][ ][Set ID][ ][OK/NG][Data1][Data2][x]

## 23. No Signal Power Off (Apagado sin señal (15 minutos)) (Command: f g)

Configura el monitor para que pase al modo de espera automática si no hay señal durante 15 minutos.

### Transmission

[f][g][ ][Set ID][ ][Data][Cr]

Data 00: Apagado  
01: Encendido

### Acknowledgement

[g][ ][Set ID][ ][OK/NG][Data][x]

## 24. Auto power off (Apagado automático) (Command: m n)

Configura el monitor para que se apague automáticamente tras 4 horas.

### Transmission

[m][n][ ][Set ID][ ][Data][Cr]

Data 00: Apagado  
01: 4 horas

### Acknowledgement

[n][ ][Set ID][ ][OK/NG][Data][x]

## 25. Language (Idioma) (Command: f i)

Establece el idioma de OSD.

### Transmission

[f][i][ ][Set ID][ ][Data][Cr]

Data 00: Checo  
01: Danés  
02: Alemán  
03: Inglés  
04: Español (Europa)  
05: Griego  
06: Francés  
07: Italiano  
08: Holandés  
09: Noruego  
0A: Portugués  
0B: Portugués (Brasil)  
0C: Ruso  
0D: Finlandés  
0E: Sueco  
0F: Coreano  
10: Chino (mandarín)  
11: Japonés  
12: Chino (cantónés)  
13: Árabe

### Acknowledgement

[i][ ][Set ID][ ][OK/NG][Data][x]

**26. Reset (Restablecer) (Command: f k)**

Realiza la función de restablecimiento.

El reajuste de pantalla solo puede realizarse con el modo de entrada RGB.

Transmission

[f][k][ ][Set ID][ ][Data][Cr]

Data        00: Reajuste imagen  
               01: Reajuste de pantalla  
               02: Configuración inicial

Acknowledgement

[k][ ][Set ID][ ][OK/NG][Data][x]

\* Esta función podría no ser compatible con algunos modelos.

**29. Time Elapsed (Tiempo transcurrido) (Command: d l)**

Comprueba el tiempo transcurrido.

Transmission

[d][l][ ][Set ID][ ][Data][Cr]

Data        FF: Estado de lectura

Acknowledgement

[l][ ][Set ID][ ][OK/NG][Data][x]

\* Los datos recibidos se muestran como un valor hexadecimal.

**27. Current temperature (Temperatura actual) (Command: d n)**

Comprueba la temperatura interna.

Transmission

[d][n][ ][Set ID][ ][Data][Cr]

Data FF: comprobación de estado

Acknowledgement

[n][ ][Set ID][ ][OK/NG][Data][x]

\* La temperatura se muestra como un valor hexadecimal.

**30. Product serial number (Número de serie del producto) (Command: f y)**

Comprueba el número de serie del producto.

Transmission

[f][y][ ][Set ID][ ][Data][Cr]

Data        FF: Comprobar el número de serie del producto

Acknowledgement

[y][ ][Set ID][ ][OK/NG][Data][x]

\* Los datos están en código ASCII.

**28. Key (Clave) (Command: m c)**

Envía un código de tecla del mando a distancia por infrarrojos.

Transmission

[m][c][ ][Set ID][ ][Data][Cr]

Data        IR\_KEY\_CODE

Acknowledgement

[c][ ][Set ID][ ][OK/NG][Data][x]

Para los códigos de teclas, consulte los códigos de infrarrojos.

\*La compatibilidad de algunos códigos de clave depende del modelo.

**31. Software Version (Versión de software) (Command: f z)**

Comprueba la versión de software del producto.

Transmission

[f][z][ ][Set ID][ ][Data][Cr]

Data        FF: Comprueba la versión de software del producto.

Acknowledgement

[z][ ][Set ID][ ][OK/NG][Data][x]

**32. White balance red gain (Nivel de rojo con balance de blancos) (Command: j m)**

Ajusta el valor de nivel de rojo del balance de blancos.

Transmission

[j][m][ ][Set ID][ ][Data][Cr]

Data 00 a FE: nivel de rojo de 0 a 254

FF: comprueba el valor de nivel de rojo

Acknowledgement

[m][ ][Set ID][ ][OK/NG][Data][x]

**33. White Balance Green Gain (Nivel de verde con balance de blancos) (Command: j n)**

Ajusta el valor de nivel de verde del balance de blancos.

Transmission

[j][n][ ][Set ID][ ][Data][Cr]

Data 00 a FE: Green Gain (Nivel de verde) 0 a 254

FF: comprueba el valor de nivel de verde

Acknowledgement

[n][ ][Set ID][ ][OK/NG][Data][x]

**34. White Balance Blue Gain (Nivel de azul con balance de blancos) (Command: j o)**

Ajusta el valor de nivel de azul del balance de blancos.

Transmission

[j][o][ ][Set ID][ ][Data][Cr]

Data 00 a FE: Blue Gain (Nivel de azul) 0 a 254

FF: comprueba el valor de nivel de azul

Acknowledgement

[o][ ][Set ID][ ][OK/NG][Data][x]

**35. White Balance Red Offset (Compensación de rojo del balance de blancos) (Command: s x)**

Ajusta el valor de compensación de rojo del balance de blancos.

Transmission

[s][x][ ][Set ID][ ][Data][Cr]

Data 00 a 7F: compensación de rojo de 0 a 127

FF: comprueba el valor de compensación de rojo

Acknowledgement

[x][ ][Set ID][ ][OK/NG][Data][x]

**36. White Balance Green Offset (Compensación de verde del balance de blancos) (Command: s y)**

Ajusta el valor de compensación de verde del balance de blancos.

Transmission

[s][y][ ][Set ID][ ][Data][Cr]

Data 00 a 7F: compensación de verde de 0 a 127

FF: comprueba el valor de compensación de verde

Acknowledgement

[y][ ][Set ID][ ][OK/NG][Data][x]

**37. White Balance Blue Offset (Compensación de azul del balance de blancos) (Command: s z)**

Ajusta el valor de compensación de azul del balance de blancos.

Transmission

[s][z][ ][Set ID][ ][Data][Cr]

Data 00 a 7F: compensación de azul de 0 a 127

FF: comprueba el valor de compensación de azul

Acknowledgement

[z][ ][Set ID][ ][OK/NG][Data][x]

**38. Backlight (Luz de fondo) (Command: m g)**

Ajusta la luminosidad de la iluminación posterior.

Transmission

[m][g][ ][Set ID][ ][Data][Cr]

Data 00 a 64: Luz de fondo de 0 a 100

Acknowledgement

[g][ ][Set ID][ ][OK/NG][Data][x]

**39. Screen Off (Apagar pantalla) (Command: k d)**

Permite encender y apagar la pantalla.

Transmission

[k][d][ ][Set ID][ ][Data][Cr]

Data 00: enciende la pantalla

01: apaga la pantalla

Acknowledgement

[d][ ][Set ID][ ][OK/NG][Data][x]

\*\* Esta función podría no ser compatible con algunos modelos.

\*\* Los modelos de pantalla doble deben utilizar los comandos de apagar pantalla de 88. Dual Screen Off (Apagar pantalla doble).

**40. Tile Mode (Modo mosaico) (Command: d d)**

Establece el modo mosaico y configura los valores para las filas y columnas del mosaico.

Transmission

[d][d][ ][Set ID][ ][Data][Cr]

Data 00 a FF: el primer byte indica la columna; el segundo byte, la fila

\* 00, 01, 10 y 11 indican que el modo mosaico está desactivado

\*\* El valor máximo varía en función del modelo.

Acknowledgement

[d][ ][Set ID][ ][OK/NG][Data][x]

\* Esta función podría no ser compatible con algunos modelos.

**41. Check Tile Mode (Comprobación de modo mosaico) (Command: d z)**

Comprueba el modo mosaico.

Transmission

[d][z][ ][Set ID][ ][Data][Cr]

Data FF: comprueba el modo mosaico

Acknowledgement

[z][ ][Set ID][ ][OK/NG][Data1][Data2][Data3][x]

Data1 00: modo mosaico desactivado  
01: modo mosaico activado

Data2 00 a 0F: columna del mosaico

Data3 00 a 0F: fila del mosaico

\* Esta función podría no ser compatible con algunos modelos.

**42. Tile ID (ID de mosaico) (Command: d i)**

Establece el valor de ID de mosaico del producto.

Transmission

[d][i][ ][Set ID][ ][Data][Cr]

Data 01 a E1: ID de mosaico de 1 a 225\*\*

FF: comprueba el ID de mosaico

\*\* El valor de los datos no puede ser superior al de la fila por columna.

Acknowledgement

[i][ ][Set ID][ ][OK/NG][Data][x]

\* Cuando se introduce un valor de datos que supera el valor de fila x columna (excepto 0xFF),

ACK se convierte en NG.

\* Esta función podría no ser compatible con algunos modelos.

**43. Natural Mode (Modo Natural) (en Tile mode [Modo mosaico]) (Command: d j)**

Al mostrarse la imagen de forma natural, se omite la parte de la imagen que normalmente se mostraría en el hueco entre los monitores.

Transmission

[d][j][ ][Set ID][ ][Data][Cr]

Data 00: Apagado

01: Encendido

Acknowledgement

[j][ ][Set ID][ ][OK/NG][Data][x]

\* Esta función podría no ser compatible con algunos modelos.

**44. DPM Select (Selección DPM) (Command: f j)**

Para ajustar la función DPM (Display Power Management, gestión de alimentación de pantalla).

**Transmission**

[f][j][ ][Set ID][ ][Data][Cr]

Data 00: Apagado  
01: 5 segundos  
02: 10 segundos  
03: 15 segundos  
04: 1 minuto  
05: 3 minutos  
06: 5 minutos  
07: 10 minutos

**Acknowledgement**

[j][ ][Set ID][ ][OK/NG][Data][x]

**45. Remote Control/Local Key Lock (Bloqueo del mando a distancia / tecla local) (Command: k m)**

Ajusta el bloqueo del mando a distancia / tecla local (frontal).

**Transmission**

[k][m][ ][Set ID][ ][Data][Cr]

Data 00: Apagado (bloqueo desconectado)  
01: Encendido (bloqueo conectado)

\* Cuando se apaga el monitor, la tecla de encendido sigue funcionando, incluso en el modo encendido (01).

**Acknowledgement**

[m][ ][Set ID][ ][OK/NG][Data][x]

**46. Power On Delay (Retardo de encendido) (Command: f h)**

Establece el retardo programado cuando se enciende el dispositivo. (unidad: segundos).

**Transmission**

[f][h][ ][Set ID][ ][Data][Cr]

Data 00 a FA: mín. 0 a un máx. 250 (segundos)

\* El valor máximo varía en función del modelo.

**Acknowledgement**

[h][ ][Set ID][ ][OK/NG][Data][x]

**47. Fail Over Select (Selección de fallo) (Command: m i)**

Selecciona un modo de entrada para el cambio automático.

**Transmission**

[m][i][ ][Set ID][ ][Data][Cr]

Data 00: Apagado  
01: Automático  
02: Manual

**Acknowledgement**

[i][ ][Set ID][ ][OK/NG][Data][x]

**48. Fail Over Input Select (Selección de entrada de fallo) (Command: m j)**

Selecciona una fuente de entrada para el cambio automático.

\* Este comando solo está disponible cuando el modo Fallo (automático) está establecido en Personal.

**Transmission**

[m][j][ ][Set ID][ ][Data1][ ][Data2][ ][Data3][ ][

[Data4]...][DataN][Cr]

Datos de 1 a N-1 (Prioridad de entrada: de 1 a N-1)

40: COMPONENTE  
60: RGB  
70: DVI-D  
90: HDMI1  
91: HDMI2/OPS  
92: OPS/HDMI3/DVI-D  
95: OPS/DVI-D  
96: HDMI3/DVI-D  
98: OPS  
C0: DISPLAYPORT

Data N E0: Memoria INTERNA

E1: USB

E2: TARJETA SD

**Acknowledgement**

[j][ ][SetID][ ][OK/NG][Data1][Data2][Data3][Data4]

...[DataN][x]

\* La compatibilidad de algunas señales de entrada depende del modelo.

\* El número de dato (N) puede variar en función del modelo (el número de dato depende del número de señales de entrada compatibles).

\* Sólo los valores de Datos N (p. ej., E0, E1, E2) se admiten como último valor de los datos y podrían no ser compatibles con algunos modelos.

\* Esta función funciona como la última entrada y admite datos en formato DTV.

#### 49. IR Operation (Funcionamiento por infrarrojos) (Command: t p)

Configura el funcionamiento de infrarrojos del producto.

##### Transmission

[t][p][ ][Set ID][ ][Data][Cr]

Data 00: bloquea todas las teclas  
01: bloquea todas las teclas excepto la de encendido/apagado  
02: bloquea todas las teclas

##### Acknowledgement

[x][ ][Set ID][ ][OK/NG][Data][x]

\* Cuando se apaga el monitor, la tecla de encendido sigue funcionando, incluso en el modo bloquea todas las teclas (02).

#### 50. Local Key Operation (Funcionamiento de tecla local) (Command: t o)

Configura el funcionamiento de tecla local del producto.

##### Transmission

[t][o][ ][Set ID][ ][Data][Cr]

Data 00: bloquea todas las teclas  
01: bloquea todas las teclas excepto la de encendido/apagado  
02: bloquea todas las teclas

##### Acknowledgement

[o][ ][Set ID][ ][OK/NG][Data][x]

\* Cuando se apaga el monitor, la tecla de encendido sigue funcionando, incluso en el modo bloquea todas las teclas (02).

#### 51. Status (Estado) (Command: s v)

Comprueba el estado de la señal actual del producto.

##### Transmission

[s][v][ ][Set ID][ ][Data][ ][FF][Cr]

Data 02: comprueba si hay señal  
03: Compruebe el modo PM  
05: comprueba si los sensores de luminosidad 1 y 2 funcionan correctamente.  
06: sensor de luminosidad en uso:  
07: comprueba si los sensores de temperatura principal, superior e inferior funcionan de la forma habitual.  
08: la temperatura de cada sensor de temperatura cuando se apagó por última vez el monitor.  
09: velocidad del ventilador  
10: Sensor RGB OK/NG (comprobación de pantalla)

##### Acknowledgement

[v][ ][Set ID][ ][OK/NG][Data][Data1][x]

Data: 02 (cuando se encuentra una señal)  
Data1 00: no hay señal  
01: hay señal

Data: 03 (Al comprobar el modo PM)  
Data1 00: El modo PM está establecido en Encender pantalla.  
01: El modo PM está establecido en Apagar pantalla.  
02: El modo PM está establecido en Apagar pantalla siempre.  
03: en el modo de mantenimiento de formato.  
04: Pantalla apagada y estado de luz de fondo (Modo exterior)

Datos: 05 (En el caso de comprobar si los sensores de luminosidad funcionan correctamente)

Data1 00: todo normal  
01: sensor BLU 1 normal, error en sensor BLU 2  
02: error en sensor BLU 1, sensor BLU 2 normal  
03: ningún sensor funciona

Datos: 06 (En el caso de los sensores de luminosidad en uso)

Datos1 00: sensor de luminosidad 1 en uso  
01: sensor de luminosidad 2 en uso

Datos: 07 (En el caso de comprobar si los sensores de temperatura superior, inferior y principal funcionan correctamente)

Datos1 00: todos los sensores de temperatura tienen fallos.  
01: superior normal, fallo en inferior, fallo en principal  
02: fallo en superior, inferior normal, fallo en principal  
03: superior normal, inferior normal, fallo en principal  
04: fallo en superior, fallo en inferior, principal normal  
05: superior normal, fallo en inferior, principal normal  
06: fallo en superior, inferior normal, principal normal  
07: todos los sensores de temperatura funcionan correctamente

Data: 10 (comprobación de pantalla)

Data1 00: resultado de la comprobación de pantalla NG  
07: resultado de la comprobación de pantalla OK

\*En los modelos 75XE3C, el estado se mostrará como normal si todos los sensores de temperatura (Superior, Inferior, Principal, PSU) son normales.

\* Se establece en NG cuando Comprobar pantalla se establece en Desactivar o no se admite.

Datos: 08 (En el caso de comprobar la temperatura de cada sensor de temperatura cuando se apagó por última vez el monitor)

##### Acknowledgement

[v][ ][Set ID][ ][OK/NG][Data][Data1][Data2]

[Data3][x]

Datos1: La temperatura del sensor superior cuando se apagó el monitor por última vez.

Datos2: La temperatura del sensor inferior cuando se apagó el monitor por última vez.

Datos3: La temperatura del sensor principal cuando se apagó el monitor por última vez.

Datos: 09 (En el caso de la velocidad del ventilador)

##### Acknowledgement

[v][ ][Set ID][ ][OK/NG][Data][Data1][Data2][x]

Datos1: 00-ff: el byte 1 superior de la velocidad del ventilador

Datos2: 00-ff: el byte 1 inferior de la velocidad del ventilador  
Velocidad del ventilador: de 0 a 2008 en valores hexadecimales y de 0 a 8200 en decimales

\*\* Esta función podría no ser compatible con algunos modelos.

**52. Check Screen (Comprobación de pantalla) (Command: tz)**

Establece la comprobación de pantalla.

Transmission

[t][z][ ][Set ID][ ][Data][Cr]

Data 00: Apagado  
01: Encendido

Acknowledgement

[z][ ][Set ID][ ][OK/NG][Data][x]

\* Esta función podría no ser compatible con algunos modelos.

**53. Speaker (Altavoces) (Command: d v)**

Establece la función del altavoz.

Transmission

[d][v][ ][Set ID][ ][Data][Cr]

Data 00: Apagado  
01: Encendido

Acknowledgement

[v][ ][Set ID][ ][OK/NG][Data][x]

\* Esta función podría no ser compatible con algunos modelos.

**54. Daylight Saving Time (Horario de verano) (Command: s d)**

Para ajustar la función Horario de verano.

Transmission

[s][d][ ][Set ID][ ][Data1][ ][Data2][ ][Data3][ ][Data4][ ][Data5][Cr]

Datos 00: Apagado (Data2~5: FFH)  
01: Hora de inicio  
02: Hora de finalización

Data2 01 a 0C: De enero a diciembre  
Data3 01 a 06: De la 1ª a la 6ª semana

\* El número máximo de [Data3] varía en función de la fecha.

Data4 00 a 06 (Dom. a Sáb.)

Data5 00 a 17:00 a 23 horas

\* Para leer la hora de inicio/hora de finalización, introduzca FFH para [Data2]~[Data5].

(ej. 1: sd 01 01 ff ff ff - Para comprobar la hora de inicio

ej. 2: sd 01 02 ff ff ff - Para comprobar la hora de finalización)

\*Esta función solo es compatible cuando 1 (Año/Mes/Día) y 2 (Hora/Minuto/Segundo) están ajustados.

Acknowledgement

[d][ ][Set ID][ ][OK/NG][Data1][Data2][Data3][Data4][Data5][x]

\*\* La compatibilidad depende del modelo.

**55. PM Mode (Modo PM) (Command: s n, 0c)**

Selecciona la opción del modo PM deseada.

Transmission

[s][n][ ][Set ID][ ][0c][ ][Data][Cr]

Datos 00: Permite ajustar el modo apagado.  
01: Permite ajustar el modo Mantener formato.  
02: Permite ajustar el modo Apagar pantalla.  
03: Permite ajustar el modo Apagar pantalla siempre.  
04: Permite ajustar el modo Apagar pantalla y Luz de fondo (Modo exterior)

Acknowledgement

[n][ ][Set ID][ ][OK/NG][0c][Data][x]

\* Esta función podría no ser compatible con algunos modelos.

**56. ISM Method (Método ISM) (Command: j p)**

Permite seleccionar la opción para el método ISM.

Transmission

[j][p][ ][Set ID][ ][Data][Cr]

Data 01: Inversión  
02: Orbitador  
04: Borrado blanco  
08: Normal  
20: Borrado de color  
80: Barra de borrado  
90: Imagen del usuario  
91: Vídeo del usuario

\*\* El comando jp funciona cuando el valor del Temporizador es Inmediatamente.

Acknowledgement

[p][ ][Set ID][ ][OK/NG][Data][x]

\* Esta función podría no ser compatible con algunos modelos.

**57. Network Settings (Configuración de red)****(Command: s n, 80 u 81 u 82)**

Permite configurar los ajustes de red y DNS.

```
Transmission
[s][n][ ][Set ID][ ][Data1][ ][Data2][ ][Data3][ ][Data4][ ]
[Data5][Cr]
```

Data1 80: Permite configurar/ver el modo de IP temporal (Automática/Manual), la máscara de subred y la puerta de enlace.  
81: Permite ajustar/ver la dirección DNS temporal.  
82: Guarda ajustes temporales y muestra información sobre la red actual.

\* Si Data1 es 80,

Data2 00: Automático  
01: Manual  
FF: Permite ver el modo de IP temporal (Automática/Manual), la máscara de subred y la puerta de enlace.

\*\* Si Data2 es 01 (Manual),

Data3 : Dirección IP manual  
Data4 : Dirección de la máscara de subred  
Data5 : Dirección de la puerta de enlace

\* Si Data1 es 81,

Data2: Dirección DNS  
FF: Permite ver la dirección DNS temporal.

\* Si Data1 es 82,

Data2 80: Aplica el modo de IP temporal (Automática/Manual) guardado, la máscara de subred y la puerta de enlace.  
81: Aplica la dirección DNS temporal  
FF: Información sobre la red actual (IP, puerta de enlace de subred y DNS)

\*\*\* Ejemplos de ajuste

1. Automático: sn 01 80 00
2. Manual: sn 01 80 01 010177223241 255255254000 010177222001 (IP: 10.177.223.241, subred: 255.255.254.0, puerta de enlace: 10.177.222.1)
3. Lectura de red: sn 01 80 ff
4. Ajuste DNS: sn 01 81 156147035018 (DNS: 156.147.35.18)
5. Aplicación de la configuración: sn 01 82 80 (se aplica el modo de IP guardado (automático o manual), la máscara de subred y la puerta de enlace)sn 01 82 81 (se aplica el DSN guardado)

\*\*\*\* Cada dirección IP contiene 12 dígitos decimales.

```
Acknowledgement
[n][ ][Set ID][ ][OK/NG][Data1][Data][x]
```

\* Esta función podría no ser compatible con algunos modelos.

\*\* Esta función solo está disponible para redes por cable.

**58. Auto-adjustment (Ajuste automático) (Command: j u)**

Corrige automáticamente la posición y el temblor de la imagen. (Funciona solamente en modo de entrada RGB-PC).

```
Transmission
[j][u][ ][Set ID][ ][Data][Cr]
```

Data 01: Ejecución

```
Acknowledgement
[u][ ][Set ID][ ][OK/NG][Data][x]
```

\* Esta función podría no ser compatible con algunos modelos.

**59. H Position (Posición H) (Command: f q)**

Permite ajustar la posición horizontal de la pantalla. Esta función solo está disponible cuando el Modo mosaico se establece en Descon.

\* El alcance operativo varía dependiendo de la resolución de entrada RGB. (Funciona solamente en modo de entrada RGB-PC).

```
Transmission
[f][q][ ][Set ID][ ][Data][Cr]
```

Data 00 a 64: mín. -50 (izquierda) a máx. 50 (derecha)

```
Acknowledgement
[q][ ][Set ID][ ][OK/NG][Data][x]
```

\* Esta función podría no ser compatible con algunos modelos.

**60. V Position (Posición V) (Command: f r)**

Permite ajustar la posición vertical de la pantalla. Esta función solo está disponible cuando el Modo mosaico se establece en Descon.

\* El alcance operativo varía dependiendo de la resolución de entrada RGB. (Funciona solamente en modo de entrada RGB-PC).

**Transmission**

```
[f][r][ ][Set ID][ ][Data][Cr]
```

Data 00 a 64: mín. -50 (abajo) a máx. 50 (arriba)

**Acknowledgement**

```
[r][ ][Set ID][ ][OK/NG][Data][x]
```

\* Esta función podría no ser compatible con algunos modelos.

**61. H Size (Tamaño H) (Command: f s)**

Permite ajustar el tamaño horizontal de la pantalla. Esta función solo está disponible cuando el Modo mosaico se establece en Descon.

\* El alcance operativo varía dependiendo de la resolución de entrada RGB. (Funciona solamente en modo de entrada RGB-PC).

**Transmission**

```
[f][s][ ][Set ID][ ][Data][Cr]
```

Data 00 a 64: mín. -50 (pequeño) a máx. 50 (grande)

**Acknowledgement**

```
[s][ ][Set ID][ ][OK/NG][Data][x]
```

\* Esta función podría no ser compatible con algunos modelos.

**62. Power On Status (Estado de encendido) (Command: t r)**

Permite seleccionar la opción de estado de encendido deseada.

**Transmission**

```
[t][r][ ][Set ID][ ][Data][Cr]
```

Data 00: LST (se mantiene en el estado anterior)

01: STD (se mantiene apagado)

02: PWR (se mantiene encendido)

**Acknowledgement**

```
[r][ ][Set ID][ ][OK/NG][Data][x]
```

**63. Wake On LAN (Conexión al detectar LAN) (Command: f w)**

Permite seleccionar la opción de Conexión al detectar LAN.

**Transmission**

```
[f][w][ ][Set ID][ ][Data][Cr]
```

Data 00: Apagado

01: Encendido

**Acknowledgement**

```
[w][ ][Set ID][ ][OK/NG][Data][x]
```

**64. Intelligent Auto (Automático inteligente) (Command: t i)**

Permite seleccionar la opción de Automático inteligente.

**Transmission**

```
[t][i][ ][Set ID][ ][Data][Cr]
```

Data 00: Apagado

01: Encendido

**Acknowledgement**

```
[i][ ][Set ID][ ][OK/NG][Data][x]
```

\* Esta función podría no ser compatible con algunos modelos.

**65. OSD Portrait Mode (Modo vertical del OSD) (Command: t h)**

Permite seleccionar la opción del modo vertical.

**Transmission**

```
[t][h][ ][Set ID][ ][Data][Cr]
```

Data 00: Apagado

01: 90 grados

02: 270 grados

**Acknowledgement**

```
[h][ ][Set ID][ ][OK/NG][Data][x]
```

\* Esta función podría no ser compatible con algunos modelos.

### 66. Reset to Initial Settings (Restablecer la configuración inicial) (Command: t n)

Permite activar o desactivar Restablecer la configuración inicial.

Transmission

[t][n][ ][Set ID][ ][Data][Cr]

Data 00: Desactiva los ajustes.  
01: Activa los ajustes.

Acknowledgement

[n][ ][Set ID][ ][OK/NG][Data][x]

\* Esta función podría no ser compatible con algunos modelos.

### 67. Time Sync (Sincronización de hora) (Command: s n, 16)

Permite configurar la sincronización de hora.

Transmission

[s][n][ ][Set ID][ ][1][6][ ][Data][Cr]

Data 00: Apagado  
01: Encendido

\* Esta función no está disponible en el modo Maestro.  
\*\* Esta función no está disponible si no se ha configurado la hora actual.

Acknowledgement

[n][ ][Set ID][ ][OK/NG][ ][1][6][ ][Data][x]

\* Esta función podría no ser compatible con algunos modelos.

### 68. Contents Sync (Sincronización de contenido) (Command: t g)

Permite configurar la sincronización de contenido.

Transmission

[t][g][ ][Set ID][ ][Data][Cr]

Data 00: Apagado  
01: Encendido

Acknowledgement

[g][ ][Set ID][ ][OK/NG][Data][x]

\* Esta función podría no ser compatible con algunos modelos.

### 69. Modo pivote (Command: t a)

Activa o desactiva el modo pivote.

Transmission

[t][a][ ][Set ID][ ][Data][Cr]

Datos 00: Apagado  
01: Encendido

Acknowledgement

[a][ ][Set ID][ ][OK/NG][Data][x]

\* Esta función podría no ser compatible con algunos modelos.

### 70. Modo estudio (Command: s n, 83)

Activa o desactiva el modo estudio.

Transmission

[s][n][ ][Set ID][ ][8][3][ ][Data][Cr]

Datos 00: Apagado  
01: Encendido

Acknowledgement

[n][ ][Set ID][ ][OK/NG][8][3][Data][x]

\* Esta función podría no ser compatible con algunos modelos.

### 71. Conexión en cadena LAN (Command: s n, 84)

Activa o desactiva la conexión en cadena LAN.

Transmission

[s][n][ ][Set ID][ ][8][4][ ][Data][Cr]

Datos 00: Apagado  
01: Encendido

Acknowledgement

[n][ ][Set ID][ ][OK/NG][8][4][Data][x]

\* Esta función podría no ser compatible con algunos modelos.

### 72. Rotación de contenido (Command: s n, 85)

Activa o desactiva la rotación de contenido.

Transmission

[s][n][ ][Set ID][ ][8][5][ ][Data][Cr]

Datos 00: Apagado  
01: 90 grados  
02: 270 grados  
03: 180 grados

Acknowledgement

[n][ ][Set ID][ ][OK/NG][8][5][Data][x]

\* Esta función podría no ser compatible con algunos modelos.

**73. Control de activación del DPM (Command: s n, 0b)**

Configura el control de activación del DPM.

Transmission

[s][n][ ][Set ID][ ][0][b][ ][Data][Cr]

Datos 00: Reloj  
01: Reloj+DATOS

Acknowledgement

[n][ ][Set ID][ ][OK/NG][0][b][Data][x]

\* Esta función podría no ser compatible con algunos modelos.

**74. Inversión de escaneo (Command: s n, 87)**

Activa o desactiva la inversión de escaneo.

Transmission

[s][n][ ][Set ID][ ][8][7][ ][Data][Cr]

Datos 00: Apagado  
01: Encendido

Acknowledgement

[n][ ][Set ID][ ][OK/NG][8][7][Data][x]

\* Esta función podría no ser compatible con algunos modelos.

**75. Baliza (Command: s n, 88)**

Activa o desactiva la baliza.

Transmission

[s][n][ ][Set ID][ ][8][4][ ][Data][Cr]

Datos 00: Apagado  
01: Encendido

Acknowledgement

[n][ ][Set ID][ ][OK/NG][8][4][Data][x]

\* Esta función podría no ser compatible con algunos modelos.

**76. Formato (rotación) (Command: s n, 89)**

Controla la pantalla de formato (rotación).

(Este comando solo funciona al activar la rotación de contenido).

Transmission

[s][n][ ][Set ID][ ][8][9][ ][Data][Cr]

Datos 00: Completo  
01: Original

Acknowledgement

[n][ ][Set ID][ ][OK/NG][8][9][Data][x]

\* Esta función podría no ser compatible con algunos modelos.

**77. Modo de control de brillo fácil (Command: s m)**

Selecciona si desea activar o desactivar el modo de control de brillo fácil.

Transmission

[s][m][ ][Set ID][ ][Data][Cr]

Datos 00: Modo de control de brillo fácil desactivado  
01: Modo de control de brillo fácil activado

\* Esta función no está disponible si no se ha configurado la hora actual.

\*\* Esta función podría no ser compatible con algunos modelos.

Acknowledgement

[m][ ][Set ID][ ][OK/NG][Data][x]

**78. Programa de control de brillo fácil (Command: s s)**

Configura programas de control de brillo fácil.

**Transmission**

[s][s][ ][Set ID][ ][Data1][ ][Data2][ ][Data3][Cr]

Data1

1. F1–F6 (lee datos)

- F1: Lee el primer dato del control de brillo fácil
  - F2: Lee el segundo dato del control de brillo fácil
  - F3: Lee el tercer dato del control de brillo fácil
  - F4: Lee el cuarto dato del control de brillo fácil
  - F5: Lee el quinto dato del control de brillo fácil
  - F6: Lee el sexto dato del control de brillo fácil
2. FF: Lee todas las listas almacenadas

3. e1–e6 (elimina un índice); e0 (elimina todos los índices)

- E0: Elimina todos los controles de brillo fácil.
- E1: Elimina el primer control de brillo fácil.
- E2: Elimina el segundo control de brillo fácil.
- E3: Elimina el tercer control de brillo fácil.
- E4: Elimina el cuarto control de brillo fácil.
- E5: Elimina el quinto control de brillo fácil.
- E6: Elimina el sexto control de brillo fácil.

4. 00 a 17: de 00:00 a 23:00 h

Data2 00 a 3B: del minuto 0 al 59

Data3 00 a 64: Luz de fondo, de 0 a 100

\* Si desea leer o eliminar las listas de control de brillo fácil, establezca [Data2][Data3] en FF.

\* Si desea importar todas las listas de control de brillo fácil mediante FF, no introduzca ningún valor en [Data2][Data3].

\* Cuando todas las listas de control de brillo fácil configuradas se importan mediante FF, OK se reconoce aunque no haya una lista almacenada.

Ejemplo 1: ss 01 f1 ff ff - Lee el primer dato del índice del control de brillo fácil.

Ejemplo 2: ss 01 ff - Lee todos los datos del índice del control de brillo fácil.

Ejemplo 3: ss 01 e1 ff ff - Elimina el primer dato del índice del control de brillo fácil.

Ejemplo 4: ss 01 07 1E 46 - Añade un programa cuya hora es 07:30 y cuya luz de fondo es 70.

**Acknowledgement**

[s][ ][Set ID][ ][OK/NG][Data1][Data2][Data3][x]

\* Esta función podría no ser compatible con algunos modelos.

**79. MultiScreen Mode & Input (Modo multipantalla y entrada) (Command: x c)**

Guarda o controla la MultiScreen Mode & Input (Modo multipantalla y entrada).

**Transmission**

[x][c][ ][Set ID][ ][Data1][ ][Data2][ ][Data3][Data4][ ][Data5][Cr]

Datos1 (establece el MultiScreen Mode (Modo multipantalla))

- 10: PIP
- 22: PBP2
- 23: PBP3
- 24: PBP4

Datos2 (establece la entrada principal de MultiScreen [Multipantalla])

Datos3 (establece la entrada secundaria 1 de MultiScreen [Multipantalla])

Datos4 (establece la entrada secundaria 2 de MultiScreen [Multipantalla])

Datos5 (establece la entrada secundaria 3 de MultiScreen [Multipantalla])

- 20: AV
- 40: COMPONENTE
- 60: RGB
- 80: DVI-D
- 90: HDMI1
- 91: HDMI2/OPS
- 92: OPS/HDMI3/DVI-D
- 95: OPS/DVI-D
- 96: HDMI3/DVI-D
- 98: OPS
- C0: DISPLAYPORT

**Acknowledgement**

[c][ ][Set ID][ ][OK/NG][ ][Data1][Data2][Data3][Data4][Data5][x]

\* Esta función podría no ser compatible con algunos modelos.

\*\* Sólo funcionan los modos de entrada admitidos por el modelo.

\*\*\* Esta función funciona como la última entrada y admite datos en formato DTV.

**80. Aspect Ratio (MultiScreen) (Formato [multipantalla]) (Command: x d)**

Guarda o controla la pantalla Aspect Ratio (MultiScreen) (Formato [multipantalla]).

**Transmission**

[x][d][ ][Set ID][ ][Data1][ ][Data2][Cr]

- Datos1 01: Controla la entrada principal
- 02: Controla la entrada secundaria 1
- 03: Controla la entrada secundaria 2
- 04: Controla la entrada secundaria 3

Datos2 00: Full

01: Original

**Acknowledgement**

[d][ ][Set ID][ ][OK/NG][Data1][Data2][x]

\* Esta función podría no ser compatible con algunos modelos.

**81. Screen Mute (MultiScreen) (Silencio de pantalla)**

**(multipantalla)) (Command: x e)**

Activa o desactiva cada pantalla del modo MultiScreen (Multipantalla).

Transmission  
[x][e][ ][Set ID][ ][Data1][ ][Data2][Cr]

Datos1 01: Controla la entrada principal  
02: Controla la entrada secundaria 1  
03: Controla la entrada secundaria 2  
04: Controla la entrada secundaria 3

Datos2 00: Enciende la pantalla.  
01: Apaga la pantalla.

\* Esta función funciona cuando la aplicación MultiScreen (Multipantalla) está en ejecución.

\*\* Es posible que esta función no funcione correctamente si no hay señal.

Acknowledgement  
[e][ ][Set ID][ ][OK/NG][Data1][Data2][x]

\* Esta función podría no ser compatible con algunos modelos.

**82. Screen Off Always (Apagar pantalla siempre) (Command: s n, 0d)**

Screen Off Always (Apagar pantalla siempre) tiene el mismo efecto que entrar al menú Apagar pantalla independientemente del ajuste del modo PM.

Transmission  
[s][n][ ][Set ID][ ][0][d][ ][Data][Cr]

Datos 00: Apagado  
01: Encendido

Acknowledgement  
[n][ ][Set ID][ ][OK/NG][0][d][Data][x]

\* Esta función podría no ser compatible con algunos modelos.

**83. Screen Video Freeze (Congelar vídeo en pantalla) (Command: k x)**

Activa o desactiva la función de congelar el vídeo.

Transmission  
[k][x][ ][Set ID][ ][Data][Cr]

Datos 00: Activa la función de congelar.  
01: Desactiva la función de congelar.

\* Disponible en modo de entrada única.

Acknowledgement  
[x][ ][Set ID][ ][OK/NG][Data][x]

\* Esta función podría no ser compatible con algunos modelos.**84. Wireless Wake-on-LAN (Conexión al detectar LAN inalámbrica) (Command: s n, 90)**

Establece Wireless Wake-on-LAN (Conexión al detectar LAN inalámbrica).

Transmission  
[s][n][ ][Set ID][ ][9][0][ ][Data][Cr]

Datos 00: Apagado  
01: Encendido

Acknowledgement  
[n][ ][Set ID][ ][OK/NG][9][0][Data][x]

\* Esta función podría no ser compatible con algunos modelos.

**85. JustScan Toggle (Cambio de Solo escaneo) (Command: s n, 91)**

Establece Solo escaneo.

Transmission  
[s][n][ ][Set ID][ ][9][1][ ][Data][Cr]

Datos 00: Apagado  
01: Encendido

Acknowledgement  
[n][ ][Set ID][ ][OK/NG][9][1][Data][x]

\* Esta función podría no ser compatible con algunos modelos.

**86. Holiday Schedule Mode (Modo de programación de vacaciones) (Command: s n, 1a)**

Activa y desactiva el modo de programación de vacaciones.

Transmission  
[s][n][ ][Set ID][ ][1][a][ ][Data][Cr]

Datos 00: programación de vacaciones apagada  
01: programación de vacaciones encendida

\* Esta función no está disponible si no se ha configurado la hora actual.

\*\* Dependiendo del modelo, esta función podría no estar disponible.

Acknowledgement  
[n][ ][Set ID][ ][OK/NG][ ][1][a][ ][Data][x]

### 87. Holiday Schedule (Programación de vacaciones) (Command: s n, 1b)

Configura la programación de vacaciones.

Transmission

[s][n][ ][Set ID][ ][1][a]

[ ][Data1][ ][Data2][ ][Data3][ ][Data4][Cr]

Datos1

1. f1–f7 (funciones de lectura de datos)

f1: lee los datos de la primera programación de vacaciones

f2: lee los datos de la segunda programación de vacaciones

f3: lee los datos de la tercera programación de vacaciones

f4: lee los datos de la cuarta programación de vacaciones

f5: lee los datos de la quinta programación de vacaciones

f6: lee los datos de la sexta programación de vacaciones

f7: lee los datos de la séptima programación de vacaciones

2. FF: Lee todas las listas almacenadas

3. e1–e7 (elimina un índice), e0 (elimina todos los índices)

e0: elimina todas las programaciones de vacaciones

e1: elimina la primera programación de vacaciones

e2: elimina la segunda programación de vacaciones

e3: elimina la tercera programación de vacaciones

e4: elimina la cuarta programación de vacaciones

e5: elimina la quinta programación de vacaciones

e6: elimina la sexta programación de vacaciones

e7: elimina la séptima programación de vacaciones

4. 01–0c: mes 01 a 12 (mes de inicio)

Datos2 01–1F: día 01 a 31 (día de inicio)

Datos3 01–0c: mes 01 a 12 (mes de finalización)

Datos4 01–1F: día 01 a 31 (día de finalización)

\* Si desea leer o eliminar las listas de programación de vacaciones configuradas, establezca [Data2][Data3][Data4] en FF.

\* Durante la lectura de todas las listas de programación de vacaciones configuradas, establezca [Data1][Data2][Data3][Data4] en FF.

ex1: sn 01 1b f1 ff ff ff - Lee el primer dato del índice de la programación de vacaciones.

ex2: sn 01 1b ff ff ff ff - Lee todos los datos del índice de la programación de vacaciones.

ex3: sn 01 1b e1 ff ff ff ff - Elimina el primer dato del índice de la programación de vacaciones.

ex4: sn 01 1b 01 07 0c 18 - Añade la programación de vacaciones entre el 7 de enero y el 24 de diciembre.

\* Las programaciones establecidas previamente no se añaden.

\* Esta función no está disponible si no se ha configurado la hora actual.

\*\* Dependiendo del modelo, esta función podría no estar disponible.

Acknowledgement

[s][ ][Set ID][ ][OK/NG][Data1][Data2][Data3][x]

### 88. Dual Screen Off (Apagar pantalla doble) (Command: s n, 92)

Enciende o apaga la pantalla dual.

Transmission

[s][n][ ][Set ID][ ][9][2][ ][Data][Cr]

Datos 00: pantalla principal – activada / pantalla secundaria – activada

01: pantalla principal – desactivada / pantalla secundaria – activada

02: pantalla principal – activada / pantalla secundaria – desactivada

Acknowledgement

[n][ ][Set ID][ ][OK/NG][9][2][Data][x]

\* Esta función podría no ser compatible con algunos modelos.

### 89. Fan Control (Control del ventilador) (Command: d o)

Configura el modo de ventilador.

Transmission

[d][o][ ][Set ID][ ][Data][Cr]

Datos 00: Automático

01: Encendido

02: Manual

03: Apagado

\*\* Esta función podría no ser compatible con algunos modelos.

Acknowledgement

[o][ ][Set ID][ ][OK/NG][Data][x]

### 90. Fan Failure Check (Comprobación de fallo de ventilador) (Command: d w)

Comprueba los fallos del ventilador.

Transmission

[d][w][ ][Set ID][ ][Data][Cr]

Datos FF: Estado de lectura

Acknowledgement

[w][ ][Set ID][ ][OK/NG][Data1][Data2][x]

Datos 1 00: uno o varios ventiladores tienen fallos.

01: todos los ventiladores funcionan correctamente.

02: este modelo no tiene ventilador.

Datos2 00: ningún ventilador tiene fallos (todos los ventiladores funcionan correctamente).

01: 1 ventilador con fallos.

02: 2 ventiladores con fallos.

03: 3 ventiladores con fallos.

04: 4 ventiladores con fallos.

05: 5 ventiladores con fallos.

06: 6 ventiladores con fallos.

07: 7 ventiladores con fallos.

08: 8 ventiladores con fallos.

09: 9 ventiladores con fallos.

0A: 10 ventiladores con fallos.

**91. Luminance Value Read (Lectura de valores de luminosidad) (Command: m u)**

Lee el valor de luminosidad.

Transmission  
[m][u][ ][Set ID][ ][FF][Cr]

Acknowledgement  
[u][ ][Set ID][ ][OK/NG][Data1][Data2][Data3][Data4][Data5][Data6][Data7][x]

Datos1 00 a 64: el valor de PWM de luz de fondo (de 0 a 100)

Datos2 00 a ff: el byte 1 superior del valor medido por el CA210.

Datos3 00 a ff: el byte 1 inferior del valor medido por el CA210.

Medición de CA210: de 0000 a ffff en hexadecimal y de 0 a 65535 en decimal.

Datos4 00 a ff: el byte 1 superior del valor medido por el sensor BLU 1.

Datos5 00 a ff: el byte 1 inferior del valor medido por el sensor BLU 1.

Datos6 00 a ff: el byte 1 superior del valor medido por el sensor BLU 2.

Datos7 00 a ff: el byte 1 inferior del valor medido por el sensor BLU 2.

Medición de BLU: de 0000 a ffff en hexadecimal y de 0 a 65535 en decimal.

\* Durante el montaje final, se introduce una medida de CA210 en el proceso de calibración. El valor predeterminado, antes de la calibración, es 0.

\*\* Esta función podría no ser compatible con algunos modelos.

**92. BLU Maintenance (Mantenimiento de BLU) (Command: m t)**

Selecciona si desea activar o desactivar BLU Maintenance (Mantenimiento de BLU).

Transmission  
[m][t][ ][Set ID][ ][Data][Cr]

Datos 00: mantenimiento de BLU apagado  
01: mantenimiento de BLU activado

\*\* Esta función podría no ser compatible con algunos modelos.

Acknowledgement  
[t][ ][Set ID][ ][OK/NG][Data][x]

**93. Power Indicator (Indicador de encendido) (Command: f o)**

Permite configurar los ajustes del indicador de encendido.

Transmission  
[f][o][ ][Set ID][ ][Data][Cr]

Datos 00: Apagado  
01: Encendido

\*\* Esta función podría no ser compatible con algunos modelos.

Acknowledgement  
[o][ ][Set ID][ ][OK/NG][Data][x]

**94. OSD Display (Pantalla OSD) (Comando: k l)**

Permite seleccionar la opción de pantalla OSD deseada.

Transmission  
[k][l][ ][Set ID][ ][Data][Cr]

Datos 00: No (Apagado)  
01: Sí (Encendido)

Acknowledgement  
[l][ ][Set ID][ ][OK/NG][Data][x]

\* Esta función podría no ser compatible con algunos modelos.

**95. Semi-Transparent Brightness (Brillo semitransparente) (Comando: s n, 95)**

Controla el brillo de LED semitransparente.

Transmission  
[s][n][ ][Set ID][ ][9][5][ ][Data][Cr]

Datos de 00 a 64: Brillo de LED de 0 a 100

Acknowledgment  
[n][ ][Set ID][ ][OK/NG][9][5][Data][x]

\* Esta función podría no ser compatible con algunos modelos.

**96. Hybrid Mode (Modo híbrido) (Comando: s n, 96)**

Permite ajustar el modo de transparencia de la pantalla.

**Transmission**

[s][n][ ][Set ID][ ][9][6][ ][Data][Cr]

Datos 00: Hybrid (Híbrido) (efecto: apagado)  
01: Hybrid (Híbrido) (efecto: blanco completo)  
02: Semi-Transparent (Semitransparente)

**Acknowledgment**

[n][ ][Set ID][ ][OK/NG][9][6][Data][x]

\* Esta función podría no ser compatible con algunos modelos.

**99. Contenidos de HDMI IT (Comando: s n, 99)**

Utiliza los datos HDMI para establecer automáticamente el Modo de imagen.

**Transmission**

[s][n][ ][Set ID][ ][9][9][ ][Data][Cr]

Datos 00: Apagado  
01: Encendido

**Acknowledgment**

[n][ ][Set ID][ ][OK/NG][9][9][Data][x]

\* Esta función podría no ser compatible con algunos modelos.

**97. Return Interval (Intervalo de retorno) (Comando: s n, 97)**

Permite controlar el tiempo durante el que se mantiene el modo transparente.

**Transmission**

[s][n][ ][Set ID][ ][9][7][ ][Data][Cr]

Datos de 00 a 0a: Tiempo mantenido de 0 a 10

**Acknowledgment**

[n][ ][Set ID][ ][OK/NG][9][7][Data][x]

\* Esta función podría no ser compatible con algunos modelos.

**100. UPnP Mode (Modo UPnP) (Comando: s n, 9c)**

Establece el modo UPnP deseado.

**Transmission**

[s][n][ ][Set ID][ ][9][c][ ][Data][Cr]

Datos 00: Apagado  
01: Encendido

**Acknowledgment**

[n][ ][Set ID][ ][OK/NG][9][c][Data][x]

\*Esta función podría no ser compatible con algunos modelos.

\*Si se cambia el modo UPnP, se producirá un reinicio.

**98. Proximity Sensitivity (Sensibilidad de proximidad) (Comando: s n, 98)**

Permite ajustar la sensibilidad del sensor de proximidad.

**Transmission**

[s][n][ ][Set ID][ ][9][8][ ][Data][Cr]

Datos 00: Alto  
01: Medio  
02: Bajo

**Acknowledgment**

[n][ ][Set ID][ ][OK/NG][9][8][Data][x]

\* Esta función podría no ser compatible con algunos modelos.

**101. Model Name check (Comprobación del nombre de modelo) (Comando: f v)**

Permite comprobar el nombre de modelo.

**Transmission**

[f][v][ ][Set ID][ ][Data][Cr]

Datos FF: Comprobar el número de serie del producto

**Acknowledgment**

[v][ ][Set ID][ ][OK/NG][Data][x]

\*Los datos están en código ASCII hexadecimal.

**102. No Signal Image (Imagen de Sin señal) (Comando: s n, a9)**

Activa o desactiva la imagen de Sin señal.

Transmission

[s][n][ ][Set ID][ ][a][9][ ][Data][Cr]

Datos           00: Apagado  
                  01: Encendido

Acknowledgment

[n][ ][Set ID][ ][OK/NG][a][9][Data][x]

\*Esta función podría no ser compatible con algunos modelos.

