



HASZNÁLATI ÚTMUTATÓ LÉGKONDITIONÁLÓ

Kérjük, a készülék használatbavétele előtt alaposan olvassa el és a későbbi használat céljából őrizze meg ezt az útmutatót.

Az eredeti utasítás fordítása (R410A/R32)
Kereskedelmi használatra

TARTALOMJEGYZÉK

3 BIZTONSÁGI ELŐÍRÁSOK

9 A HASZNÁLATBA VÉTEL ELŐTT

- 9 Felkészülés az üzembe helyezésre
- 9 Használat
- 9 Tisztítás és karbantartás
- 9 Szerviz

10 KEZELÉSI ÚTMUTATÓ





- 10 Kényszerített működés
- 10 Automatikus újraindító üzemmód

11 KARBANTARTÁS ÉS SZERVIZ

- 11 Álmennyezeti kazettás - 1-utas(Rácsos típus + Panel típus)
- 12 Álmennyezeti kazettás - 1-utas(Légtisztítóval)
- 16 Álmennyezeti kazettás - 2-utas
- 17 Álmennyezeti kazettás - 4-utas
- 20 Álmennyezeti kazettás - Kerek
- 21 Mennyezetbe Rejtett Csatorna & Fresh Air Intake Unit
- 22 Álpadlón álló
- 23 ART COOL galéria sorozat
- 25 Falra Szerelhető
- 26 Átalakítható
- 27 Konzol
- 28 Ha hosszabb ideig nem használja a légkondicionálót
- 28 Kezelési tippek
- 29 Mielőtt a szervizt hívná...

Biztonsági előírások

A beltéri és a kültéri egységen a következő szimbólumok jelennek meg.

| | | | |
|--|--|---|--|
|  | Figyelmesen olvassa el a kézikönyvben található óvintézkedéseket az egység használata előtt. |  | Ez a készülék gyűlékony hűtőközeggel van feltöltve (az R32 esetében). |
|  | Ez a szimbólum azt jelzi, hogy a Kezelési útmutatót gondosan el kell olvasni. |  | Ez a szimbólum azt jelzi, hogy a szervizszemélynek a telepítési kézikönyv alapján szükséges kezelnie ezt a berendezést |

A következő biztonsági irányelvek célja a termék nem biztonságos vagy helytelen használatából adódó váratlan veszélyek vagy sérülések megelőzése. Az irányelvek „FIGYELMEZTETÉS” és „VIGYÁZAT” részekre oszlanak az alábbiakban leírtak szerint.

! Ez a szimbólum a veszély kockázatával járó esetek és műveletek jelölésére szolgál. Figyelmesen olvassa el a szimbólummal jelölt részt, és a kockázatok elkerülése érdekében kövesse az utasításokat.

! FIGYELMEZTETÉS

Ez jelzi, hogy az utasítások követésének elmulasztása súlyos sérülést vagy halált okozhat.

! VIGYÁZAT

Ez jelzi, hogy az utasítások követésének elmulasztása kisebb sérülést vagy a termék sérülését okozhatja.

! FIGYELMEZTETÉS

Üzembe helyezés

- Ne használjon hibás vagy a szükségesnél kisebb elektromos megszakítót. A készüléket mindig külön erre a célra szolgáló elektromos megszakító után kell szerelni.
 - Fennáll a tűz vagy az áramütés veszélye.
- Az elektromos szerelési munkákat a márkakereskedővel, szakképzett villanyszerelővel vagy egy hivatalos szervizközponttal végeztesse el.
 - Ön sohase szerelje szét vagy javítsa a készüléket. Fennáll a tűz vagy az áramütés veszélye.
- Mindig földelje le a készüléket.
 - Fennáll a tűz vagy az áramütés veszélye.

- Biztonságosan szerelje fel a vezérlődoboz paneljét és fedelét.
 - Fennáll a tűz vagy az áramütés veszélye.
- Mindig külön áramkört és kismegszakítót használjon.
 - A helytelen kábelezés vagy felszerelés tüzet vagy áramütést okozhat.
- Megfelelően méretezett biztosítékot vagy megszakítót használjon.
 - Fennáll a tűz vagy az áramütés veszélye.
- A tápkábelt ne alakítsa át és ne toldja meg.
 - Fennáll a tűz vagy az áramütés veszélye.
- Ön ne szerelje fel, le, vagy ne szerelje át a készüléket.
 - Fennáll a tűz, áramütés, robbanás vagy sérülés veszélye.
- Legyen óvatos a készülék kicsomagolása és felszerelése során.
 - Éles peremek sérülést okozhatnak. Fokozottan ügyeljen a burkolat éleire, a kondenzátor és a párologtató ventilátorlapátaira.
- A felszereléshez mindig forduljon a márkakereskedőhöz vagy egy hivatalos szervizközpontoz.
 - Fennáll a tűz, áramütés, robbanás vagy sérülés veszélye.
- Ne szerelje a készüléket hibás állványra.
 - Ez személyi sérülést és anyagi kárt okozhat, vagy a készülék deformálódhat.
- Ne kapcsolja be a megszakítót, és ne helyezze a berendezést feszültség alá eltávolított, illetve nyitott előlap, szekrény, felső burkolat vagy vezérlődoboz-burkolat mellett.
 - Ennek be nem tartása tüzet, áramütést, robbanást vagy halált okozhat.
- Ügyeljen arra, hogy a felszerelési hely állapota az idő során ne romoljon.
 - Ha a tartó leszakad, a készülék vele együtt leeshet és anyagi kárt, személyi sérülést okozhat, illetve a készülék megsérülhet.
- Szivárgásvizsgálat vagy légtelenítés során használjon vákuumszivattyút vagy inert gázt (nitrogént). Ne tároljon vagy használjon éghető gázt vagy sűrített levegőt, illetve oxigént. Ez tüzet vagy robbanást okozhat.
 - Fennáll a tűz, robbanás, halál vagy sérülés veszélye.
- A készüléket jól szellőző területen kell tárolni, ahol a helyiség mérete megfelel a működéshez meghatározott területnek. (az R32 esetében)
- A készülékhez csatlakoztatott vezetékek nem tartalmazhatnak gyújtóforrást. (az R32 esetében)
- A készüléket olyan helyiségben kell tárolni, ahol nincsenek folyamatosan működő gyújtóforrások. (például: nyílt láng, működésben lévő gázkészülék vagy működésben lévő fűtőtest).

- Biztosítsa a szükséges szellőzőnyílások akadálymentességét.
- A készüléket a nemzeti huzalozási előírásoknak megfelelően kell beszerelni.

Üzemeltetés

- Ügyeljen, hogy üzem közben ne húzódhasson ki vagy sérüljön meg a tápkábel.
 - Fennáll a tűz vagy az áramütés veszélye.
- Semmit se tegyen a tápkábelre.
 - Fennáll a tűz vagy az áramütés veszélye.
- Nedves kézzel ne érintse meg és ne üzemeltesse a készüléket.
 - Fennáll a tűz vagy az áramütés veszélye.
- A tápkábel közelében ne legyen fűtőtest vagy más fűtőberendezés.
 - Fennáll a tűz vagy az áramütés veszélye.
- Ne kerüljön víz az elektromos alkatrészekre.
 - Fennáll a tűz, a készülék meghibásodásának vagy az áramütés veszélye.
- Ne tároljon vagy használjon éghető gázt vagy éghető anyagokat a készülék közelében.
 - Fennáll a tűz vagy a készülék károsodásának veszélye.
- Hosszabb ideig ne használja a berendezést szorosan lezárt helyiségben.
 - Oxigénhiány léphet fel.
- Ha éghető gáz szívárog, zárja el a gázt mielőtt a készüléket bekapcsolná, és az ablakot kinyitva szellőztessen ki.
 - Ne használja a telefont és ne működtessen villanykapcsolót. Tűz- vagy robbanásveszély áll fenn.
- Ha furcsa hangok, szag vagy füst jön a termékből, azonnal kapcsolja ki a főkapcsolót vagy húzza ki a hálózati kábelt.
 - Fennáll az áramütés vagy a tűz veszélye.
- Vihar vagy hurrikán esetén állítsa le a készüléket és zárja be az ablakot. Ha lehetséges, a hurrikán érkezése előtt vigye el a készüléket az ablaktól.
 - Fennáll a tűz, a készülék meghibásodásának vagy az áramütés veszélye.

- Üzem közben ne nyissa ki a készülék bemeneti rácsát. (Ha van elektrosztatikus szűrő, ne érintse meg.)
 - Fennáll a fizikai sérülés, áramütés vagy a készülék tönkremenetelének veszélye.
- Ha a készülékbe nedvesség jut (elárasztás vagy víz alá merülés), keressen fel egy hivatalos szakszervizt.
 - Fennáll a tűz vagy az áramütés veszélye.
- Ügyeljen arra, hogy ne jusson víz a készülékbe.
 - Fennáll a tűz, áramütés, robbanás vagy sérülés veszélye.
- Rendszeresen szellőztesse a készüléket, ha kályhával stb. együtt használja.
 - Fennáll a tűz vagy az áramütés veszélye.
- A készülék tisztításakor vagy karbantartásakor kapcsolja le a hálózati feszültséget.
 - Fennáll az áramütés veszélye.
- Ügyeljen arra, hogy senki ne léphessen vagy eshessen a kültéri egységre.
 - Ez személyi sérülést okozhat vagy a készülék károsodását eredményezheti.
- Ne járassa hosszabb ideig a klímaberendezést ha nagyon nagy a levegő páratartalma és egy ajtó vagy ablak nyitva maradt.
 - A nedvesség kondenzálódhat és benedvesítheti vagy károsíthatja a bútorokat.
- Ne kapcsolja be a megszakítót, és ne helyezze a berendezést feszültség alá eltávolított, illetve nyitott előlap, szekrény, felső burkolat vagy vezérlődoboz-burkolat mellett.
 - Ennek be nem tartása tüzet, áramütést, robbanást vagy halált okozhat.
- Működés közben ne húzza ki a hálózati kábelt.
 - Fennáll a tűz vagy az áramütés veszélye.
- Ha a készüléket hosszabb ideig nem használja, húzza ki a tápkábelt vagy kapcsolja le a kismegszakítót.
 - Ellenkező esetben a készülék sérülhet, károsodhat, vagy akkor is működhet, ha nem akarja.

⚠ VIGYÁZAT

Üzembe helyezés

- A készülék felszerelése vagy javítása után mindig ellenőrizni kell, nincs-e gáz- (hűtőközeg-) szivárgás.
 - Alacsony hűtőközeg-szint a készülék károsodását okozhatja.

- A kondenzvíz megfelelő elvezetéséhez szerelje fel a cseppvíz tömlőt.
 - Rossz csatlakozás vízszivárgást okozhat.
- A készüléket vízszintezve kell felszerelni.
 - A rezgés vagy vízszivárgás megelőzése érdekében.
- A készüléket két vagy több személynek kell felemelnie és szállítania.
 - El kell kerülni a személyi sérülést.
- A hűtőközeg áramkörén dolgozó vagy abba beavatkozó személyeknek értékelő hatóság által iparilag akkreditált érvényes tanúsítvánnyal kell rendelkezniük, amely hatóság tanúsítja a kompetenciájukat arra, hogy biztonságosan tudják kezelni a hűtőközeget az iparág elismert értékelési előírásaival összhangban. (az R32 esetében)
- A készüléket úgy kell tárolni, hogy a mechanikai sérülés kockázata ne álljon fenn.
- Ne szerelje fel olyan helyre a terméket, ahol a kültéri egység zaja és forró levegője kárt okozhat a szomszédos környezetben.
 - Ez gondokat okozhat a szomszédságban élők körében.
- Amennyiben bárki más, mint hivatalos szakember telepíti, javítja vagy módosítja az LG Electronics légkondicionáló termékeit, a garancia érvényét veszti.
 - Ilyen esetekben a javítással kapcsolatos összes költség a tulajdonost terheli.
- Ne telepítse az egységet potenciálisan robbanásveszélyes környezetbe.

Üzemeltetés

- A hideg levegő ne érje hosszú ideig a bőrt. (Ne üljön a huzatban.)
 - Ez egészségkárosodást okozhat.
- A készüléket ne használja speciális célra, pl. élelmiszerek, műalkotások stb. megőrzésére. Ez egy háztartási légkondicionáló, és nem precíziós hűtőrendszer.
 - Fennáll a károsodás vagy vagyontárgyak elvesztésének veszélye.
- Ne torlaszolja el a be- vagy kilépő levegőáramot.
 - Ez a készülék károsodását okozhatja.
- A tisztogatáshoz puha rongyot használjon. Ne használjon agresszív tisztítószereket, oldószereket stb.
 - Fennáll a tűz, az áramütés és a készülék műanyag részei sérülésének veszélye.

- A levegőszűrő eltávolításakor ne érintse meg a készülék fém alkatrészeit. Ezek nagyon élesek!
 - Fennáll a személyi sérülés veszélye.
- Ne lépjen rá a készülékre és ne helyezzen rá semmit. (kültéri egységek)
 - Fennáll a személyi sérülés és a készülék károsodásának veszélye.
- Mindig gondosan helyezze vissza a szűrőt. A szűrőt kéthetenként, vagy ha kell, gyakrabban tisztítsa ki.
 - A szennyezett szűrő csökkenti a légkondicionáló hatásfokát, működési hibát okozhat és a készülék megrongálódhat.
- A készülék működése közben ne dugja be a kezét vagy más tárgyat a levegő be- vagy kilépő nyílásába.
 - Az éles és mozgó alkatrészek személyi sérülést okozhatnak.
- Ne igya meg a készülékből leengedett cseppvizet.
 - Ez a víz nem tiszta és súlyos egészségügyi problémákat okozhat.
- A készülék tisztításakor vagy karbantartásakor használjon biztosan álló széket vagy létrát.
 - Legyen óvatos és kerülje el a sérülést.
- Karbantartás csak a gyártó által ajánlott módon végezhető. Más szakképzett személy segítségét igénylő karbantartási és javítási munkálatok csak a gyúlékony hűtőközegek használatában jártas személy felügyelete mellett végezhető. (az R32 esetében)
- Ezt a készüléket csökkent fizikai vagy értelmi képességgel, illetve tapasztalattal nem rendelkező személyek (beleértve a gyermekeket) nem használhatják, kivéve, ha a biztonságukért felelős személy felügyelete alatt állnak, és a készülék használatára utasítást kaptak.
 - Gyerekek ne játsszanak a készülékkel.
- Ezt a készüléket 8 éves kor alatti gyermekek, illetve idős, csökkent fizikai vagy értelmi képességekkel rendelkező vagy tapasztalatlan személyek nem használhatják, kivéve, ha olyan személy felügyelete alatt állnak, akitől a készülék biztonságos használatára utasítást kaptak, és megértették a készülék használatával kapcsolatos veszélyeket. Gyermekek nem játszhatnak a készülékkel. A készülék tisztítását és karbantartását gyermekek felügyelet nélkül nem végezhetik.
- Ha a hálózati kábel megsérül, akkor azt csak a gyártó, a szakszerviz, vagy hasonlóan képzett szerelő cserélheti ki.
- Ne érintse meg a hűtőközegcsövet és a vízvezetékét, sem a belső alkatrészeket, amíg a készülék működik, vagy közvetlenül működés után.
 - Ez égési vagy fagyási sérülést okozhat.

A használatba vétel előtt

Felkészülés az üzembe helyezésre

1. A szerelést szakember végezze.
2. Használjon külön áramkört.

Használat

1. Ha hosszú ideig tartózkodik a közvetlen légáramban, az veszélyeztetheti az egészségét. Az emberek, háziállatok és növények ne maradjanak hosszú ideig a közvetlen légáramlásban.
2. A lehetséges oxigénhiány miatt szellőztesse a helyiséget, ha ott kályha vagy egyéb fűtőberendezés van.
3. A légkondicionálót ne használja nem rendeltetésszerű célra (pl. precíziós eszközök, élelmiszer, háziállat, növény vagy műtárgy esetében). Az ilyen használat károsodást okozhat.

Tisztítás és karbantartás

1. A levegőszűrő eltávolításakor ne érintse meg a készülék fém alkatrészeit. Az éles fémszélék sérülést okozhatnak.
2. A készülék belsejét ne tisztítsa vízzel. Ez tönkretetheti a szigetelést, ami áramütést okozhat.
3. A készülék tisztításakor kapcsolja ki a készüléket és a kismegszakítót. Működés közben a ventilátor nagyon nagy sebességgel forog. Ha tisztítás közben véletlenül bekapcsolják a tápfeszültséget, ez személyi sérülést okozhat.

Szerviz

A javítással vagy tisztítással kapcsolatban keresse fel a hivatalos szakszervizt.

Kezelési útmutató

Kényszerített működés

A készülék használata a távvezérlő nélkül. 2 mp-ig tartsa nyomva a kényszerített működés gombot. A készülék kikapcsolásához ismét nyomja meg a gombot.

<Álmennyezeti kazettás - 1-utas>

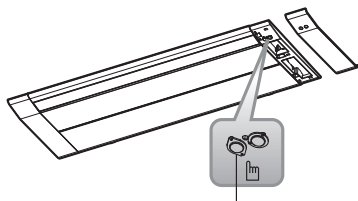

BE/KI gomb

<ART COOL galéria sorozat>

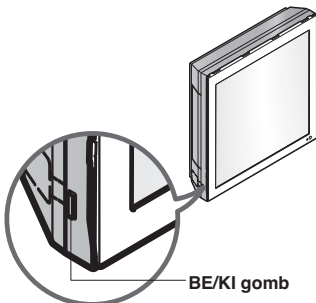

BE/KI gomb

<Álmennyezeti kazettás - 2-utas>

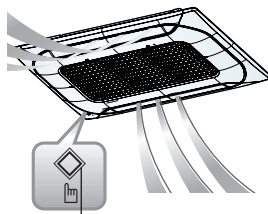

BE/KI gomb

<KONZOL>

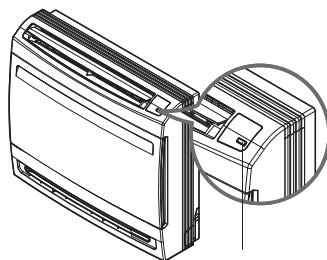

BE/KI gomb

* Készülék típusonként eltérhet.

Automatikus újraindító üzemmód

Ha a hálózati feszültség kimaradása után visszatér a feszültség, ez a funkció a kimaradás előtti üzemmódban indítja újra a készüléket.

Karbantartás és szerviz

Álmennyezeti kazettás - 1-utas(Rács + Előlap)

⚠ VIGYÁZAT

Minden karbantartási munka megkezdése előtt csatlakoztassa le a készülékről a hálózati feszültséget.

■ A tisztítás megkezdése előtt kapcsolja ki a rendszert. A készüléket puha, száraz törölkendővel tisztítsa. Ne használjon fehérítőt vagy sűrűlőszert.

MEGJEGYZÉS

A beltéri egység tisztítása előtt a készüléket le kell csatlakoztatni a hálózati feszültségről.

Levegőszűrők

Az előlap mögötti levegőszűrőket kéthetente, vagy szükség szerint sűrűbben ellenőrizni és tisztítani kell.

<Rácsos típus>

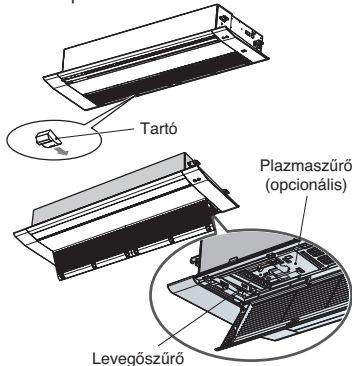

<Panel típus>

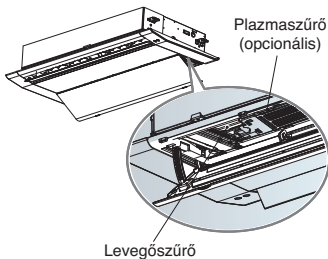

TT váz: 6 EA állvány
TU váz : 4 EA állvány

■ Ne használja a következőket:

- 40 °C-nál melegebb víz. Ez deformációt vagy elszíneződést okozhat.
- Illó anyagok. Illékony anyagok károsíthatják a készülék felületét.



<Rácsos típus>

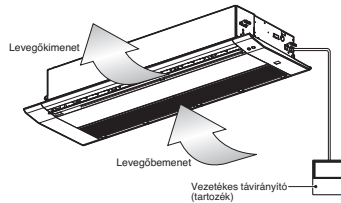

<Panel típus>

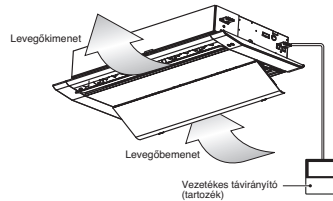

1. Vegye ki a levegőszűrőket.

⚠ VIGYÁZAT

A levegőszűrő eltávolításakor ne érintse meg a készülék fém alkatrészeit. Ez sérülést okozhat.

2. Vegye ki a plazmaszűrőt (opcionális)

■ Távolítsa el a plazmaszűrő (opcionális) 2 csavarját.

3. Porszívóval vagy vízzel tisztítsa meg a levegőszűrőt.

■ Makacs szennyeződés esetén langyos, semleges mosogatószeres vízzel mossa ki.

■ Ha forró (40 °C vagy melegebb) vizet használ, a szűrő deformálódhat.

4. Mosás után árnyékos helyen szárítsa meg a szűrőt.

■ Szárítás közben a levegőszűrőt ne érje közvetlen napsütés vagy tűz melege.

5. Szerelje vissza a plazmaszűrőt (opcionális) és a levegőszűrőt.

Álmennyezeti kazettás - 1-utas(Légtisztítóval)

A szűrő tisztítása

! VIGYÁZAT

Minden karbantartási munka megkezdése előtt, válassza le a készüléket a hálózati feszültségről.

1. Húzza meg az elülső panelen jelzett hátsó oldal mindkét végén található fogantyút, azután nyissa ki az elülső rácsot és nyomja le a két kampót, majd távolítsa el az előszűrőt.

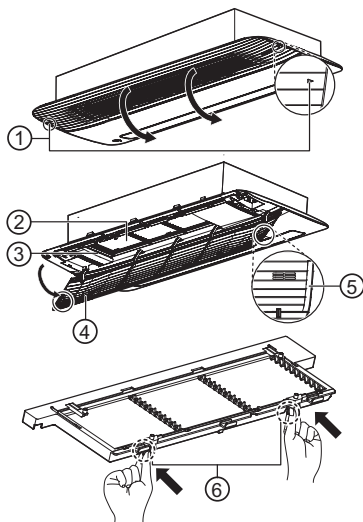

2. Tisztítsa meg porszívóval vagy puha kefével.
 - Ha a szűrő nagyon koszos lenne, mossa le tiszta vízzel és semleges tisztítószerrel.
3. Hagyja a szűrőt az árnyékban száradni, amíg teljesen megszárad.
4. A szűrőt fordított sorrendben szerelje vissza, mint ahogy eltávolította, majd zárja be az elülső rácsot.
 - Amikor telepíti a szűrőt, helyezze be a kampót a négyzet alakú lyukba.

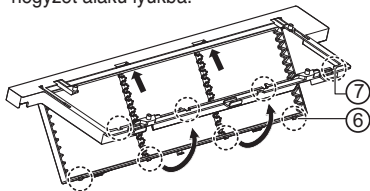

- ① Jelző
- ② Előszűrő
- ③ Szűrőtartály
- ④ Elülső szivórács
- ⑤ Fogantyú
- ⑥ Kampó
- ⑦ Négyzet alakú lyuk

! FIGYELMEZTETÉS

A biztonság érdekében kapcsolja le a főkapcsolót.

! VIGYÁZAT

- Győződjön meg róla, hogy a szűrő megfelelően lett behelyezve a szűrőtartályba. (Amikor behelyezi a szűrőt a tartályba és megnyomja a fogantyút, hallani fog egy kattánást, amikor a helyére van rögzítve.)
- A szűrő eltávolításakor ügyeljen arra, hogy ne ejtse le az elülső rácsot.
- Ne használjon illékony folyadékot vagy 40 °C fokos vagy annál melegebb vizet.
- A szűrő használata, ha még nem teljesen száraz, a termék meghibásodását okozhatja.
- A szűrő tűz közelében vagy közvetlen napfényben való szárítása kárt okozhat a szűrőben.
- Amikor tisztítja a szűrőt ügyeljen arra, hogy ne rongálja meg a szűrő hálóját.

MEGJEGYZÉS

- Ha por kerül a szűrőbe, csökkenhet a hűtőkapacitás.
- Kéthetente egyszer tisztítsa meg.
- Ha a szűrőt az egyik LG Electronics üzletünkben tisztította meg Szolgáltatási központ, különdíjat számíthatnak fel. (Fizetett szolgáltatás)
- A kínált szűrők száma és típusa modellenként eltérő lehet.
- A termék formája és alkatrészei eltérőek lehetnek modellenként.
- A funkciók a berendezés típusától függően eltérőek lehetnek.
- Némelyik funkció bizonyos modelleknél nem áll rendelkezésre.

A szagtalanító szűrő/ PM 1.0 szűrő tisztítása (Opcionális)

1. Lásd a 'Hogyan távolítsuk el a szűrőt' részt, amikor eltávolítja a szűrőt.
2. Fogja meg a szűrőtartály tartójának fogantyúját és húzza meg a nyíl irányában, hogy eltávolítsa a PM1.0 szűrőt
 - Ne távolítsa el a szűrőtartály tartóját és a szívórácsot.

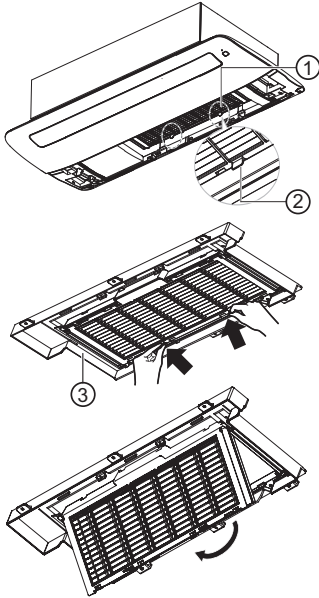

3. Az alábbi ábrán látható módon húzza meg a fogantyút és távolítsa el a szagtalanító szűrőt.

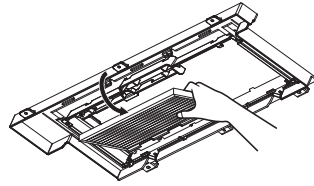
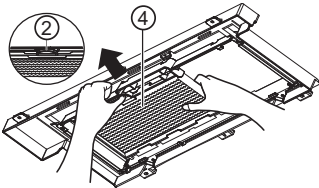

4. Tisztítsa meg a szűrőt miután megtekintette a tisztítási módszert a 'Szűrő Információi' résznél.
5. Mosás után egyenként helyezze vissza a szagtalanító és a PM 1.0 szűrőt az eredeti helyzetébe.
 - Amikor telepíti a PM 1.0 szűrőt, helyezze be a kampót a négyzet alakú lyukba.

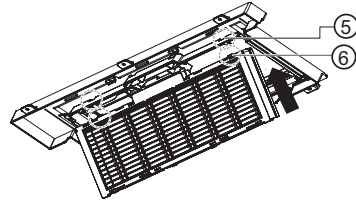

- ① PM1.0 szűrő
- ② Fogantyú
- ③ Szűrőtartály tartó
- ④ Szagtalanító szűrő
- ⑤ Kampó
- ⑥ Négyzet alakú lyuk

⚠ FIGYELMEZTETÉS

A biztonság érdekében kapcsolja le a főkapcsolót.

MEGJEGYZÉS

- A funkciók a berendezés típusától függően eltérők lehetnek.
- Némelyik funkció bizonyos modelleknél nem áll rendelkezésre.



! VIGYÁZAT

- Ügyeljen arra, hogy a szűrőtartály megfelelően legyen felhelyezve a szűrőtartóra.
- A szűrő eltávolításakor ügyeljen arra, hogy ne ejtse le az elülső rácsot.
- Ne mossa a porszűrőt 40 °C fok fölötti melegvízzel vagy illékony folyadékkal.
- Ne mossa a fotokatalitikus szagtalanító szűrőt vízzel.
- A PM 1.0 szűrő tisztítása után a hangjelző hétszer szólal meg, ha víz nem teljesen száraz. Alaposan szárítsa meg a szűrőt.
- A szűrő tűz közelében vagy közvetlen napfényben való szárítása kárt okozhat a szűrőben.
- A telepítés során használjon gumikesztyűt.

MEGJEGYZÉS

- A kínált szűrők minősége és típusa minden modellnél eltérő lehet.
- A funkciók a berendezés típusától függően eltérők lehetnek.
- Némelyik funkció bizonyos modelleknél nem áll rendelkezésre.

Szűrő információi

| Szűrő neve | Szűrő leírása |
|---|--|
| <p>Szagtalanító szűrő</p>  | <ul style="list-style-type: none"> • Szárítsa három órán keresztül napfényben vagy fluoreszkáló fény alatt. • Félévente ajánlott tisztítani. (Napi 8 óra használat mellett) • A szűrő vízzel való tisztítása károsíthatja vagy eldeformálhatja a szűrőt. |
| <p>PM1.0 szűrő</p>  | <ul style="list-style-type: none"> • Tisztítsa meg a szűrőt szétszerelés nélkül. • Merítse le a PM1.0 szűrőt a vízben és rázza meg párszor a megtisztítása érdekében. • Ha a szűrő nagyon koszos lenne, enyhe tisztítószer hozzáadásával langyos vízben áztassa be 30 percig, majd alaposan öblítse le tiszta vízzel. (Ne használjon savas tisztítószer, mint például a citromsav.) • Félévente ajánlott tisztítani. • Körülbelül egy napig hagyja az árnyékban megszáradni. (Ha nedves marad, a hangjelző hétszer fog megszólalni.) Forró levegős berendezéssel történő szárítás, mint például hajszárító vagy fűtő károsíthatja vagy eldeformálhatja a szűrőt. • A szűrő belseje éles, ezért ne dörzsölje és ne érjen hozzá közvetlenül. |

PM 1.0 érzékelő tisztítása**PM1.0 Érzékelő**

1. Az alábbi ábrán látható módon tegye az ujját a kijelzőbe.

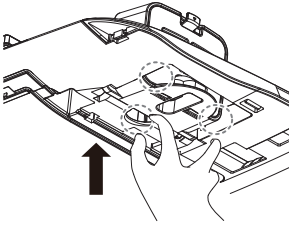

2. Nyissa ki az elülső panelt és engedje le a PM 1.0 érzékelőt az alábbi ábra szerint.

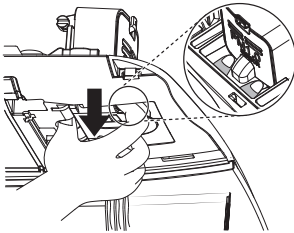

3. Miután a PM 1.0 érzékelő tartály teljesen le van engedve, a PM 1.0 érzékelő tartály biztosítása érdekében fordítsa el az alábbi ábra szerint.

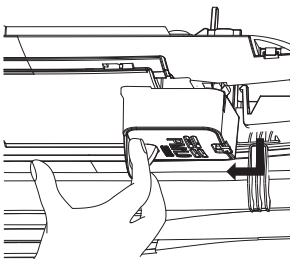

4. Nyissa ki a PM 1.0 érzékelő fedelét a tartály oldalán.

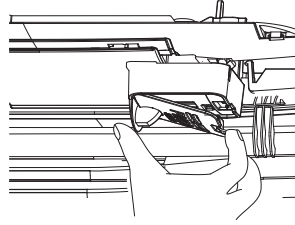

5. Enyhén nedves vattapálcikával törölje le a szennyeződést a lencséről, aztán egy száraz törülközővel távolítsa el a nedvességet.

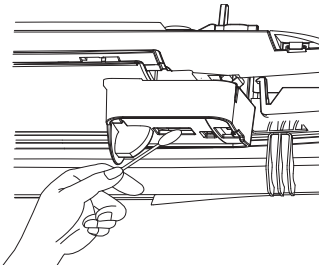

6. Zárja le a PM 1.0 érzékelő tartály fedelét, aztán szerelje fel a PM 1.0 érzékelő tartályt az eredeti helyzetébe.

⚠ FIGYELMEZTETÉS

- A biztonság érdekében kapcsolja le a főkapcsolót.
- A PM 1.0 érzékelő sarokfedél eltávolításakor ügyeljen arra, hogy ne ejtse le a terméket.
- A PM 1.0 érzékelő tisztításakor ügyeljen arra, hogy ne ejtse le a darabokat.

MEGJEGYZÉS

- Félévente ajánlott tisztítani. (Napi 8 órás használat mellett)
- PM1.0 érzékelő csak a légtisztító panelhez tartozik.
- A funkciók a berendezés típusától függően eltérőek lehetnek.
- Némelyik funkció bizonyos modelleknél nem áll rendelkezésre.

Álmennyezeti kazettás - 2-utas

⚠ VIGYÁZAT

Minden karbantartási munka megkezdése előtt csatlakoztassa le a készülékről a hálózati feszültséget.

Rács, burkolat és távvezérlő

- A tisztítás megkezdése előtt kapcsolja ki a rendszert.
A készüléket puha, száraz törölkendővel tisztítsa.
Ne használjon fehérítőt vagy súrolószert.

MEGJEGYZÉS

A beltéri egység tisztítása előtt a készüléket le kell csatlakoztatni a hálózati feszültségről.

Levegőszűrők

Az előlap mögötti levegőszűrőket kéthetente, vagy szükség szerint sűrűbben ellenőrizni és tisztítani kell.

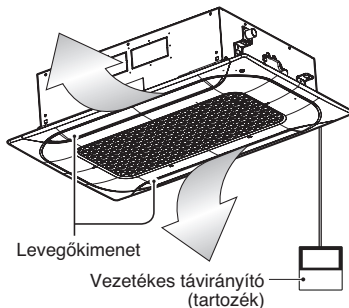
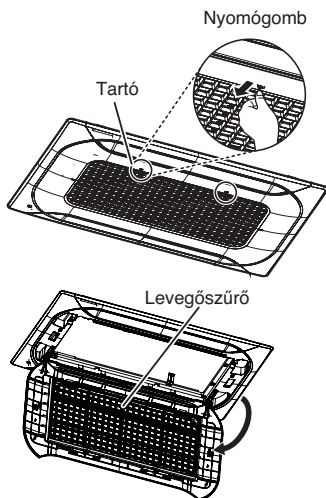

1. Vegye ki a levegőszűrőket.

⚠ VIGYÁZAT

A levegőszűrő eltávolításakor ne érintse meg a készülék fém alkatrészeit. Ez sérülést okozhat.

2. Porszívóval vagy vízzel tisztítsa meg a levegőszűrőt.

- Makacs szennyeződés esetén langyos, semleges mosogatószeres vízzel mossa ki.
- Ha forró (40 °C vagy melegebb) vizet használ, a szűrő deformálódhat.

3. Mosás után árnyékos helyen szárítsa meg a szűrőt.

- Szárítás közben a levegőszűrőt ne érje közvetlen napsütés vagy tűz melege.

4. Szerelje vissza a levegőszűrőt.

■ Ne használja a következőket:

- 40 °C-nál melegebb víz.
Ez deformációt vagy elszíneződést okozhat.
- Illó anyagok.
Illékony anyagok károsíthatják a készülék felületét.



Álmennyezeti kazettás - 4-utas

⚠ VIGYÁZAT

Minden karbantartási munka megkezdése előtt csatlakoztassa le a készülékről a hálózati feszültséget.

Rács, burkolat és távvezérlő

- A tisztítás megkezdése előtt kapcsolja ki a rendszert.
A készüléket puha, száraz törlőkendővel tisztítsa.
Ne használjon fehérítő vagy sűrűlőszert.

MEGJEGYZÉS

A beltéri egység tisztítása előtt a készüléket le kell csatlakoztatni a hálózati feszültségről.

Levegőszűrők

Az előlap mögötti levegőszűrőket kéthetente, vagy szükség szerint sűrűbben ellenőrizni és tisztítani kell.

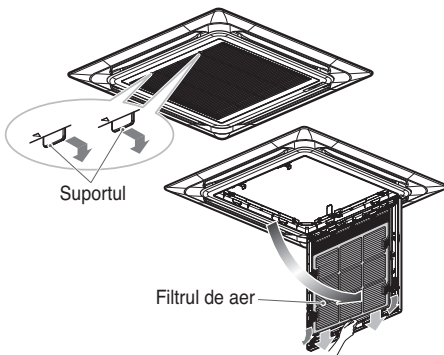

- Ne használja a következőket:
 - 40 °C-nál melegebb víz.
Ez deformációt vagy elszíneződést okozhat.
 - Illó anyagok.
Illékony anyagok károsíthatják a készülék felületét.

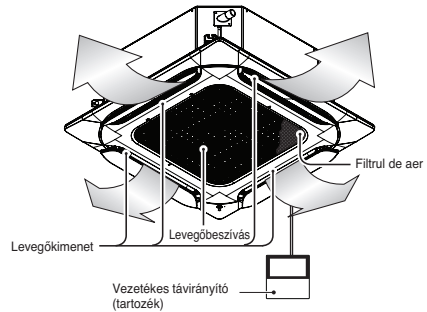
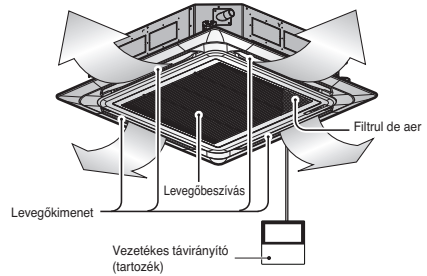

1. Vegye ki a levegőszűrőket.

⚠ VIGYÁZAT

A levegőszűrő eltávolításakor ne érintse meg a készülék fém alkatrészeit. Ez sérülést okozhat.

2. Porszívóval vagy vízzel tisztítsa meg a levegőszűrőt.

- Makacs szennyeződés esetén langyos, semleges mosogatószeres vízzel mossa ki.
- Ha forró (40 °C vagy melegebb) vizet használ, a szűrő deformálódhat.

3. Mosás után árnyékos helyen szárítsa meg a szűrőt.

- Szárítás közben a levegőszűrőt ne érje közvetlen napsütés vagy tűz melege.

4. Szerelje vissza a levegőszűrőt.

A szagtalanító szűrő/ PM 1.0 szűrő tisztítása (Opcionális)

1. Mindkét oldalon nyomja meg a rögzítő kampókat és nyissa ki az elülső rácsot.

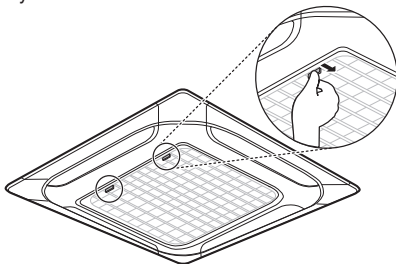

2. Távolítsa el a PM 1.0 szűrőt a rögzítő kampó lenyomásával.

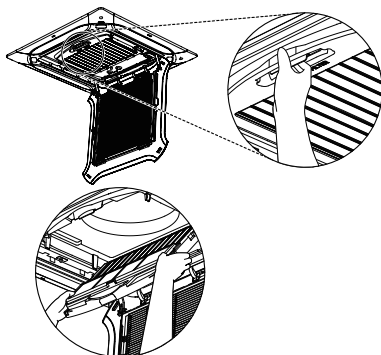

3. Távolítsa el a fotokatalitikus szagtalanítás szűrőt felfelé húzva.

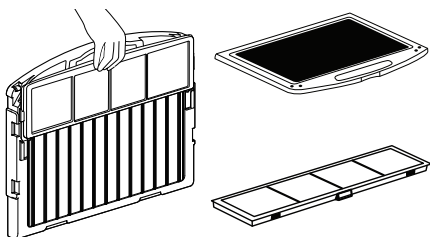

4. Fordított sorrendben történő összeszerelés után zárja le az elülső rácsot.

! FIGYELMEZTETÉS

A biztonság érdekében kapcsolja le a főkapcsolót.

! VIGYÁZAT

- Ügyeljen arra, hogy a szűrőtartály megfelelően legyen felhelyezve a szűrőtartóra.
- A szűrő eltávolításakor ügyeljen arra, hogy ne ejtse le az elülső rácsot.
- Ne mossa a porszűrőt 40 °C fok fölötti melegvízzel vagy illékony folyadékkal.
- Ne mossa a fotokatalitikus szagtalanító szűrőt vízzel.
- A PM 1.0 szűrő tisztítása után a hangjelző hétszer szólal meg, ha víz nem teljesen száraz. Alaposan szárítsa meg a szűrőt.
- A szűrő tűz közelében vagy közvetlen napfényben való szárítása kárt okozhat a szűrőben.
- A telepítés során használjon gumikesztyűt.

MEGJEGYZÉS

- A kínált szűrők minősége és típusa minden modellnél eltérő lehet.
- A funkciók a berendezés típusától függően eltérők lehetnek.
- Némelyik funkció bizonyos modelleknél nem áll rendelkezésre.

Szűrő információi

| Szűrő neve | Szűrő leírása |
|--------------------|--|
| Szagtalanító szűrő | <ul style="list-style-type: none"> • Szárítsa három órán keresztül napfényben vagy fluoreszkáló fény alatt. • Félévente ajánlott tisztítani. (Napi 8 óráas használat mellett) • A szűrő vízzel való tisztítása károsíthatja vagy eldeformálhatja a szűrőt. |
| PM1.0 szűrő | <ul style="list-style-type: none"> • Tisztítsa meg a szűrőt szétszerelés nélkül. • Merítse le a PM1.0 szűrőt a vízben és rázza meg párszor a megtisztítása érdekében. • Ha a szűrő nagyon koszos lenne, enyhe tisztítószer hozzáadásával langyos vízben áztassa be 30 percig, majd alaposan öblítse le tiszta vízzel. (Ne használjon savas tisztítószer, mint például a citromsav.) • Félévente ajánlott tisztítani. • Körülbelül egy napig hagyja az árnyékban megszáradni. (Ha nedves marad, a hangjelző hétszer fog megszólalni.) Forró levegős berendezéssel történő szárítás, mint például hajszárító vagy fűtő károsíthatja vagy eldeformálhatja a szűrőt. • A szűrő belseje éles, ezért ne dörzsölje és ne érjen hozzá közvetlenül. |

PM 1.0 érzékelő tisztítása

PM1.0 Érzékelő

1. Távolítsa el a PM 1.0 érzékelő sarokfedélt az elülső panelen.

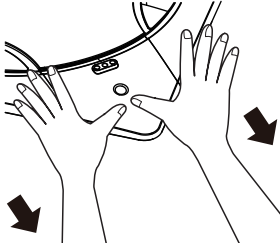

2. Nyissa ki a PM 1.0 érzékelő tartályt a PM 1.0 érzékelő tartály oldalán és távolítsa el a gumiszalagot.

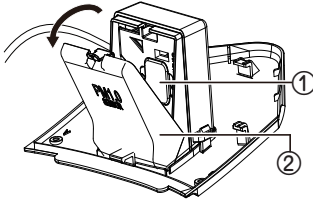

3. Vattapálcikával törölje le a szennyeződést a lencséről, aztán egy száraz törölkendővel távolítsa el a nedvességet.

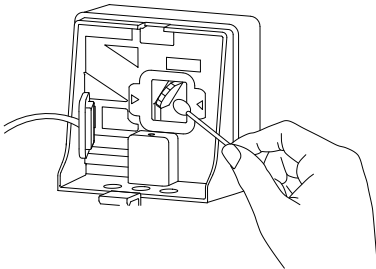

Húzza meg a gumikupakot, zárja be a PM1.0 érzékelő tartályt és helyezze vissza a PM 1.0 érzékelő sarokfedélt az eredeti helyzetébe.

- ① Gumikupak
- ② PM1.0 érzékelő tartály

⚠ FIGYELMEZTETÉS

- A biztonság érdekében kapcsolja le a főkapcsolót.
- A PM 1.0 érzékelő sarokfedél eltávolításakor ügyeljen arra, hogy ne ejtse le a terméket.
- A PM 1.0 érzékelő tisztításakor ügyeljen arra, hogy ne ejtse le a darabokat.

MEGJEGYZÉS

- Félévente ajánlott tisztítani. (Napi 8 órás használat mellett)
- PM1.0 érzékelő csak a légtisztító panelhez tartozik.
- A funkciók a berendezés típusától függően eltérők lehetnek.
- Némelyik funkció bizonyos modelleknél nem áll rendelkezésre.

Álmennyezeti kazettás - Kerek

⚠ VIGYÁZAT

Minden karbantartási munka megkezdése előtt csatlakoztassa le a készülékről a hálózati feszültséget.

Rács, burkolat és távvezérlő

- ❑ A tisztítás megkezdése előtt kapcsolja ki a rendszert.
A készüléket puha, száraz törölkendővel tisztítsa.
Ne használjon fehérítőt vagy sűrűlőszert.

MEGJEGYZÉS

A beltéri egység tisztítása előtt a készüléket le kell csatlakoztatni a hálózati feszültségről.

Levegőszűrők

Az előlap mögötti levegőszűrőket kéthetente, vagy szükség szerint sűrűbben ellenőrizni és tisztítani kell.

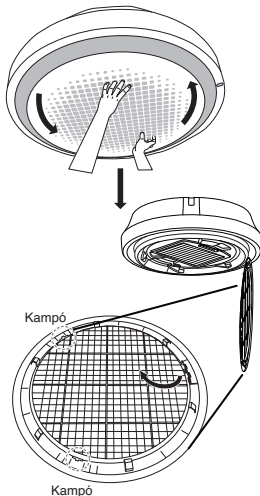

■ Ne használja a következőket:

- 40 °C-nál melegebb víz.
Ez deformációt vagy elszíneződést okozhat.
- Illó anyagok.
Illékony anyagok károsíthatják a készülék felületét.

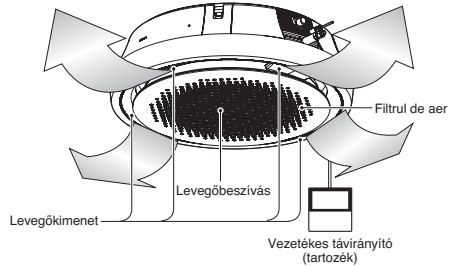

1. Vegye ki a levegőszűrőket.

⚠ VIGYÁZAT

A levegőszűrő eltávolításakor ne érintse meg a készülék fém alkatrészeit. Ez sérülést okozhat.

2. Porszívóval vagy vízzel tisztítsa meg a levegőszűrőt.

- Makacs szennyeződés esetén langyos, semleges mosogatószeres vízzel mossa ki.
- Ha forró (40 °C vagy melegebb) vizet használ, a szűrő deformálódhat.

3. Mosás után árnyékos helyen szárítsa meg a szűrőt.

- Szárítás közben a levegőszűrőt ne érje közvetlen napsütés vagy tűz melege.

4. Szerelje vissza a levegőszűrőt.

Mennyezetbe Rejtett Csatorna & Fresh Air Intake Unit

⚠ VIGYÁZAT

Minden karbantartási munka megkezdése előtt csatlakoztassa le a készülékről a hálózati feszültséget.

Rács, burkolat és távvezérlő

- A tisztítás megkezdése előtt kapcsolja ki a rendszert.
A készüléket puha, száraz törölkendővel tisztítsa.
Ne használjon fehérítőt vagy súrolószert.

MEGJEGYZÉS

A beltéri egység tisztítása előtt a készüléket le kell csatlakoztatni a hálózati feszültségről.

Levegőszűrő

A beltéri egység (beszívó oldal) alján található levegőszűrőket kéthetente, vagy szükség szerint sűrűbben ellenőrizni és tisztítani kell.

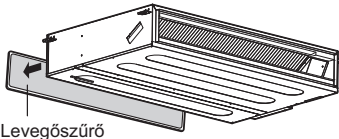

Levegőszűrő

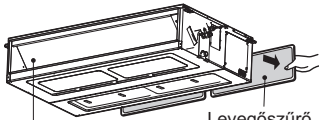

Levegőkimeneti nyílás

Levegőszűrő

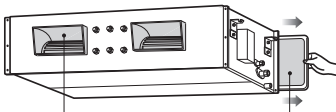

Levegőkimeneti nyílás

Levegőszűrő

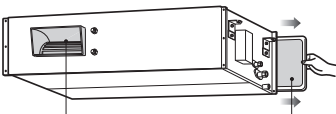

Levegőkimeneti nyílás

Levegőszűrő

- Ne használja a következőket:
 - 40 °C-nál melegebb víz.
Ez deformációt vagy elszíneződést okozhat.
 - Illékony anyagok.
Illékony anyagok károsíthatják a készülék felületét.



1. Vegye ki a levegőszűrőket.

⚠ VIGYÁZAT

A levegőszűrő eltávolításakor ne érintse meg a készülék fém alkatrészeit. Ez sérülést okozhat.

2. Porszívóval vagy vízzel tisztítsa meg a levegőszűrőt.

- Makacs szennyeződés esetén langyos, semleges mosogatószeres vízzel mossa ki.
- Ha forró (40 °C vagy melegebb) vizet használ, a szűrő deformálódhat.

3. Mosás után árnyékos helyen szárítsa meg a szűrőt.

- Szárítás közben a levegőszűrőt ne érje közvetlen napsütés vagy tűz melege.

4. Szerelje vissza a levegőszűrőt.

* Készülék típusonként eltérhet.

Álpadlón álló

⚠ VIGYÁZAT

Minden karbantartási munka megkezdése előtt csatlakoztassa le a készülékről a hálózati feszültséget.

Rács, burkolat és távvezérlő

- A tisztítás megkezdése előtt kapcsolja ki a rendszert.
A készüléket puha, száraz törlőkendővel tisztítsa.
Ne használjon fehérítő vagy súrolószert.

MEGJEGYZÉS

A beltéri egység tisztítása előtt a készüléket le kell csatlakoztatni a hálózati feszültségről.

Levegőszűrő

A beltéri egység (beszívó oldal) alján található levegőszűrőket kéthetente, vagy szükség szerint sűrűbben ellenőrizni és tisztítani kell.

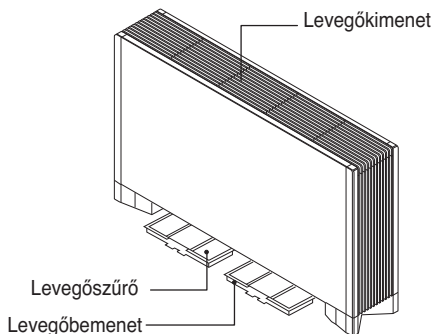

- Ne használja a következőket:

- 40 °C-nál melegebb víz.
Ez deformációt vagy elszíneződést okozhat.
- Illó anyagok.
Illékony anyagok károsíthatják a készülék felületét.



1. Porsívóval vagy meleg, szappanos vízzel tisztítsa meg a szűrőt.
 - Makacs szennyeződés esetén langyos mosogatószeres vízben mossa ki.
 - Ha forró (40 °C vagy melegebb) vizet használ, a szűrő deformálódhat.
2. Mosás után árnyékos helyen szárítsa meg a szűrőt.
3. Tegye vissza a levegőszűrőt.

ART COOL galéria sorozat

⚠ VIGYÁZAT

Minden karbantartási munka megkezdése előtt csatlakoztassa le a készülékről a hálózati feszültséget, kapcsolja le a kismegszakítót és csatlakoztassa le a hálózati kábelt.

A készüléket puha, száraz törlőkendővel tisztítsa. Ne használjon fehérítő vagy súrolószert.

⚠ VIGYÁZAT

Ne használja a következőket:

- 40 °C-nál melegebb víz. Ez deformációt vagy elszíneződést okozhat.
- Illó anyagok. Ezek károsíthatják a készülék felületét.



Levegőszűrők

Az előlap / rács mögötti levegőszűrőket kéthetente, vagy szükség szerint sűrűbben ellenőrizni és tisztítani kell. A szűrők eltávolítását lásd az egyes típusokhoz tartozó, önmagukért beszélő ábrákon. Porszívóval vagy meleg, szappanos vízzel tisztítsa meg a szűrőket. Makacs szennyeződés esetén langyos mosogatószeres vízben mossa ki. Árnyékban jól szárítsa meg, majd tegye vissza a szűrőket a helyükre.

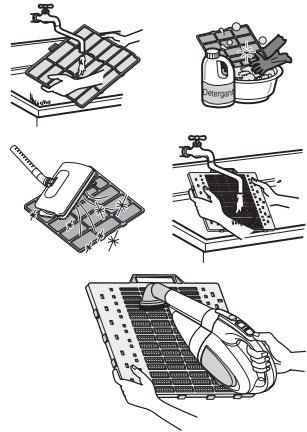

Plazmaszűrők (opcionális)

A levegőszűrő mögött lévő plazmaszűrőket 3 havonként, vagy ha kell gyakrabban kell ellenőrizni és megtisztítani. A szűrők eltávolítását lásd az egyes típusokhoz tartozó, önmagukért beszélő ábrákon. Porszívóval tisztítsa meg a szűrőket. Ha szennyezett, vízzel alaposan mossa ki, árnyékos helyen szárítsa meg és tegye vissza a helyére.

Szagszűrők

Vegye ki a levegőszűrő mögötti szagszűrőket és 2 órára tegye ki őket közvetlen napsütésre. Ezután a szűrőket tegye vissza az eredeti helyükre.

A szűrők eltávolítása

Art Cool típus :

Húzza ki az előlap felső részét és emelje fel. Tartsa meg az előlapot és vegye ki a szűrőt. Nyomja meg a PUSH gombot húzza ki a fogantyút és vegye ki a plazmaszűrőt. Árnyékban teljesen szárítsa meg a szűrőt. Ezután tegye a helyére a plazmaszűrőt és a szűrőt. Az előlap horgát illessze a függeszítőbe, majd zárja be a panelt.

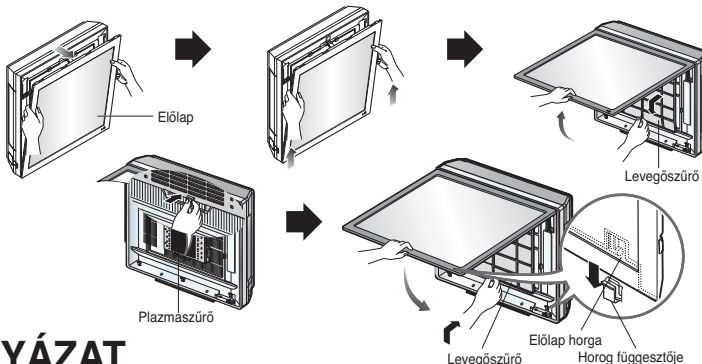

⚠ VIGYÁZAT

A bemeneti rács kinyitása után 10 másodpercen belül ne érintse meg a plazmaszűrőt, mert áramütés érheti.

Kép és fénykép cseréje

1. Kapcsolja ki a tápfeszültséget, majd nyissa ki az előlap felső részét.

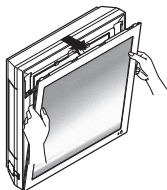

2. Az alábbi ábra szerint húzza ki az előlap alsó részének mindkét kapcsát.

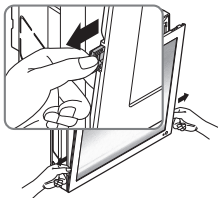

3. Nyomja meg és zárja le az előlap felső részét, majd az első részét húzza előre, amíg a helyére nem pattan.

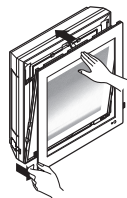

4. Vegye ki a képet.

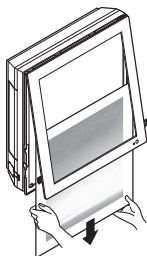

5. Fordítsa fejjel lefelé a képet, fordítsa meg az alátétet, majd húzza le róla a védőszalagot.

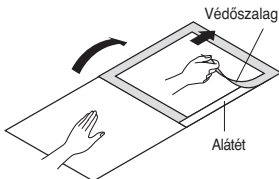

6. A képet/fényképet tegye kivett kép és az alátét közé. (A kép/fénykép ajánlott mérete : 450 mm x 450 mm)

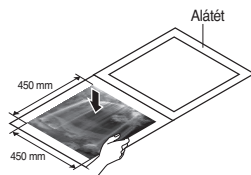

7. Hajtsa vissza az alátétet és kézzel nyomja le, hogy szorosan érintkezzen.

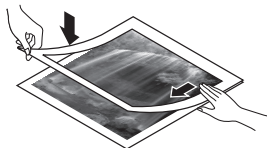

8. A képet/fényképet csúsztassa a két függesztőrész közé és rögzítse. Az előlapot enyhén megnyomva zárja le.

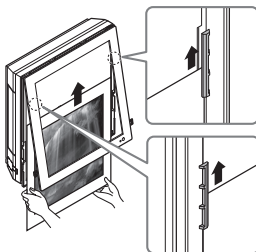

9. Az alsó rész két kapcsát megnyomva rögzítse. Ezután kapcsolja be.

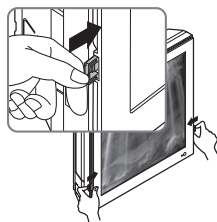

※ Ha nem használja az alátétet, a kép/fénykép ajánlott mérete: 522 mm x 522 mm

A szűrő és a kép cseréje után a készüléket bekapcsolva az előlap nem zavar.

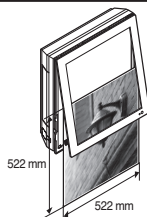

Falra Szerelhető

⚠ VIGYÁZAT

Karbantartás és szervizelés előtt áramtalanítsa a készüléket

Ne használja a következőket:

- 40 °C-nál melegebb víz.
Deformálódást vagy elszíneződést okozhat.
- Illékony anyagok.
Megrongálhatják a készülék burkolatát.



Levegőszűrők

A légszűrőket legalább 2hetente (vagy szükség esetén gyakrabban) ellenőrizni és tisztítani kell. A szűrők tisztításáról lásd "A szűrők tisztítása" fejezetet. A szűrőket porszívóval vagy szappanos meleg vízzel lehet tisztítani. Ha a szennyeződést nehéz eltávolítani, zsíroló szeres langyos vízzel mossa le. Mosás után árnyékban jól szárítsa meg, majd helyezze vissza a szűrőket.

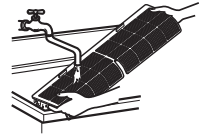

A szűrő tisztítása

A légszűrőt kéthetente tisztítsa meg. Szükség esetén ennél gyakrabban is megtisztíthatja.

1. Kapcsolja ki a készüléket és húzza ki a hálózati kábelt.
2. 5~24 kBtu/h : Fogja meg a levegőszűrő gombját, Kissé emelje fel.
30~36 kBtu/h : Az ábra szerint nyissa fel az előlapot.

5~24 kBtu/h

30~36 kBtu/h

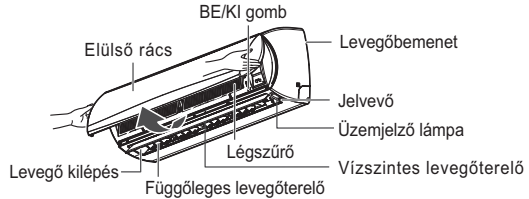
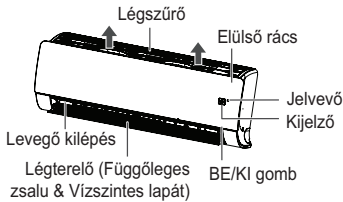

* Készülék típusonként eltérhet.

3. 5~24 kBtu/h : Fogja meg a levegőszűrő gombját, kissé emelje fel és vegye ki a készülékből.
30~36 kBtu/h : Ezután a szűrő fülét kissé előrenyomva vegye ki a levegőszűrőt.

5~24 kBtu/h

30~36 kBtu/h

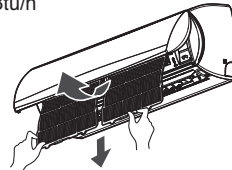
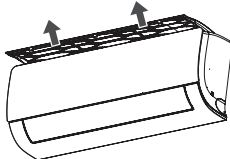

* Készülék típusonként eltérhet.

4. Porszívóval vagy meleg vízzel tisztítsa meg a szűrőt.
- Makacs szennyeződés esetén langyos mosogatószeres vízben mossa ki.
5. Árnyékos helyen szárítsa meg a szűrőt.

MEGJEGYZÉS Ha a légszűrőt meghajlítják, akkor eltérhet.

Átalakítható

! VIGYÁZAT

Minden karbantartási munka megkezdése előtt csatlakoztassa le a készülékről a hálózati feszültséget.

Rács, burkolat és távvezérlő

- A tisztítás megkezdése előtt kapcsolja ki a rendszert. A készüléket puha, száraz törlőkendővel tisztítsa. Ne használjon fehérítő vagy sűrűlőszert.

MEGJEGYZÉS

A beltéri egység tisztítása előtt a készüléket le kell csatlakoztatni a hálózati feszültségről.

- Ne használja a következőket:

- 40 °C-nál melegebb víz. Ez deformációt vagy elszíneződést okozhat.
- Illó anyagok.
Illékony anyagok károsíthatják a készülék felületét.



LEVEGŐSZŰRŐK

Az előlap mögötti levegőszűrőket kéthetente, vagy szükség szerint sűrűbben ellenőrizni és tisztítani kell.

1. Emelje fel az előlap fedőlapját és a szűrő fülét kissé előrehúzva vegye ki a szűrőt.
2. Porszivóval vagy meleg, szappanos vízzel tisztítsa meg a szűrőt.
 - Makacs szennyeződés esetén langyos mosogatószeres vízben mossa ki.
 - Ha forró (40 °C vagy melegebb) vizet használ, a szűrő deformálódhat.
3. Mosás után árnyékos helyen szárítsa meg a szűrőt.
4. Tegye vissza a levegőszűrőt.

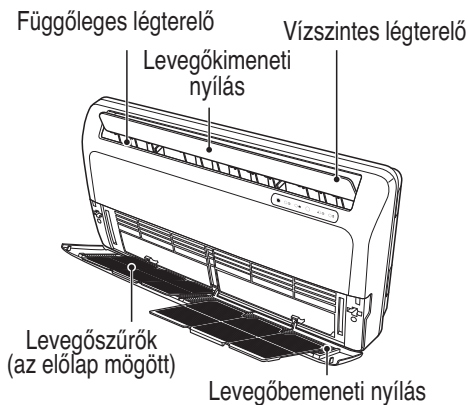

Konzol

⚠ VIGYÁZAT

Minden karbantartási munka megkezdése előtt csatlakoztassa le a készülékről a hálózati feszültséget, kapcsolja le a kismegszakítót és csatlakoztassa le a hálózati kábelt.

A panel és a szűrők tisztítása

A készüléket puha, száraz törülköendővel tisztítsa. Ne használjon fehérítő vagy súrolószert.

⚠ VIGYÁZAT

Ne használja a következőket:

- 40 °C-nál melegebb víz. Ez deformációt vagy elszíneződést okozhat.
- Illó anyagok. Ezek károsíthatják a készülék felületét.

Levegőszűrők

Az előlap / rács mögötti levegőszűrőket kéthetente, vagy szükség szerint sűrűbben ellenőrizni és tisztítani kell.

A szűrők eltávolítását lásd a következő, önmagukért beszélő ábrákon. Porszívóval vagy meleg, szappanos vízzel tisztítsa meg a szűrőket. Makacs szennyeződés esetén langyos mosogatószeres vízben mossa ki. Árnyékban jól szárítsa meg, majd tegye vissza a szűrőket a helyükre.

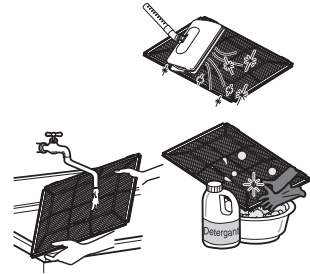

Allergényszerű

Vegye ki a levegőszűrő mögötti allergényszerűt és 2 órára tegye ki közvetett napsütésre. Ezután a szűrőket tegye vissza az eredeti helyükre.

A rács eltávolítása

1. Előre húzva nyissa fel az elülső rácsot.
2. Ezután a rács akasztóját húzza ki az előlap vájatából.
3. Ezután a rács 2 forgópántját húzza ki az előlap vájatából.

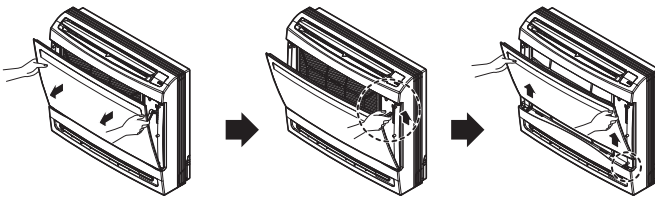

A szűrők eltávolítása

1. A szűrő fülét kissé lefelé nyomva vegye ki a levegőszűrőt.
2. Fogja meg a keret füleit és távolítsa el a négy kapcsot.

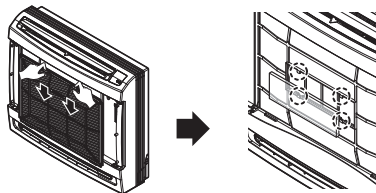

Ha hosszabb ideig nem használja a légkondicionálót

Ha hosszabb ideig nem használja.

- 1 A következő beállításokkal üzemeltesse 2-3 órán keresztül a légkondicionálót.
 - Üzemeltetés típusa: Ventilátor-üzem.
 - Ez kiszárítja a belső szerkezeteket.

- 2 Kapcsolja le a kismegszakítót.

VIGYÁZAT

Ha hosszabb ideig nem használja a légkondicionálót, kapcsolja le a kismegszakítót. Por gyűlhet fel és ez tüzet okozhat.

Hasznos tájékoztatások

A levegőszűrők és az Ön villanyszámlája. Ha a levegőszűrők eltömődnek, a hűtési kapacitás csökken és az elektromos energia 6 %-a veszendőbe megy.

Ha a légkondicionálót ismét használatba veszi.

- 1 Tisztítsa meg a levegőszűrőt és tegye vissza a beltéri egységbe.
- 2 Ellenőrizze, hogy a beltéri/kültéri egység bemenete/kimenete nincs-e eltömődve.
- 3 Ellenőrizze, hogy a földelőkábel csatlakoztatása megfelelő-e. Csatlakoztassa a kábelt a beltéri egységbe.

Kezelési tippek

Ne hűtse túl a helyiséget.

Ez nem egészséges és pazarolja az áramot.

Rendszeresen tisztítsa a levegőszűrőt.

A levegőszűrő eltömődése csökkenti a légáramot és rontja a hűtő és páramentesítő hatást. Legalább kéthetenként tisztítsa a szűrőt.

Tartsa zárva az ablaktáblákat vagy függönyöket

A klímaberendezés üzeme alatt ne érje közvetlen napsugárzás a helyiséget.

Időnként szellőztesse ki a helyiséget.

Mivel az ablakokat zárva tartjuk, néha nyissa ki őket és szellőztessen.

Ellenőrizze, hogy az ajtók és ablakok szorosan zárva vannak-e.

A lehetőséghez képest kerülje az ajtók és ablakok nyitását, hogy a hideg levegő ne szökjön el.

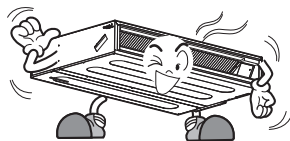

Mielőtt a szervizt hívná...**Hibakeresési tippek! Takarékoskodjék idővel és pénzzel!**

Mielőtt értesítené a szervizt, kérjük, ellenőrizze a következőket.... Ha a probléma fennmarad, értesítse a forgalmazót.

| | |
|---|---|
| A légkondicionáló nem működik. | <ul style="list-style-type: none"> • Rosszul állította be az időzítést? • A biztosíték kiégett vagy a kismegszakító leoldott? |
| A helyiségben rossz szag van. | <ul style="list-style-type: none"> • Ellenőrizze, hogy a szag nem a helyiségben található falakból, szőnyegekől, bútorokból vagy ruhákból származik-e. |
| Úgy tűnik, hogy kondenzvíz szívárog a légkondicionálóból. | <ul style="list-style-type: none"> • Kondenzvíz akkor keletkezik, ha a légkondicionáló levegőárama lehűti a meleg beltéri levegőt. |
| A légkondicionáló újraindítás után kb. 3 percig nem működik. | <ul style="list-style-type: none"> • Ez a szerkezet védelme miatt van. • Várjon kb. 3 percig és a készülék működni kezd. |
| A hűtés vagy fűtés hatékonysága leromlott. | <ul style="list-style-type: none"> • A levegőszűrő szennyezett? Lásd a levegőszűrő tisztítási előírásait. • Lehet, hogy a légkondicionáló első bekapcsolásakor a helyiség túl meleg volt. Hagyjon időt arra, hogy lehűljön. • Helytelen a beállított hőmérséklet? • Akadály van a beltéri egység bemeneti vagy kimeneti nyílásai előtt? |
| A légkondicionáló zajosan működik. | <ul style="list-style-type: none"> • Vízfolyáshoz hasonló zaj hallható. - Ezt a hangot a légkondicionálóban áramló hűtőközeg adja. • Sűrített levegő szabadba jutásához hasonló zaj hallható. - Ez a páramentesítés során keletkező víz légkondicionálón belüli feldolgozásának hangja. |
| Roppanáshoz hasonló hang. | <ul style="list-style-type: none"> • A hangot az előlap stb. hőmérsékletváltozás miatti összehúzódása/tágulása adja. |
| A távvezérlő kijelzője halvány, vagy egyáltalán nem működik. | <ul style="list-style-type: none"> • Az elemek kimerültek? • Az elemek (+) és (-) pólusai a helyes irányban állnak? |
| A légkondicionáló működése közben megváltoztatja a keletkezett légáramot. | <ul style="list-style-type: none"> • Amikor a légkondicionáló eléri a kívánt hőmérsékletet, a légáramlás csökken, hogy elkerülje a hideg légáramlást a fűtés során, vagy minimalizálja az energiafogyasztást és a beltéri páratartalom változását a hűtés során. - Ez egy normális tünet. |
| A hangjelző megszólal. (hétser) | <ul style="list-style-type: none"> • A szívó panel teljesen zárva van? Teljesen zárja be a szívórácsot. • A PM 1.0 szűrő tisztítása után teljesen megszáradt a víz? Ha nedves marad, hagyja egy napig az árnyékban száradni. • Is PM1.0 filter film torn? <p>Contact the LG Electronics Service Center.</p> |

MEGJEGYZÉS

- **VÍZÁLLÓSÁG:** A készülék kültéri része VÍZÁLLÓ. A beltéri rész nem vízálló, ezért ne érje túl sok víz.
- Némelyik funkció bizonyos típusokban nem áll rendelkezésre.



Manufacturer :

LG Electronics Inc.

84, Wanam-ro, Seongsan-gu, Changwon-si, Gyeongsangnam-do, KOREA

UK Importer : LG Electronics U.K. Ltd

Velocity 2, Brooklands Drive, Weybridge, KT13 0SL

Eco design requirement

• The information for Eco design is available on the following free access website.

<https://www.lg.com/global/support/cedoc/cedoc>