

LG Soundbar

Trådløs Lydplanke

Brukerveiledning

Vennligst les denne brukerveiledningen nøye før bruk og ta vare på den for fremtidig referanse.

NS30A (NS30A, SPA3-W)

Hurtigveiledning for lydplanke

Installasjon og bruk av produktet

- 1** Koble lydplanken til din TV ved å bruke en optisk kabel eller en HDMI-kabel.

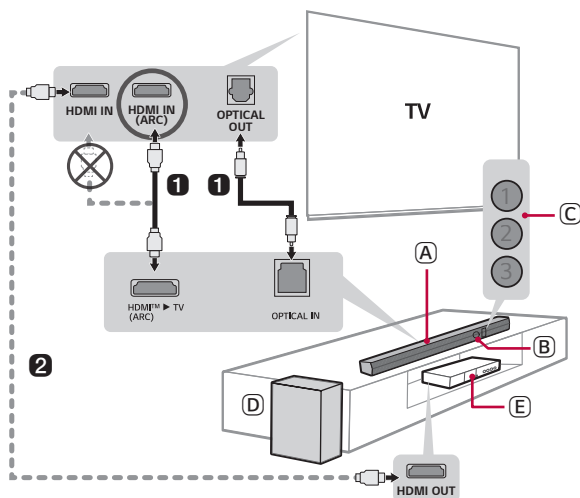

- (A) Lydplanke
- (B) Fjernkontrollmottaker
- (C) Status-LED (1 2 3)
- (D) Trådløs subwoofer - Installer den nær lydplanken.
- (E) Ekstern enhet - (Blu-ray-spiller, spillkonsoll osv.)

- 2 Ved bruk av en ekstern enhet (slik som set-top-boks, Blu-ray-spiller, spillkonsoll osv.), kobler du den til TV-en ved å bruke en HDMI-kabel.
- 3 Koble til strøm i følgende rekkefølge: trådløs subwoofer → lydplanke. Slå deretter på lydplanken. Hvis forbindelsen er opprettet automatisk med lydplanken, vil LEDen lyse på den trådløse subwooferen lyse grønt. (→ Se "Tilkobling av produktet" på side 6.)

4 Koble enheten til din smarttelefon ved å bruke Bluetooth-funksjonen (→ Se "Koble til med Bluetooth" på side 30.)



- 1 Trykk på **Innstillinger** -knappen på din smarttelefon og velg **Bluetooth**. Slå på **Bluetooth**-funksjonen. (Av > På)
- 2 Trykk på **Bluetooth pairing** -knappen. Etter et øyeblikk blinker LED1 og LED2 hvitt.
- 3 Finn og trykk på produktet på din smarttelefon. Produktet vises som "LG NS30A(XX)".
- 4 Når produktet er koblet til smarttelefonen via **Bluetooth**, lyser LED1 og LED2 hvitt.

5 Koble til LG ThinQ-appen (→ Se "Koble til produktet via LG ThinQ-appen" på side 33.)

- 1 Installer **LG ThinQ-appen** fra Google Play eller App Store.
- 2 Start **LG ThinQ-appen** og følg instruksjonene.
- 3 Produktet vil koble til din smarttelefon, og du kan kontrollere produktet ved å bruke **LG ThinQ-appen**.

Koble lydplanken manuelt til den trådløse subwooferen (→ Se "Manuell tilkobling av den trådløse subwooferen" på side 8.)

Hvis du ser en rød LED på den trådløse subwooferen, vil dette bety at lydplanken ikke er koblet til høyttalerne. I dette tilfellet kobler du dem i følgende rekkefølge.

- ① Trykk på **Strøm** -knappen på lydplanken og slå den av.
- ② Trykk på **Pairing**-knappen som finnes på baksiden av den trådløse subwooferen. Bekreft at LED blinker grønt.
 - Hvis det er en rød LED på den trådløse subwooferen, må knappen på baksiden av subwooferen trykkes på og holdes inne på nytt.
- ③ Trykk på **Strøm** -knappen på lydplanken og slå den på.
- ④ Når tilkoblingen er opprettet, lyser en grønn LED-lampe på den trådløse subwooferen.

Innholdsfortegnelse

Hurtigveiledning for lydplanke

- 2 Installasjon og bruk av produktet

Installasjon

- 6 Tilkobling av produktet

Utforsking av produktet

- 9 Front
- 14 Tilbake
- 15 Utforske fjernkontrollen

Ulike innstillinger for enkelhets skyld

- 18 Praktiske funksjoner
- 19 Endring av innstillinger
- 20 Innstilling av lyd
- 21 Stemmetilbakemeldingsfunksjon

Koble til TV-en

- 22 Koble til ved bruk av en optisk kabel
- 24 Koble til med Bluetooth
- 25 Koble til ved bruk av en HDMI-kabel

Koble til en ekstern enhet

- 27 Koble til ved bruk av en HDMI-kabel
- 29 Koble til ved bruk av en optisk kabel

Bruke produktet som et lydsystem

- 30 Koble til med Bluetooth
- 33 Koble til produktet via LG ThinQ-appen
- 33 Installere LG ThinQ appen og registrere produktet

Sikkerhetsforholdsregler

- 35 Sikkerhet og forskrifter
- 38 Forebygging av produktmisbruk

Før produktfeil rapporteres

- 42 Feilsøking

Appendiks

- 45 Spesifikasjoner
- 47 Registrerte varemerker og lisenser
- 50 Melding med informasjon om programvare med åpen kildekode
- 50 Håndtering av produktet

Installasjon

Ilkobling av produktet

Nyt en rikere lyd ved å koble lydplanken til den trådløse subwooferen.

Automatisk tilkobling av den trådløse subwooferen

Når installasjonen er fullført, vil den trådløse subwooferen kobles automatisk til lydplanken. Lydplanken vil kobles til subwooferen i følgende rekkefølge.

- 1 Koble strømkabelen til den trådløse subwooferen.
- 2 Koble strømkabelen som er koblet til den trådløse subwooferen til et stikkontakt.
- 3 Koble strømkabelen til den trådløse lydplanken.
- 4 Koble strømkabelen som er koblet til lydplanken til et stikkontakt.
- 5 Trykk på **Strøm** -knappen på lydplanken og slå den på.

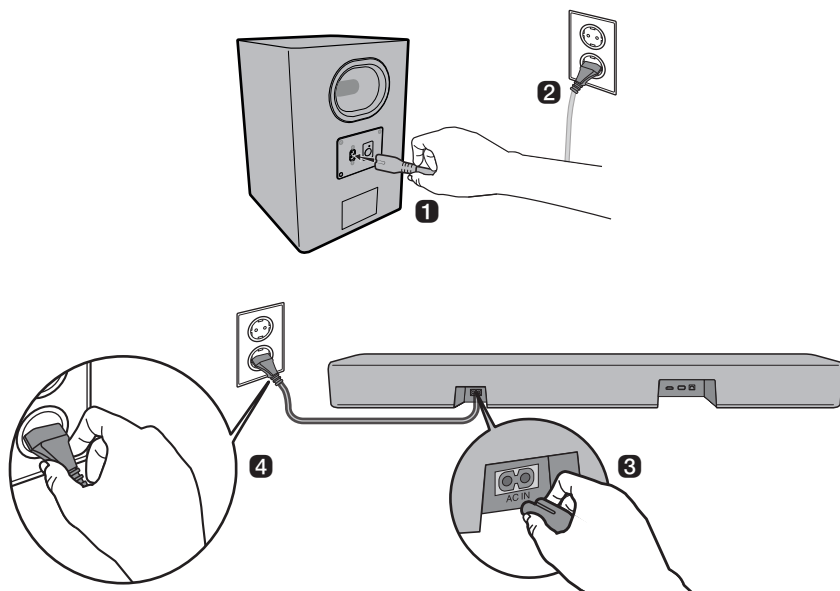

- 6 Etter automatisk opprettelse av tilkoblingen, kan du se at LED-en til den trådløse subwooferen lyser grønt.

Sjekk forbindelsen med LED-en den trådløse subwooferen

Sjekk tilkoblingsstatusen ved å se på LED-en på den trådløse subwooferen.

LED-farge	Status
Blinker grønt	Tilkobling pågår
Grønn	Tilkobling lyktes
Rød	Dårlig tilkobling, eller subwoofer er i stand-by
Av	Strømkabelen er ikke koblet til

Manuell tilkobling av den trådløse subwooferen

Hvis du ser en rød LED på den trådløse subwooferen, vil dette bety at lydplanken ikke er koblet til høyttalerne. I dette tilfellet kobler du dem i følgende rekkefølge.

- 1 Trykk på **Strøm** -knappen på lydplanken og slå den av.
- 2 Trykk på **Pairing**-knappen som finnes på baksiden av den trådløse subwooferen. Bekreft at LED-en som finnes på subwooferen blinker grønt. Hvis det er en rød LED på den trådløse subwooferen, må knappen på baksiden av subwooferen trykkes på og holdes inne på nytt.

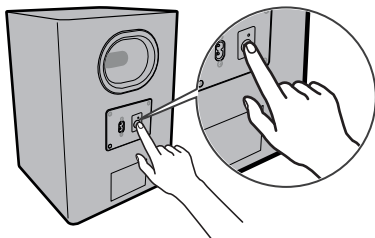

- 3 Trykk på **Strøm** -knappen på lydplanken og slå den på.
- 4 Etter opprettelse av tilkobling, kan du se at LED-en som finnes på den trådløse subwooferen lyser grønt.

✓ Merk

- Lydplanken må installeres så nær trådløs subwoofer som mulig. Jo nærmere avstanden mellom lydplanken og den trådløse subwooferen, jo bedre lyd kvalitet.
- Bekreft at det ikke finnes hindringer mellom lydplanken og den trådløse subwooferen.
- Den trådløse forstyrrelsen kan unngås ved å opprettholde en avstand på minst 1 m mellom lydplanken eller den trådløse subwooferen og eventuelle eksterne enheter som kan generere sterke elektromagnetiske bølger (slik som trådløse rutere, mikrobølgeovner osv.).

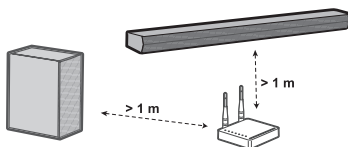

Utforsking av produktet

Front

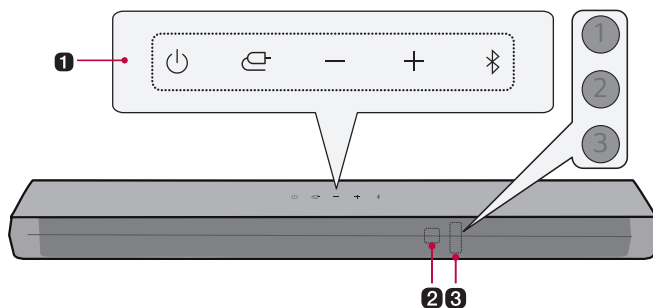

1 Strøm

Dette slår produktet på/av.

Funksjon

Trykk på knappen flere ganger og velg ønsket funksjon eller inngangsmodus.

- Optical/ARC: Koble produktet til en TV som støtter en optisk kabel, ARC eller LG Sound Sync
- **Bluetooth:**
 - Kobler produktet ved å bruke **Bluetooth**
 - Kobler produktet til en TV som støtter LG Sound Sync (trådløs)

Volum

Justerer lydvolümet.

Bluetooth paring

Det lar deg koble din **Bluetooth**-enhet til produktet i tre minutter, for eksempel en smarttelefon. (→ Se "Koble til med Bluetooth" på side 30.)

2 Fjernkontrollmottaker

Dette mottar trådløse signaler fra fjernkontrollen.

3 Status-LED

Alternativer som inngangsmodus og volum vil lyse. (→ Se "Status-LED" på side 11.)

- Status-LED-en kan styres som auto, av og på. (→ Se "Skjerm" på side 18.)
-

✓ **Merk**

Reduser strømforbruket ved å slå av produktet automatisk etter 15 minutter uten inngangssignal fra en ekstern enhet.

Status-LED



På (hvit, oransje, lilla, grønn, gul, rød)



Av



Blink

Strøm på/Strøm av

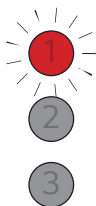

LED1 blinker rød.

Volumkontroll

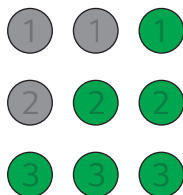

- Volum opp: LED-ene er lysere og lyser opp én etter én.
- Volum ned: LED-ene blir mørkere og slås av én etter én.
- Volumet når maksimalt nivå, alle LED-er blinker rødt.
- Volumet når minimumsnivået, alle LED-er blinker rødt.
- I tilfelle du trykker på **VOL (Volum)** \oplus \ominus -knappen selv etter at nivået har nådd maksimalt eller minimumsnivået, vil LED for gjeldende funksjon blinke 3 ganger.
- LED-fargen endres i henhold til volumnivået.
 - 1-33: Grønn
 - 34-66: Gul
 - 67-99: Rød

Demp

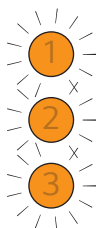

Alle LED-er blinker oransje.

1

2

3

OPTICAL/HDMI ARC

LED1 lyser hvitt.

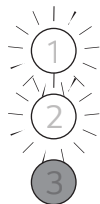

Bluetooth klar

LED1 og LED2 blinker hvitt.

1

2



3

Bluetooth

LED1 og LED2 lyser hvitt.

Den andre knappen vil skrive inn



LED2 blinker rødt én gang når du trykker på knappen: **Lydeffekter (AI SOUND PRO  CINEMA  STANDARD  GAME ), Opp/Ned / Venstre/Høyre, Avspilling/Pause**

Tilbake

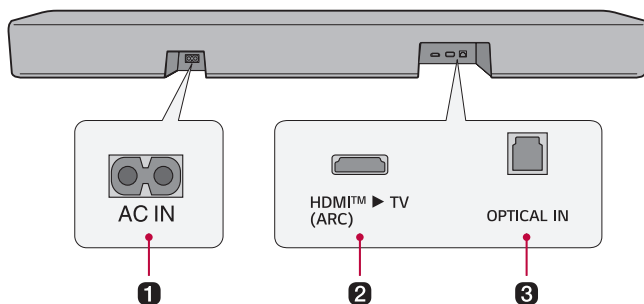

1 AC IN

Koble til strømledningen.

2 HDMI™ ► TV (ARC)

Plugg inn en HDMI-kabel slik at TV-en kan kobles til produktet.

3 OPTICAL IN

Plugg inn en optisk kabel slik at TV-en kan kobles til produktet.

Utforske fjernkontrollen

Bruk fjernkontrollen og kontroller alle funksjonene til produktet, fra å slå strømmen på/av til å aktivere filmlyden.

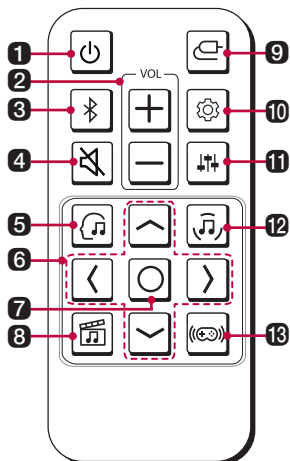

Hvordan skifte batterier

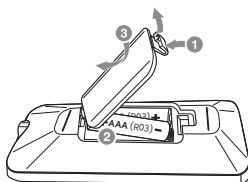

Bruk AAA 1,5V-batterier. Bytt ut de to batteriene ved å sette dem inn i fjernkontrollen ved å sjekke de retninger som er angitt.

- 1 Åpne batteridekselet som finnes på baksiden av fjernkontrollen.
- 2 Sett inn batteriene slik at + og - tilsvarer merkingene.
- 3 Lukk batteridekselet.

Fare for brann eller eksplosjon hvis batteriet byttes ut med feil type.

1 Strøm

Slår produktet på/av.

2 VOL (Volum)

Justerer lydvolümet.

3 Bluetooth paring

Det lar deg koble din **Bluetooth**-enhet til produktet i tre minutter, for eksempel en smarttelefon. (→ Se "Koble til med Bluetooth" på side 30.)

4 Demp

Dette alternativet slår av lyden fra produktet.

5 AI SOUND PRO

Kunstig intelligens brukes til å velge de optimale lydinnstillingene som passer ditt innhold.

6 Opp/Ned/Venstre/Høyre

Disse knappene brukes til å justere innstillingene for de praktiske funksjonene.

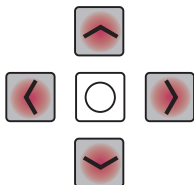

Venstre/Høyre: Trykk på **Venstre** knapp for å spille av forrige sang. Trykk på **Høyre** knapp for å spille av neste sang.

7 Spill av/Sett på pause

Trykk på denne knappen for å spille av eller sette en sang på pause.

8 CINEMA

Spill innhold med 3D-lyd som i en kino.

9 Funksjon

Spill av innhold med utvidet lyd som på en kino.

10 Innstillinger

Dette alternativet lar deg justere innstillingene for dette produktet: AUTO POWER, NIGHT TIME, DISPLAY. Trykk på **Innstillinger** -knappen og velg innstillingen ved å bruke **Venstre/Høyre**-knappen før **Opp/Ned**-knappen trykkes for å slå på/av innstillingen.

- AUTO POWER: Hvis TV-en eller en ekstern enhet er slått på eller av, vil produktet også slå seg på eller av automatisk. Dette alternativet er kun tilgjengelig når produktet er koblet til TV-en med en optisk kabel. (→ Se "Automatisk strøm" på side 18.)
 - NIGHT TIME: Dette alternativet brukes til å redusere det generelle lydvolume, men øker volumet av myke og delikate lyder. Dette er utmerket når du lytter til musikk eller ser på en film sent på kvelden. (→ Se "Nattetid" på side 18.)
 - DISPLAY: Status-LED-en kan styres som auto, av og på. (→ Se "Skjerm" på side 18.)
-

11 Innstilling av lyd

Dette brukes for justering av lydnivået til den tilkoblede høyttaleren. Trykk på **Lydtuning** -knappen og deretter **Venstre/Høyre**-knappen for å velge ønsket høyttaler før **Opp/Ned**-knappen trykkes på for å øke/ redusere lydvolume. Justerbare høyttalere og justeringsområder er som følger:

- Basshøyttaler: -15 ~ 6
 - Diskant: -6 ~ 6
 - Mid: -6 ~ 6
 - Bass: -6 ~ 6
 - Justering av subwoofernivået brukes bare når subwooferen er tilkoblet.
-

12 STANDARD

Du kan nyte optimalisert lyd.

18 GAME 

Optimalisert lyd for spill.

Ulike innstillinger for enkelhets skyld

| Praktiske funksjoner

Automatisk strøm

Bruk funksjonen og slå produktet på eller av automatisk når TVen eller ekstern enhet er slått på eller av. Hvis den tilkoblede enheten vil slås på, må produktet slås på automatisk og en funksjon vil velges i samsvar med inngangssignalet.

Nattetid

Dette alternativet brukes til å redusere det generelle lydvolume, men øker volumet av myke og delikate lyder. Dette er utmerket når du lytter til musikk eller ser på en film sent på kvelden.

Skjerm

Status-LED-en kan styres som auto, av og på.

Alternativ	LED-status
Auto	Dimmes etter 20 sekunder med tasteinntasting.
Av	Slås av etter 20 sekunder med tasteinntasting.
På	Alltid på

Deaktivering av trådløs(e) nettverkstilkobling(er).

Konfigurer Automatisk strømfunksjonen til av og slå produktet av.

Endring av innstillinger

- 1 Trykk på **Innstillinger** -knappen. Produktet går inn i innstillingsmodus og LED2 blinker hvitt.

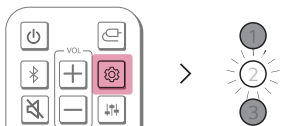

- 2 Mens LED2 blinker, trykk på **Venstre/Høyre**-knapp for å velge ønsket innstilling.

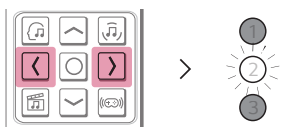

- 3 Mens LED2 blinker, trykk på **Opp/Ned**-knappen. Hvis innstillingen er på eller auto, vil LED1 blinke hvitt. Hvis innstillingen er av, vil LED3 blinke hvitt.

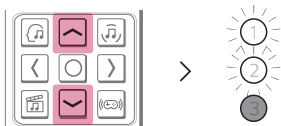

(På/Auto)

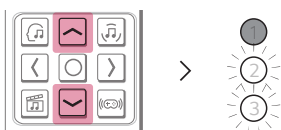

(Av)

Innstilling av lyd

Du kan justere lydtonen.

- 1 Trykk på **Innstilling av lyd** -knappen. Produktet går inn i innstillingsmodus og viser gjeldende nivå for produktet.
- 2 Trykk på **Venstre/Høyre**-knapp for å velge høyttaleren du ønsker å justere.
- 3 Trykk på **Opp/Ned**-knappen for å justere lydnivået.

Subwoofer (-15 ~ 6)

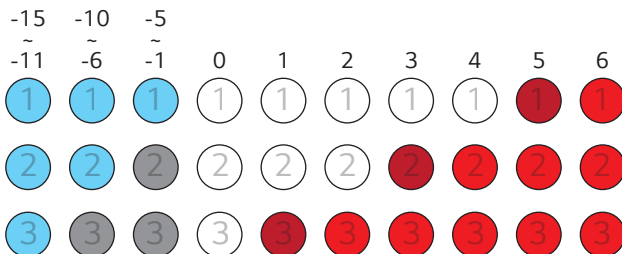

Diskant, Mellomtone, Bass (-6 ~ 6)

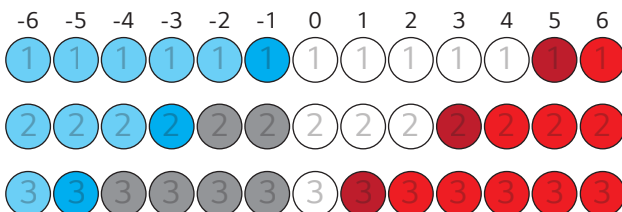

✓ Merk

I tilfelle du trykker på **Opp/Ned**-knappen selv etter at nivået har nådd maksimalt eller minimumsnivået, vil LED for gjeldende funksjon blinke 3 ganger.

Stemmetilbakemeldingsfunksjon

Ved å velge en funksjon eller lyd, vil gjeldende status for produktet styres med stemmen. (Kun engelsk stemme)

Slå denne funksjonen på og av kun med app.

✓ Merk

- Stemmetilbakemelding og volumnivået til lydplanken fungerer sammen fra 5 til 13. Stemmetilbakemeldingsnivået kan imidlertid ikke justeres under 5 eller over 13.
 - Under stemmetilbakemelding, vil alle lyder unntatt stemmetilbakemeldinger dempet midlertidig.
 - Uavhengig av innstilling av funksjonen, kan du høre stemmetilbakemelding for innstillingene og lydinnstillingen.
-

Koble til TV-en

Koble til ved bruk av en optisk kabel

Overfør TVens lyd til produktet ved å koble den til TVen ved hjelp av en optisk kabel. Du har muligheten til å legge til en rekke 3D-effekter i originallyden med det formål å fylle rommet med en dyp og fylldig lyd.

Ser på TV etter tilkobling med en optisk kabel

- 1 Hvis den digitale kabelterminalen har et deksel, må du først fjerne dekslene fra begge ender.

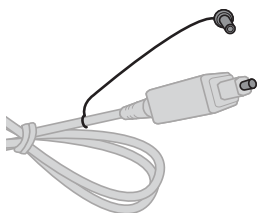

- 2 Bruk en optisk kabel til å koble **OPTICAL IN**-terminalen på baksiden av produktet **Optical Digital Output (OPTICAL OUT)**-terminalen som finnes på baksiden av produktet.

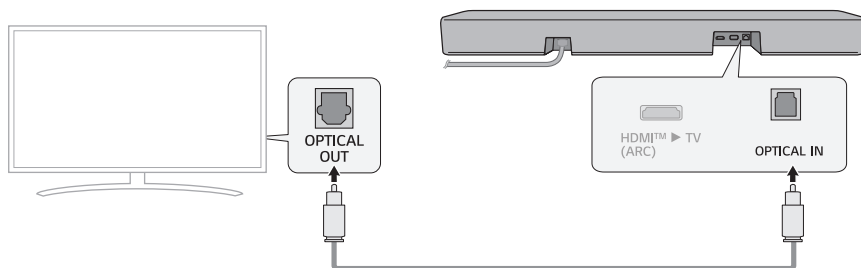

- 3 Trykk på **Funksjon** -knappen gjentatte ganger til LED1 lyser hvitt.

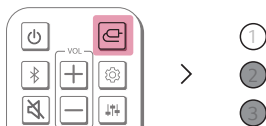

- 4 Trykk på **Innstillinger**-knappen på TV-fjernkontrollen og gå inn i [Speaker] -menyen og konfigurere utgangshøytaleren til [Optical] eller [External Speaker]. Elementene på innstillingsmenyen kan variere og avhenger av TV-produsenten.

✓ Merk

Hvis tilkobling av det optiske inngangssignalet og ARC-signalet prøves på same tid, vil ARC-signalet ha prioritet.

Ved bruk av en LG TV

Volumet vil justeres ved å bruke LG TV-fjernkontrollen hvis tilkobling av TV-en til produktet gjøres med en optisk kabel. Dette kan kun skje på en TV som støtter LG TV Sound Sync-funksjonen. Sjekk TV-ens brukerhåndbok og se om din TV-en støttes.

Funksjoner som kan styres med en LG TV-fjernkontroll

Volum, demp

✓ Merk

- Når produktet brukes med en LG TV-fjernkontroll, vil volumet og dempestatusen som har vært innstilt på TV-en brukes automatisk på produktet.
- Produktets fjernkontrollen kan brukes selv etter dens tilkobling til en LG TV.
- Bruk LG Sound Sync ved å endre lydinnstillingen på TV-en. Det kan variere og avhenger av TV-en.

Koble til med Bluetooth

Bluetooth er en teknologi som kobler elektroniske produkter rundt deg trådløst. Koble produktet til en TV ved å bruke **Bluetooth** og nyt din TV-lyd i høy kvalitet.

Ser på TV etter trådløs tilkobling

- 1 Trykk på **Bluetooth pairing** (📶)-knappen. Etter et øyeblikk blinker LED1 og LED2 hvitt.
- 2 Trykk på **Innstillinger**-knappen på TV-fjernkontrollen og gå inn i [Høyttaler]-menyen og konfigurere utgangshøyttaleren til [Bluetooth].
- 3 Finn og trykk på "LG NS30A(XX)".
- 4 Når produktet er koblet til TV-en via **Bluetooth**, lyser LED1 og LED2 hvitt.

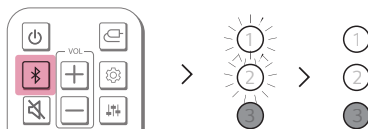

✓ Merk

- Når du kobler til igjen etter den første tilkoblingen med LG Sound Sync, lyser umiddelbart en hvit LED.
- Når produktet brukes med en LG TV-fjernkontroll, vil volumet og dempestatusen som har vært innstilt på TV-en brukes automatisk på produktet.
- Produktets fjernkontrollen kan brukes selv etter dens tilkobling til en LG TV.
- LG Sound Sync (trådløs) vil kobles fra hvis **Strøm** (🔌)-knappen brukes til å slå av strømmen til produktet.
- Avhengig av TV-en som brukes, kan produktet kobles til LG TV selv om det vil kobles til **Bluetooth**-funksjonen.

Koble til ved bruk av en HDMI-kabel

Overfør TV-lyden til produktet ved å koble TV-en til produktet ved hjelp av en HDMI-kabel. Legge til en rekke 3D-effekter i originallyden med det formål å fylle rommet med en dyp og fyldig lyd.

Ser på TV etter tilkobling med en HDMI-kabel

- 1 Bruk HDMI-kabelen og koble **HDMI™ ► TV (ARC)**-terminalen som finnes på baksiden av produktet til **HDMI IN (ARC)**-terminalen på TV-en som vist på bildet.

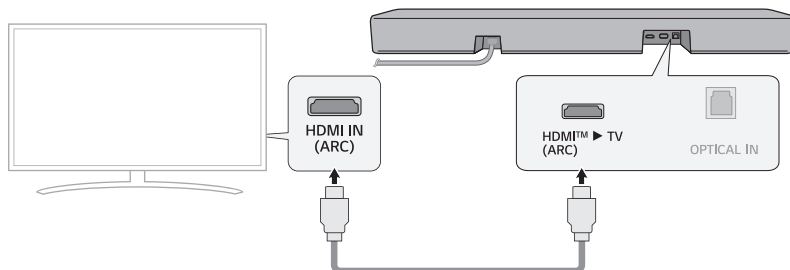

- 2 Trykk på **Funksjon** -knappen gjentatte ganger til LED1 lyser hvitt.



- 3 Trykk på **Innstillinger**-knappen på TV-fjernkontrollen og gå inn i [Speaker]-menyen og konfigurert utgangshøytaleren til [HDMI ARC]. Elementene på innstillingsmenyen kan variere og avhenger av TV-produzenten.

✓ Merk

- Bekreft at TV-en støtter ARC-funksjonen før Innstilling-knappen på TV-fjernkontrollen vil trykkes og før ARC slås på. Finn mer informasjon om konfigurering av funksjonen ved å lese i brukerveiledningen for TV-en. Det kan variere og avhenger av TV-en.
- Bruk en sertifisert kabel med HDMI-logoen.

SIMPLINK

- SIMPLINK henviser til HDMI-CEC-funksjonen som kan brukes til å bruke en enkelt TV-fjernkontroll for enkel betjening av en lydenhet eller spiller som er koblet til en LG TV via HDMI.
 - Funksjoner som kan styres med en SIMPLINK-kompatibel LG TV-fjernkontroll: Slå på/av, volumkontroll, demp av/på, osv.
- For mer informasjon om bruk av SIMPLINK, se brukerhåndboken til LG TV-en.



✓ Merk

- SIMPLINK-funksjonen fungerer kanskje ikke ordentlig og dette avhenger av statusen til produktet eller andre tilkoblede enheter.
 - HDMI-CEC-funksjoner fra TV-produzenten: LG SIMPLINK, Sony BRAVIA Sync/Link, Philips EasyLink, Samsung Anynet+, osv.

Bruk WOW Orchestra med LG TV

Kombinasjonen av LG-lydplanken og LG TV resulterer i den beste opplevelsen for å sende ut lyd på same tid gjennom dem begge.

Funksjonen aktiveres automatisk mens lydplanken kobles til TV-en og du kan velge den på lydmenyen på TV-en.

✓ Merk

- Tilgjengelig på enkelte modeller av LG TV- og lydplanke.
- Den fungerer ifølge lydkodeken som støttes av TV-en.
- Funksjonen kan kun fungere med en HDMI-kabeltilkobling.
- Meldingene som vises på TV-en varierer avhengig av modell.
- Se TV-ens bruksanvisning for mer informasjon om innstillinger.

Bruke PSW-modus med WOW Orchestra

PSW (Personalized Sound Wizard, personlig lydveiviser) er en personlig lydmodus som tilbys av LG TV og kan nytes i WOW Orchestra-funksjonen.

Med den personlige lydmodusen som tilbys av LG TV, analyseres den valgte lydkilden med kunstig intelligens og dyp læringsteknologi for å stille den inn som den foretrukne optimale lyden.

✓ Merk

Se TV-ens bruksanvisning for mer informasjon om innstillinger.

3 Trykk på **Funksjon** -knappen gjentatte ganger til LED1 lyser hvitt.

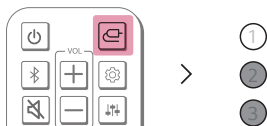

4 Når den eksterne enheten er koblet til produktet, kan lyden fra enheten lyttes til.

✓ Merk

- Sjekk lydutgangsinstillinger i Innstillinger-menyen på den eksterne enheten (feks. Blu-ray-spiller eller TV). Lydutgangen skal konfigureres til [No encoding], [Bitstream], [Auto], eller [Pass through]. Se brukerhåndboken til den eksterne enheten for å ha mer informasjon om konfigurering av utdataene.
- Bruk en sertifisert kabel med HDMI-logoen.

Koble til ved bruk av en optisk kabel

Tilkoble TV-en og ekstern enhet (spillkonsoll, DVD-spiller osv.) ved å bruke en optisk kabel og nyt en dyp og fylldig lyd.

Koble til en ekstern enhet med en optisk kabel

- 1 Bruk den optiske kablen til å koble **OPTICAL IN**-terminalen som finnes på baksiden av produktet til **OPTICAL OUT**-terminalen på den eksterne enheten (feks. TV, Blu-ray-spiller) som vist på bildet.

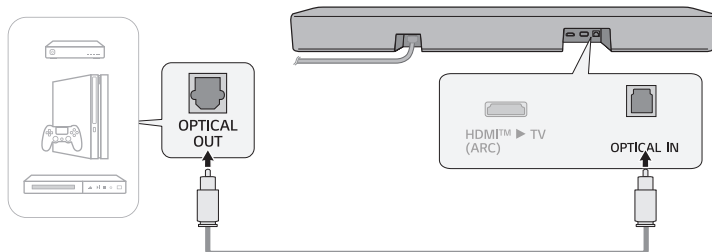

- 2 Trykk på **Funksjon** -knappen gjentatte ganger til LED1 lyser hvitt.

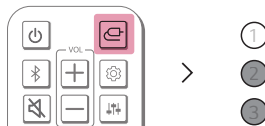

Bruke produktet som et lydsystem

Koble til med Bluetooth

Du kan spille av musikkfiler som har vært lagret på en **Bluetooth**-enhet eller bruke musikkapper for å lytte til musikken med produktet.

Sjekk følgende først.

Tilkobling av enheten til produktet kan variere og avhenger av **Bluetooth**-enhetstype og -modell. Se brukerhåndboken til den eksterne enheten for å ha mer informasjon om tilkobling av enheten.

Velg **Bluetooth** fra smarttelefonens **Innstillinger**-menyen.

Elementene på innstillingsmenyen kan variere og avhenger av smarttelefonprodusenten og modellen.

- 1 Slå på produktet.
- 2 Trykk på **Bluetooth paring** -knappen. Etter et øyeblikk blinker LED1 og LED2 hvitt.



- 3 Trykk på **Innstillinger**  / -knappen på din smarttelefon og velg **Bluetooth**.

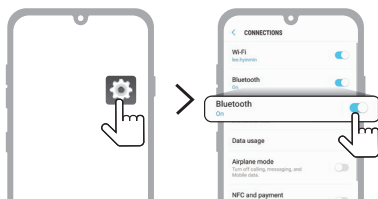

(Android-telefon)

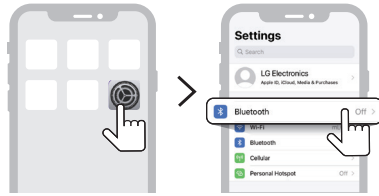

(iPhone)

4 Slå på **Bluetooth**-funksjonen. (☐ Av > ☑ På)

5 Du vil se en liste over tilkoblingsbare enheter på din smarttelefon. Finn og trykk på "LG NS30A(XX)".



6 Når produktet er koblet til smarttelefonen via **Bluetooth**, lyser LED1 og LED2 hvitt.

7 Hvis "LG NS30A(XX)" ikke kan brukes, trykk på **Oppdater** -knappen (🔄) øverst til høyre på skjermen på Android-smarttelefonen eller slå **Bluetooth** av og slå den på igjen på iPhone.

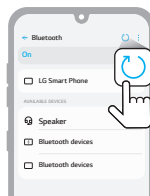

(Android-telefon)

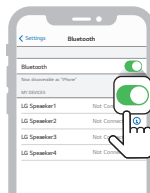

(iPhone)

8 Bruk en Musikk-app og nyt musikken fra din smarttelefon.



✓ Merk

- Jo nærmere **Bluetooth**-enheten er til produktet, jo bedre er forbindelsen din.
 - Hvis du trykker på **Bluetooth paring** -knappen på produktet og valgte «**Bluetooth**», men ikke kan koble til **Bluetooth**-enheten, blinker LED1 og LED2 hvitt i 3 minutter. Sjekk statusen til **Bluetooth**-enheten.
 - Etter aktivering av **Bluetooth**, skal volumnivået justeres til et passende nivå.
 - XX er de siste to sifrene i MAC-adressen til produktet. For eksempel hvis MAC-adressen er 9C:02:98:4A:F7:08, vil den vises som "LG NS30A(08)".
-

Koble til produktet via LG ThinQ-appen

Bruk **LG ThinQ-appen** og aktiver forskjellige funksjoner av produktet på en praktisk måte.

Sjekk følgende først.

- **LG ThinQ-appen** er tilgjengelig for versjonene som finnes nedenfor.
 - Android™ OS: Versjon 9.0 eller høyere
 - iOS OS: Versjon 15.0 eller høyere
 - Endring av støttede versjoner for hvert operativsystem kan oppstå senere.

Installere LG ThinQ appen og registrere produktet

Produkt uten QR-kode

- 1 Gå til Google Play eller App Store på din smarttelefon og søk etter **LG ThinQ-appen** og installer den.
- 2 Kjør **LG ThinQ-appen**, og logg inn på appen med kontoen din. Hvis du ikke har en konto, kan du også opprette en ny.
- 3 Trykk på knappen **Legg til (+)** og følg instruksjonene i **LG ThinQ-appen** for å registrere produktet ditt.

Produkt med QR-kode

Skann QR-koden på undersiden av produktet med kameraet på smarttelefonen eller en QR-kodeskanneapp.

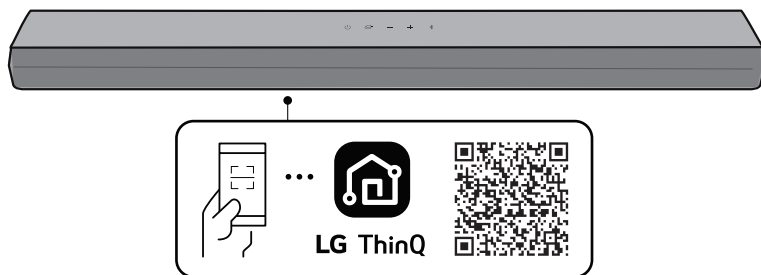

✓ Merk

- Vær oppmerksom på at QR-koden kanskje ikke er tilgjengelig på kjøpstidspunktet.
 - Plasseringen av QR-koden kan variere avhengig av produktet.
 - Elementene på innstillingsmenyen kan variere og avhenger av smarttelefonprodusenten og operativsystemet.
 - Google, Android og Google Play er varemerker tilhørende Google LLC.
-

Sikkerhetsforholdsregler

| Sikkerhet og forskrifter



FORSIKTIG
RISIKO FOR ELEKTRISK SJOKK
IKKE ÅPNE



FORSIKTIG: HVIS DU FJERNER DEKSLET (INKLUDERT BAKSIDEN), KAN DU FÅ ELEKTRISK STØT. INGEN AV DELENE I DENNE ENHETEN KAN REPARERES AV BRUKEREN. SERVICE MÅ KUN UTFØRES AV KVALIFISERT PERSONELL.



Den blinkende pilen i en trekant varsler brukeren om fare for uisolert farlig spenning inne i produktet. Spenningen kan være sterk nok til å forårsake elektrisk støt.



Utropstegnet i en likesidet trekant varsler brukeren om tilstedeværelsen av viktige drifts- og vedlikeholdsinstruksjoner (service) i veiledningen som følger med produktet.

ADVARSEL:

- FOR Å REDUSERE FAREN FOR BRANN ELLER ELEKTRISK STØT, MÅ IKKE DETTE PRODUKTET UTSETTES FOR REGN ELLER FUKTIGHET.
- Ikke installer dette utstyret på et sted med begrenset plass, for eksempel en bokhylle eller lignende.

FORSIKTIG:

- Ikke bruk høyspenningsprodukter rundt dette produktet. (feks. elektronisk fluesmekker) Dette produktet kan svikte på grunn av elektrisk støt.
- Åpne flammekilder, som påtent stearinlys, bør ikke plasseres på apparatet.
- Ikke blokkér ventilasjonsåpninger. Installer i henhold til produsentens instruksjoner. Kabinettet er utstyrt med luker og åpninger for ventilasjon og for å sikre pålitelig drift av produktet, og for å beskytte mot overoppvarming. Åpningene må aldri blokkeres ved å plassere produktet på en seng, sofa, matte eller annen tilsvarende overflate. Dette produktet må ikke plasseres i en innebygget installasjon, feks. bokhyller eller stativer, med mindre det finnes tilstrekkelig ventilasjon eller produsentens instruksjoner har blitt fulgt.
- Apparatet bør ikke eksponeres for vann (dryppende eller sprutende), og gjenstander fylt med væske, som vaser, bør ikke plasseres på apparatet.
- For informasjon om sikkerhetsmerking, inkludert produktidentifikasjon og tilførselsstrøm, vennligst se hovedetiketten på undersiden eller den andre overflaten av produktet.
- Vær oppmerksom på at barn ikke setter sine hender eller noen gjenstander inni *høytalkerkanal.
 - *høytalkerkanal: Et hull for omfattende basslyd på høytalkerkabinettet. (kabinett)

FORSIKTIG angående strømledningen

Strømkontakten kobler fra enheten. I tilfelle uhell må strømkontakten være lett tilgjengelig.

Sjekk spesifikasjonssiden i denne brukerveiledningen for å være sikker på gjeldende krav.

Ikke overbelast stikkontaktene. Overbelastede stikkontakter, løse eller skadede stikkontakter og skjøteledninger, frynsete strømledninger eller skadet eller sprukken ledningsisolasjon er farlig. Enhver av disse tilstandene kan forårsake elektrisk sjokk eller brann. Undersøk ledningen til enheten med jevne mellomrom og hvis utseendet indikerer skader eller forringelse, frakoble enheten, unngå bruk av enheten og sikre at ledningen blir erstattet med en tilsvarende del hos et autorisert servicesenter.

Beskytt strømledningen fra fysisk eller mekanisk mishandling, slik som å bli vridd, buktet, sammentrykt, klemt i en dør, eller tråkket på. Vær særlig oppmerksom på støpsler, stikkontakter/ vegguttak og utgangen til ledningen hos enheten.

For modeller som bruker en adapter

Bruk kun AC-adapteren som følger med denne enheten. Ikke bruk strømtilførsel fra en annen enhet eller produsent. Bruk av annen strømkabel eller strømforsyning kan forårsake skader på produktet og ugyldiggjøre garantien.

For modeller som bruker et batteri

Denne enheten er utstyrt med en bærbar batteripakke eller en akkumulator.

FORSIKTIG: Risiko for brann eller eksplosjon hvis batteriet byttes ut med en feil type.

For modeller som bruker et innebygd batteri

Produktet må aldri lagres eller transporteres ved trykk under 11,6 kPa og over 15 000 m høyde.

- Hvis du bytter ut et batteri av feil type som kan skade en sikkerhetsanordning (f.eks. visse typer litiumbatterier), må det byttes ut med et batteri av samme type av en fagperson;
- Kassering av et batteri i åpen flamme eller varm ovn, eller mekanisk knusing eller kutting av et batteri, som kan føre til en eksplosjon;
- Å etterlate et batteri i et miljø med ekstremt høy temperatur som kan føre til en eksplosjon eller lekkasje av brennbar væske eller gass;
- Et batteri utsatt for ekstremt lavt lufttrykk som kan føre til en eksplosjon eller lekkasje av brennbar væske eller gass.

Symboler

~ : Vekselstrøm (AC).

≡ : Likestrøm (DC).

☐ : Dette er et utstyr fra klasse II.

⏻ : Stand-by strømtilstand.

⏻ : Strømmen er slått på.

⚡ : Farespenning.

Forebygging av produktmisbruk

Forhindre misbruk av produktet ved å sjekke innholdet nedenfor.

Forholdsregler for installasjon

- Produktet må aldri installeres på et ustabilt eller vibrerende sted, slik som en ristehylle eller en skrå overflate. Installer alltid produktet på en fast og jevn overflate.
 - Ellers kan produktet falle eller velte og dette vil forårsake skade.
 - I tilfelle produktet installeres på en ustabil overflate, kan det hende at produktet ikke fungerer som den skal.
- Hvis installasjon av produktet utføres på et møbel eller en hylle, må det bekreftes at den nederste fronten av produktet ikke stikker ut. Bruk alltid et møbel eller en hylle som passer til produktstørrelsen.
 - Hvis du ikke klarer dette, kan produktet miste balansen og falle. Dette vil forårsake personskade eller produktskade.
- Installer alltid produktet på et trygt sted. Ellers kan et barn støte på kanten av produktet og skades.
- Installer produktet på et sted som har ingen elektromagnetisk interferens for riktig betjening.
- I tilfelle produktet installeres på et sted som ikke oppfyller de generelle bruksvilkårene, kan dette føre til et uventet kvalitetsproblem. Kontakt servicesenteret før produktet installeres på et slikt sted.
- Produktet må ikke oppbevares på et sted der temperaturen er for høy (over 40 °C) eller for lav (under 5 °C) eller et sted med for mye fuktighet.
- Unngå alltid steder som utsettes for direkte sollys eller varme, slik som nær en varmeovn. Ikke bruk eller oppbevar brennbare sprayer eller stoffer nær produktet.
 - Ellers vil det føre til eksplosjon eller brann.
- Installer aldri produktet på et sted med for mye fuktighet, støv eller sot.
 - Det kan forårsake brann eller elektrisk støt.
- Installer aldri produktet på et trangt sted, slik som inne i en bokhylle, som ikke har god ventilasjon. Dekk aldri produktet med bordtrekk eller gardin.
 - I tilfelle du ikke gjør det, kan dette øke temperaturen til produktet, føre til sammenbrudd eller brann.
- Koble strømstøpselet til produktet til en lett tilgjengelig stikkontakt.
 - Ved brann eller i tilfelle det oppstår andre problemer i produktet, må du raskt kunne ta ut støpselet.
- Ikke koble flere produkter til ett strømuttak samtidig.
 - Ellers kan det føre til overoppheting, noe som kan føre til brann.

Forholdsregler ved bruk av produktet

- Produktet må aldri løftes eller flyttes mens det er i drift.
 - Ellers kan det føre til sammenbrudd.
- Mens produktet flyttes, trekk ut strømledningen og alle kabler som er koblet til produktet.
 - Det kan forårsake brann eller elektrisk støt.
- Slutt å bruke produktet umiddelbart i tilfelle du merker røyk eller en merkelig lukt. I dette tilfellet, må brukeren slå av strømmen umiddelbart, trekke ut støpselet og kontakte servicesenteret.
 - Bruk av produktet i denne tilstanden kan føre til brann eller elektrisk støt.
- Sett aldri metallobjekter, slik som mynter og hårnåler eller brennbare gjenstander, slik som papir og fyrstikker inn i produktet. Pass på at du forteller barn at de ikke skal gjøre det.
 - Ellers kan det føre til sammenbrudd.
- Skulle et fremmedlegeme settes inn i produktet, må strømspøselet kobles fra og servicesenteret kontaktes.
- Legg aldri en tung gjenstand oppå produktet.
 - Ellers kan det velte eller falle og føre til skade.
- Bekreft at et barn ikke henger på produktet eller kommer på det.
 - Ellers kan produktet velte eller falle og føre til skade. Pass på at du forteller barn at de ikke skal gjøre det.
- Støpselet må alltid trekkes ut under tordenvær.
 - Ellers kan det føre til brann.
- Plasser aldri beholdere med væske, for eksempel en vase, gryte, kosmetikk eller medisin, oppå produktet.
 - Ellers kan det føre til brann, elektrisk støt eller skade på grunn av fall osv.
- Bekreft at støpselet kobles godt til. Bruk aldri annen spenning enn den merkespenningen som spesifiseres på produktet.
 - En usikker tilkobling kan føre til brann.
- Ikke sett inn en leder, for eksempel spisepinner, inn i sporet på den andre siden av produktet mens støpselet er koblet til en stikkontakt. Ikke berør støpselet umiddelbart etter at den tas ut av stikkontakten.
 - Ellers kan det føre til elektrisk støt.
- Støpselet må holdes med tørre hender.
 - Ellers kan det føre til elektrisk støt.
- Det må aldri flyttes eller skyves produktet mens du holder i en produktkabel, slik som en strømledning.
 - Kabelen kan skades og føre til sammenbrudd eller brann eller elektrisk støt.
- Ved å fjerne en kabel som er koblet til produktet, må brukeren alltid bekrefte at han/kun holder kontakten på enden av kabelen. Ikke hold i kabledningen.
 - Ellers kan det føre til skade, eller produktet kan falle og forårsake sammenbrudd.
- Oppbevar alltid produktet på et sted som er utsatt for varme, f.eks. i nærheten av en varmeovn.
 - Ellers kan det føre til brann eller funksjonsfeil.
- Ikke demonter, reparer eller modifier produktet.
 - Ellers kan det føre til sammenbrudd, noe som resulterer i brann, elektrisk støt eller skade.
- Hold plastfolie utilgjengelig for småbarn.
 - Ellers kan småbarn kveles.
- Slipp aldri en gjenstand på produktet eller gjør en innvirkning på det. Produktet må holdes unna steder med sterke vibrasjoner eller magneter.

- Strømledningen må aldri skades, modifiseres, bøyes, vris eller varmes opp.
 - Ellers kan det skade strømledningen og dette vil føre til brann eller elektrisk støt.
- I tilfelle du ikke bruker produktet over en lengre periode, slik som når du er borte fra hjemmet, må strømledningen kobles ut fra strømuttaket.
 - Støvansamling kan forårsake varme, noe som resulterer i elektrisk støt eller brann på grunn av kortslutning.
- Brukte batterier må aldri kastes sammen med vanlig avfall. Kast dem separat.
 - Ellers vil det føre til eksplosjon eller brann.
- Ikke bruk høyspenningsprodukter rundt dette produktet. (feks. elektronisk fluesmekker)
 - Dette produktet kan svikte på grunn av elektrisk støt.
- Ikke berør støpselet umiddelbart etter at den tas ut av stikkontakten.
 - Ellers kan det føre til elektrisk støt.
- Koble strømpluggen til en jordnet stikkontakt eller skjøteledning. (Dette gjelder ikke produkter uten jording.)
 - Ellers kan det føre til sammenbrudd eller elektrisk støt på grunn av kortslutning.
- For et produkt med en ventil, kan det å holde produktet slått på over en lengre periode føre til at ventilen blir varm. Ikke berør ventilen når den er varm. Varmen er ikke en feil og forårsaker ingen funksjonsfeil. Så du kan bruke produktet uten bekymring.
- Ikke skade strømkabelen, vekselstrømadapteren eller strømstøpselet. Ikke plasser en tung gjenstand oppå strømkabelen eller vekselstrømadapteren.
 - Det kan forårsake brann eller elektrisk støt.
- Ved støv, smuss osv. på strømpluggene, vekselstrømadapteren eller strømuttaket, tørk det helt av.
 - Ellers kan det føre til brann.
- Når det gjelder et produkt med en strømledning eller vekselstrømadapter, må det kun brukes originale strømledninger og vekselstrømadaptere som leveres av LG Electronics.
 - Det kan forårsake brann eller elektrisk støt.
- I tilfelle du bruker hodetelefoner eller øretelefoner, skal volumet aldri skrues på for høyt eller bruke dem over en lengre periode. [Dette gjelder kun modeller som støtter hodetelefoner eller øretelefoner]
 - Ellers kan det påvirke hørselsevnen negativt.
- Programvaren til dette produktet kan oppdateres. Ikke slå av strømmen mens du oppdaterer programvaren. Etter fullføring av oppdatering, må produktet slås av automatisk.
 - I tilfelle strømmen til produktet slås av mens programvaren oppdateres, kan dette resultere i produktfeil.

Følgende gjelder kun for modeller med fjernkontroll

- Ikke la barn bruke fjernkontrollen. Hold fjernkontrollen utilgjengelig for småbarn.
- Ikke la barn putte fjernkontrollen i munnen. Pass på at barn ikke svelger dekselet til fjernkontrollen eller et batteri. Skulle et barn svelge en, må legen kontaktes umiddelbart.
- Vær oppmerksom på at barn kan trække på dekselet til fjernkontrollen og bli skadet.
- Fjern hindringer som finnes mellom produktet og fjernkontrollen for jevn betjening av fjernkontrollen.

Følgende gjelder kun for modeller som bruker optiske plater

- Pass på at man ikke setter hånden inn i en platestasjon eller trekker den ut med kraft.
- Pass på at barn ikke setter hendene inn i platestasjonen.

Følgende gjelder kun for modeller som kan se video

- Avstå fra å se en 3D-video i tilfelle du ikke har fått nok søvn eller etter å ha drukket alkohol.
 - Noen 3D-videoer kan overraske eller begeistre folk.
- I tilfelle noen av de følgende symptomene oppstår mens du ser på en video, må du slutte å se den umiddelbart og ta en pause.
 - Skulle noen av symptomene fortsetter, må legen kontaktes. Svimmelhet, brennende følelse av øyne eller ansikt, ubevisste bevegelser, spasmer, uklar bevissthet, forvirring, desorientering, kvalme.
- Du kan lide av et symptom som et anfall når du ser på et bestemt bilde i en video eller et spill eller en video med et bestemt mønster eller blinkende lys. I tilfelle du eller noen av dine slektninger har en historie med epilepsi eller anfall, må du kontakte en lege før du ser på.
- Når du ser på en 3D-video, må gjenstander som er skjøre eller kan forårsake skade fra omgivelsene fjernes.
 - I tilfelle du tar feil av en 3D-video som ekte eller beveger kroppen med overraskelse, kan du eller dine nærliggende slektninger skades eller gjenstander nær deg kan skades.

Forholdsregler for rengjøring av produktet





- Spray aldri vann direkte på produktet når du rengjør det.
 - Det kan forårsake brann eller elektrisk støt.
- Under rengjøring av produktet, bekreft at du trekker ut strømledningen og tørker av overflaten av produktet med en tørr klut. Bruk aldri kjemikalier eller rengjøringsmidler under rengjøring av produktet. Disse kan forringe produktets overflaten eller løsne malingen fra produktet (benzen, alkohol, osv.).

Før produktfeil rapporteres

I Feilsøking

Hvis du opplever følgende problemer ved bruk av produktet, utfør flere kontroller, da det ikke kan være feil på dem.

Generelle feil

Problemstilling	Løsning
Produktet fungerer ikke som den skal	<ul style="list-style-type: none">• Trekk ut strømkablene og eksterne enheter som TV, subwoofer eller forsterker fra produktet, og koble dem deretter til på nytt.
Strømmen skruses ikke på	<ul style="list-style-type: none">• Er strømledningen koblet til stikkkontakten som den skal?<ul style="list-style-type: none">- Koble strømledningen riktig til stikkkontakten.
Det er ingen lyd	<ul style="list-style-type: none">• Er volumet satt til minimum?<ul style="list-style-type: none">- Trykk på Volum  -knappen på fjernkontrollen og skru opp volumet.- Hvis det brukes en ekstern enhet, som en TV-mottaker, bærbar enhet eller Bluetooth-enhet, må volumet til den eksterne enheten justeres.• Er dempfunksjonen aktivert?<ul style="list-style-type: none">- I tilfelle alle LED-er blinker oransje, vil demp-funksjonen være på. Trykk på Demp -knappen for å oppheve demping.• Er valget av riktig produktfunksjon i henhold til den eksterne enheten som er tilkoblet?<ul style="list-style-type: none">- Trykk på Funksjon -knapp og bekreft valg av riktig funksjon.
Subwooferen produserer ikke lyd	<ul style="list-style-type: none">• Er produktet koblet til den trådløse subwooferen på en riktig måte?<ul style="list-style-type: none">- Hvis LED-en på den trådløse subwooferen blinker grønt eller lyser rødt, betyr det at den er frakoblet. Et grønt lys vises når tilkoblingen er opprettet. Produktet må kobles til den trådløse subwooferen på nytt. (→ Se "Tilkobling av produktet" på side 6.)
Fjernkontrollen fungerer ikke som den skal.	<ul style="list-style-type: none">• Hvis fjernkontrollen vil brukes, må den pekes foran på produktet.• Bruk alltid fjernkontrollen innen en avstand på 7 m fra produktet.• Skift alltid batteriene med nye, hvis dette kreves.
AUTO POWER-funksjonen virker ikke	<ul style="list-style-type: none">• Sjekk tilkoblingen til eksterne enheter (f.eks. TV-mottaker, bærbar enhet, Bluetooth-enhet).

LG Sound Sync fungerer ikke.

- Sjekk om LG TV-en støtter LG Sound Sync.
- Bekreft at TV-en er koblet til produktet med en optisk kabel på riktig måte.
 - Trykk på **Innstillinger**-knappen som finnes på TV-fjernkontrollen og sjekk om funksjonen er slått på i [LG Sound Sync].

Produktvolumet er lavt

- Sjekk følgende og endre innstillinger.
 - Kjør **LG ThinQ-appen**, trykk på [Lydinnstillinger] -knappen på det første skjermbildet, og endre [DRC] -funksjonen til [Av] på [Lydutgang] -menyen.
 - Når produktet er koblet til en TV, trykk på **Innstillinger**-knappen som finnes på TV-fjernkontrollen, velg [Høyttaler]-menyen og endre innstillingen for [Digital lydutgang] fra [PCM] til [AUTO] eller [BITSTREAM].
 - Hvis produktet har vært koblet til en avspillingsenhet, for eksempel en DVD-spiller eller Blu-ray-spiller, gå til Innstillinger-meny på den tilkoblede enheten. Endre innstillingen for [Digital lydutgang] fra [PCM] til [PRIMARY PASS-THROUGH] eller [BITSTREAM]. Konfigurer [DRC] til den tilkoblede enheten til [AV].
 - Hvis produktet er i nattetid, skal modusen slås av ved å trykke på **Innstillinger** -knappen, **Venstre/Høyre** og deretter **Opp/Ned**.



En Bluetooth-enhet kan ikke pares

- Trykk på Innstillinger-knappen på **Bluetooth**-enheten og bekreft at **Bluetooth** er aktivert. Etter aktivering av **Bluetooth**, skal den slås av og på, og prøv på nytt.
 - Fjern eventuelle hindringer som finnes mellom produktet og **Bluetooth**-enheten.
 - **Bluetooth**-sammenkobling (tilkobling) fungerer kanskje ikke som den skal, avhengig av **Bluetooth**-enhetstypen eller omgivelsene.
-

Problemer med trådløs tilkobling

Problemstilling	Løsning
Det finnes radioforstyrrelser	<ul style="list-style-type: none">• Installer produktet og den trådløse subwooferen så nær hverandre som mulig.• Installer aldri produktet på metallmøbler.• Den trådløse kommunikasjonen fungerer kanskje ikke som den skal i svake signalområder.
Bluetooth-tilkobling forårsaker en funksjonsfeil eller støy	<ul style="list-style-type: none">• Hører du støy eller mottar du feilmeldinger når Bluetooth brukes?<ul style="list-style-type: none">- Kroppen din må aldri kontakte mottakeren til Bluetooth-enheten eller produktet.- Bluetooth-enheten må aldri installeres på en vegg eller et bortgjemt sted.- Fjern eventuelle hindringer som finnes mellom produktet og Bluetooth-enheten.- Bluetooth-enheten må alltid installeres i nærheten av produktet.• Hvis Bluetooth-enheten finnes for langt fra produktet, kan Bluetooth være frakoblet, eller det kan forekomme funksjonsfeil.<ul style="list-style-type: none">- Bluetooth-enheten må alltid installeres i en avstand på 1 m fra enheter som bruker samme frekvens som produktet, slik som trådløse rutere, medisinsk utstyr og mikrobølgeovner.

Slå av demo-modus

Problemstilling	Løsning
Fjernkontrollen fungerer ikke	<ul style="list-style-type: none">• Forblir funksjonene uendret, selv om du trykker på Funksjon -knappen flere ganger?• Ser du kun hvite, røde og grønne LED-er gjentatte ganger?<ul style="list-style-type: none">- Demomodus kan aktiveres på produktet. Koble produktets strømkabel og koble den til på nytt.- Hvis fjernkontrollen fortsatt ikke fungerer, trykker du på Volum -knappen på produktet for å sette volumnivået til minimum, og holder deretter inne Funksjon -knappen i ca. 5 sekunder. I tilfelle produktet fungerer som det skal, betyr det at demo-modusen er slått av.

Appendiks

| Spesifikasjoner

Generelt	
Strømkrav	Se hovedetiketten.
Strømforbruk	Se hovedetiketten.
	Nettverk-standby: 2,0 W Standby: 0,5 W
Dimensjoner (B x H x D)	Ca. 720,0 mm x 63,0 mm x 80,0 mm (inkludert basen)
Driftstemperaturområde	5 °C - 40 °C
Fuktighetsområde ved drift	5 % - 80 % RH
Tilgjengelig digital inndata lydsamplingsfrekvens	32 kHz, 44,1 kHz, 48 kHz, 88,2 kHz, 96 kHz
Tilgjengelig digitallydinngangsformat	Dolby Digital, DTS Digital Surround, PCM

Inngang/Utgang	
OPTICAL IN	3,0 V (p-p), (optisk terminal for lydtilkobling) × 1
HDMI™ ► TV (ARC)	19-pin (Type A, HDMI™-tilkoblingsterminal) × 1

Forsterker (RMS-utgang)	
Totalt	140 W RMS
Front	40 W RMS (Impedans: 6 Ω, THD 10 %)
Subwoofer	100 W RMS (Impedans: 3 Ω, THD 10 %)

Trådløst basselement	
Strømkrav	Se hovedetiketten på den trådløse subwooferen.
Strømforbruk	Se hovedetiketten på den trådløse subwooferen.
Type	1-veis 1 høyttaler
Impedans	3 Ω
Nominell effekt	100 W RMS
Maks. effekt	200 W RMS
Dimensjoner (B x H x D)	Ca. 220,0 mm x 345,0 mm x 220,0 mm (inkludert basen)

- Design og spesifikasjoner kan endres uten varsel.

| Registrerte varemerker og lisenser

Alle varemerker og handelsnavn tilhører deres respektive eiere.



Dolby, Dolby Audio og det doble D-symbolet er varemerker for Dolby Laboratories Licensing Corporation. Produsert under lisens fra Dolby Laboratories. Konfidensielle upubliserede oppgaver. Copyright 2012-2024 Dolby Laboratories. Alle rettigheter forbeholdt.



Bluetooth[®]-merket og -logoene er registrerte varemerker som eies av **Bluetooth** SIG, Inc. og all bruk av slike merker av LG Electronics er lisensiert.

Andre varemerker og -navn tilhører også sine respektive eiere.



Begrepene HDMI, HDMI High-Definition Multimedia Interface, HDMI-merkevarer og HDMI-logoene er varemerker eller registrerte varemerker som tilhører HDMI Licensing Administrator, Inc.



FOR DTS-PATENTER, SE [HTTP://XPERI.COM/DTS-PATENTS/](http://xperi.com/dts-patents/). PRODUSERT UNDER LISENS FRA DTS, INC. OG DETS TILKNYTTETE SELSKAPER. DTS, DTS-LOGOEN OG DIGITAL SURROUND ER REGISTRERTE VAREMERKER ELLER VAREMERKER SOM TILHØRER DTS, INC. OG DETS TILKNYTTETE SELSKAPER I USA OG/ELLER ANDRE LAND. © DTS, INC. OG DETS TILKNYTTETE SELSKAPER. ALLE RETTIGHETER FORBEHOLDES.



«Laget for iPhone/iPad» betyr at produktet har elektronisk tilbehør som er spesielt designet for å koble spesielt med iPhone og iPad, og har blitt sertifisert av utvikleren for å møte Apples ytelsesstandarder. Apple er ikke ansvarlig for driften av denne enheten eller dens samsvar med sikkerhet og regulatoriske standarder. Vennligst merk deg at bruken av dette tilbehøret med iPhone eller iPad kan påvirke trådløs ytelse.

“Made for iPhone/iPad” means that an electronic accessory has been designed to connect to iPhone and iPad models and has been certified by the developer to meet Apple’s performance standards. Apple is not responsible for the operation of this device or its compliance with safety and regulatory standards. Please note that the use of this accessory with iPhone or iPad may affect wireless performance.

Bruk av “Made for Apple”-merket betyr at et tilbehør er designet for å kobles spesifikt til Apple-produktene som er angitt i merket, og har blitt sertifisert av utvikleren for å oppfylle Apples ytelsesstandarder. Apple er ikke ansvarlig for driften av denne enheten eller dens samsvar med sikkerhet og regulatoriske standarder.

Laget for

iPhone 16 Pro Max
iPhone 16 Pro
iPhone 16 Plus
iPhone 16
iPhone 15 Pro Max
iPhone 15 Pro
iPhone 15 Plus
iPhone 15
iPhone 14 Pro Max
iPhone 14 Pro
iPhone 14 Plus
iPhone 14
iPhone SE (3. generasjon)
iPhone 13 Pro Max
iPhone 13 Pro
iPhone 13
iPhone 13 mini
iPhone 12 Pro Max
iPhone 12 Pro
iPhone 12
iPhone 12 mini
iPhone SE (2. generasjon)
iPhone 11 Pro Max
iPhone 11 Pro
iPhone 11
iPhone XS Max
iPhone XS
iPhone XR
iPhone X

iPhone 8 Plus
iPhone 8
iPad mini (A17 Pro)
iPad Pro 13-inch (M4)
iPad Pro 11-inch (M4)
iPad Air 13-inch (M2)
iPad Air 11-inch (M2)
iPad Pro 12.9-inch (6. generasjon)
iPad Pro 11-inch (4. generasjon)
iPad (10. generasjon)
iPad Air (5. generasjon)
iPad (9. generasjon)
iPad mini (6. generasjon)
iPad Pro 12.9-inch (5. generasjon)
iPad Pro 11-inch (3. generasjon),
iPad (8. generasjon)
iPad Air (4. generasjon)
iPad Pro 11-inch (2. generasjon)
iPad Pro 12.9-inch (4. generasjon)
iPad Pro 11-inch
iPad Pro 12.9-inch (3. generasjon)
iPad Air (3. generasjon)
iPad Air 2
iPad mini (5. generasjon)
iPad (7. generasjon)

Melding med informasjon om programvare med åpen kildekode

Besøk <https://opensource.lge.com> for å motta kildekode under GPL, LGPL, MPL og andre lisenser for åpen kildekode med krav om å offentliggjøre kildekode, som dette produktet inneholder, og for å få tilgang til alle lisensvilkår, notiser om opphavsrett og andre relevante dokumenter det er henvist til.

LG Electronics vil også gi deg åpen kildekode på CD-ROM mot å få dekket distribusjonskostnadene (som utgifter til medier, frakt og ekspedisjon). Send en forespørsel til opensource@lge.com.

Tilbudet er gyldig for enhver som innehar denne informasjonen i tre år etter vår siste forsendelse av dette produktet.

Håndtering av produktet

Når produktet sendes

Behold den originale transportkartongen og emballasjen. Hvis enheten skal transporteres, pakk den inn på samme måte som i fabrikk, for å sikre maksimal beskyttelse.

Sørg for at utvendige overflater alltid er rene

- Ikke bruk skadelige væsker som insekt-spray i nærheten av produktet.
- Tørking med sterkt press kan skade overflaten.
- Ikke la gummi- eller plastprodukter være i kontakt med produktet over lengre perioder.

Rengjøring av produktet

Bruk en myk og tørr klut for rengjøring av produktet. Hvis overflatene er veldig skitne, bruk en myk klut fuktet med mildt såpevann. Ikke bruk sterke rengjøringsmidler som alkohol, benzen eller fortyner, ettersom disse kan skade overflaten på produktet.

