



Сканирайте QR кода,
за да видите ръководството.



РЪКОВОДСТВО ЗА ЕКСПЛОАТАЦИЯ

КЛИМАТИК



За да използвате продукта безопасно и удобно, прочетете ръководството на потребителя, преди да използвате продукта.

БЪЛГАРСКИ

ТИП: СТЕНЕН



MFL72096403
Rev.03_072225

www.lg.com

Copyright © 2017-2025 LG Electronics. Всички права запазени

СЪДЪРЖАНИЕ

Ръководството може да съдържа изображения или съдържание, различно от модела, който сте закупили.

Ръководството подлежи на редакция от производителя.

ИНСТРУКЦИИ ЗА БЕЗОПАСНОСТ

ПРОЧЕТЕТЕ ВСИЧКИ ИНСТРУКЦИИ ПРЕДИ УПОТРЕБА.....	3
ИНСТРУКЦИИ ЗА ПРЕДУПРЕЖДЕНИЕ	4
ИНСТРУКЦИИ ЗА ВНИМАНИЕ	10

РАБОТА

Преди употреба	12
Общ преглед на продукта	13
Подготовка преди експлоатация.....	14
Общ преглед на безжичното дистанционно управление	15
Използване на безжичното дистанционно управление.....	19
Допълнителни функции и настройки	34
Използване на бутона за захранване	43

ИНТЕЛИГЕНТНИ ФУНКЦИИ

Приложение LG ThinQ	45
Диагностика с LG ThinQ	46

ПОДДРЪЖКА

Функция „Почистване“	48
Почистване.....	51

ОТСТРАНЯВАНЕ НА НЕИЗПРАВНОСТИ

Преди свързване със сервиза.....	61
----------------------------------	----

ИНСТРУКЦИИ ЗА БЕЗОПАСНОСТ

ПРОЧЕТЕТЕ ВСИЧКИ ИНСТРУКЦИИ ПРЕДИ УПОТРЕБА

Насоките за безопасност по-долу имат за цел да предотвратят непредвидени рискове или увреждане поради опасна или неправилна употреба на уреда.

Указанията са разделени на „ПРЕДУПРЕЖДЕНИЕ“ и „ВНИМАНИЕ“, както е описано по-долу.

Съобщения за безопасност



Този символ е използван за посочване на фактори и употреби, които може да носят риск. Прочетете внимателно частта, обозначена с този символ, и следвайте инструкциите, за да избегнете рисковете.



ПРЕДУПРЕЖДЕНИЕ

Това показва, че неспазването на инструкциите може да причини сериозно нараняване или смърт.



ВНИМАНИЕ

Това показва, че неспазването на инструкциите може да причини леко нараняване или повреда на продукта.

Бележки за запалимия хладилен агент

На уредите се показват следните символи.



Този символ показва, че уредът използва запалим хладилен агент. Ако има теч на хладилния агент и той бъде изложен на външен източник на запалване, съществува риск от пожар.



Този символ показва, че Ръководството на потребителя трябва да се прочете внимателно.



Този символ показва, че сервизният персонал трябва да борави с оборудването съобразно Ръководството за монтаж.



Този символ показва, че е налична информация в Ръководството на потребителя или в Ръководството за монтаж.

ИНСТРУКЦИИ ЗА ПРЕДУПРЕЖДЕНИЕ

ПРЕДУПРЕЖДЕНИЕ

- За намаляване на риска от взрив, пожар, смърт, токов удар, нараняване или изгаряне на лица при използване на продукта спазвайте основните предпазни мерки, включително следното:

Техническа безопасност

- Този уред може да се използва от деца, навършили 8 години, и от хора с ограничени физически, сетивни или умствени способности или липса на опит и познания, ако те бъдат наблюдавани или инструктирани относно употребата на уреда по безопасен начин и разбират свързаните с него опасности. Децата не бива да си играят с уреда. Почистването и потребителската поддръжка да не се извършват от деца без наблюдение.
- Този уред не е предназначен за използване от лица (включително деца) с намалени физически, сетивни или

умствени възможности или без опит и познания, освен ако не са наблюдавани или инструктирани как да използват уреда от отговарящо за без-опасността им лице. Наблюдавайте децата и не допускате те да си играят с уреда.

- Монтажът или ремонтът, направен от неупълномощени лица, може да изложи на опасности вас и други хора.
- Информацията в ръководството е предназначена за употреба от квалифициран сервизен техник, който е запознат с процедурите за безопасност и оборудван с правилните инструменти и тестови уреди.
- Ако всички инструкции в това ръководство не бъдат прочетени и спазени, това може да доведе до неизправност на оборудването, повреда на собствеността, физическо нараняване и/или смърт.
- Хладилният агент и разпенващият агент, използвани в уреда, изискват специални процедури за изхвърляне. Консултирайте се със сервизен агент или подобно квалифицирано лице, преди да ги изхвърлите.
- Когато трябва да се смени захранващият кабел, това трябва да се извърши от упълномощен персонал, като се използват единствено оригинални резервни части.
- Ако захранващият кабел е повреден, той трябва да бъде сменен от производителя, негов сервизен агент или подобно квалифицирано лице, за да се избегне всякакъв риск.
- Уредът трябва да бъде монтиран в съответствие с националните разпоредби за окабеляване.
- Във фиксираната електрическа инсталация трябва да бъдат вградени средства за прекъсване в съответствие с правилата за окабеляване.
- Този уред трябва да бъде заземен надлежно, за да се намали рискът от токов удар.
- Не прекъсвайте или премахвайте заземяващия щифт от щепсела.
- Прикрепването на заземяващата жица към винта на капачето на контакта не заземява уреда, освен ако винтът на капачето не е

метален, неизолиран, а контактът е заземен чрез инсталацията на дома.

- Ако имате някакви съмнения дали климатикът е заземен надлежно, нека контактът и веригата бъдат проверени от квалифициран електротехник.

Монтаж

- Свържете се с оторизиран сервизен център, когато монтирате или премествате климатика.
- Не монтирайте климатика върху нестабилна повърхност или на място, където има опасност да падне.
- Не монтирайте устройството в потенциално експлозивна атмосфера.
- Не монтирайте климатика на място, където се съхраняват запалими течности или газове, като бензин, пропан, разреждател на боя и др.
- Монтирайте безопасно панела и капака на контролната кутия.
- Монтирайте специален електрически контакт и прекъсвач, преди да използвате климатика.
- Използвайте стандартен прекъсвач и предпазител, които отговарят на номиналните електрически параметри на климатика.
- Уверете се, че тръбата и хранващият кабел, свързващи вътрешното и външното тяло, не са опънати твърде силно, когато монтирате климатика.
- Вътрешните/външните кабелни връзки трябва да бъдат здраво закрепени и кабелът следва да бъде прокаран правилно, така че да няма сила, която да дърпа кабела от свързващите клеми. Неправилните или разхлабени връзки може да генерират топлина или да причинят пожар.
- Не свързвайте заземяващия проводник към газова тръба, гръмоотвод или телефонен заземяващ проводник.

- Използвайте незапалим газ (азот), за да проверите за течове и за прочистване на въздуха; използването на сгъстен въздух или запалим газ може да причини пожар или експлозия.

Експлоатация

- Не модифицирайте и не удължавайте захранващия кабел. Драскотини или отлепена изолация на захранващите кабели може да доведат до пожар или токов удар и би трябвало да бъдат сменени.
- Уверете се, че захранващият кабел не е замърсен, разхлабен или скъсан.
- Не поставяйте никакви предмети върху захранващия кабел.
- Не поставяйте печка или други отоплителни уреди близо до захранващия кабел.
- Уверете се, че захранващият кабел не може да бъде издърпан или повреден по време на работа.
- Никога не докосвайте, експлоатирайте или ремонтирайте климатика с мокри ръце.
- Не вкарвайте ръце или други предмети през отворите за входящ и изходящ въздух, докато климатикът работи.
- Уверете се, че върху външното тяло не се катерят деца или не го удрят.
- Внимавайте да използвате само тези части, посочени в списъка със сервизни части. Никога не се опитвайте да модифицирате оборудването.
- Не докосвайте тръбата за хладилния агент, тръбата за водата или всякакви вътрешни части, докато уредът работи или веднага след работа.
- Не оставяйте запалими вещества като бензин, бензол или разредител в близост до климатика.
- Не използвайте климатика за продължителен период от време на малко пространство без подходяща вентилация.

- Уверете се, че проветрявате достатъчно, когато климатикът и отоплителен уред, като например нагревател, се използват едновременно.
- Не блокирайте входа или изхода на въздушния поток.
- Прекъснете захранването, ако от климатика излизат шум, миризма или дим.
- Свържете се с оторизиран сервизен център, ако климатикът е потопен от наводнения.
- В случай на изтичане на газ (като фреон, пропан газ, пропан газ и др.) проветрете достатъчно, преди да използвате климатика отново.
- Прекъснете захранването незабавно в случай на прекъсване на тока или гръмотевична буря.

Дистанционно управление

- Извадете батериите, ако дистанционното управление няма да се използва за продължителен период от време.
- Никога не смесвайте различни видове батерии или стари и нови батерии за дистанционното управление.
- Не презареждайте и не разглобявайте батериите.
- Спрете да използвате дистанционното управление, ако има изтичане на течност от батерията. Ако дрехите или кожата ви са изложени на изтичащата течност от батерията, почистете ги с чиста вода.
- Ако изтичащата от батерията течност бъде погълната, изплакнете обилно вътрешността на устата и се консултирайте с лекар.
- Изхвърлете батериите на място, където няма опасност от пожар.

Поддръжка

- Преди да почистите или извършите поддръжка, прекъснете захранването и изчакайте, докато вентилаторът спре.
- Не почиствайте уреда, като пръскате вода директно в продукта.

Хладилен агент

Общи положения

- Използвайте единствено хладилния агент, посочен на етикета на климатика.
- Не използвайте несертифицирани хладилни агенти.
- Не вкарвайте въздух или газ в системата, освен посочения хладилен агент.
- Не докосвайте изтичащия хладилен агент по време на монтаж или ремонт.
- Не забравяйте да проверите за течове на хладилен агент след инсталиране или ремонт на климатика.
- Уредът трябва да се съхранява така, че да бъде предпазен от всякакви механични повреди.

Само R32



- Всяко лице, ангажирано с работа по кръга с хладилния агент или проникване в него, трябва да притежава актуален валиден сертификат от оценяващ орган, акредитиран от индустрията, който удостоверява компетентията му да борави с хладилни агенти безопасно в съответствие със спецификацията за оценяване, призната от бранша.
- Обслужването трябва да се извършва по начина, препоръчан от производителя на уреда. Поддръжката и ремонтът, които изискват съдействие на друг квалифициран персонал, трябва да се извършват под надзора на лице, компетентно в употребата на запалими хладилни агенти.
- Уредът трябва да бъде поставен в добре проветряемо помещение, чийто размер отговаря на посочения за работа в спецификациите.

- Пазете всички вентилационни отвори свободни от запушване или препречване.
- Уредът трябва да се съхранява в помещение без непрекъснато работещ открит огън (напр. работещ газов уред) и източници на запалване (напр. работещ електрически нагревател).

ИНСТРУКЦИИ ЗА ВНИМАНИЕ

ВНИМАНИЕ

- За намаляване на риска от леки наранявания на хора, неизправност или повреда на продукта или собствеността при използване на продукта спазвайте основните предпазни мерки, включително следното:
-

Монтаж

- Климатикът трябва да се пренася от двама или повече човека или като се използва мотокар.
- Монтирайте външното тяло, така че да бъде защитено от пряка слънчева светлина. Не поставяйте вътрешното тяло на място, което е изложено на пряка слънчева светлина през прозорци.
- Не монтирайте климатика в зона, където е пряко изложен на морски вятър (солени пръски).
- Монтирайте дренажния маркуч правилно за плавното оттичане на кондензираната вода.
- Монтирайте климатика на място, където шумът от външното тяло или изгорелите газове няма да създават неудобства на съседите. Ако не направите това, може да възникне конфликт със съседите.
- Изхвърляйте по безопасен начин уплътнителни материали като винтове, пирони, найлонови пликосе или батерии, като използвате подходяща опаковка след монтаж или ремонт.
- Бъдете внимателни, когато разопаковате или монтирате климатика.

Експлоатация

- Уверете се, че филтърът е монтиран, преди да включите климатика.
- Не пийте водата, източена от климатика.
- Не поставяйте никакви предмети в климатика.
- Не оставяйте климатика да работи продължително време, когато влажността е много висока или има оставени отворени врати или прозорци.
- Не излагайте хора, животни или растения на студен или горещ въздух от климатика за продължителни периоди от време.
- Не използвайте продукта за специални цели, като съхраняване на храни, произведения на изкуството и др. Климатикът е предназначен за потребителски цели и не е прецизна хладилна система. Съществува риск от повреда или загуба на имущество.

Поддръжка

- Когато почиствате, поддържате или ремонтирате климатика, който се намира нависоко, използвайте стабилен стол или стълба.
- Не използвайте агресивни почистващи препарати или разтворители и не пръскайте с вода, когато почиствате климатика. Използвайте мека кърпа.
- Никога не докосвайте металните части на климатика, когато премахвате въздушния филтър.
- За вътрешно почистване се свържете с упълномощен сервизен център или с търговския представител. Не използвайте агресивни миещи препарати, които може да предизвикат корозия или да повредят тялото.

РАБОТА

Преди употреба

Бележки за работа

- Настройте вертикално или хоризонтално посоката на въздушния поток за циркулиране на въздуха в помещението.
- Увеличете скоростта на вентилатора за бързо охлаждане или затопляне на въздуха в помещението за кратък период от време.
- Изключете уреда и периодично отваряйте прозорците за проветряване. Качеството на въздуха в помещенията може да се влоши, ако уредът се използва продължително време.
- Почиствайте въздушния филтър на всеки 2 седмици. Натрупаните във въздушния филтър прах и замърсявания могат да блокират въздушния поток или да намалят производителността на уреда.

Съвети за пестене на енергия

- Не охлаждайте прекалено помещението. Това може да е вредно за вашето здраве и да консумира повече електроенергия.
- Блокирайте слънчевата светлина с щори или завеси, докато работите с уреда.
- Дръжте вратите или прозорците затворени плътно, докато работите с уреда.

Общ преглед на продукта

Монтаж на стена

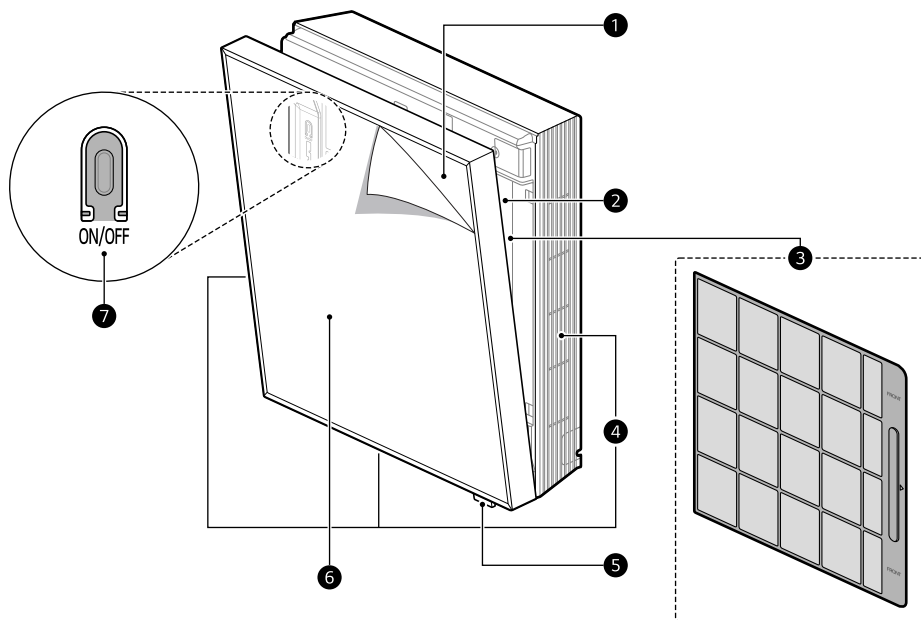

- | | |
|---|---|
| ❶ Преден панел | ❺ Индикатор за статус и приемник за дистанционно управление (LED) |
| ❷ Въздушен отвор за всмукване на въздух | ❻ Картина |
| ❸ Въздушен филтър | ❼ Бутон за захранване |
| ❹ Вентилационни отвори за изпускане на въздух | |

ЗАБЕЛЕЖКА

- Броят и местоположението на частите могат да варират според модела на уреда.
- Функциите могат да варират в зависимост от типа модел.

Подготовка преди експлоатация

- Не използвайте батерии, различни от алкални.
-

Поставяне на батериите в безжичното дистанционно управление

Поставете батерии AAA (1,5 V) в безжичното дистанционно управление.

- 1** Свалете капака на батерията.

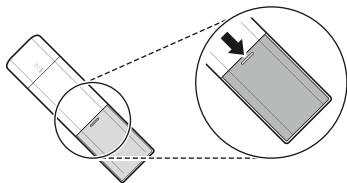

- 2** Поставете новите батерии и се уверете, че клемите + и - на батериите са поставени правилно.

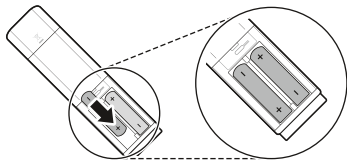

- 3** Закрепете отново капака, като го плъзнете обратно на мястото му.

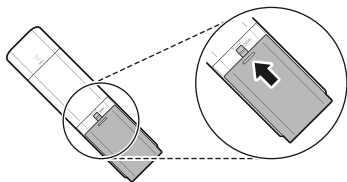

ЗАБЕЛЕЖКА







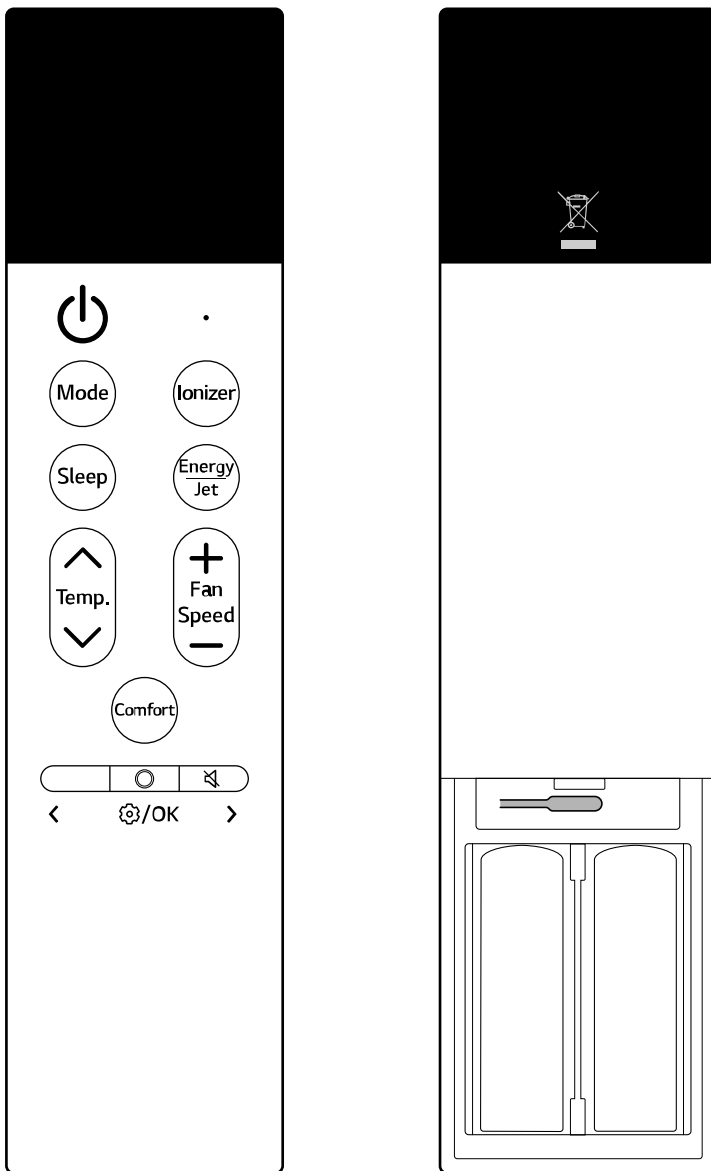

- Когато дисплеят на безжичното дистанционно управление започне да избледнява, сменете батериите AAA (1,5 V).
- Не използвайте стари и нови батерии едновременно.





Общ преглед на безжичното дистанционно управление

Безжично дистанционно управление

Можете да управлявате уреда по-удобно с безжичното дистанционно управление.



Изображени е	Описание
	<p>Захранване Включва или изключва уреда.</p>
	<p>Свързване с LG ThinQ Натиснете и задръжте за 3 секунди бутона Захранване, за да подготвите статуса за свързване на уреда и Wi-Fi.</p>
	<p>Mode Избира желания режим на работа.</p> <ul style="list-style-type: none"> • Всяко натискане променя режима в следния ред: Охлаждане → Автоматичен → Изсушаване → Отопление → Вентилатор
	<p>Sleep Автоматично изключва уреда в желан момент. Използвайте го преди сън.</p>
	<p>Ionizer Йонните частици от йонизатора намаляват повърхностните бактерии и други вредни вещества.</p>
	<p>Energy/Jet Избира желаната функция.</p> <ul style="list-style-type: none"> • В режим „Охлаждане“ всеки път, когато натиснете бутона Energy/Jet, режимът се променя в следния ред: Енергоспестяване → Интелигентна грижа → Охлаждане със струя → Охлаждане. • В режим „Отопление“ всеки път, когато натиснете бутона Energy/Jet, режимът се променя в следния ред: Интелигентна грижа → Отопление със струя → Отопление.
	<p>Temp. ▲, ▼ Регулира желаната стайна температура.</p>
	<p>Fan Speed +, - Регулира скоростта на вентилатора.</p> <ul style="list-style-type: none"> • Скоростта на вентилатора може да се зададе в последователност на нивата 1 ↔ 2 ↔ 3 ↔ 4 ↔ 5 ↔ Auto.
	<p>Comfort Настройте така, че да не излиза въздушна струя от отвора за изпускане на въздушна струя в долната част на уреда, така че да не се удрия директно от въздушната струя.</p>

Изображени е	Описание
	<p><></p> <p>Преместете наляво и надясно, за да използвате настройката.</p>
	<p>Включване или изключване на звуци</p> <p>Включва или изключва звука за известяване, който се появява, когато настройките или променят функциите на уреда.</p>
	<p>Функция</p> <p>Задава „Автоматично почистване+“, „Почистване чрез замразяване“, „Таймер за сън“, „Таймер вкл.“, „Таймер изкл.“, „Таймер за отмяна на всички“, „Smart Diagnosis“ и „LED светлина“.</p>
	<p>① Нулиране</p> <p>Нулира настройката на безжичното дистанционно управление. Отворете капака на батерията на дистанционното управление и след това натиснете бутона „Нулиране“, за да нулирате.</p>

Функции за настройка

Изображени е	Описание
<p>Auto Clean+</p>	<p>Влагата, останала в топлообменника, може да се намали чрез работа на уреда в състояние на продухване за определен период от време.</p>
<p>Freeze Cleaning</p>	<p>Замърсителите като прах се намаляват чрез повтаряне на процеса на замразяване и размразяване на топлообменника вътре в уреда.</p>
<p>Sleep Timer</p>	<p>Задава режим за сън, за да ви помогне да спите по-добре.</p> <ul style="list-style-type: none"> • Режимът за сън започва от 30 минути и може да се задава на почасови стъпки до 12 часа.
<p>On Timer</p>	<p>Настройва уреда да се включва автоматично в желан час.</p> <ul style="list-style-type: none"> • За таймер за включване можете да зададете желаното време на стъпки от 1 час от 1 до 24 часа.
<p>Off Timer</p>	<p>Настройте уреда да се изключва автоматично в желан час.</p> <ul style="list-style-type: none"> • За таймер изкл. можете да зададете желаното време на стъпки от 1 час от 1 до 24 часа.
<p>Cancel all Timer</p>	<p>Отменя всички настройки на таймера.</p>
<p>Smart Diagnosis</p>	<p>Проверявайте лесно информацията за поддръжка на даден уред.</p>
<p>LED Light</p>	<p>Включва и изключва LED светлината, която се намира в долната дясна част на уреда.</p>

ЗАБЕЛЕЖКА

- Когато изключите и включите отново дистанционното управление, последните използвани настройки ще се появят на дисплея на дистанционното управление.
 - Дисплеят на дистанционното управление може да се различава от изображението в ръководството за потребителя в зависимост от модела.
-

Използване на безжичното дистанционно управление

Режим на охлаждане

Когато режимът на охлаждане работи, от изхода за въздух излиза студена въздушна струя.

1 Включете уреда.

2 Натиснете бутона **Mode** неколккратно, за да изберете режим **Охлаждане**. Иконата, представляваща режима **Охлаждане**, се появява и охлаждането започва.

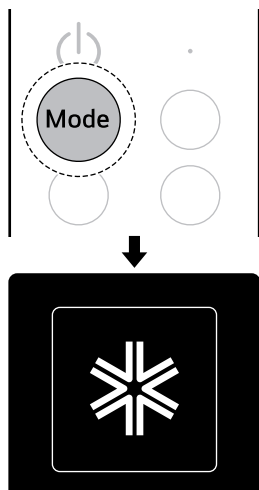

- Можете да проверите режима на работа на дисплея на вътрешното тяло.

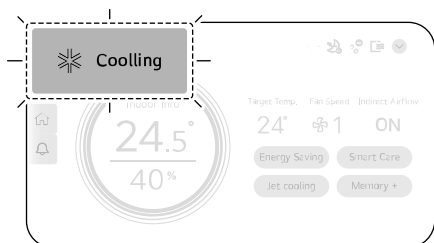

3 Натиснете бутона **▲** или **▼**, за да зададете целева температура.

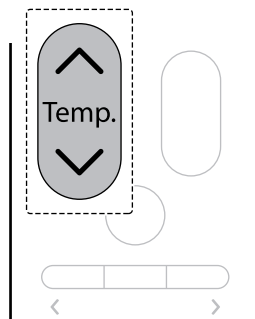

- Можете да проверите целева температура на дисплея на вътрешното тяло.

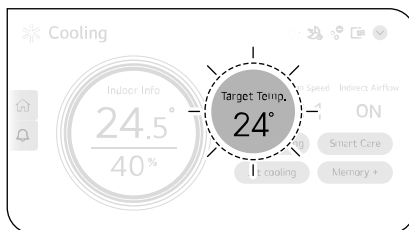

4 Натиснете бутон **+** или **-**, за да зададете желаната скорост на вентилатора.

- Скоростта на вентилатора може да се настрои на степени 1 ↔ 2 ↔ 3 ↔ 4 ↔ 5 ↔ **Auto**.

- Когато е зададена на **Auto**, скоростта на вентилатора се регулира автоматично.

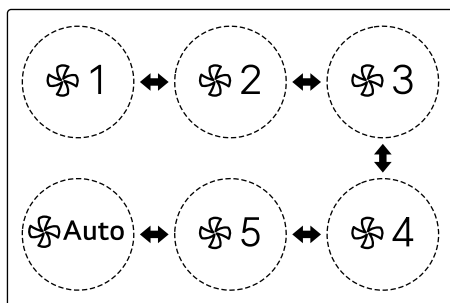
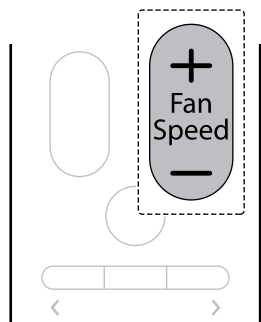

- Можете да проверите скоростта на вентилатора на дисплея на вътрешното тяло.

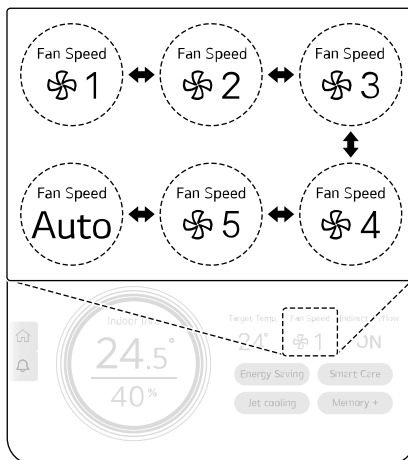

Използване на допълнителни функции за охлаждане

Можете да настроите „Енергоспестяване“, „Интелигентна грижа“, „Охлаждане със струя“ и „Комфортна въздушна струя“.

Енергоспестяване

Целева температура се регулира автоматично, за да се спести консумация на енергия.

- 1 Включете уреда.

- 2 Натиснете неколкократно бутона **Mode**, за да изберете режим **Охлаждане**.

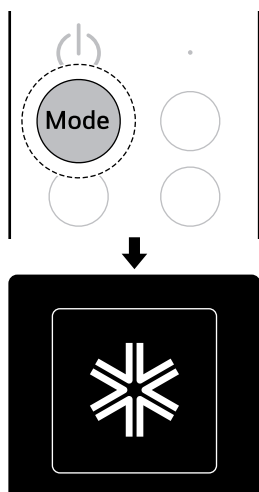

- грижа → Охлаждане със струя → Охлаждане.

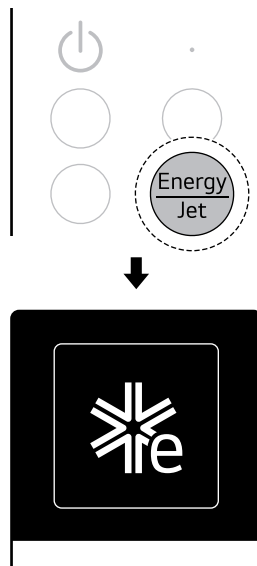

- 3 Когато започне охлаждане, натиснете бутона **Energy/Jet** многократно, за да изберете режима **Енергоспестяване**. Иконата, представляваща режима **Енергоспестяване**, се появява и започва охлаждане в режим **Енергоспестяване**.
- Всеки път, когато натиснете бутона **Energy/Jet**, режимът се променя в реда **Енергоспестяване** → **Интелигентна**

ЗАБЕЛЕЖКА

- Температурата автоматично се установява на 22°C, ако целева температура е под 22°C. Температурата остава постоянна, ако е над 22°C.
- След изтичане на определен период от време от стартирането на функцията „Енергоспестяване“, температурата или скоростта на вентилатора се настройват автоматично в зависимост от заобикалящата среда, така че температурата или скоростта на вентилатора, показани на дисплея на дистанционното управление, може да се различават от действителната.

Интелигентна грижа

Уредът работи най-ефективно, като анализира околната среда и характеристиките на потребителя. След достигане на целева температура, скоростта на вентилатора се регулира автоматично, което ви позволява да се чувствате комфортно.

- 1 Включете уреда.

- 2 Натиснете неколкократно бутона **Mode**, за да изберете режим **Охлаждане**.

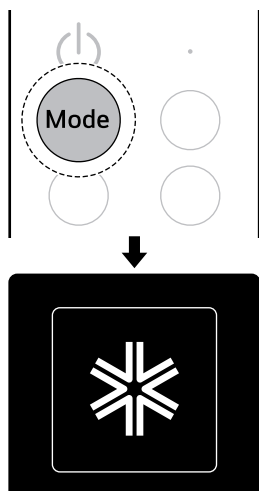

грижа → **Охлаждане със струя** →
Охлаждане.

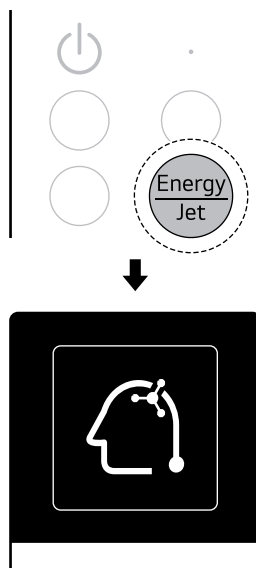

- 3 Когато започне охлаждане, натиснете бутона **Energy/Jet** многократно, за да изберете режима **Интелигентна грижа**. Иконата, представляваща режима **Интелигентна грижа**, се появява и започва охлаждане в режим **Интелигентна грижа**.

- Всеки път, когато натиснете бутона **Energy/Jet**, режимът се променя в реда **Енергоспестяване** → **Интелигентна**

ЗАБЕЛЕЖКА

- Ако уредът бъде преместен или потребителят се промени, нулирайте предварително въведената информация. → Вижте **Използване на бутона за захранване (нулиране на научената информация)**.

Охлаждане със струя

Издухва се по-студен въздух от обикновения климатик и ви охлажда бързо.

- 1 Включете уреда.

- 2 Натиснете неколккратно бутона **Mode**, за да изберете режим **Охлаждане**.

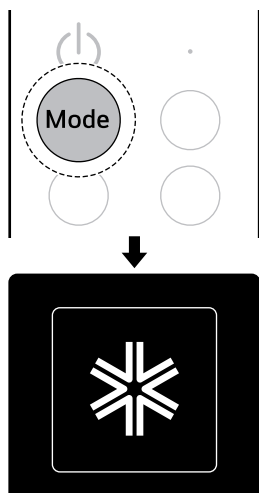

грижа → **Охлаждане със струя** →
Охлаждане.

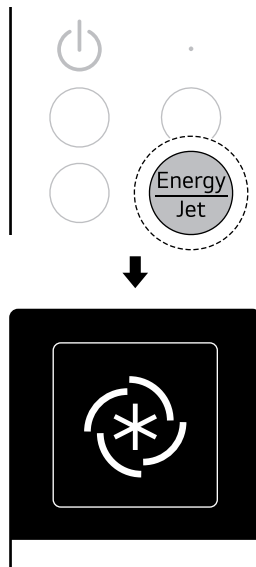

- 3 Когато започне охлаждане, натиснете бутона **Energy/Jet** многократно, за да изберете режима **Охлаждане със струя**. Иконата, представляваща режима **Охлаждане със струя**, се появява и започва охлаждане в режим **Охлаждане със струя**.
- Всеки път, когато натиснете бутона **Energy/Jet**, режимът се променя в реда **Енергоспестяване** → **Интелигентна**

ЗАБЕЛЕЖКА

- Когато започне охлаждане в режим „Охлаждане със струя“, скоростта на вентилатора се променя на висока скорост на вентилатора и целева температура се задава автоматично.

Комфортна въздушна струя

Можете да настроите така, че да не излиза въздушна струя от отвора за изпускане на въздушна струя в долната част на уреда, така че да не се удря директно от въздушната струя.

- 1 Включете уреда.

- 2 Натиснете неколкократно бутона **Mode**, за да изберете режим **Охлаждане**.

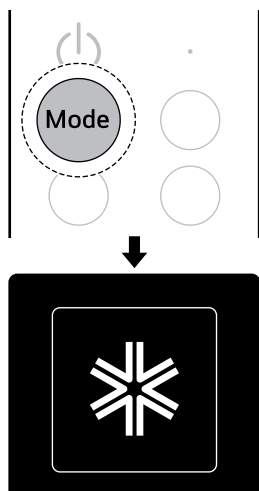

се променя в реда **Indirect On** ↔ **Indirect Off**.

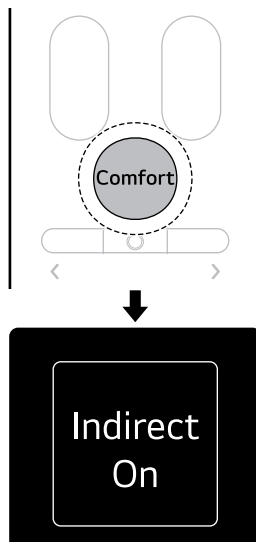

- 3 Когато започне работа по охлаждане, натиснете бутона **Comfort. Indirect On** се появява и от отвора за изпускане на въздушна струя в долната част на уреда не излиза въздушна струя.
- Всеки път, когато натиснете бутона **Comfort**, индиректният въздушен поток

Автоматичен режим

Уредът автоматично ще зададе режим на работа на **Охлаждане** или **Отопление** в зависимост от температурата в помещението. Можете да зададете целева температура и скорост на вентилатора.

- 1 Включете уреда.
- 2 Натиснете бутона **Mode** неколкократно, за да изберете режим **Автоматичен**. Иконата, представляваща режим **Автоматичен**, се появява на дисплея на дистанционното

управление и режим **Автоматичен** започва.

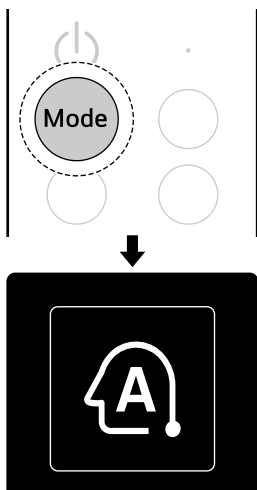

- Когато е зададена на **Auto**, скоростта на вентилатора се регулира автоматично.

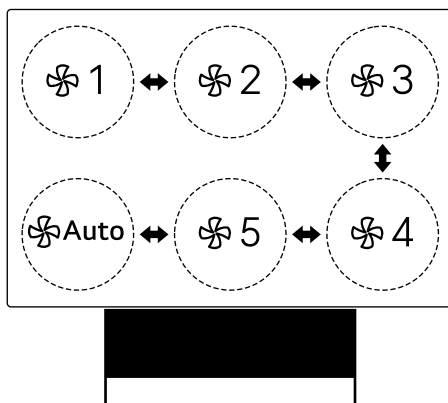
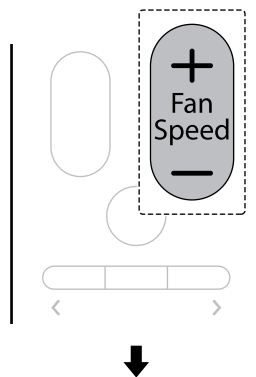

- 3** Натиснете бутон **▲** или **▼**, за да зададете целева температура.

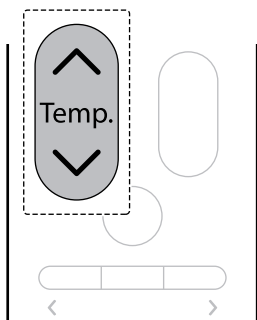

- 4** Натиснете бутон **+** или **-**, за да зададете желаната скорост на вентилатора.
- Скоростта на вентилатора може да се настрои на степени 1 ↔ 2 ↔ 3 ↔ 4 ↔ 5 ↔ **Auto**.

Използване на допълнителни автоматични функции

Можете да зададете „Комфортна въздушна струя“.

Комфортна въздушна струя

Можете да настроите така, че да не излиза въздушна струя от отвора за изпускане на въздушна струя в долната част на уреда, така че да не се удря директно от въздушната струя.

- 1** Включете уреда.

- 2 Натиснете неколнократно бутона **Mode**, за да изберете **автоматичен режим**.

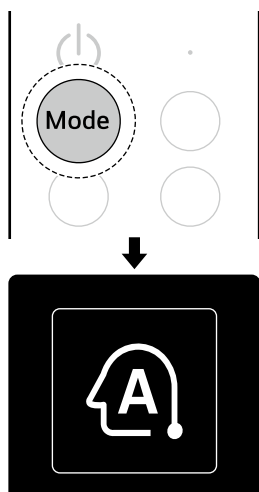

се променя в реда **Indirect On** ↔ **Indirect Off**.

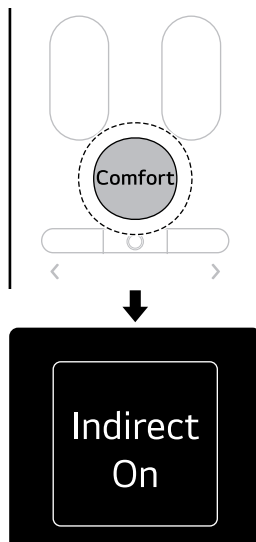

- 3 Когато започне автоматичния режим, натиснете бутона **Comfort. Indirect On** се появява и от отвора за изпускане на въздушна струя в долната част на уреда не излиза въздушна струя.

- Всеки път, когато натиснете бутона **Comfort**, индиректният въздушен поток

Режим на изсушаване

Намалява вътрешната влага в дните с висока влажност, което ви позволява да живеете комфортно.

- 1 Включете уреда.
- 2 Натиснете бутона **Mode** неколнократно, за да изберете режим **Изсушаване**. Иконата, представляваща режима **Изсушаване**, се

появява и работата в режим **Изсушаване** започва.

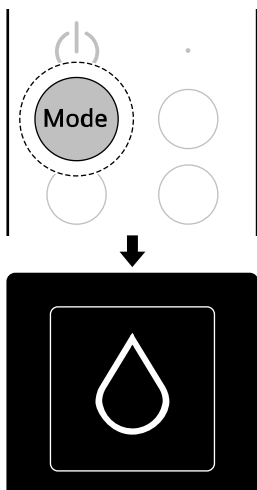

- 3 Натиснете бутона **∧** или **∨**, за да зададете целева температура.

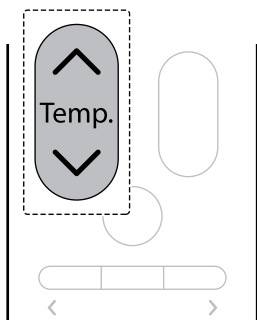

Използване на допълнителни функции за изсушаване

Можете да зададете „Комфортна въздушна струя“.

Комфортна въздушна струя

Можете да настроите така, че да не излиза въздушна струя от отвора за изпускане на въздушна струя в долната част на уреда, така че да не се удря директно от въздушната струя.

- 1 Включете уреда.
- 2 Натиснете неколккратно бутона **Mode**, за да изберете режим **Изсушаване**.

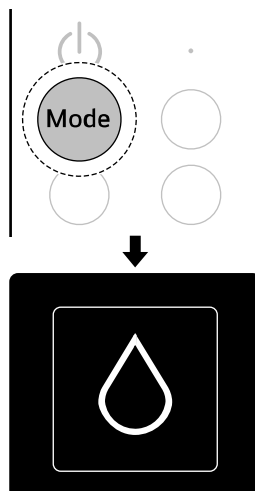

ЗАБЕЛЕЖКА

- Когато измине определен период от време след започване на работа в режим на изсушаване, скоростта на вентилатора се настройва автоматично според околната среда.
 - Когато се свърже с няколко външни тела, не може да се регулира температурата.
- 3 Когато започне режим „Изсушаване“, натиснете бутона **Comfort. Indirect On** се появява и от отвора за изпускане на въздушна струя в долната част на уреда не излиза въздушна струя.
 - Всеки път, когато натиснете бутона **Comfort**, индиректният въздушен поток

се променя в реда **Indirect On** ↔ **Indirect Off**.

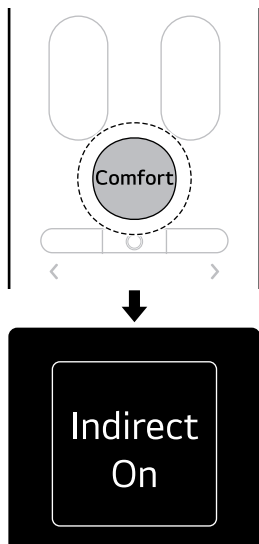

представляваща режима **Отопление**, се появява и отоплението започва.

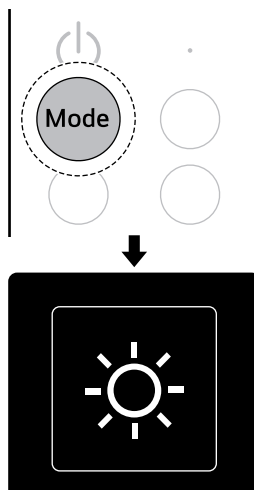

Режим на отопление

Когато режимът на отопление работи, от изхода за въздух излиза топла въздушна струя.

- 1 Включете уреда.
- 2 Натиснете бутона **Mode** неколкократно, за да изберете режим **Отопление**. Иконата,

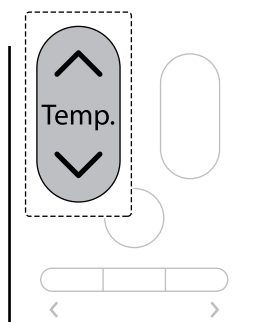

- 3 Натиснете бутона **▲** или **▼**, за да зададете целева температура.

- 4 Натиснете бутон **+** или **-**, за да зададете желаната скорост на вентилатора.
 - Скоростта на вентилатора може да се настрои на степени 1 ↔ 2 ↔ 3 ↔ 4 ↔ 5 ↔ **Auto**.

- Когато е зададена на **Auto**, скоростта на вентилатора се регулира автоматично.

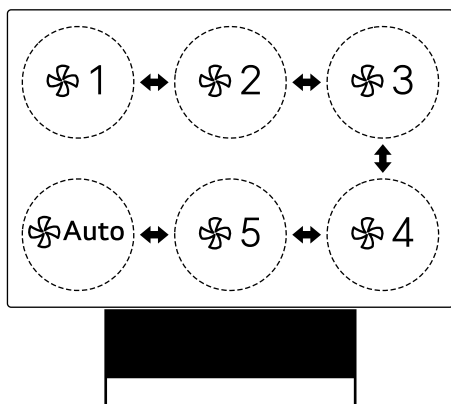
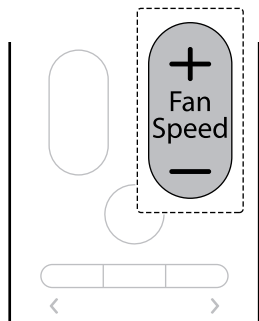

Интелигентна грижа

Уредът работи най-ефективно, като анализира околната среда и характеристиките на потребителя. След достигане на целева температура, скоростта на вентилатора се регулира автоматично, което ви позволява да се чувствате комфортно.

- 1 Включете уреда.
- 2 Натиснете неколккратно бутона **Mode**, за да изберете режим **Отопление**.

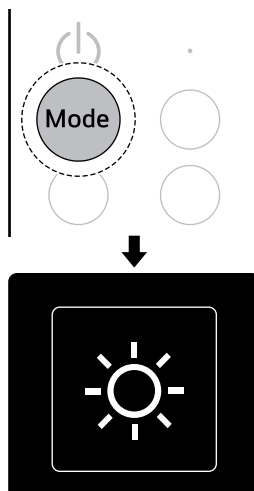

ЗАБЕЛЕЖКА

- При подгряване и размразяване на външното тяло в режим на отопление не излиза въздух.

Използване на допълнителни функции за отопление

Можете да настроите „Интелигентна грижа“, „Отопление със струя“ и „Комфортна въздушна струя“.

- 3 Когато започне отопление, натиснете бутона **Energy/Jet** многократно, за да изберете режима **Интелигентна грижа**. Иконата, представляваща режима **Интелигентна грижа**, се появява и започва отопление в режим **Интелигентна грижа**.
 - Всеки път, когато натиснете бутона **Energy/Jet**, режимът се променя в реда

Интелигентна грижа → Отопление със струя → Отопление.

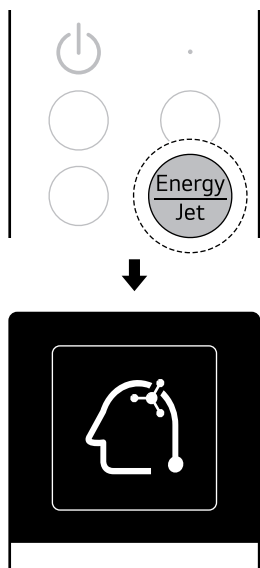

2 Натиснете неколкократно бутона **Mode**, за да изберете режим **Отопление**.

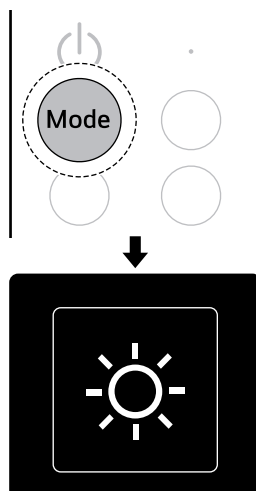

3 Когато започне отопление, натиснете бутона **Energy/Jet** многократно, за да изберете режима **Отопление със струя**. Иконата, представляваща режима **Отопление със струя**, се появява и започва отопление в режим **Отопление със струя**.

- Всеки път, когато натиснете бутона **Energy/Jet**, режимът се променя в реда

ЗАБЕЛЕЖКА

- Ако уредът бъде преместен или потребителят се промени, нулирайте предварително въведената информация. → Вижте **Използване на бутона за захранване (нулиране на научената информация)**.

Отопление със струя

Може да затопли стаята по-бързо от обикновения горещ въздух.

1 Включете уреда.

Интелигентна грижа → Отопление със струя → Отопление.

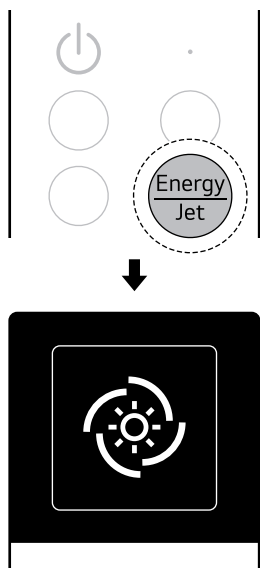

2 Натиснете неколкократно бутона **Mode**, за да изберете режим **Отопление**.

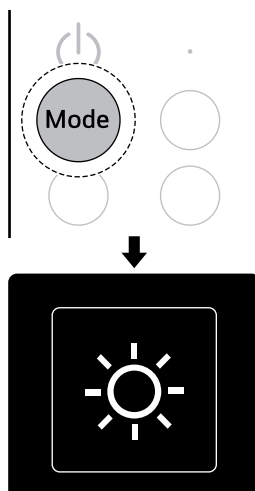

3 Когато започне работа по отопление, натиснете бутона **Comfort. Indirect On** се появява и от отвора за изпускане на въздушна струя в долната част на уреда не излиза въздушна струя.

- Всеки път, когато натиснете бутона **Comfort**, индиректният въздушен поток

ЗАБЕЛЕЖКА

- Когато започне отоплението в режим „Отопление със струя“, скоростта на вентилатора се променя на висока скорост на вентилатора и целева температура се задава автоматично.

Комфортна въздушна струя

Можете да настроите така, че да не излиза въздушна струя от отвора за изпускане на въздушна струя в долната част на уреда, така че да не се удря директно от въздушната струя.

1 Включете уреда.

се променя в реда **Indirect On** ↔ **Indirect Off**.

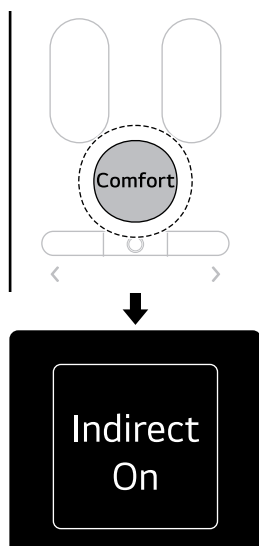

представляваща режим **Вентилатор**, се появява и режимът **Вентилатор** започва.

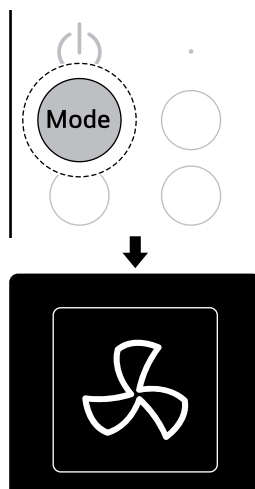

Режим на вентилатор

Можете да позволите циркулиране на въздуха в помещенията, без да променяте стайната температура.

1 Включете уреда.

2 Натиснете бутона **Mode** неколкократно, за да изберете режим **Вентилатор**. Иконата,

- 3** Натиснете бутон **+** или **-**, за да зададете желаната скорост на вентилатора.
- Скоростта на вентилатора може да се настрои на степени 1 ↔ 2 ↔ 3 ↔ 4 ↔ 5 ↔ **Auto**.

- Когато е зададена на **Auto**, скоростта на вентилатора се регулира автоматично.

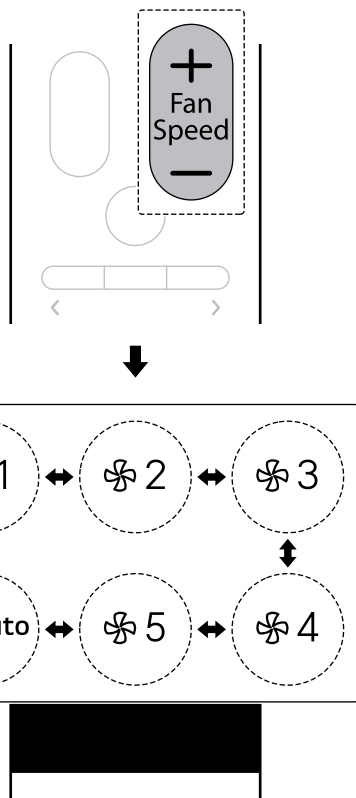

въздушна струя в долната част на уреда, така че да не се удря директно от въздушната струя.

- 1 Включете уреда.
- 2 Натиснете неколккратно бутона **Mode**, за да изберете режим **Вентилатор**.

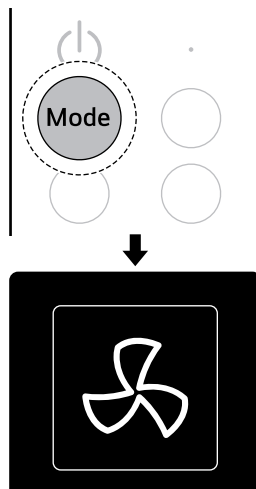

- 3 Когато започне режим „Вентилатор“, натиснете бутона **Comfort. Indirect On** се появява и от отвора за изпускане на въздушна струя в долната част на уреда не излиза въздушна струя.
 - Всеки път, когато натиснете бутона **Comfort**, индиректният въздушен поток

ЗАБЕЛЕЖКА

- Контролът на температурата не може да се извършва по време на режим „Вентилатор“.

Използване на допълнителни функции за вентилатор

Можете да зададете „Комфортна въздушна струя“.

Комфортна въздушна струя

Можете да настроите така, че да не излиза въздушна струя от отвора за изпускане на

се променя в реда **Indirect On** ↔ **Indirect Off**.

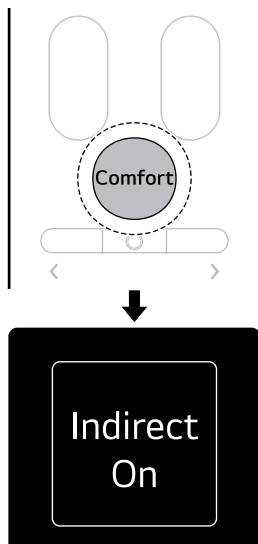

- 2 Натиснете неколкократно бутона **Mode**, за да изберете желанния режим на работа.

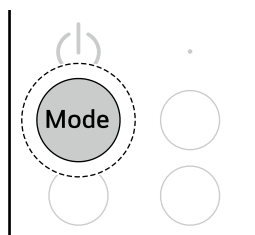

- 3 Натиснете бутона **Ionizer** неколкократно, за да изберете функцията „Йонизатор“.

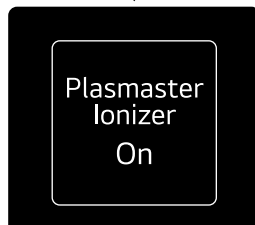
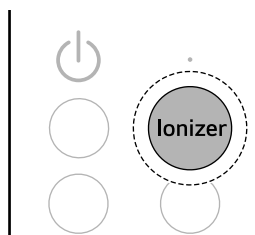

Допълнителни функции и настройки

Функция „Йонизатор“

Тези функции доставят чист и свеж въздух чрез йонни частици и филтъра. Йонните частици от йонизатора намаляват повърхностните бактерии и други вредни вещества.

Използване на функция „Йонизатор“ с желанния режим на работа

- 1 Включете уреда.

Самостоятелно използване на функцията „Йонизатор“

- 1 Изключете уреда.

- 2 Натиснете бутона **Ionizer**, за да изберете функцията „Ионизатор“. Функцията „Ионизатор“ се включва.

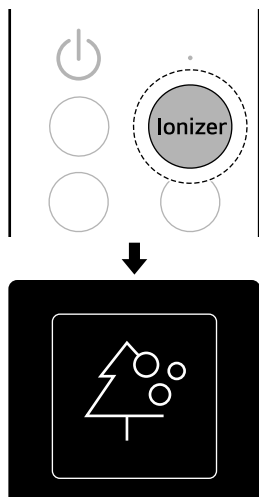

- Започвайки от 30 минути, таймерът за сън може да се задава на почасови стъпки до 12 часа.

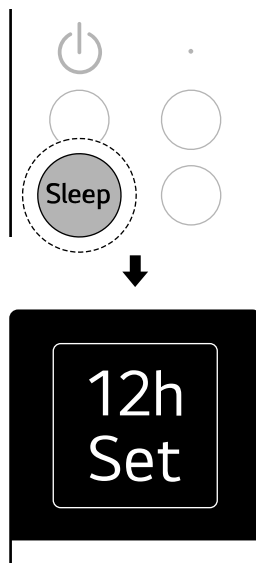

Функция „Таймер за сън“

Уредът работи, за да ви помогне да спите комфортно според етапа на съня ви.

Използване на таймера за сън

- 1 Включете уреда.
- 2 Натиснете бутона **Sleep**. За да завършите резервирането, натиснете неколкратно бутона **Sleep**, за да изберете желаното време. Вашето резервиране е завършено.

Използване на таймера за сън във „Функция“

- 1 Включете уреда.
- 2 Натиснете бутона **Функция**.

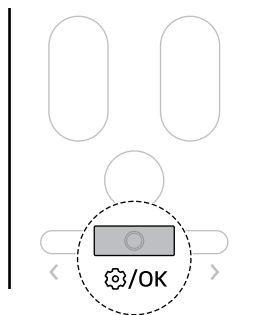

- 3 Натиснете бутона < или >, за да изберете **Sleep Timer**, след което натиснете бутона **Функция**.

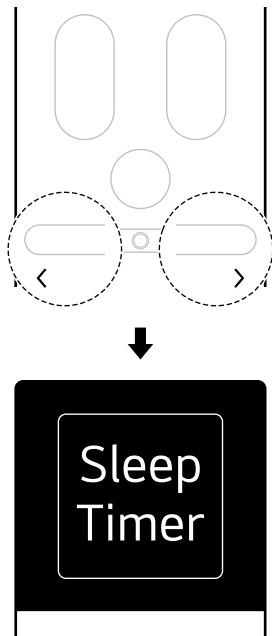

- 4 Натиснете бутона < или >, за да изберете желаното време, след което натиснете

бутона **Функция**. Вашето резервиране е завършено.

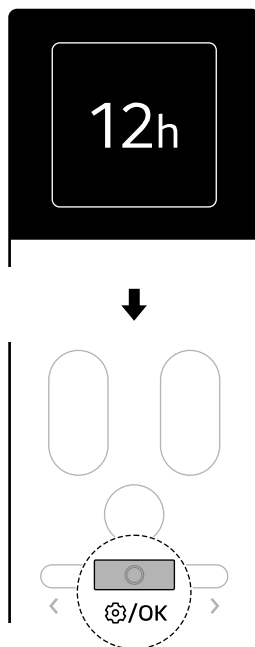

ЗАБЕЛЕЖКА

- Когато е зададен таймер за сън и изберете **Sleep Timer**, можете да проверите оставащото време, да отмените резервирането или да нулирате времето за резервиране.
- Скоростта на вентилатора е настроена на най-слабата степен.
- Ако изключите уреда по време на работа, таймерът за сън ще бъде деактивиран.
- Таймерът за сън не може да се настрои, когато уредът не работи.
- Дори ако LED светлината е включена, ако зададете таймера за заспиване, LED светлината автоматично ще се изключи.

Таймер за включване и изключване

Използване на таймера за включване

Уредът автоматично се включва в момента, който сте задали.

- 1 Натиснете бутона **Функция**.

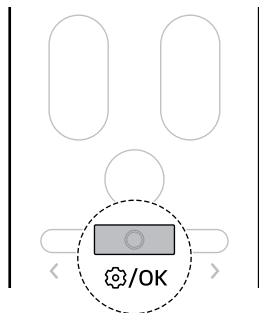

- 2 Натиснете бутона < или >, за да изберете **On Timer**, след което натиснете бутона **Функция**.

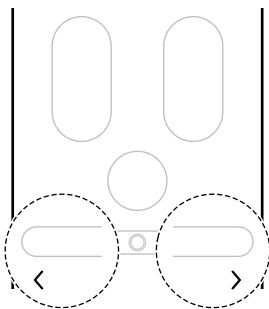

- 3 Натиснете бутона < или >, за да изберете желаното време, след което натиснете бутона **Функция**. Вашето резервиране е завършено.

- Можете да зададете желаното време на стъпки от 1 час от 1 до 24 часа.

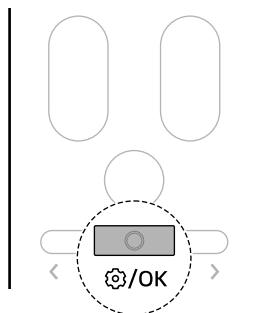
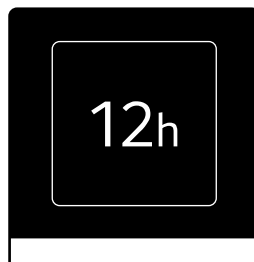

ЗАБЕЛЕЖКА

- Когато е зададен таймер за включване и изберете **On Timer**, можете да проверите оставащото време, да отмените резервирането или да нулирате времето за резервиране.

Използване на таймера за изключване

Уредът се изключва автоматично в зададения час.

- 1 Натиснете бутона **Функция**.

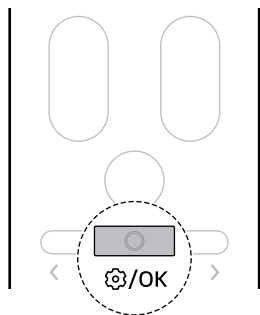

- Можете да зададете желаното време на стъпки от 1 час от 1 до 24 часа.



- 2 Натиснете бутона < или >, за да изберете **Off Timer**, след което натиснете бутона **Функция**.

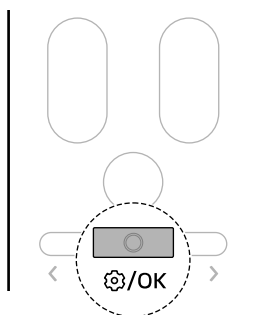
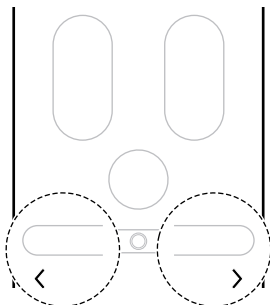

ЗАБЕЛЕЖКА

- Когато е зададен таймер за изкл. и изберете **Off Timer**, можете да проверите оставащото време, да отмените резервирането или да нулирате времето за резервиране.
- Можете да настроите таймера за включване и таймера за изключване заедно.
- Можете да настроите таймера за включване и таймера за изключване, дори когато уредът не работи.

- 3 Натиснете бутона < или >, за да изберете желаното време, след което натиснете бутона **Функция**. Вашето резервиране е завършено.

Отменете всички таймери

Можете да отмените всички настройки на таймера.

- 1 Натиснете бутона **Функция**.

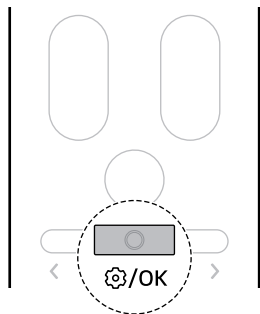

Функция. Всички настройки на таймера ще бъдат отменени.

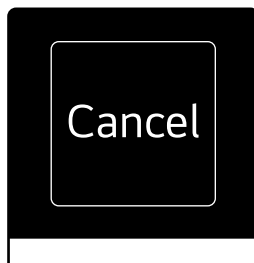

- 2 Натиснете бутона < или >, за да изберете **Cancel all Timer**, след което натиснете бутона **Функция**.

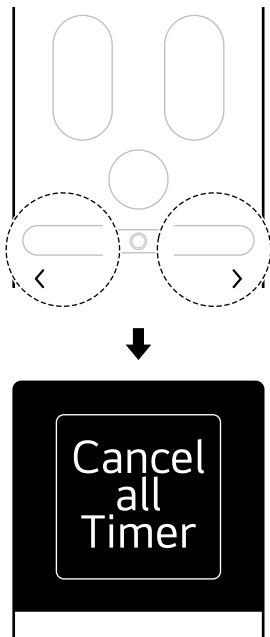

Smart Diagnosis

Използвайте тази функция за помощ при диагностициране и разрешаване на проблеми.

- 1 Включете уреда.
- 2 Натиснете бутона **Функция**.

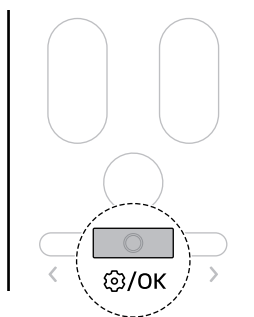

- 3 Натиснете бутона < или >, за да изберете **Cancel**, след което натиснете бутона

- 3 Натиснете бутона < или >, за да изберете **Smart Diagnosis**, след което натиснете бутона **Функция**.

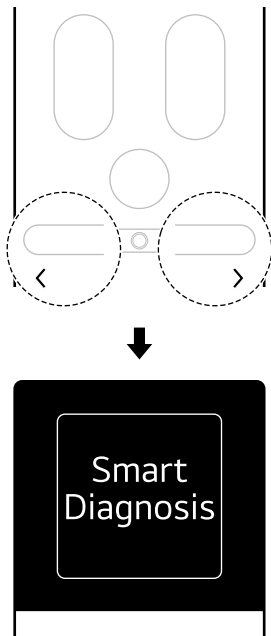

- 4 Натиснете бутона < или >, за да изберете **Старт**, след което натиснете бутона **Функция**, за да стартирате Smart Diagnosis.

- Всеки път, когато натиснете бутона < или >, той се променя в реда **Start** ↔ **Back**.

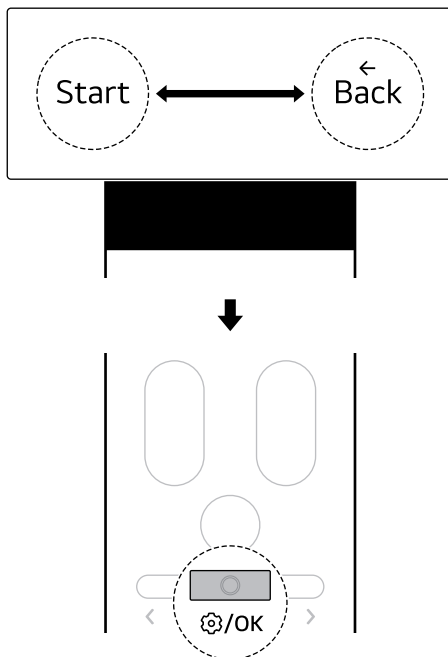

ЗАБЕЛЕЖКА

- Можете да настроите функцията Smart Diagnosis дори когато уредът не работи.
- Можете да използвате функцията Smart Diagnosis, когато диагностицирате уреда със звуков сигнал. → Вижте **ИНТЕЛИГЕНТНИ ФУНКЦИИ (Използване на звукова диагностика за диагностициране на проблеми)**.

Настройка на LED светлина

Можете да включвате и изключвате LED светлината на приемника за дистанционно управление.

1 Натиснете бутона **Функция**.

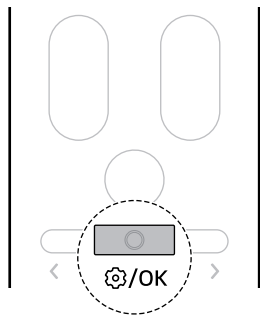

- Всеки път, когато натиснете бутона < или >, той се променя в реда **On** ↔ **Off** ↔ **Back**.

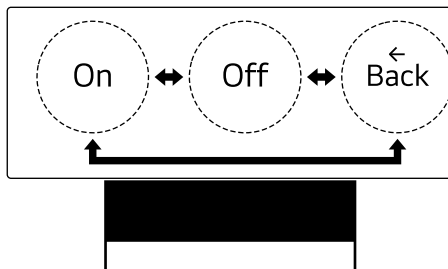

2 Натиснете бутона < или >, за да изберете **LED Light**, след което натиснете бутона **Функция**.

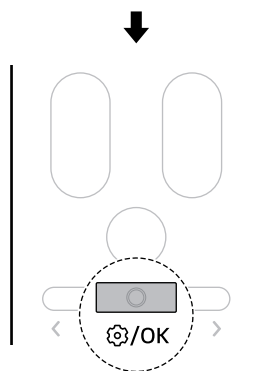
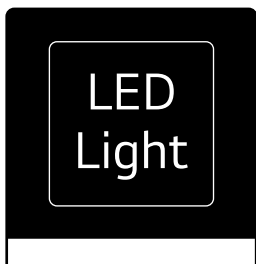
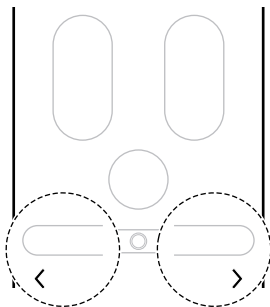

Включване или изключване на звуци

Включва или увеличава звуците за известяване, който ви уведомява, когато настройвате или промените функциите на уреда.

3 Натиснете бутона < или >, за да изберете **On**, след което натиснете бутона **Функция**. LED светлината се включва.

- Натиснете бутона **Звук**.

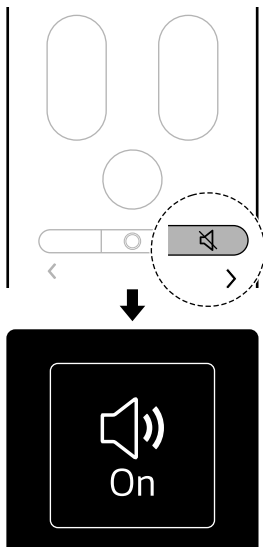

Използване на бутона за захранване

Ръчно управление

Ако вашето безжично дистанционно управление не е достъпно, можете да включвате и изключвате уреда, като натиснете бутона **Захранване** на вътрешното тяло.

- Отворете предния панел и натиснете бутона **Захранване**.

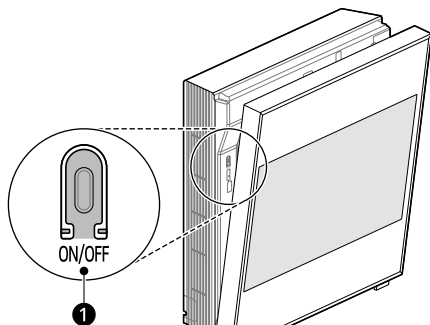

1 Бутон за захранване

Възстановяване на предишните настройки

Когато климатикът се включи отново след спиране на електрозахранването, функцията **Автоматично рестартиране** възстановява предишните настройки.

Когато използвате уреда за първи път, функцията **Автоматично рестартиране** е зададена. Може да я отмените и зададете, като натиснете бутона **Захранване** на вътрешното тяло.

Отмяна на автоматично рестартиране

- 1 Натиснете и задръжте бутона **Захранване** за около 6 секунди.

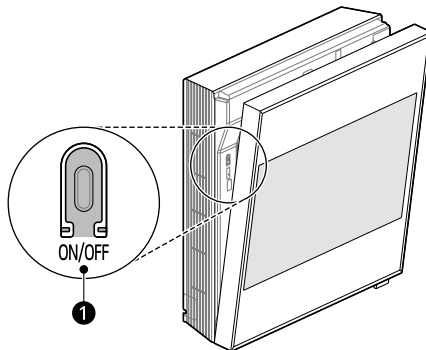

1 Бутон за захранване

- 2 Когато уредът издаде сигнал два пъти, пуснете бутона **Захранване**. Индикаторът ще примигне два пъти. Това се повтаря 4 пъти.

Настройване на автоматично рестартиране

- 1 Натиснете и задръжте бутона **Захранване** за около 6 секунди.

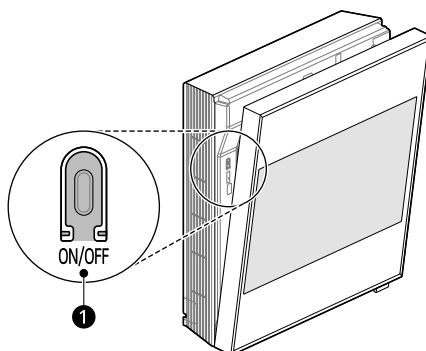

1 Бутон за захранване

- 2** Когато уредът издаде сигнал два пъти, пуснете бутона **Захранване**. Индикаторът ще примигне. Това се повтаря 4 пъти.

Нулиране на научената информация

Можете да нулирате информацията, събрана от съществуващите среди, за да позволите изучаване на нови пространства и информация, специфична за потребителя.

- 1** Отворете предния панел.
- 2** Натиснете и задръжте бутона **Захранване** за повече от 13 секунди.
- 3** Когато уредът издаде звуков сигнал четири пъти, освободете бутона **Захранване**. Въведената преди това информация за жилищната площ ще бъде изтрита.

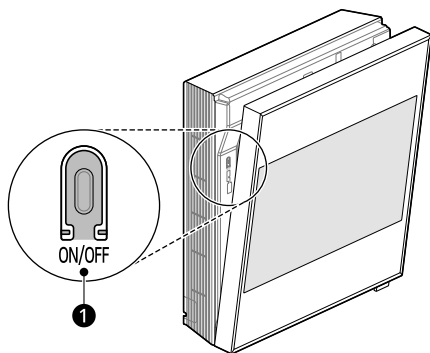

- 1** Бутон за захранване

ЗАБЕЛЕЖКА

- Не забравяйте да пуснете бутона, когато чуete звуковия сигнал четири пъти. Ако пуснете бутона, преди да чуete звуковия сигнал четири пъти, други зададени функции може да бъдат деактивирани.
-

ИНТЕЛИГЕНТНИ ФУНКЦИИ

Приложение LG ThinQ

Тази функция е налична само за моделите с Wi-Fi.

Приложението **LG ThinQ** позволява комуникацията с уреда посредством смартфон.

Функции на приложението LG ThinQ

Общи функции

Комуникирайте с уреда от смартфон с помощта на приложението **LG ThinQ**.

• Smart Diagnosis

- Ако срещнете проблем, докато използвате уреда, функцията Smart Diagnosis ще ви помогне да диагностицирате проблема.

Допълнителни функции

Повече функции са налични, ако вашият уред е свързан с Wi-Fi.

• Настройки

- Дава ви възможност за задаване на различни опции на уреда и в приложението.

ЗАБЕЛЕЖКА

- В описаните по-долу случаи трябва да актуализирате мрежовата информация за всеки уред в приложението **LG ThinQ** в **Карти на устройствата** → **Настройки** → **Промяна на мрежата**.
 - безжичният рутер е сменен
 - паролата на безжичния рутер е променена
 - доставчикът на интернет услуги е сменен
- Приложението е предмет на промени с цел подобряване на уреда, без предварително уведомяване на потребителите.
- Функциите при различните модели може да са различни.

Инсталиране на приложението LG ThinQ и свързване на уред LG

Модели с QR код

Сканирайте прикрепения към продукта QR код с помощта на камерата или приложение за четене на QR кодове на вашия смартфон.

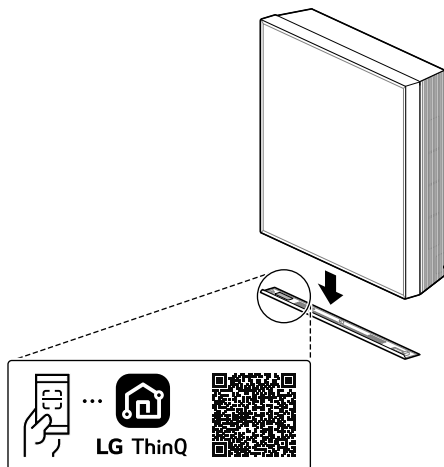

Модели без QR код

- 1 Потърсете и инсталирайте приложението **LG ThinQ** от Google Play Store или Apple App Store на смартфон.
- 2 Стартирайте приложението **LG ThinQ** и влезте със съществуващия си акаунт или създайте акаунт за LG, за да влезете.
- 3 Докоснете бутона за добавяне (+) на приложението **LG ThinQ**, за да свържете вашия LG уред. Следвайте инструкциите в приложението, за да завършите процеса.

ЗАБЕЛЕЖКА

- За да проверите Wi-Fi връзката, вижте дали свети Wi-Fi индикаторът на контролния панел.
- Уредът поддържа единствено 2,4 GHz Wi-Fi мрежи. За да проверите честотата на своята мрежа, се свържете със своя интернет доставчик или проверете в ръководството на своя безжичен рутер.
- **LG ThinQ** не носи отговорност за никакви проблеми с мрежовата връзка или повреди, неизправности или грешки, причинени от мрежовата връзка.
- Обкръжаващата безжична среда може да причини забавяне в безжичната мрежа.
- Ако разстоянието между уреда и безжичния рутер е твърде голямо, силата на сигнала отслабва. Може да отнеме много време за свързване или инсталацията да е неуспешна.
- Ако уредът изпитва затруднения със свързването към Wi-Fi мрежата, той може да е твърде далеч от рутера. Закупете Wi-Fi ретранслатор (разширител на обхват), за да подобрите силата на Wi-Fi сигнала.
- Мрежовата връзка може да не работи правилно поради доставчика на интернет.
- Wi-Fi връзката може да не се осъществи или да бъде прекъсвана поради средата, в която е домашната мрежа.
- Уредът не може да бъде свързан поради проблеми с предаването на безжичния сигнал. Изключете захранването на уреда и изчакайте около една минута, преди да опитате отново.
- Ако защитната стена на вашия безжичен рутер е активирана, деактивирайте защитната стена или добавете изключение към нея.
- Името на безжичната мрежа (SSID) трябва да бъде комбинация от букви на латиница и цифри. (Не използвайте специални знаци.)
- Потребителският интерфейс (UI) на смартфон може да варира в зависимост от мобилната операционна система (OS) и производителя.
- Ако протоколът за защита на рутера е настроен на **WEP**, възможно е да не можете да настроите мрежата. Променете

настройката на други протоколи за защита (препоръчва се **WPA2**) и свържете уреда отново.

Уведомителна информация за софтуер с отворен код

За да получите изходния код съгласно GPL, LGPL, MPL и други лицензи с отворен код, които имат задължения да разкриват изходния код, който се съдържа в този продукт, и за достъп до всички посочени лицензионни условия, бележки за авторски права и други съответни документи, посетете адрес: <https://opensource.lge.com>.

LG Electronics също ще Ви предостави отворен изходен код на CD-ROM срещу заплащане, покриващо разходите за извършване на такава дистрибуция (като например цената на носителите, разходите по транспорта), след като получи поръчка за това по имейл на адрес: opensource@lge.com.

Тази оферта е валидна за всеки, който получава тази информация за период от три години след последното изпращане на този продукт.

Диагностика с LG ThinQ

Използвайте тази функция за помощ при диагностициране и разрешаване на проблеми с уреда.

ЗАБЕЛЕЖКА

- По независещи от LGE причини услугата може да не работи поради външни фактори, като например, но без да се ограничава до недостъпност на Wi-Fi, прекъсване на Wi-Fi, политика на локалния магазин за приложения или недостъпност на приложението.
 - Функцията може да бъде обект на промяна без предизвестие и може да бъде с различна форма в зависимост от местоположението ви.
-

Използване на LG ThinQ за диагностициране на проблеми

Ако срещнете проблем със своя уред, оборудван с Wi-Fi, той може да предаде данни за отстраняване на проблеми към смартфон с помощта на приложението **LG ThinQ**.

- Стартирайте приложението **LG ThinQ** и изберете функцията **Smart Diagnosis** в менюто. Следвайте инструкциите в приложението **LG ThinQ**.

Използване на звукова диагностика за диагностициране на проблеми

Следвайте инструкциите по-долу, за да използвате метода на звукова диагностика.

- Стартирайте приложението **LG ThinQ** и изберете функцията **Smart Diagnosis** в менюто. Следвайте инструкциите за звукова диагностика в приложението **LG ThinQ**.

- 1** Включете захранващия кабел в контакта правилно.
- 2** Поставете микрофона на смартфона близо до уреда.
- 3** Изберете **Smart Diagnosis** чрез дистанционното управление. → Вижте **Допълнителни функции и настройки (Smart Diagnosis)**.
 - Дръжте смартфона на място, докато прехвърлянето на данни приключи.
- 4** След като прехвърлянето на данни завърши, диагностиката ще се покаже в приложението.

ЗАБЕЛЕЖКА

- За най-добри резултати не местете телефона, докато се прехвърлят тоновете.
- Уверете се, че околният шум е сведен до минимум, за да може телефонът безпроблемно да получи звуковите сигнали от вътрешното тяло.

ПОДДРЪЖКА

Функция „Почистване“

Използване на функция Автоматично сушене

В режими „Охлаждане“ и „Изсушаване“ във вътрешното тяло се натрупва влага. Можете да я намалите.

1 Включете уреда.

2 Натиснете бутона **Функция**.

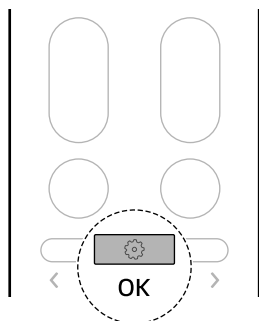

3 Натиснете бутона < или >, за да изберете **Auto Clean+**, след което натиснете бутона **Функция**.

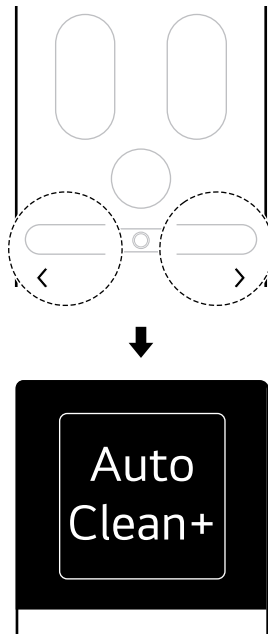

4 Натиснете бутона < или >, за да изберете желаните настройки, след което натиснете бутона **Функция**. Настройката е завършена.

- Всеки път, когато натиснете бутона < или >, той се променя в реда **Stop ↔ On ↔ Off ↔ Back**.

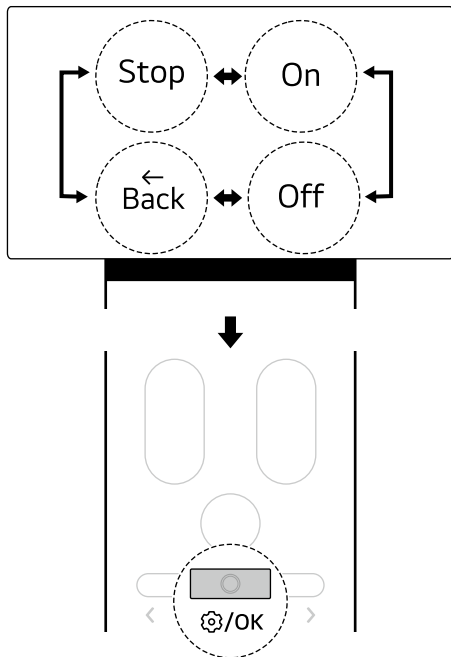

напълно вътрешността на уреда, преди да го приберете.

- Можете да зададете функцията „Автоматично почистване+“ дори когато уредът не работи.

Използване на функцията за почистване чрез замразяване

Замърсителите като прах се намаляват чрез повтаряне на процеса на замразяване и размразяване на топлообменника вътре в уреда.

Ако е зададен таймер за включване и изключване, деактивирайте функцията за график и след това използвайте функцията за замразяване и почистване. → Вижте **Допълнителни функции и настройки (Отмяна на всички таймери)**.

- 1 Включете уреда.
- 2 Натиснете бутона **Функция**.

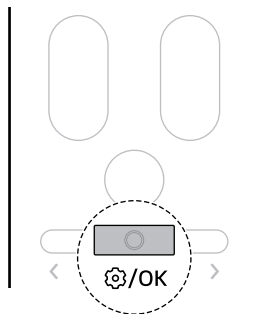

ЗАБЕЛЕЖКА

- Когато използвате уреда за първи път, функцията „Автоматично почистване+“ е зададена. Ако не искате да използвате функцията „Автоматично почистване+“, изключете я.
- Времето за „Автоматично почистване+“ се настройва автоматично според условията на използване на уреда.
 - Времето за „Автоматично почистване+“ е до 25 минути.
- След като функцията „Автоматично почистване+“ е зададена, предварително зададената функция „Автоматично почистване+“ ще се поддържа, когато уредът се използва отново.
- Ако уредът няма да се използва за дълъг период от време, пуснете режим на вентилатор за повече от 1 час, за да изсъхне

- 3 Натиснете бутона < или >, за да изберете **Freeze Cleaning**, след което натиснете бутона **Функция**.

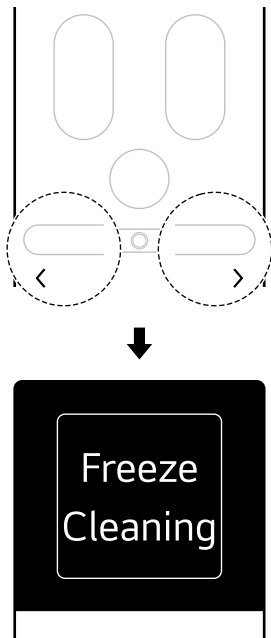

- 4 Натиснете бутона < или >, за да изберете желаните настройки, след което натиснете бутона **Функция**. Настройката е завършена.

- Всеки път, когато натиснете бутона < или >, настройките се променят в реда **Start** ↔ **Stop** ↔ **Back**.

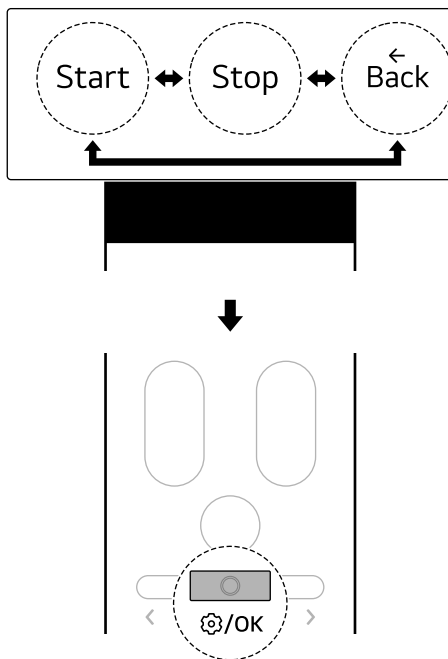

ЗАБЕЛЕЖКА

- Функцията „Почистване чрез замразяване“ приключва, след като топлообменникът е напълно изсъхнал.
- Функцията „Почистване чрез замразяване“ може да се използва дори когато уредът работи.
- Когато функцията „Почистване чрез замразяване“ работи, от изходния отвор излиза студена въздушна струя.
- Ако вътрешната влажност е висока, когато функцията „Почистване чрез замразяване“ е активирана, зоната около вътрешното тяло може да изглежда замъглена, сякаш има дим или мъгла.
- Ако натиснете бутона **Захранване** на уреда или дистанционното управление по време на почистване чрез замразяване, функцията „Замразяване и почистване“ ще бъде деактивирана.

- По време на почистване чрез замразяване уредът може да се свие или разшири, издавайки шум.
- След почистване на топлообменника уредът се изключва автоматично и при повторно включване работи в режим на охлаждане.
- Ако функцията за резервиране е зададена, функцията „Почистване чрез замразяване“ може да не работи правилно.
- Функцията „Почистване чрез замразяване“ може да се използва на закрито при 21°C~32°C и на открито при 21°C~ 37°C. Тъй като функцията за почистване на топлообменника е функция за управление на хигиената, а не функция за охлаждане, условията за използване са различни от гарантираната температура за охлаждане на уреда.
- Ако работите с функцията „Почистване чрез замразяване“ при температура извън 21°C ~32 °C на закрито или 21 °C~37 °C на открито, звуковият сигнал ще прозвучи 5 пъти и функцията няма да работи.
- Функцията „Почистване чрез замразяване“ може да се зададе дори когато уредът не работи.

Почистване

ПРЕДУПРЕЖДЕНИЕ

- Преди да почистите или извършите поддръжка, прекъснете захранването и изчакайте, докато вентилаторът спре.

Интервал на почистване

Почистване на уреда

Ако уредът няма да се използва за продължителен период от време, изсушете го, за да го поддържате в добро състояние. Почиствайте уреда редовно, за да поддържате оптимална работа и да предотвратите възможна повреда.

- Сушете уреда в режим „Вентилатор“ в продължение на 3 до 4 часа и прекъснете захранването. Възможно е да възникне вътрешна повреда, ако в компонентите на уреда е останала влага.
- Преди да използвате уреда отново, изсушете компонентите вътре в уреда в режим „Вентилатор“ за 3 до 4 часа. Това ще помогне за намаляване на миризмата, генерирана от влага.

Тип	Изображение	Интервал
Въздушен филтър		<ul style="list-style-type: none"> • Почиствайте с прахосмукачка или измийте на ръка. • 2 седмици

⚠ ВНИМАНИЕ

- Преди да извадите филтъра от уреда, изключете уреда и извадете щепсела от контакта или изключете главния превключвател.
- Не отделяйте и не сглобявайте филтъра, оказвайки сила. Това може да повреди филтъра.
- След като почистите филтъра, поставете го правилно, преди да използвате уреда.
 - Ако филтърът не е монтиран, във вътрешното тяло може да попаднат прах или чужди вещества и да причинят повреда на уреда.

ЗАБЕЛЕЖКА

- Ако продължите да използвате филтъра, без да сте го почистили старателно в съответствие с цикъла на почистване, уредът може да излъчи миризма. Когато използвате уреда в прашна среда, почиствайте филтъра по-често от редовното време.
- Ако има много замърсители, като прах, или ако филтърът е повреден, сменете го с нов.
- Свържете се със сервизния център на LG Electronics, когато е необходима смяна на филтъра. Разходите за подмяна или почистване на филтъра чрез сервизния център на LG Electronics са отговорност на потребителя, независимо от гаранционния период.
- В зависимост от модела компонентите или формите на филтъра може да се различават.

Почистване на въздушния филтър

Почиствайте въздушните филтри веднъж на всеки 2 седмици или повече, ако е необходимо.

Изваждане на въздушния филтър

- 1 Изключете уреда.
- 2 Издърпайте горната част на предния панел напред, за да го отворите, след това хванете дръжката на филтъра и я издърпайте настрани, за да премахнете напълно филтъра.

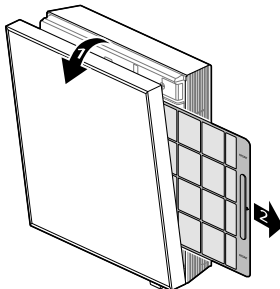

⚠ ВНИМАНИЕ

- Когато изваждате филтъра, внимавайте да не надраскате уреда или да не огънете филтъра.

Почистване на въздушния филтър

- 1 Извадете въздушния филтър от уреда.
- 2 Когато във въздушния филтър има малко замърсители, измийте филтъра под течаща вода. Ако във въздушния филтър има много замърсители като прах, накиснете филтъра във вода с неутрален препарат и след това го измийте.

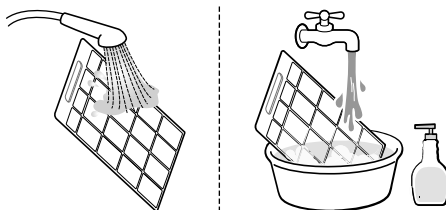

- 3 Изсушете въздушния филтър на сянка.

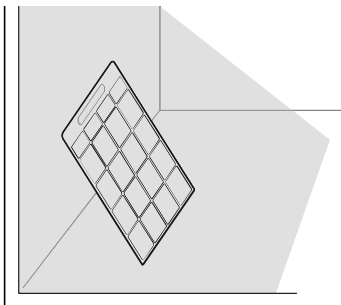

Монтиране на въздушния филтър

- Поставете въздушния филтър в халката на филтъра, след което затворете предния панел, като го натиснете с ръка.

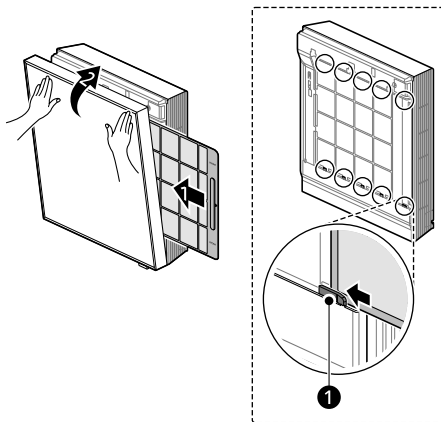

- 1 Кука на филтъра

ЗАБЕЛЕЖКА

- Ако предният панел не се затвори напълно, натиснете бутона **Захранване** на дистанционното управление, за да включите уреда, след което го изключете отново, за да затворите напълно предния панел.
-

Почистване на вентилатора

Почистете вентилатора вътре в уреда.

Разглобете уреда

- 1 Изключете уреда.
- 2 Извадете долната рамка, прикрепена към долната част на предния панел.

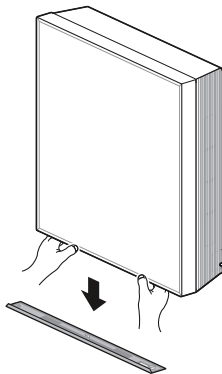

- 3 Издърпайте предния панел леко напред и го повдигнете нагоре, след което закачете куката на предния панел върху куката на долния панел (отгоре).

- Проверете дали трите куки на предния панел са правилно позиционирани на трите места в горната част на долния панел.

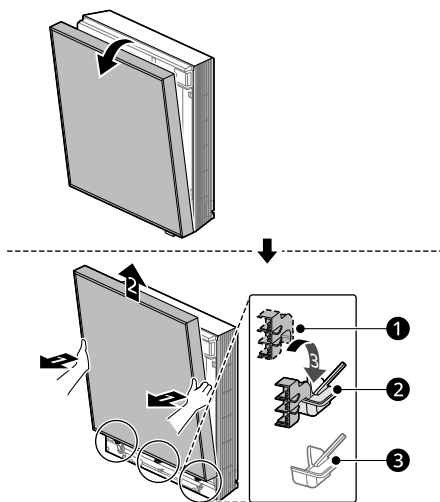

- 1 Кука на предния панел
- 2 Кука на долен панел (отгоре)

3 Кука на долен панел (отдолу)

4 Разхлабете двата винта, които закрепват долната скара, след това хванете горната част на долната скара и я издърпайте напред, за да я извадите.

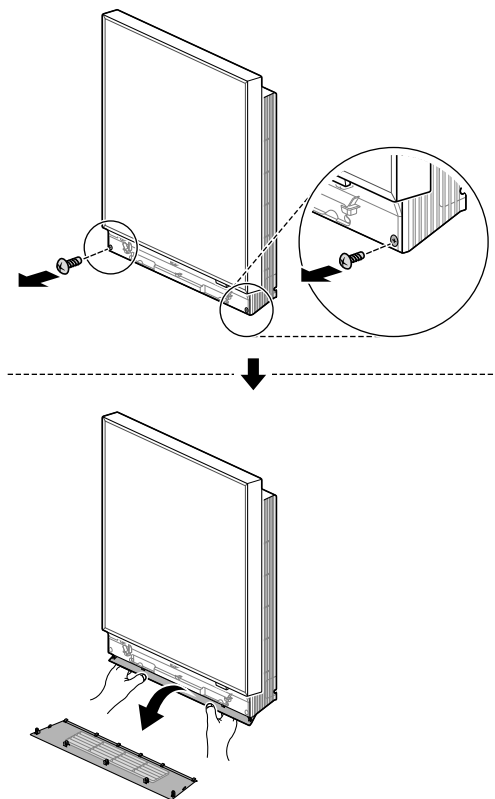

Почистване на вентилатора

- Използвайте почистващ инструмент, като кърпа за прах, за да почистите вентилатора или зоната около него.

1

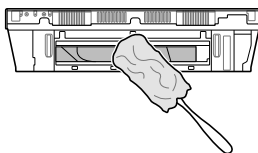

1 Долна част на уреда

⚠ ВНИМАНИЕ

- Когато почиствате вентилатора, не използвайте запалими вещества (алкохол, разребител, бензол и др.), паста за зъби, абразиви и др., а почиствайте с мека кърпа.
- Когато почиствате вентилатора, носете ръкавици и внимавайте да избегнете нараняване от остри части (топлообменник и др.).

ЗАБЕЛЕЖКА

- От съображения за безопасност уредът може да не работи, ако не е напълно сглобен. Сглобете напълно уреда.
- Ако предният панел не се затвори напълно, натиснете бутона за захранване на дистанционното управление, за да включите уреда, след което го изключете отново, за да затворите напълно предния панел.

Сглобете уреда

1 Изключете уреда.

2 Поставете долните халки за решетката и долните куки за решетка в жлебовете на дъното на корпуса на вътрешното тяло, след това натиснете долните куки за решетка с ръка, докато щракне, за да затворите напълно долната решетка.

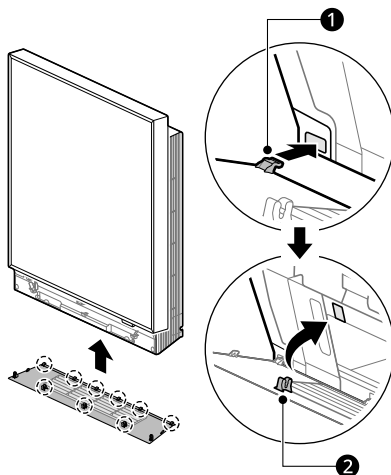

1 Долни халки за решетката (6 части)

2 Долни куки за решетката (3 части)

- 3** Закрепете долната решетка с два винта.

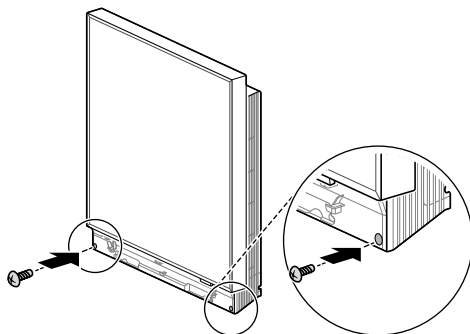

- 4** Издърпайте предния панел леко напред и го повдигнете нагоре, след което закачете куката на предния панел върху куката на долния панел (отдолу).

- Проверете дали трите куки на предния панел са правилно позиционирани на трите места в долната част на долния панел.

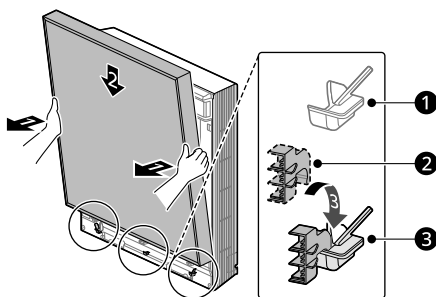

- 1 Кука на долен панел (отгоре)
- 2 Кука на предния панел
- 3 Кука на долен панел (отдолу)

- 5 Затворете предния панел, като го натиснете с ръка.

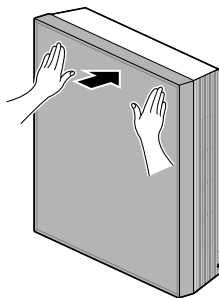

- 6 Прикрепете долната рамка към долната част на предния панел, след това натиснете двата края на долната рамка с ръцете си, докато щракнат.

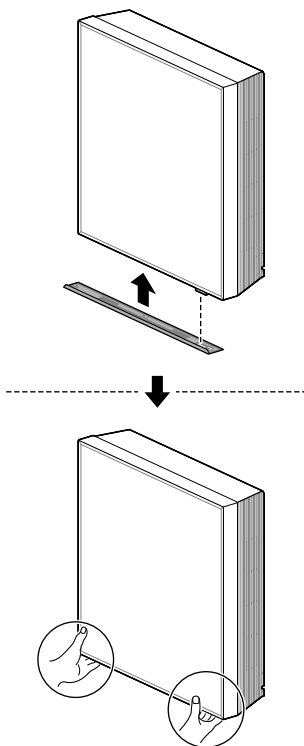

⚠ ВНИМАНИЕ

- Не отделяйте и не сглобявайте уреда, оказвайки сила. Това може да повреди уреда.

⚠ ВНИМАНИЕ

- Не натискайте със сила двата края на долната рамка. Това може да повреди слотовете в долната рамка.

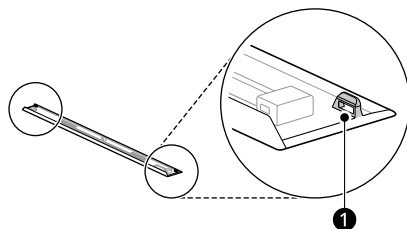

- 1** Слотове в долната рамка
-

ЗАБЕЛЕЖКА

- От съображения за безопасност уредът може да не работи, ако не е напълно сглобен. Сглобете напълно уреда.
 - Ако предният панел не се затвори напълно, натиснете бутона **Захранване** на дистанционното управление, за да включите уреда, след което го изключете отново, за да затворите напълно предния панел.
-

ОТСТРАНЯВАНЕ НА НЕИЗПРАВНОСТИ

Преди свързване със сервиза

Проверете следното, преди да се свържете със сервизния център. Ако проблемът продължава, се свържете с местния сервизен център.

ЗАБЕЛЕЖКА

- Някои функции може да не се поддържат в зависимост от модела.

Функция за самодиагностика

Този уред има вградена функция **Самодиагностика**. Ако възникне грешка, лампата на вътрешното тяло ще примигва на 2-секундни интервали. Ако това се случи, свържете се с местния търговски представител или сервизния център.

Експлоатация

Симптоми	Възможни „Причина и Решение“
Уредът не работи нормално.	От уреда се усеща миризма на изгоряло и се чуват странни звуци. <ul style="list-style-type: none"> • Изключете уреда, изключете или прекъснете захранването и се свържете със сервизния център.
	От вътрешното тяло изтича вода дори когато нивото на влажност е ниско. <ul style="list-style-type: none"> • Изключете уреда, изключете или прекъснете захранването и се свържете със сервизния център.
	Захранващият кабел е повреден или генерира прекомерна топлина. <ul style="list-style-type: none"> • Изключете уреда, изключете или прекъснете захранването и се свържете със сервизния център.
	Превключвател, прекъсвач (защитен, заземяващ) или предпазител не работи изправно. <ul style="list-style-type: none"> • Изключете уреда, изключете или прекъснете захранването и се свържете със сервизния център.
	Уредът генерира код за грешка от самодиагностиката. <ul style="list-style-type: none"> • Изключете уреда, изключете или прекъснете захранването и се свържете със сервизния център.
Скоростта на вентилатора не може да се регулира.	Избран е режимът Струя. <ul style="list-style-type: none"> • В някои режими на работа не можете да регулирате скоростта на вентилатора. Изберете режим на работа, в който можете да регулирате скоростта на вентилатора.

Симптоми	Възможни „Причина и Решение“
<p>Температурата не може да се регулира.</p>	<p>Избран е режим Вентилатор или Струя.</p> <ul style="list-style-type: none"> В някои режими на работа не можете да регулирате температурата. Изберете режим на работа, в който можете да регулирате температурата.
<p>Уредът спира по време на работа.</p>	<p>Уредът внезапно се изключва.</p> <ul style="list-style-type: none"> Функцията Таймер изкл. може да е изтекла, което изключва уреда. Проверете настройките на таймера. <p>Възникнало е прекъсване на електрозахранването по време на работа.</p> <ul style="list-style-type: none"> Изчакайте електрозахранването да бъде възстановено. Ако сте включили функцията Автоматично рестартиране, уредът ще възобнови последната си операция няколко минути след възстановяване на захранването.
<p>Уредът не работи.</p>	<p>Уредът е изключен от контакта.</p> <ul style="list-style-type: none"> Проверете дали захранващият кабел е включен в контакта или изолаторите на захранването са включени. <p>Изгорял е предпазител или електрозахранването е блокирано.</p> <ul style="list-style-type: none"> Сменете предпазителя или проверете дали електрическият прекъсвач не се е изключил аварийно. <p>Възникнало е прекъсване на електрозахранването.</p> <ul style="list-style-type: none"> Изключете уреда, когато възникне прекъсване на електрозахранването. Когато захранването бъде възстановено, изчакайте 3 минути, след което включете отново уреда. <p>Напрежението е твърде високо или твърде ниско.</p> <ul style="list-style-type: none"> Проверете дали електрическият прекъсвач не се е изключил аварийно. <p>Уредът се е изключил автоматично в предварително зададения час.</p> <ul style="list-style-type: none"> Включете уреда. <p>Настройката на батерията в безжичното дистанционно управление е неправилна.</p> <ul style="list-style-type: none"> Уверете се, че батериите са поставени правилно в безжичното дистанционно управление. Ако батериите са поставени правилно, но уредът все още не работи, сменете батериите и опитайте отново.
<p>Уредът не извежда хладен въздух.</p>	<p>Въздухът не циркулира правилно.</p> <ul style="list-style-type: none"> Уверете се, че няма завеси, щори или части от мебели, които да блокират предната част на уреда.

Симптоми	Възможни „Причина и Решение“
Уредът не извежда хладен въздух.	<p>Въздушният филтър е замърсен.</p> <ul style="list-style-type: none"> • Почиствайте въздушния филтър веднъж на всеки 2 седмици. • Вижте „Почистване на въздушния филтър“ за повече информация.
	<p>Температурата в помещението е твърде висока.</p> <ul style="list-style-type: none"> • През лятото охлаждането на въздуха в помещението може да отнеме известно време. В този случай изберете режим Струя, за да го охладите по-бързо.
	<p>Студеният въздух излиза от помещението.</p> <ul style="list-style-type: none"> • Уверете се, че студеният въздух излиза през вентилационните точки в помещението.
	<p>Целева температура е по-висока от настоящата температура.</p> <ul style="list-style-type: none"> • Задайте целева температура на по-ниска степен от настоящата температура.
	<p>В близост има източник на отопление.</p> <ul style="list-style-type: none"> • Избягвайте използването на генератори на топлина, като електрически фурни или газови котлони, докато климатикът работи.
	<p>Избран е режим Вентилатор.</p> <ul style="list-style-type: none"> • По време на режим Вентилатор въздухът излиза от уреда, без да охлажда или затопля въздуха в помещението. • Превключете работния режим на режим на охлаждане.
	<p>Външната температура е твърде висока.</p> <ul style="list-style-type: none"> • Ефектът на охлаждане може да не е достатъчен.

Производителност

Симптоми	Възможни „Причина и Решение“
Вътрешното тяло все още работи дори когато уредът е изключен.	<p>Функцията Автоматично почистване+ работи.</p> <ul style="list-style-type: none"> • Позволете на функцията Автоматично почистване+ да продължи, тъй като това намалява влагата във вътрешното тяло. Ако не искате тази функция, можете да изключите вътрешното тяло.
Въздухоотводният отвор на вътрешното тяло отделя мъгла.	<p>Охладеният въздух от уреда генерира мъгла.</p> <ul style="list-style-type: none"> • Когато температурата в помещението се понижи, това явление ще изчезне.
От външното тяло тече вода.	<p>При отопление кондензираната вода капе от теплообменника.</p> <ul style="list-style-type: none"> • Това изисква под основния съд да бъде монтиран дренажен маркуч. Свържете се с монтажника.

Симптоми	Възможни „Причина и Решение“
Има шум или вибрация.	<p>Когато уредът стартира или спира, се чува щракащ звук поради движението на реверсивния клапан.</p> <p>Скърцащ звук: пластмасовите части на вътрешното тяло скърцат, когато се свиват или разширяват поради внезапни промени в температурата.</p> <p>Звук от изтичане или духане: това е протичането на хладилния агент през уреда.</p> <ul style="list-style-type: none"> Шумът е обичаен по време на или след работа. Не е признак на неизправност.
Вътрешното тяло издава миризма.	<p>Миризми (като цигарен дим) може да бъдат абсорбирани във вътрешното тяло и освободени с въздушния поток.</p> <ul style="list-style-type: none"> Ако миризмата не изчезва, трябва да измиете филтъра. Ако това не подейства, се свържете със сервизния център за почистване на топлообменника.
Уредът не извежда топъл въздух.	<p>Когато стартира режим Отопление, ламелата е почти затворена и не излиза никакъв въздух, въпреки че външното тяло работи.</p> <ul style="list-style-type: none"> Това е нормално. Изчакайте, докато уредът генерира достатъчно топъл въздух, който да изведе през вътрешното тяло.
	<p>Външното тяло е в режим „Размразяване“.</p> <ul style="list-style-type: none"> В режим Отопление по бобините се натрупва лед и скреж, когато външната температура спадне. Режим Размразяване намалява слоя скреж върху бобината и трябва да приключи след около 15 минути.
	<p>Външната температура е твърде ниска.</p> <ul style="list-style-type: none"> Ефектът на отопление може да не е достатъчен.

Wi-Fi

Симптоми	Възможни „Причина и Решение“
Вашият домашен уред и смартфон не са свързани с Wi-Fi мрежа.	<p>Паролата за Wi-Fi мрежата, към която се опитвате да се свържете, е неправилна.</p> <ul style="list-style-type: none"> Открийте Wi-Fi мрежата, свързана към вашия смартфон, и я премахнете, след което регистрирайте своя уред в LG ThinQ.
	<p>Мобилните данни на вашия смартфон са включени.</p> <ul style="list-style-type: none"> Изключете Мобилните данни на своя смартфон и регистрирайте уреда чрез Wi-Fi мрежата.
	<p>Името на безжичната мрежа (SSID) е зададено неправилно.</p> <ul style="list-style-type: none"> Името на безжичната мрежа (SSID) трябва да бъде комбинация от букви на латиница и цифри. (Не използвайте специални знаци.)

Симптоми	Възможни „Причина и Решение“
Вашият домашен уред и смартфон не са свързани с Wi-Fi мрежа.	Честотата на рутера не е 2,4 GHz. <ul style="list-style-type: none">• Поддържа се само 2,4 GHz честота на рутера. Задайте безжичния рутер на 2,4 GHz и свържете уреда към него. За да проверите честотата на рутера, проверете при своя интернет доставчик или производител на рутера.
	Разстоянието между уреда и рутера е твърде голямо. <ul style="list-style-type: none">• Ако разстоянието между уреда и рутера е твърде голямо, сигналът може да бъде слаб и връзката може да не се конфигурира правилно. Преместете рутера, така че да е по-близо до уреда.

Бележка

Бележка

