

NAUDOTOJO VADOVAS

Mini „Hi-Fi“ Sistema

Prieš pradėdami naudoti įrenginį, įdėmiai perskaitykite šį naudotojo vadovą ir išsaugokite jį ateičiai.

MODELIS
OK55



MFL70504329

www.lg.com

Autorių teisės © 2018 LG Electronics Inc. Visos teisės saugomos.

1807_Rev02

Saugos informacija



ATSARGIAI
ELEKTROS ŠOKO RIZIKA
NEATIDARYTI



ATSARGIAI: SIEKDAMI SUMAŽINTI ELEKTROS ŠOKO PAVOJŲ, NENUIMKITE DANGČIO (ARBA NUGARĖLĖS). VIDUJE NĖRA DALIŲ, KURIAS TURĖTŲ PRIŽIŪRĖTI AR TAISYTI NAUDOTOJAS. TECHNINĘ PRIEŽIŪRĄ ATLIKI PATIKĖKITE SPECIALISTAMS.



Žaibo su strėlės smaigaliu ženklas lygiakraščiame trikampyje perspėja naudotoją apie neizoliuotą pavojingą įtampą gaminyje, kurios gali pakakti sukelti elektros šoką.



Lygiakraštis trikampis su šauktuko simboliu skirtas įspėti, kad su gaminiu pateikiamoje literatūroje yra svarbios naudojimo ir priežiūros (aptarnavimo) informacijos.

ĮSPĖJIMAS: SIEKDAMI IŠVENGTI GAISRO AR ELEKTROS ŠOKO PAVOJAUS, SAUGOKITE ŠĮ GAMINĮ NUO LIETAUS ARBA PER DIDELĖS DRĖGMĖS.

ATSARGIAI: saugokite įrenginį nuo vandens (neaptaškykite ar neapliekite), ant jo negalima dėti jokių indų su skysčiais, pvz. vazų.

ĮSPĖJIMAS: nestatykite šio įrenginio uždaroje erdvėje, pvz., knygų lentynose ar pan.

ATSARGIAI: nenaudokite aukštos įtampos produktų šalia įrenginio (pvz., elektrinio musių muštuko). Šis produktas gali sugesti dėl elektros šoko.



ATSARGIAI: šiame produkte naudojama lazerių sistema. Siekdami užtikrinti tinkamą produkto naudojimą, įdėmiai perskaitykite naudotojo vadovą ir išsaugokite jį ateičiai. Jeigu reikia taisyti įrenginį, susisiekite su įgaliotu techninio aptarnavimo centru. Kitoks, nei nurodyta šioje instrukcijoje, valdymo priemonių naudojimas, reguliavimas ar kitų nenurodytų procedūrų atlikimas, gali sukelti pavojingą spinduliuavimą. Siekdami išvengti tiesioginių lazerio spindulių, nebandykite atidaryti korpuso.

ATSARGIAI: neuždenkite vėdinimo angų. Montuokite pagal gamintojo instrukcijas.

Korpuso angos yra skirtos ventilacijai, kuri užtikrina patikimą įrenginio veiklą ir apsaugo nuo perkaitimo. Neuždenkite ventilacijos angų statydami įrenginį ant lovos, sofos, kilimo ar panašaus paviršiaus. Nestatykite įrenginio uždaruose balduose, pvz., knygų spintose ar lentynose, nebent ten būtų įrengta tinkama ventilacija arba tai būtų atliekama laikantis gamintojo instrukcijų.

DĖMESIO: Saugumo žymėjimo informacija, įskaitant produkto identifikaciją ir maitinimo vertes, pateikiama aparato apačioje arba ant kito paviršiaus esančios pagrindinės etiketės.

ĮSPĖJIMAS dėl maitinimo laido

Maitinimo kištukas yra atjungimo prietaisas. Susidarius pavojingai situacijai, maitinimo kištukas turi būti lengvai pasiekiamas.

Patikrinkite naudojimo instrukcijos specifikacijų puslapyje, kad tikrai žinotumėte dabartinius reikalavimus.

Neperkraukite sienos kištukinių lizdų. Perkrauti, nepritvirtinti ar sugedę sienos kištukiniai lizdai, ilgintuvai, susidėvėję maitinimo laidai arba sugadinta ar įtrūkusi laidų izoliacija yra pavojingi. Esant bet kuriai šių sąlygų, galite gauti elektros smūgį arba gali kilti gaisras. Periodiškai tikrinkite prietaiso laidą ir, jei iš išorės matyti, kad jis sugedęs arba susidėvėjęs, jį atjunkite, nebenaudokite prietaiso ir kreipkitės į įgaliotąjį aptarnavimo centrą, kad laidas būtų pakeistas originalia atsargine dalimi. Saugokite laidą nuo netinkamo fizinio ar mechaninio naudojimo, pavyzdžiui, nuo susukimo, sulenkimo, suspaudimo, privėrimo durimis ar mindymo. Ypatingą dėmesį skirkite kištukams, sienos kištukiniams lizdams ir laido prijungimo prie prietaiso lizdui.

Šiame prietaise yra sumontuotas išimamas maitinimo elementas arba akumuliatorius.

Saugus akumuliatorių ar baterijų išėmimas iš įrenginio:

noredami išimti senus akumuliatorius ar baterijas, atvirakštine tvarka atlikite įdėjimo veiksmus. Siekiant išvengti aplinkos taršos ir galimos grėsmės žmonių ar gyvūnų sveikatai, senus maitinimo elementus arba akumuliatorių išmeskite į tam skirtus konteinerius atitinkamuose surinkimo punktuose. Neišmeskite akumuliatorių ar baterijų kartu su kitomis atliekomis. Rekomenduojama naudotis vietinėmis tarnybomis, nemokamai surenkančiomis panaudotus akumuliatorius ar baterijas (gali nebūti Jūsų rajone). Akumuliatoriai ar baterijos turi būti apsaugoti nuo pernelyg didelio karščio, pvz., saulės, ugnies ar pan.

ATSARGIAI: Ant įrenginio negalima dėti objektų, degančių atvira ugnimi, pvz. žvakių.

Simboliai

~	Nurodo kintamąją srovę (KS).
==	Nurodo nuolatinę srovę (NS).
☐	Nurodo II klasės prietaisą.
⏻	Nurodo budėjimo režimą.
I	Nurodo „ON“ (jjungta) (maitinimas).
⚡	Nurodo pavojingą įtampą.

Turinys

1 Nuo ko pradėti

- 2 Saugos informacija
- 6 Išskirtinės savybės
- 7 Reikalavimai atkūriamiems failams
 - Reikalavimai muzikos failams
- 7 – Suderinti USB prietaisai
- 7 – Reikalavimai USB prietaisui
- 8 Nuotolinio valdymo pultelis
- 10 Viršutinis skydelis
- 12 Priekinis skydelis / Galinis skydelis

2 Prijungimas

- 14 Kintamosios srovės (AC) maitinimo laido prijungimas
- 14 Papildomos įrangos prijungimas
 - 14 – AUX IN jungimas
 - 15 – PORT. IN jungimas
 - 15 – Muzikos leidimas, prijungus nešiojamąjį grotuvą ar išorinį prietaisą
 - 16 – USB jungimas
 - 16 – Antenos prijungimas

3 Valdymas

- 17 Pagrindinės funkcijos
 - 17 – CD / USB naudojimas
 - 17 – Automatinis atkūrimas
 - 18 – Aplanko ir MP3 ar WMA formato failo pasirinkimas
 - 19 – Failo, aplanko arba formato trynimas
- 19 Atkūrimo efektai
 - 19 – DJ EFFECT
 - 19 – DJ SCRATCH
 - 20 – AUTO DJ
 - 20 – DJ PAD
 - 21 – DJ LOOP
 - 21 – PARTY ACCELERATOR
 - 21 – PARTY KICK STARTER (VAKARĖLIS ĮSISIŪBUOJA)
- 22 Belaidės technologijos „Bluetooth“[®] naudojimas
 - 22 – Muzikos, esančios „Bluetooth“ prietaisuose, klausymas
 - 25 Programėlės „Music Flow Bluetooth“ naudojimas
 - 25 – Apie programėlę „Music Flow Bluetooth“
 - 25 – Programėlės „Music Flow Bluetooth“ diegimas „Bluetooth“ prietaise
 - 26 – „Bluetooth“ aktyvinimas naudojant programėlę „Music Flow Bluetooth“
 - 27 Naudojimasis radiju
 - 27 – Radijo klausymas
 - 27 – Prasto FM ryšio pagerinimas
 - 27 – Radijo stoties išsaugojimas
 - 27 – Visų išsaugotų stočių trynimas

28	– Informacijos apie radijo stotį peržiūra
29	Garso reguliavimas
29	– Garso režimo nustatymas
29	– USER EQ nustatymas
30	Išplėstinės funkcijos
30	– Įrašymas į USB prietaisą
32	– JUKE BOX atkūrimas
33	Kitos funkcijos
33	– Laikinas garso išjungimas
33	– Režimas CHILDSAFE
33	– DEMO
33	– Vėl sustabdyti
34	– Mikrofono naudojimas
36	– LIGHTING
37	– Miego laikmačio nustatymas
37	– Tamsinimas
37	– Automatinis maitinimo išjungimas
38	– AUTO POWER įjungtas
38	– Automatinis funkcijos pakeitimas
39	Laikrodžio nustatymas
39	– Laikrodžio nustatymas naudojant programėlę „Music Flow Bluetooth“
39	– Grotuvo, kaip žadintuvo, naudojimas
40	„LG Sound Sync“
41	WIRELESS PARTY LINK jungtis

4 Trikčių šalinimas

42	Trikčių šalinimas
42	– Bendroji dalis

5 Priedas

44	Bendrosios specifikacijos
45	Prekių ženklai ir licencijos
46	Techninė priežiūra
46	– Pastabos dėl kompaktinių diskų
46	– Įrenginio priežiūra

1

2

3

4

5

Iškirtinės savybės

„BLUETOOTH®“

Klausykites **Bluetooth** įrenginyje išsaugotos muzikos.

Nešiojamojo prietaiso įvestis

Klausomasi muzikos iš nešiojamojo prietaiso. (MP3 grotuvo, nešiojamojo kompiuterio, ir pan.)

Atkūrimo efektai

Klausykites muzikos su įvairiais garso ir atkūrimo efektais.

Tiesioginis įrašymas į USB

Muzikos įrašymas į USB prietaisą.

„Music Flow Bluetooth“

„Music Flow Bluetooth“ yra programėlė, leidžianti valdyti kai kuriuos naujausius LG garso įrenginius. (25-26 psl.)

„LG Sound Sync“

Reguliuokite įrenginio, suderinto su „LG Sound Sync“, garsumo lygį LG televizoriaus nuotolinio valdymo pulteliu.

Reikalavimai atkuriamiems failams

Reikalavimai muzikos failams

MP3 ar WMA formatų failų ir šio įrenginio suderinamumas yra ribotas ir aprašytas toliau.

- Kvantavimo dažnis: nuo 32 iki 48 kHz (MP3), nuo 32 iki 48 kHz (WMA)
- Sparta bitais: nuo 32 iki 320 kbps (MP3), nuo 40 iki 192 kbps (WMA)
- Maksimalus failų skaičius: duomenų kompaktinis diskas: 999 / USB prietaisas: 2000
- Maksimalus aplankų skaičius: duomenų kompaktinis diskas: 99 / USB prietaisas: 200
- Failų plėtiniai: „.mp3“ ar „.wma“
- Kai kurie MP3 arba WMA formato failai gali būti neatkuriami, priklausomai nuo failo tipo ar formato.
- CD-ROM failų formatas: ISO 9660/JOLIET
- Rekomenduojame naudoti programą „Easy-CD Creator“, kuri sukuria ISO 9660 failų sistemą.
- Failas, apsaugotas DRM (skaitmeninių teisių valdymo), negali būti naudojamas prietaise.
- DTS diskas nepalaikomas.

Formatuodami daugiakartinio rašymo kompaktinius diskus, turite nustatyti formatavimo parinktį į [Mastered], kad diskas būtų suderintas LG grotuvams. Jeigu nustatote parinktį „Live File System“, disko negalėsite naudoti LG grotuvuose.

(„Mastered“ ar „Live File System“: disko formatavimo sistema, skirta operacinėms sistemoms „Windows Vista“)

Suderinti USB prietaisai

- MP3 grotuvas: MP3 grotuvas, naudojantis „Flash“ atmintį.
- USB atmintukas: įrenginys, palaikantis USB 2.0 arba USB 1.1.
- Šio įrenginio USB funkcija nepalaiko tam tikrų USB prietaisų.

Reikalavimai USB prietaisui

- Prietaisai, reikalaujantys įdiegti papildomą programą prijungus prie kompiuterio, nėra palaikomi.
- Neatjunkite USB prietaiso, kai jis veikia.
- Paieška gali užtrukti kelias minutes prijungus didelės talpos USB prietaisą
- Norėdami apsisaugoti nuo duomenų praradimo, pasirūpinkite atsarginėmis duomenų kopijomis.
- Jeigu naudojate USB ilgaklį ar šakotuvą, USB prietaisas nebus atpažįstamas.
- NTFS failų sistema nedera (Palaikoma tik FAT(16 / 32) failų sistema.)
- Įrenginys atpažįsta iki 2000 failų.
- Išoriniai standieji diskai, kortelių skaitytuvai, užrakinti prietaisai ar sudėtingų tipų USB prietaisai nėra palaikomi.
- Negalima įrenginio USB prievado jungti prie kompiuterio. Įrenginio negalima naudoti kaip duomenų laikmenos.
- Kai kurie USB prietaisai gali neveikti su įrenginiu.

Nuotolinio valdymo pultelis

1 Pradžia

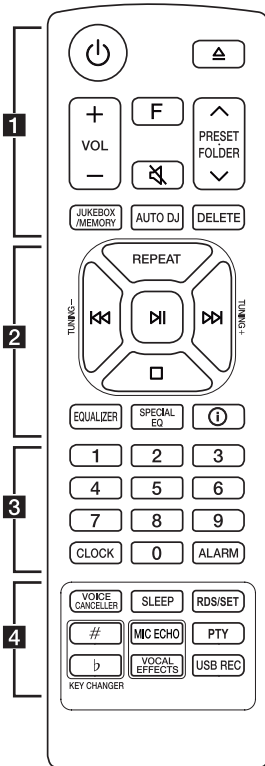

Elemento pakeitimas

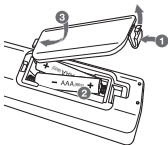

Nuimkite baterijos skyriaus dangtelį, esantį nuotolinio valdymo pultelio galinėje dalyje, ir įstatykite bateriją. Įsitikinkite, kad sutampa **+** ir **-**.

1

⏻ (Parengtis) : Jlungia arba išjungia maitinimą.

⏮ (atidaryti arba uždaryti) : atidaro arba uždaro diskų dėklą.

VOL (Garsumas) + / - : reguliuoja garsiakalbių garsumo lygį.

F (Funkcija) : pasirinkama funkcija ir įvesties šaltinis.

Įvesties šaltinis / Funkcija	Ekranas
Diskas	CD
USB	USB
AUX įvestis	AUX
Nešiojamoji įvestis	PORTABLE
Bluetooth	BT
LG Sound Sync (belaidis)	LG TV
Radijas	FM

🔇 (Tylusis režimas) : išjungia garsą.

PRESET-FOLDER \wedge / \vee :

- Pasirenka išsaugotos radijo stoties numerį. (27 psl.)
- Ieško aplanko su MP3 ar WMA formato failais. Kai atkuriami kompaktiniai diskai ar USB prietaisai, kuriuose yra MP3 ar WMA formato failų, įrašytų keliuose aplankuose, paspaudę **PRESET-FOLDER \wedge / \vee** galėsite pasirinkti aplanką, kurį pageidaujate atkurti.

JUKEBOX/MEMORY :

- Išsaugoja radijo stotis. (27 psl.)
- Pasirenka režimą JUKE BOX. (32 psl.)
- Sudaro JUKE BOX grojaraštį.

AUTO DJ : parenkamas režimas AUTO DJ. (20 psl.)

DELETE :

- Ištrinamas MP3 arba WMA failas. (tik USB) (19 psl.)
- Ištrina dainą iš JUKE BOX grojaraščio.
- Ištrina visas įrašytas stotis.

2

REPEAT : leidžia klausytis failų dar kartą arba atsitiktine tvarka.

TUNING - / + : pasirenka radijo stotį.

⏮/⏭ (praleisti / ieškoti) :

- Peršoka atgal arba pirmyn.
- Ieško tam tikros dalies takelyje ar faile.

⏸ (groti / pristabdyti) :

- Pradeda arba pristabdo atkūrimą.
- Nustato stereo arba mono.

□ (Stabdyti):

- Sustabdo grojimą.
- Atšaukia funkciją DELETE.

EQUALIZER : pasirenka garso efektą.

SPECIAL EQ : Pasirenka specialių ekvalaizerį.

ⓘ (Informacija) :

- Mato informaciją apie muziką. MP3 failai įprastai turi ID3 žymą. Žymoje nurodomi pavadinimas, atlikėjas, albumas ar laiko informacija.
- Mato optinio šaltinio informaciją veikiant OPTICAL režimu.
- Įjungus BT READY, mato įrenginio **Bluetooth** prietaiso pavadinimą.
- Veikiant „**Bluetooth**“ režimu mato kiekvieno prijungto „**Bluetooth**“ prietaiso pavadinimą.
- Kai šie prietaisai sėkmingai prijungiami vienas prie kito veikiant WIRELESS PARTY LINK režimu, kiekvieno prijungto prietaiso pavadinimas pasirodo kiekviename prietaise.

3

Skaitmenų mygtukai **0–9** : pasirenka sunumeruotus takelius, failus ar išsaugotą radijo stoties numerį.

CLOCK : nustato laikrodį ir patikrina laiką.

ALARM : naudodami funkciją ALARM galite norimu metu įjungti CD ar USB grotuvą ir radijo imtuvą.

4

VOICE CANCELLER : Balso tonus galima sumažinti atkuriant muziką iš įvairių įvesties šaltinių.

SLEEP : Nustatoma, kad sistema automatiškai išsijungtų nustatytu laiku.

(Tamsinimas: šiek tiek patamsina ekraną.)

RDS/SET :

- RDS (radijo duomenų sistema)
- Patvirtina nustatymą.

KEY CHANGER (#/b) : Pakeičia tonaciją, kad prisitaikytų prie jūsų balso diapazono.

MIC ECHO : Nustato ECHO režimą.

PTY : ieško radijo stočių pagal radijo tipą.

VOCAL EFFECTS : Nustato skirtingus balso efektų režimus.

USB REC :

- Įrašo į USB.
- Jei norite sustabdyti įrašymą, paspauskite ir palaikykite paspaudę 3 sekundes.

Viršutinis skydelis

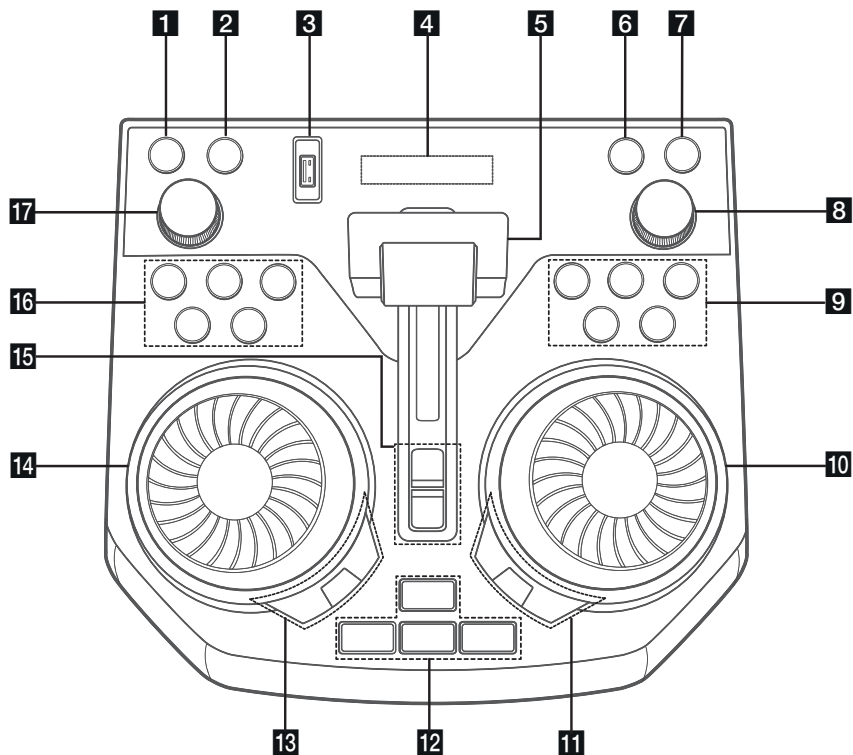

- 1** (parengtis)
Įjungia ir išjungia maitinimą.
- 2** **USB REC / DEMO**
- Įrašo į USB.
- Jei norite sustabdyti įrašymą, paspauskite ir palaikykite paspaudę 3 sekundes.
- Jei išjungus maitinimą paspausite **USB REC / DEMO**, įsijungs demonstracijos režimas.
- 3** **Prievadas USB**
Garso failus leisti galite prijungę USB prietaisą.
- 4** **Ekranas**
- 5** **PARTY ACCELERATOR** svirtis
Paslinkite svirtį, kad sukurtumėte vakarėlio nuotaiką.

- 6** **F (funkcija)**
Parenka funkciją ir įvesties šaltinį.

Įvesties šaltinis / Funkcija	Ekranas
Diskas	CD
USB	USB
AUX įvestis	AUX
Nešiojamoji įvestis	PORTABLE
Bluetooth	BT
LG Sound Sync (belaidis)	LG TV
Radijais	FM

7  **WIRELESS LINK**

- Veikiant WIRELESS PARTY LINK režimu, įjungiamas MAIN arba OTHER.
- Įjungia arba išjungia WIRELESS PARTY LINK režimą.

8 **MASTER VOL.** (garsumas) -/+

Reguliuoja garsiakalbio garsumą.

9  (praleisti / ieškoti)

- Praleidžia atgal.
- Ieško takelio / failo dalies.
- Nustato radijo stotis.

 (atkurti / pristabdyti)

- Pradeda arba sustabdo grojimą.
- Nustato stereo arba mono

 (praleisti / ieškoti)

- Praleidžia pirmyn.
- Ieško takelio / failo dalies.
- Nustato radijo stotis.

 (Sustabdyti) / **RDS**

- Sustabdo atkūrimą arba atšaukia funkciją DELETE.
- Radio Data System (Radijo duomenų sistema)

 (Atidaryti / uždaryti)

Atidaro arba uždaro disko dėklą.

10 **DJ SCRATCH / SEARCH & MULTI**

- Pasuka laikrodžio rodyklės kryptimi arba prieš laikrodžio rodyklę, kad išgirstumėte krebždėjimo garsą.
- Ieško aplanko arba failo.

11 **SPECIAL EQ / BASS BLAST** (arba **BASS BLAST+**)

- Pasirenka specialių ekvalaizerį.
- Paspauskite ir laikykite paspaudę, norėdami tiesiogiai pasirinkti efektą BASS (arba BASS+).

SEARCH

Veikiant pasirinkimo režimu pereina į aplanką arba į failą.

OK

Ieškant failo pasirenkamas aplankas.

12 **PARTY STARTER**

- Prietaisą išjungus ši funkcija įjungia įrenginį „Party Kick Starter“ (įsisiūbuojančio vakarėlio) garsu.
- Prietaisą išjungus ši funkcija derina muziką su „Party Kick Starter“ (įsisiūbuojančio vakarėlio) garsu.

CLUB, DRUM, USER (DJ PAD)

Reguliuvimui pasirenka CLUB, DRUM arba USER garso efektą
(Jei pageidaujate naudoti efektą USER, reikia užregistruoti šaltinį programėlėje „Music Flow Bluetooth“)

1, 2, 3 (DJ PAD)

Paspauskite norimą garso klavišą.

13 **DJ EFFECT**

Įjungia norimą DJ efektą.

USER EQ

Parenkamas jūsų sukurtas ekvalaizeris.
(29 psl.)

LIGHTING

Parenka apšvietimo režimą.

14 **DJ SCRATCH / LEVEL CONTROL**

- Pasuka laikrodžio rodyklės kryptimi arba prieš laikrodžio rodyklę, kad išgirstumėte krebždėjimo garsą.
- Pasuka laikrodžio rodyklės kryptimi arba prieš laikrodžio rodyklę, kad sureguliuotumėte USER EQ lygį.
- Sureguliuokite DJ EFFECT lygį.
- Parenka balso efektus.
- Pasirenka apšvietimo efektus.

15 **PARTY ACCELERATOR MODE**

Parenka PARTY ACCELERATOR MODE.

DJ LOOP

Įjungia DJ LOOP režimą.
(DJ LOOP režimą galima naudoti CD / USB atkūrimo metu.)

16 **KEY CHANGER** (b/#)

Pakeičia tonaciją, kad prisitaikytų prie Jūsų balso diapazono.

VOICE CANCELLER

Balso tonus galima sumažinti atkuriant muziką iš įvairių įvesties šaltinių.

VOCAL EFFECTS

Parenka VOCAL EFFECTS režimą.

MIC ECHO

Nustato ECHO režimą.

17 **MIC VOL.** (Mikrofono garsumo) -/+

Reguliuoja mikrofono garsą.

Priekinis skydelis / Galinis skydelis

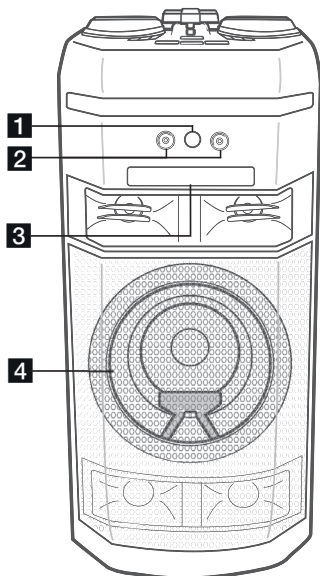

- 1** (Nuotolinis jutiklis)
- 2** MIC (mikrofono) 1/2 lizdas
- 3** Disko dėklas
- 4** Apšvietimas

Atsargiai

Statykite garsiakalbį saugioje ir vaikams nepasiekiamoje vietoje. Kitaip garsiakalbis gali nukristi ir sužaloti asmenį ir (arba) apgadinti turtą.

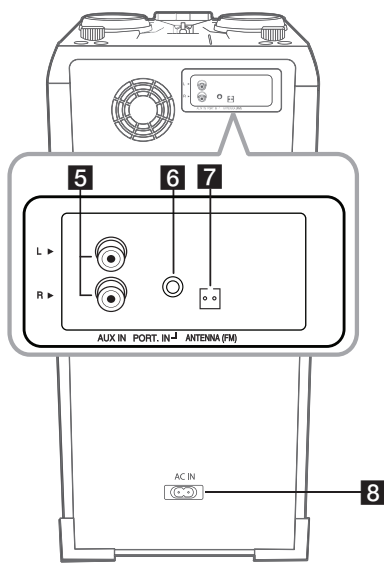



- 5** AUX IN / OUT (L/R) :Prijunkite papildomą prietaisą.
- 6** PORT (nešiojama).IN :prijunkite nešiojamą prietaisą.
- 7** ANTENNA (FM)
- 8** AC IN (kintamosios srovės jėgimo) lizdas

Atsargiai

- Prijunkite maitinimo kištuką tiesiai prie sieninio maitinimo lizdo (jei įmanoma). Jei naudojate ilgiklį, primygtinai rekomenduojama naudoti 110 V / 15 A arba 230 V / 15 A ilgiklius. Kitaip įrenginys gali netinkamai veikti dėl nepakankamo elektros maitinimo.
- Neperkraukite ilgiklio per didelę elektros apkrovą.

Naudingos funkcijos prietaisui naudoti

Funkcija	Aprašymas	Ką daryti	Atlikite šį veiksmą
BT blokavimo įjungimas / išjungimas (24 psl.)	Ši funkcija leidžia „Bluetooth“ prietaisą prijunti tik naudojant BT („Bluetooth“) ir LG TV funkcijas. Išjungtas pradinis šios funkcijos nustatymas.	ĮJUNGTI	BT („Bluetooth“) funkcijoje paspauskite ir 5 sekundes palaikykite paspaudę DI .
		IŠJUNGTI	BT („Bluetooth“) funkcijoje paspauskite ir 5 sekundes palaikykite paspaudę DI .
Automatinis įjungimas (38 psl.)	Ši funkcija leidžia automatiškai įjungti ir išjungti prietaisą naudojant įvesties signalus: BT (Bluetooth) arba LG TV	ĮJUNGTI	Prietaisą išjunkite prietaise paspausdami  ir palaikydami paspaudę 5 sekundes.
		IŠJUNGTI	Prietaisą išjunkite prietaise paspausdami  ir palaikydami paspaudę 5 sekundes.

Kintamosios srovės (AC) maitinimo laido prijungimas

1. Įjunkite vieną kintamosios srovės (AC) maitinimo laido (pridedamas) galą į „AC IN“ lizdą.

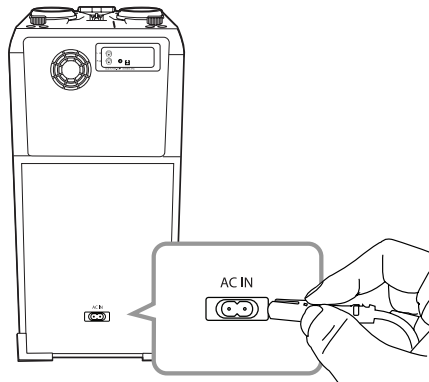

2. Kitą galą įjunkite į sienos kištukinį lizdą.

! Pastaba

Jei nenaudojate ilgą laiką, išjunkite kintamosios srovės (AC) maitinimo laidą iš sienos kištukinio lizdo.

Papildomos įrangos prijungimas

AUX IN jungimas

Prijunkite papildomo įrenginio (vaizdo kameros, televizoriaus, grotuvo ir pan.) išvestį prie prievado **AUX IN** (L/R).

Jeigu prietaisas turi tik vieną garso išvestį (vienakanalis), prijunkite ją prie įrenginio kairiojo garso prievado.

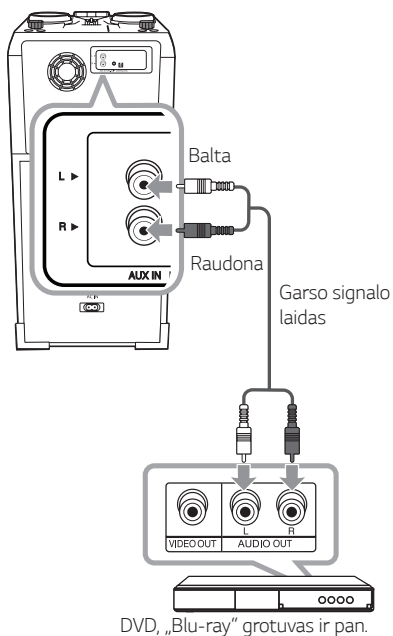

DVD, „Blu-ray“ grotuvas ir pan.

PORT. IN jungimas

Sujunkite nešiojamojo prietaiso (MP3 ar PMP ir pan.) išvadą (ausines ar linijinį išėjimą) su **PORT. IN** (3,5 mm) jungtimi.

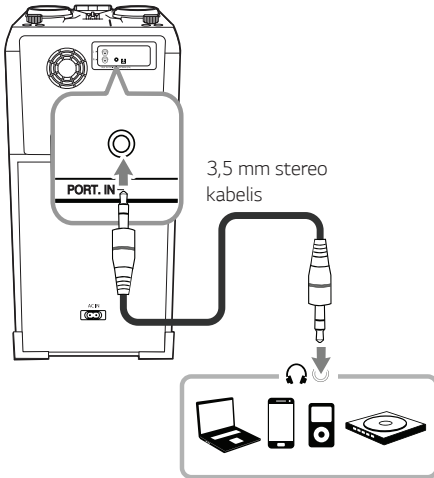

MP3 grotuvas ir pan.

Muzikos leidimas, prijungus nešiojamąjį grotuvą ar išorinį prietaisą

Įrenginį galima naudoti atkurti muzikai iš daugelio tipų nešiojamųjų grotuvų arba išorinių prietaisų.

1. Prijunkite nešiojamąjį grotuvą prie įrenginio prievado **PORT. IN**.

Arba

Prijunkite išorinį prietaisą prie įrenginio prievado **AUX IN**.

2. Įjunkite maitinimą spausdami ⏻ .
3. Norėdami pasirinkti AUX arba PORTABLE funkciją, spauskite **F**.
4. Įjunkite nešiojamąjį grotuvą ar išorinį prietaisą ir paleiskite jį groti.

! Pastaba

Automatiškai perjungia į PORTABLE funkciją kuomet prijungiate nešiojamąjį įrenginį prie **PORT. IN** jungties.

USB jungimas

Prijunkite USB prietaisą (arba MP3 grotuvą ir pan.) prie įrenginyje esančių prievadų USB.

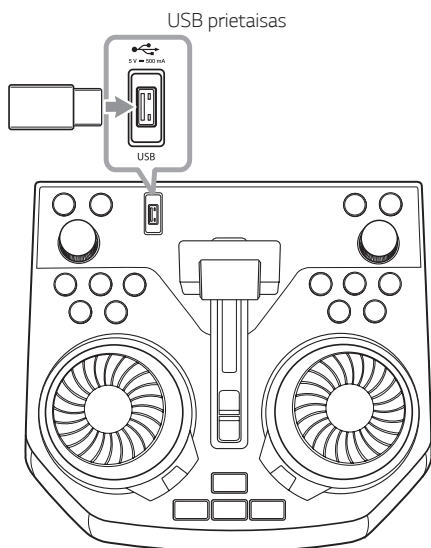

! Pastaba

Kaip USB prietaisą atjungti nuo įrenginio:

1. Pasirinkite kitą funkciją / režimą arba du kartus iš eilės paspauskite .
2. USB prietaisą atjunkite nuo įrenginio.

Antenos prijungimas

Norėdami klausyti radijo, prijunkite pridėtą FM anteną.

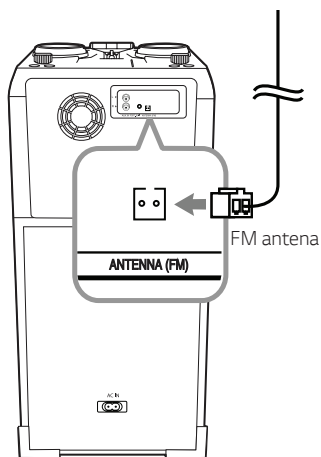

! Pastaba

FM laidinę anteną reikia ištiesi iki galo.

Pagrindinės funkcijos

CD / USB naudojimas

- Įdėkite diską paspausdami **△**.
Taip pat galite prijungti USB prietaisą prie priedavo USB.
- Spausdami **F** pasirinkite CD arba USB funkciją.

Tikslas	Veiksmas
Sustabdymas.	Paspauskite □ .
Atkūrimas	Paspauskite ▷ .
Pristabdymas	Paspauskite ▷ atkūrimo metu.
Tam tikros dalies takelyje ar faile paieška	Nuspauskite ir palaikykite paspaudę ◀◀/▶▶ atkūrimo metu ir atleiskite tuo metu, kai norėsite klausyti.
Tiesioginis takelio ar failo pasirinkimas	Norėdami tuojau pat pakeisti į pageidaujimą failą ar takelį, paspauskite nuotolinio valdymo pultelio skaitmenų mygtuką 0-9 .
Perjungimas į kitą ar ankstesnį takelį ar failą	- Veikiant sustabdytu režimu, Paspauskite ◀◀/▶▶ ir perekite prie kito / ankstesnio takelio / failo. - Muzikai grojant, (1) Naudodami ◀◀/▶▶ mygtukus: Paspauskite ▶▶ , jei norite pereiti prie kito takelio / failo. Grojant trumpiau nei 3 sekundes, spauskite ◀◀ , kad grįžtumėte prie ankstesnio takelio / failo. Grojant ilgiau nei 3 sekundes, spauskite ◀◀ , kad grįžtumėte į takelio / failo pradžią. (2) SEARCH mygtuku: Pasukite DJ SCRATCH / SEARCH & MULTI arba ◀◀/▶▶ ir paspauskite ▷ , jei norite atkurti takelį / failą.
Pakartotinis arba atsitiktinis leidimas	Kelis kartus paspauskite nuotolinio valdymo pultelio mygtuką REPEAT . Žr. pastabą, kur pateikiama išsami informacija apie rodinio keitimą.

! Pastaba

- Pakartojimas / atsitiktinis atkūrimas veikia kaip nurodyta toliau.

Ekrane	Aprašymas
OFF	Paleidžia dainą eilės tvarka ir sustabdo paleidimą.
ONE	Pakartotinai atkuriamas ta pati daina.
FOLDER	Pakartotinai atkuriamos aplanke esančios dainos. (Išskyrus AUDIO CD)
ALL	Pakartotinai atkuria visas dainas.
SHUFFLE	Visos dainos grojamos po vieną kartą atsitiktine tvarka, atkūrimas nutraukiamas.

- Grojant JUKE BOX sąrašą, veikia tik ONE ir ALL.
- Net iš naujo įjungus įrenginį ar perjungus į kitą funkciją, muzika toliau gros nuo tos vietos, ties kuria buvo išjungta.
- Jeigu 5 minutes paliksate atidarytą disko dėklą, jis automatiškai uždarys.

Automatinis atkūrimas

- AUDIO, MP3 ar WMA CD automatiškai grojamas atidarius ir uždarius disko dėklą.
- Atidarius ir uždarius disko dėklą, net jei jame nėra disko, įrenginys automatiškai perjungiamas į CD funkciją.

Aplanko ir MP3 ar WMA formato failo pasirinkimas

Ant įrenginio

1. Paspauskite **SEARCH** ir sukite **DJ SCRATCH / SEARCH & MULTI** arba **⏮/⏭** kol pasirodys pageidaujamas failas. Taip pat galite ieškoti aplanke paspausdami **SEARCH** dar kartą.
2. Spauskite **OK** arba **⏮** pasirinkto įrašo grojimui. Kuomet ieškote aplanke, spauskite **OK** įrašo aplanke pasirinkimui, tuomet vėl spauskite **OK** arba **⏮**. Pasirinktas įrašas bus grojamas.

Nuotoliniame pultelyje

1. Keletą kartų spauskite **PRESET-FOLDER ^/V** arba **⏮/⏭**, kol įsijungs pageidaujamas aplankas.
2. Norėdami groti, spauskite **⏮**. Bus grojamas pirmasis aplanke failas.

! Pastaba

- Aplanakai ar failai, esantys kompaktiniuose diskuose ar USB prietaisuose yra atpažįstami toliau nurodyta tvarka.

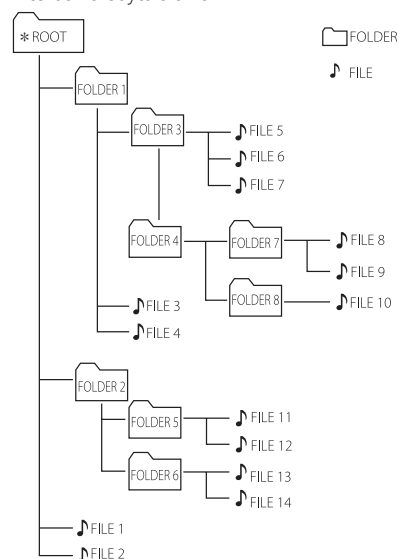

- Jeigu aplanke nėra failų, aplankas nerodomas.
- Aplanakai bus pateikiami tokia tvarka; **ROOT → FOLDER 1 → FOLDER 3 → FOLDER 7 → FOLDER 8 → FOLDER 5 → FOLDER 6**
- Failai atkuriami po vieną, nuo 🎵 failo nr.1 iki 🎵 failo nr.14.
- Failai ir aplanakai bus rodomi įrašymo tvarka ir gali būti rodomi skirtingai, priklausomai nuo įrašymo aplinkybių.

*ROOT: pirmasis užrašas, kurį pamatysite, kai kompiuteris atpažins CD / USB, yra „ROOT“.

Failo, aplanko arba formato trynimasis

Galite ištrinti jūsų USB esantį failą, aplanką arba formatuoti USB.

1. Spausdami F, nustatykite USB funkciją.
2. Kelis kartus paspaudus nuotolinio valdymo pultelio mygtuką **DELETE**, vaizdas ekrane pasikeis šia tvarka.
DEL FILE → DEL DIR → FORMAT

Ekране	Aprašymas
DEL FILE	Parinkite failą, kurį norėtumėte ištrinti.
DEL DIR	Parinkite aplanką, kurį norėtumėte ištrinti.
FORMAT	Pasirinkite formatuoti USB prietaisą.

Jei norite išeiti iš esamojo režimo, paspauskite .

3. Norėdami ištrinti failą ar aplanką arba formatuoti, paspauskite ir laikykite nuotolinio valdymo pultelio mygtuką **DELETE**.

! Atsargiai

- Neatjunkite USB prietaiso kai įrenginys veikia. (groti, trinti, ir pan.)
- Norėdami apsaugoti nuo duomenų praradimo, pasirūpinkite atsarginėmis duomenų kopijomis.
- Funkcija trinti gali būti negalima atsižvelgiant į USB būseną. (užraktas, ir pan.)

Atkūrimo efektai

Įrenginys palaiko skirtingus garso ir atkūrimo efektus: DJ EFFECT, DJ SCRATCH, DJ PAD, AUTO DJ, DJ LOOP, PARTY ACCELERATOR, PARTY KICK STARTER.

DJ EFFECT

Jis leidžia mėgautis efektais DJ EFFECT, pvz.: „flangeris“ / „fazeris“ / priedainis / vėlinimas.

1. Norėdami pasirinkti pageidaujamą DJ EFFECT (FLANGER, PHASER, WAH, DELAY, OFF) funkciją, spauskite įrenginio mygtuką **DJ EFFECT**.
2. Norėdami nustatyti DJ EFFECT lygį tarp 0 ir 15, sukite įrenginio ratuką **DJ SCRATCH / LEVEL CONTROL** pagal arba prieš laikrodžio rodyklę.

! Pastaba

- Įvedus DJ EFFECT rakta, 3 sekundes rodomas **DJ EFFECT** režimas.
- Reguluojant vaizduojamas esamas lygis.
- Jeigu pakeičiama funkcija ar išjungiamas įrenginys, režimas DJ EFFECT bei DJ EFFECT taip pat išjungiami.

DJ SCRATCH

Galite išgauti ir maišyti DJ SCRATCH garso efektus.

Sukant įrenginio ratuką **DJ SCRATCH / SEARCH & MULTI** arba **DJ SCRATCH / LEVEL CONTROL**, įjungiamas braižymo garsas.

- Girdimas braižymo garso efektas priklauso nuo krypties, į kurią sukamas įrenginio ratukas **DJ SCRATCH / SEARCH & MULTI** arba **DJ SCRATCH / LEVEL CONTROL**.

AUTO DJ

„Auto DJ“ sulieja vienos dainos pabaigą su kitos dainos pradžia, taip sudarydama nenutrūkstančio grojimo efektą. Ši funkcija suvienodina takelius ar failus ir muzika groja nepertraukiamai.

Kelias kartus paspaudus nuotolinio valdymo pultelio mygtuką **AUTO DJ**, vaizdas ekrane pasikeis šia tvarka. SHUFFLE → SEQUENTIAL → OFF

Ekране	Aprašymas
OFF	-
SHUFFLE	Ijungus šį režimą, muzika leidžiama atsitiktine tvarka.
SEQUENTIAL	Ijungus šį režimą, muzika leidžiama pakartotinai.

! Pastaba

- Režimas AUTO DJ nepalaiko takelio ar failo dalies paieškos arba pakartotino ar atsitiktinio atkūrimo.
- Jeigu veikiant režimu AUTO DJ įjungsite kitą funkciją arba sustabdysite muzikos leidimą, paspausdami nuotolinio valdymo pultelio mygtuką , AUTO DJ funkcija bus išjungta.
- Funkcija AUTO DJ nepalaikoma leidžiant muzikos failus, kurie yra trumpesni nei 60 sekundžių.
- JUKE BOX grojaraščiui grojant, pasirenkama tik SEQUENTIAL.

DJ PAD

Galėsite miksuoti CLUB, DRUM arba USER garso efektus. Kiekviename režime yra iki 3 garso efektų.

1. Norėdami pasirinkti DJ PAD garso efektą, paspauskite ir laikykite įrenginio mygtuką **DJ PAD (CLUB, DRUM arba USER)**.
2. Spauskite pageidaujamo garso įrenginio mygtuką **DJ PAD Pad (1, 2, 3)**.

! Pastaba

- Jei pageidaujate naudoti USER efektą, turite įregistruoti šaltinį per „Music Flow Bluetooth“ programėlę. Jei šaltinis Naudotojui neįregistruotas, tuomet ekrane pasirodys užrašas „EMPTY“ arba „NO SOUND“
- Pradinis „DJ PAD“ režimas yra garso efektas CLUB.
- Paspaudus įrenginio mygtuką **DJ PAD (CLUB, DRUM arba USER)**, DJ PAD režimas rodomas 3 sekundes.
- DJ PAD garsas įjungiamas, kai spaudžiate įrenginio mygtuką **DJ PAD Pad (1, 2, 3)**.
- Šiuo metu grojantis DJ PAD garsas sustabdomas ir pasigirsta pasirinktas DJ PAD garsas, jei spaudžiate skirtingus įrenginio mygtukus **DJ PAD Pad (1, 2, 3)** tuo metu, kai grojamas DJ PAD garsas.

DJ LOOP

Pakartotinai grojamas tam tikras garso epizodas (maždaug 1 s). (Tik CD, USB)

Muzikai grojant, pageidaujamoje vietoje spauskite ir laikykite įrenginio mygtuką **DJ LOOP**.

DJ LOOP funkciją atšauksite jį atleisdami.



Pastaba

Ši funkcija atšaukiama pakartojus 10 kartų arba atleidus įrenginio mygtuką **DJ LOOP**.

PARTY ACCELERATOR

Tai leidžia jums sukurti vakarėlio atmosferą.

1. Pasirinkite režimą, spausdami įrenginio mygtuką **PARTY ACCELERATOR MODE**.
Garso efektas keisis priklausomai nuo režimo.
MODE 1 → MODE 2 → MODE 3
2. Norėdami sukurti vakarėlio atmosferą, pasirinkus režimą stumtelėkite įrenginio svirtį **PARTY ACCELERATOR** aukštyn.
Garsiakalbių apšvietimas, LED apšvietimas ir garso efektas reaguos į įrenginio svirties **PARTY ACCELERATOR** judėjimą.
OFF → ACCEL 1 → ACCEL 2 → CLIMAX

PARTY KICK STARTER (VAKARĖLIS ĮSISIŪBUOJA)

Išjungties būsenoje ši funkcija įjungia įrenginį Party Kick Starter (Vakarėlis įsisiūbuoja) garsu.

Įjungties būsenoje ši funkcija derina muziką su Party Kick Starter (Vakarėlis įsisiūbuoja) garsu.

Išjungties būsenoje

1. Spauskite įrenginio mygtuką **PARTY STARTER**
2. Grojant Party Kick Starter (Vakarėlis įsisiūbuoja) garsu, ekrano lange atsiranda „COME ON!“ Tuomet prieš maitinimo išjungimą rodomas garso lygis ir funkcija.

Įjungties būsenoje

1. Spauskite įrenginio mygtuką **PARTY STARTER**
2. Grojant Party Kick Starter (Vakarėlis įsisiūbuoja) garsu, ekrano lange atsiranda „COME ON!“



Pastaba

- Jei norite pakeisti garso efektą, turite įrašyti garsą „Music Flow Bluetooth“ programėle.
- Veikiant CHILDSAFE režimu, nesigirdi Party Kick Starter (Vakarėlis įsisiūbuoja) garso.

Belaidės technologijos „Bluetooth“[®] naudojimas

Apie „Bluetooth“

„Bluetooth“ yra mažo nuotolio belaidžio ryšio technologija.

Garsas gali būti nutrauktas, kai ryšį trukdo kitos elektroninės bangos arba kitose patalpose įjungus „Bluetooth“ ryšį.

Kai atskiri įrenginiai jungiami **Bluetooth** be laide technologija, netaikomi jokie mokesčiai. Mobilus telefonas su **Bluetooth** be laide technologija gali būti valdomas kaskadiškai, jei prijungtas naudojantis **Bluetooth** be laide technologija.

- Tinkami prietaisai: išmanusis telefonas, MP3, nešiojamasis kompiuteris ir pan.
- Versija: 4.0
- Codec : SBC, AAC

„Bluetooth“ profiliai

Kad galėtumėte naudoti **Bluetooth** be laidę technologiją, prietaisai privalo gebėti interpretuoti tam tikrus profilius. Šis įrenginys suderintas su toliau nurodytais profiliais.

A2DP (pažangus garso paskirstymo profilis)

Muzikos, esančios „Bluetooth“ prietaisuose, klausymas

Įrenginio ir „Bluetooth“ prietaiso poravimas

Prieš pradėdami poravimą, įsitikinkite, kad **Bluetooth** belaidžio ryšio technologija yra įjungta **Bluetooth** prietaise. Žr. **Bluetooth** prietaiso vartotojo instrukciją. Atlikus poravimą, jo kartoti nereikia.

1. Įjunkite aparatą.

! Pastaba

Įjungus **Bluetooth** jungties užraktą ir veikiant BT funkcijai, galite ieškoti **Bluetooth** prietaiso.

2. Valdykite **Bluetooth** prietaisą ir atlikite poravimo procedūrą. **Bluetooth** prietaisu beiškant įrenginio, **Bluetooth** prietaiso ekrane gali būti vaizduojamas surastų prietaisų sąrašas, priklausomai nuo **Bluetooth** prietaiso tipo. Įrenginys pasirodys pavadinimu „LG OK55 (XX)“

! Pastaba

- XX yra paskutiniai du „Bluetooth“ adreso skaitmenys. Pavyzdžiui, jei įrenginio „Bluetooth“ adresas yra 9C:02:98:4A:F7:08, „Bluetooth“ įrenginyje matysite „LG OK55 (08)“
- Kai kurie prietaisai gali būti poruojami skirtingai, priklausomai nuo „Bluetooth“ prietaiso tipo. Jei reikia, įveskite PIN kodą (0000).
- Naudodami pirmiau aprašytą metodą, vienu metu prie įrenginio (tik naudojant funkciją „Bluetooth“) galite prijungti iki 3 „Bluetooth“ prietaisų
- Keleto telefonų poravimo sujungimas palaikomas tik „Android“ prietaisuose. (Kelių telefonų poravimo sujungimas gali būti nepalaikomas priklausomai nuo prijungiamo prietaiso specifikacijų.)
- Suimami / Nuimamieji „Bluetooth“ prietaisai (pvz., „Dongle“ ir pan.) nepalaiko kelių telefonų poravimo funkcijos.

3. Kai įrenginys sėkmingai sujungiamas su „**Bluetooth**“ prietaisu, ekrane bus matomas užrašas „**PAIRED**“, kuris greitai pasikeis į „**Bluetooth**“ prietaiso pavadinimą. Ekrano lange bus rodoma „**BT**“.

! Pastaba

- Kai bandant prijungti kelis prietaisus atliekant kelių telefonų poravimą, ekrane trumpai pasirodys užrašas „**PAIRED**“.
- Jeigu nerandamas prietaiso pavadinimas, vaizduojama „...“.

4. Klausykite muzikos.
Norėdami klausytis muzikos, esančios **Bluetooth** prietaise, žr. **Bluetooth** prietaiso naudotojo vadovą.

! Pastaba

- Naudojant **Bluetooth** ryšio technologiją, tarp prietaiso ir „**Bluetooth**“ įrenginio reikia nustatyti kuo artimesnį ryšį bei išlaikyti atstumą. Tačiau tai gali nepavykti toliau nurodytais atvejais:
 - Jei tarp prietaiso ir „**Bluetooth**“ įrenginio atsirado kliūtis.
 - Kitas prietaisas naudoja tokį patį dažnį, koks naudojamas **Bluetooth** technologijoje, pvz., medicininė įranga, mikrobangų krosnelė ar belaidis LAN prietaisas.
- Jei „**Bluetooth**“ ryšys tinkamai neveikia, bandykite poruoti dar kartą.
- Net jeigu įrenginys, veikiant režimui „**Bluetooth**“, prijungtas prie 3 „**Bluetooth**“ prietaisų, galėsite paleisti ir valdyti muziką tik vienu iš prijungtų prietaisų.

! Pastaba

- Garsas gali nutrūkti, jeigu ryšį trikdo kiti elektroniniai prietaisai.
- Priklausomai nuo prietaiso tipo, gali nepavykti naudoti „**Bluetooth**“ funkcijos.
- Galite mėgautis be laidės sistema naudodami telefoną, MP3 grotuvą, nešiojamąjį kompiuterį ir t. t.
- Kuo didesnis atstumas skiria prietaisą ir „**Bluetooth**“ įrenginį, tuo blogesnė garso kokybė.
- „**Bluetooth**“ ryšys atjungiamas, kai įrenginys yra išjungiamas arba „**Bluetooth**“ prietaisas atsiduria toli nuo įrenginio.
- Nutrūkus „**Bluetooth**“ ryšiui, vėl prijunkite „**Bluetooth**“ prietaisą prie įrenginio.
- Kai „**Bluetooth**“ prietaisas nėra prijungtas, ekrane atsiranda užrašas **BT READY**.
- Naudojant **Bluetooth** funkciją, nustatykite tinkamą **Bluetooth** prietaiso garso lygį.
- Kai prie šio įrenginio prijungiate „**Bluetooth**“ prietaisą (prietaisą, naudojantį „**iOS**“ ar pan.) arba kai naudojate prietaisą, galite sinchronizuoti įrenginio ir prietaiso garsumo lygius.
- **Bluetooth** jungtis atsijungs, pakeitus **Bluetooth** funkciją kitomis. Prijungus „**Music Flow Bluetooth**“ programėlę, tik vienas grojantis prietaisas lieka prisijungęs **Bluetooth** jungtimi. Šiuo įrenginiu galite valdyti **Bluetooth** prietaisą, bet negalite naudoti garso išvesties.
- Įjungus „**Bluetooth**“ funkciją, šis prietaisas automatiškai prisijungia prie vėliausiai prijungto ar atkurto „**Bluetooth**“ prietaiso. (Automatinis sujungimas gali neveikti, priklausomai nuo prijungto prietaiso specifikacijų.)

Valdo prijungtą Bluetooth įrenginį

Aparatu galite valdyti prijungtą **Bluetooth** įrenginį, jo funkcijas: atkūrimas, pauzė, sustabdymas, praleidimas.



Pastaba

- Tik Android OS ir iOS gali naudoti šią funkciją.
- Ši funkcija gali būti nepalaikoma – priklausomai nuo „**Bluetooth**“ įrenginio, arba valdoma kitaip.

Bluetooth jungties užraktas (BT LOCK)

Norėdami išvengti neplanuoto **Bluetooth** prisijungimo, galite apriboti **Bluetooth** jungtį, paliekant tik BT (**Bluetooth**) ir LG TV funkciją.

Norėdami įjungti šią funkciją, paspauskite ir maždaug 5 sekundes palaikykite paspaudę prietaiso mygtuką **DI**, kai įjungta BT („**Bluetooth**“) funkcija.

Atsiradus „ON-BT LOCK“ užrašui, galite apriboti **Bluetooth** prisijungimą.

Norėdami išjungti šią funkciją, paspauskite ir maždaug 5 sekundes palaikykite paspaudę prietaiso mygtuką **DI**, kai įjungta BT („**Bluetooth**“) funkcija. Atsiranda „OFF-BT LOCK“.



Pastaba

Net jei nustatysite, kad „**Bluetooth**“ būtų įjungta, šis prietaisas įsijungs naudojant automatinio įjungimo funkciją. Kad to išvengtumėte, išjunkite automatinio įjungimo funkciją.

Programėlės „Music Flow Bluetooth“ naudojimas

! Pastaba

- Įrenginį galima valdyti tik „Android“ prietaisui skirta programėle „Music Flow Bluetooth“.
- Rekomenduojama naudoti naujausią programėlės versiją.

Apie programėlę „Music Flow Bluetooth“

Programėlė „Music Flow Bluetooth“ įrenginiui suteikia naujų funkcijų.

Norėdami mėgautis platesniu funkcijų pasirinkimu, rekomenduojame atsisiųsti ir įdiegti nemokamą programėlę „Music Flow Bluetooth“.

Čia pristatomos keletas iš daugelio „Music Flow Bluetooth“ programėlių galimybių.

Multi Juke box: Vienu metu prisijungus prie 3 **Bluetooth** telefonų, Jūsų pramogų galimybės patrigubėja. Grokite visų trijų telefonų muzikos įrašus ir sukurkite iš visų telefonų suderintą įrašų sąrašą.

Pavyzdžių kūrėjas: Įrašyk efektus savo išmaniuoju telefonu ir labai parastai juos sinchronizuok per **Bluetooth** su sistema. Kūrybingumui ribų nėra.

Programėlės „Music Flow Bluetooth“ diegimas „Bluetooth“ prietaise

Galite dvejais būdais įdiegti programėlę „Music Flow Bluetooth“ į **Bluetooth** prietaisą.

Programėlės „Music Flow Bluetooth“ diegimas naudojant QR kodą

1. Įdiekite programėlę „Music Flow Bluetooth“ naudodami QR kodą. Naudokite skenavimo programinę įrangą ir nuskaitykite QR kodą.



2. Norėdami įdiegti, palieskite piktogramą.

! Pastaba

- Įsitikinkite, ar „**Bluetooth**“ prietaisas yra prijungtas prie interneto.
- Įsitikinkite, ar „**Bluetooth**“ prietaise yra įdiegta skenavimo programinė įranga. Jeigu tokios nėra, ją galite atsisiųsti iš „Google Android Market (Google Play Store)“.
- Kai kuriose geografinėse srityse gali neveikti QR kodas.

Programėlės „Music Flow Bluetooth“ diegimas naudojant „Google Android Market (Google Play Store)“

1. Palieskite „Google Android Market (Google Play Store)“ piktogramą.
2. Paieškos juostoje įveskite „Music Flow Bluetooth“ ir palieskite paiešką.
3. Norėdami pradėti „**Bluetooth**“ programėlės atsisiuntimą, paieškos rezultatų sąrašė suraskite ir palieskite „Music Flow Bluetooth“.
4. Norėdami įdiegti, palieskite piktogramą.
5. Norėdami atsisiųsti, palieskite piktogramą.

! Pastaba

- Įsitinkite, ar „**Bluetooth**“ prietaisas yra prijungtas prie interneto.
- Įsitinkite, ar „**Bluetooth**“ prietaise yra įdiegta programėlė „Google Android Market (Google Play Store)“.

„Bluetooth“ aktyvinimas naudojant programėlę „Music Flow Bluetooth“

Programėlė „Music Flow Bluetooth“ galite „**Bluetooth**“ prietaisą prijungti prie įrenginio.

1. Palieskite pagrindiniame lange esančią programėlės „Music Flow Bluetooth“ piktogramą, kad įjungtumėte programėlę „Music Flow Bluetooth“, ir atsiverskite pagrindinį meniu.
2. Daugiau informacijos apie valdymą rasite bakstelėję [Setting] ir [Help] meniu.

! Pastaba

- Programėlė „Music Flow Bluetooth“ palaiko šią programinės įrangos versiją:
 - „Android“ 4.0.3 versija (ar naujesnė)
- Jeigu valdote programėlę „Music Flow Bluetooth“, programėlė „Music Flow Bluetooth“ ir pateikiamas nuotolinio valdymo pultelis gali skirtis. Jeigu reikia, naudokite pateiktą nuotolinio valdymo pultelį.
- Priklausomai nuo „**Bluetooth**“ prietaiso, programėlė „Music Flow Bluetooth“ gali neveikti.
- Prijungus programėlę „Music Flow Bluetooth“, muziką galima atkurti prietaisu. Tokiu atveju pakartokite prijungimo procedūrą.
- Jeigu veikiant programėlei „Music Flow Bluetooth“ tuo pačiu metu naudojate kitas programėles arba keičiate „**Bluetooth**“ prietaiso nustatymus, programėlė „Music Flow Bluetooth“ gali netinkamai veikti.
- Jeigu programėlė „Music Flow Bluetooth“ veikia netinkamai, patikrinkite „**Bluetooth**“ prietaisą bei programėlės „Music Flow Bluetooth“ ryšį ir pabandykite prijungti dar kartą.
- „Music Flow Bluetooth“ gali veikti skirtingai, priklausomai nuo išmaniojo telefono operacinės sistemos.
- Jeigu programėlės „Music Flow Bluetooth“ ryšys yra blogas, patikrinkite prietaiso „**Bluetooth**“ nustatymus.

Naudojimasis radiju

Įsitikinkite, kad FM antena prijungta. (16 psl.)

Radio klausymas

1. Spauskite **F**, kol ekrano lange atsiras FM. Įjungtą paskutinį kartą klausyta radijo stotis.
2. Automatinis nustatymas:
Paspauskite ir maždaug 2 sekundes palaikykite nuotolinio valdymo pultelio mygtuką **TUNING -/+** arba įrenginio mygtuką **KK/▷▷**, kol pradeda keistis dažnio rodiklis, tuomet mygtuką atleiskite. Nuskaitymas sustabdomas, kai įrenginys suranda stotį.

Arba

Rankinis nustatymas:

Kelis kartus paspauskite nuotolinio valdymo pultelio mygtuką **TUNING -/+** arba įrenginio mygtuką **KK/▷▷**.

3. Sureguliuokite garsumą paspausdami **VOL +/-** nuotolinio valdymo pulte arba sukdami **MASTER VOL. +/-** rankenėlę ant įrenginio.

Prasto FM ryšio pagerinimas

Paspauskite **DI**. Stereofoninis radijo imtuvo režimas pakeičiamas į monofoninį – signalo priėmimo kokybė paprastai pagerėja.

Radio stoties išsaugojimas

Galite sureguliuoti ir išsaugoti 50 FM stočių.

Prieš reguliuodami, įsitikinkite, kad sumažinote garsą.

1. Spauskite **F**, kol ekrano lange atsiras FM.
2. Parinkite pageidaujamą dažnį, spausdami nuotolinio valdymo pultelio mygtuką **TUNING -/+** arba įrenginio mygtuką **KK/▷▷**.
3. Paspauskite nuotolinio valdymo pultelio mygtuką **JUKEBOX/MEMORY**. Ekrane sumirksės saugojamos stoties numeris.
4. Paspauskite nuotolinio valdymo pultelio mygtuką **PRESET-FOLDER ^/V** ir pasirinkite pageidaujamą išsaugotinos radijo stoties numerį.
5. Paspauskite nuotolinio valdymo pultelio mygtuką **JUKEBOX/MEMORY**. Stotis išsaugota.
6. Norėdami išsaugoti kitas stotis, pakartokite etapus 2–5.
7. Norėdami klausytis išsaugotos radijo stoties, paspauskite mygtuką **PRESET-FOLDER ^/V** arba nuotolinio valdymo pultelio skaičių mygtukus **0–9**.

Visų išsaugotų stočių trynimas

1. Paspauskite nuotolinio valdymo pultelio mygtuką **DELETE**.
Prietaiso ekrane atsiras užrašas **DEL ALL**.
2. Norėdami ištrinti visas išsaugotas radijo stotis, paspauskite nuotolinio valdymo pultelio mygtuką **DELETE**.
Ekrane pradės mirksėti užrašas „DELETED ALL“ (trinti viską).

Informacijos apie radijo stotį peržiūra

FM radijo imtuve yra įrengta funkcija RDS (radijo duomenų sistema). Ši funkcija ekrane parodo informaciją apie klausomą radijo stotį. Norėdami peržiūrėti įvairius duomenų tipus, kelis kartus paspauskite nuotolinio valdymo pultelio mygtuką **RDS/SET**:

- PS** (Programos paslaugos pavadinimas)
Ekrane bus rodomas kanalo pavadinimas.
- PTY** (Programos tipo atpažinimas)
Ekrane bus rodoma programos rūšis (pvz., džiazas ar žinių).
- RT** (Radijo tekstas)
Tekstiniame pranešime rodoma transliuojančios stoties speciali informacija.
Šis tekstas gali slinkti per visą ekraną.
- CT** (Kanalo valdomas laikas)
Parodo stoties transliuojamą laiką.

Nuotolinio valdymo pultelio mygtuku **RDS/SET** galite ieškoti radijo stočių pagal programos tipą. Ekrane bus rodomas paskutinį kartą naudotas PTY. Norėdami pasirinkti pageidaujamą programos tipą, vieną ar daugiau kartų paspauskite **PTY**. Palaikykite paspaudę **⏮/⏭**. Radijo imtuvas atliks paiešką automatiškai. Nustačius radijo stotį, paieška sustabdoma.

Garso reguliavimas

Garso režimo nustatymas

Ši sistema turi kelis iš anksto nustatytus erdvinio garso laukus. Pavaizduoti glodintuvo nustatymai gali skirtis, priklausomai nuo garso šaltinių ir efektų.

Pageidaujamą garso režimą galite pasirinkti paspaudę nuotolinio valdymo pultelio mygtuką „EQUALIZER“.

Ekране	Aprašymas
BASS (BASS BLAST) Arba BASS+ (BASS BLAST+)	Sustiprina žemus dažnius ir galingą garsą.
POP CLASSIC ROCK JAZZ	Ši programa suformuoja entuziastišką atmosferą ir pasijuntate tarsi būtumėte tikrame roko, pop, džiazo ar klasikinės muzikos koncerte.
FOOT BALL	Galite mėgautis ekvalaizeriu FOOTBALL STADIUM.
STANDARD	Galite mėgautis optimizuotu garsu.

Pageidaujama garso režimui nustatyti galite spausti nuotolinio valdymo pultelio mygtuką **SPECIAL EQ** arba įrenginio mygtuką **SPECIAL EQ / BASS BLAST** (arba **BASS BLAST+**).

Ekране	Regionas	Aprašymas
FUNK, REGUETON, SAMBA, MERENGUE, AXE, SALSA, SERTANEJ, FORRO	Lotynų Amerika	Optimizuotas kiekviename regione pageidaujamo muzikos žanro ekvalaizeris.
ARABIC	Artimieji Rytai	
DONGDUT	Indonezija	
AFRO	Afrika	
INDIA	Indija	



Pastaba

Prietaise paspausdami ir 3 sekundes palaikydami nuspaudę **SPECIAL EQ / BASS BLAST** (arba **BASS BLAST+**). Tada galite tiesiogiai pasirinkti BASS (BASS BLAST) arba BASS+ (BASS BLAST+) efektą.

USER EQ nustatymas

Galite reguliuoti žemus dažnius, vidutinius ir aukštus tonus pagal savo poreikius.

1. Ant įrenginio paspauskite **USER EQ**. Pavaizduojamas užrašas USER EQ.
2. Kelis kartus spauskite įrenginio mygtuką **USER EQ**, kol ekrano lange pasirodys pageidaujamas nustatymas.
3. Noredami nustatyti dydį, sukite ratuką **DJ SCRATCH / LEVEL CONTROL**.

Išplėstinės funkcijos

Jrašymas į USB prietaisą

Į USB laikmeną galima įrašyti iš įvairių garso šaltinių (CD, USB1, AUX, PORTABLE, FM).

1. Prie įrenginio prijunkite USB prietaisą.
2. Norėdami pasirinkti funkciją, kurią norite įrašyti, spauskite **F**.
3. Įrašymą pradėkite paspaudę nuotolinio valdymo pultelio mygtuką **USB REC** arba įrenginio mygtuką **USB REC / DEMO**.

Funkcija	Būsena	Rezultatas
CD, USB	Atkurti / Sustabdyti	Įrašoma, kol sustoja
	Vėl sustabdyti (33 psl.)	Greitas paskutinės dainos įrašymas
	Visiškas sustabdymas	Greitas visų dainų įrašymas Žemiau pateiktu atveju apimtis ribojama. - Suradus failą, (18 psl.), greitai įrašoma nurodyta daina - Tik tuo metu, kai aplanko pavadinimas rodomas ekrano lange, visos dainos įrašomos į aplanką greituoju būdu. (Aplanko paieškos režimas išjungiamas, kai, įjungus aplanko paieškos režimą, keletą sekundžių nepaspaudžiamas mygtukas.) (18 psl.) - Įjungus JUKE BOX (32 psl.), greitai įrašomos visos JUKE BOX dainos
AUX, PORTABLE, FM	-	Įrašoma, kol sustoja

Kaip sustabdyti įrašymą

Norėdami sustabdyti įrašymą, paspauskite ir 3 sekundes laikykite nuotolinio valdymo pultelio mygtuką **USB REC** arba įrenginio mygtuką **USB REC / DEMO**. Priešingu atveju įrašymas tęsis.

Įrašymo pristabdymas

Norėdami sustabdyti įrašymą, kai groja CD / USB arba jų sustabdymo metu, arba išorinio garso šaltinio įrašymo metu, spauskite nuotolinio valdymo pultelio mygtuką **USB REC** arba įrenginio mygtuką **USB REC / DEMO**. Norėdami iš naujo pradėti įrašymą, spauskite vėl.

! Pastaba

- Jeigu naudojate įrašymo funkciją VOICE CANCELLER arba KEY CHANGER veikimo metu, VOICE CANCELLER arba KEY CHANGER bus nustatytas į pradinę būseną.
- VOICE CANCELLER arba KEY CHANGER negali veikti įrašymo metu.

Įrašymo spartos bitais parinkimas

1. Paspauskite ir 3 sekundes laikykite nuotolinio valdymo pultelio mygtuką **USB REC** arba įrenginio mygtuką **USB REC / DEMO**.
2. Jei norite pasirinkti bitų greitį, paspauskite **◀▶**.
3. Norėdami užbaigti nustatymus, spauskite nuotolinio valdymo pultelio mygtuką **USB REC** arba įrenginio mygtuką **USB REC / DEMO**.







Neteisėtas dauginimas duomenų, apsaugotų nuo kopijavimo, įskaitant kompiuterinę programinę įrangą, failus, transliacijas bei garso įrašus, gali būti laikoma autorių teisių pažeidimu ir nusikalstama veika. Draudžiama šią įrangą naudoti tokiems tikslams.
**Būkite atsakingi.
Gerbkite autorių teises**

! Pastaba

- Kad įrašymas vyktų stabiliai, įrašant iš kompaktinio disko į USB prietaisą išvesties garsų lygis savaime mažėja.
- Įrašymo metu galite pakeisti garso lygį tik nuo MIN iki 30. (Tik CD funkcija)
- Jeigu atkūrimo metu įrašymas sustabdomas, tuo metu įrašytas failas išsaugomas (Išskyrus įrašant sustabdytus MP3 / WMA failus.)
- USB įrašymo metu neišimkite USB prietaiso ar neišjunkite įrenginio. Kitaip gali būti sukurtas ne visas ir kompiuteryje neištrinamas failas.
- Jeigu USB įrašymas neveikia, ekrane rodomi pranešimai „NO USB“, „ERROR“, „USB FULL“, „NOT SUPPORT“ arba „FILE MAX“.
- Kelių kortelių skaitytuvai ar išoriniai standieji diskai negali būti naudojami įrašyti USB.
- Ilgalaikio įrašymo atveju, failų įrašymo greitis yra apie 512 MB.

! Pastaba

- Galite įrašyti įvairius garsus, naudodami DJ EFFECT, DJ SCRATCH, DJ PAD, PARTY KICK STARTER arba MIC. (Išskyrus įrašant sustabdytus USB / CD.)
- Galite reguliuoti įrašytą mikrofono garsą pagal mikrofono garsumą.
- Negalima išsaugoti daugiau nei 2000 failų.
- Negalima įrašyti veikiant režimu AUTO DJ.
- Nepalaikomų MP3 ar WMA formatų failų atveju, įrašymas gali būti sustabdytas.
- Jei įrašote muzikai grojant, girdimas dabar grojamas garsas.
- Duomenys bus įrašyti taip.

AUDIO CD	MP3/WMA
Grojimo arba sustabdymo būseną  CD_REC AUDIO_0001 AUDIO_0002 : :	Grojimo arba sustabdymo būseną  FILE_REC AUDIO_0001 AUDIO_0002 : :
Kita būseną  CD_REC TRACK_0001 TRACK_0002 : :	Kita būseną  FILE_REC ABC(File name) DEF(File name) : :
Kitas šaltinis*	Tuner
 OTHERS_REC AUDIO_0001 AUDIO_0002 : :	 TUNER_REC AUDIO_0001_107-7FM : :

*: AUX ir panašios jungtys.

Radijo imtuvas: rodomas esamas įrašymo dažnis.

JUKE BOX atkūrimas

JUKE BOX funkcija leidžia sudaryti mėgstamiausių takelių ar failų, išsaugotų kompaktiniuose diskuose ar USB prietaisuose, grojaraštį. Galima išsaugoti grojaraštį, turintį iki 100 takelių ar failų.

JUKE BOX grojaraščio kūrimas

1. Norėdami keisti režimą, palaikykite paspaudę nuotolinio valdymo pultelio mygtuką **JUKEBOX/MEMORY**. (Grojimas sustabdomas, nuotolinio valdymo pultelyje paspaudus **JUKEBOX/MEMORY**.)
2. Nuotolinio valdymo pultelyje paspausdami **◀◀/▶▶**, pasirinkite takelį / failą.
3. Norėdami išsaugoti takelį ar failą, nuotolinio valdymo pultelyje spauskite **JUKEBOX/MEMORY**.
4. Norėdami išsaugoti kitus takelius ar failus, pakartokite 2–3 etapus. (Norėdami pasirinkti JUKE BOX grojaraščio programos numerį, galite koreguoti sąrašą paspausdami nuotolinio valdymo pultelio mygtuką **PRESET-FOLDER ▲/▼**.)
5. Dar kartą paspauskite nuotolinio valdymo pultelio mygtuką **JUKEBOX/MEMORY**.

Norėdami groti JUKE BOX grojaraštį, sudarę grojaraštį spauskite **▶▶** nuotolinio valdymo pultelyje.



Pastaba

Kuriant ar keičiant JUKE BOX grojaraštį, funkcija REPEAT yra išjungta.

Mėgavimasis JUKE BOX

Vieną kartą paspauskite nuotolinio valdymo pultelio mygtuką **JUKEBOX/MEMORY**. Ekranu lange atsiranda „ON - JUKE BOX“.

Jei norite paleisti „JUKE BOX“ sąrašą, nuotolinio valdymo pulte paspauskite **▶▶**.

Norėdami atšaukti, spauskite nuotolinio valdymo pultelio mygtuką **JUKEBOX/MEMORY**. Ekranu pasirodys užrašas „OFF - JUKE BOX“.

JUKE BOX keitimas

1. Kad įjungtumėte redagavimo režimą, nuotolinio valdymo pultelyje nuspauskite ir palaikykite **JUKEBOX/MEMORY**. (Grojimas sustabdomas, nuotolinio valdymo pultelyje paspaudus **JUKEBOX/MEMORY**.)

2. Norėdami pasirinkti keistiną takelį ar failą, paspauskite nuotolinio valdymo pultelio mygtuką **PRESET-FOLDER ▲/▼**.
3. Nuotolinio valdymo pultelyje paspauskite **◀◀/▶▶**.
4. Spauskite nuotolinio valdymo pultelio mygtuką **JUKEBOX/MEMORY**.
5. Norėdami išsaugoti kitus takelius ar failus, pakartokite 2–4 etapus.
6. Dar kartą paspauskite nuotolinio valdymo pultelio mygtuką **JUKEBOX/MEMORY**.

Norėdami groti JUKE BOX grojaraštį, pabaigę redagavimą spauskite nuotolinio valdymo pultelio mygtuką **▶▶**.

JUKE BOX grojaraščio trynimasis

Trynimo funkcija veikia tik keitimo režime.

1. Norėdami pereiti į keitimo režimą, palaikykite paspaudę nuotolinio valdymo pultelio mygtuką **JUKEBOX/MEMORY**.
Arba
Jei norite pereiti prie redagavimo režimo, nuotolinio valdymo pultelyje paspauskite mygtuką **DELETE**, kai yra paleistas JUKE BOX.
2. Norėdami pasirinkti dainą, kelis kartus paspauskite nuotolinio valdymo pultelio mygtuką **PRESET-FOLDER ▲/▼**.
3. Pasirinkus dainą, spauskite nuotolinio valdymo pultelio mygtuką **DELETE**.



Pastaba

- Jeigu JUKE BOX grojaraščio nėra, nuotolinio valdymo pultelyje paspaudus **JUKEBOX/MEMORY**, ekranu lange įsijungia „NO PROG“.
- JUKE BOX išjungiama toliau nurodytais atvejais.
 - Pakeitus į kitą funkciją.
 - Išjungus ir įjungus įrenginį.
 - Valdant nuotolinio valdymo pultelio skaitmenų mygtukais.
 - Įjungiamas failas, naudojant įrenginio mygtukus **SEARCH** ir **DJ SCRATCH / SEARCH & MULTI**.
- JUKE BOX grojaraštis išvalomas toliau nurodytais atvejais.
 - Išimamas diskas arba atjungiamas USB prietaisas.
 - Iš USB prietaiso ištrinami arba į jį įrašomi muzikos failai.

Kitos funkcijos

Laikinas garso išjungimas

Norėdami nutildyti garsą, paspauskite valdymo pultelio mygtuką .

Nutildę prietaisą, galėsite, pavyzdžiui, atsiliepti į telefono skambučių. Ekrane tuo metu atsiranda užrašas MUTE.

Norėdami atšaukti, dar kartą spauskite nuotolinio valdymo pultelio mygtuką  arba pakeiskite garso lygį.

Režimas CHILDSAFE

Ši funkcija padeda išvengti netikėtai palikto nustatyto aukšto garsumo lygio kai įjungiate prietaisą.

Norėdami įjungti režimą CHILDSAFE, palaikykite paspaudę įrenginio mygtuką **OK**, kai nustatytas garsumo lygis yra MIN.

Veikiant režimui CHILDSAFE, garsumo lygis didinamas palaipsniui.

Norėdami išjungti režimą CHILDSAFE, palaikykite paspaudę įrenginio mygtuką **OK**, kai nustatytas garsumo lygis yra MIN ir kai režimas yra įjungtas.

Pastaba

CD, USB ar BT funkcijos atveju, net jeigu CHILDSAFE režimas įgalintas, jis neveikia po 2 minučių nuo įrenginio įjungimo.

DEMO

Kai įrenginys yra išjungtas, vieną kartą paspauskite įrenginio mygtuką **USB REC / DEMO**. Įrenginys įsijungs ir ekrane pavaizduos kiekvieną funkciją bei atkurs demonstracinį signalą. Norėdami atšaukti DEMO funkciją, dar kartą spauskite įrenginio mygtuką **USB REC / DEMO**.

Pastaba

Veikiant DEMO režimu, kitomis funkcijomis galėsite mėgautis pristabdę režimą DEMO.
- Nepaspaudus įvesties klavišo 10 sekundžių, DEMO bus pradėdama atkurti automatiškai.

Vėl sustabdyti

Prietaisas įrašo tašką, kuriame paspaudėte mygtuką , priklausomai nuo disko ar USB.

Jei du kartus paspausite , prietaisas išvalys sustabdytą tašką.

Mikrofono naudojimas

1. Prijunkite mikrofoną prie prievado MIC.
2. Paleiskite pagedaujama muzikos įrašą.
3. Dainuokite su akompanavimu. Sureguliuokite mikrofono garsą sukdami įrenginio ratuką **MIC VOL. -/+** pagal arba prieš laikrodžio rodyklę.

! Pastaba

- Kai nenaudojate mikrofono, nustatykite mažiausią MIC garsą arba išjunkite MIC ir atjunkite mikrofoną nuo MIC lizdo.
- Jei mikrofonas yra per arti garsiakalbio, gali girdėtis kaukimas. Tokiu atveju patraukite mikrofoną nuo garsiakalbio arba sumažinkite garso lygį, naudodamiesi ant įrenginio esančiu **MIC VOL. -/+**.
- Jei garsas iš mikrofono yra itin garsus, jis gali išsikreipti. Tokiu atveju nustatykite mažiausią **MIC VOL. -/+**, esantį ant įrenginio.
- Garsui iš mikrofonų galite suteikti aido efektą, spausdami **MIC ECHO**.

BALSO PAŠALINTOJAS

Balso tonus galima sumažinti muzikos atkūrimo metu iš įvairių įvesties šaltinių.

Paspauskite **VOICE CANCELLER**, ir ekrano lange atsiras „ON-VOICE CANCELLER“.

Norėdami atšaukti, paspauskite **VOICE CANCELLER** dar kartą.

„VOICE CANCELLER“ kokybė gali skirtis priklausomai nuo muzikos failų įrašymo sąlygų.

! Pastaba

- Ši funkcija galima naudojant funkcijas CD, USB arba BT („**Bluetooth**“).
- Jei funkcija negalima, ekrano lange pasirodys „NOT SUPPORT“.
- Funkciją galima naudoti tik prijungus mikrofoną.
- Jei mikrofonas neprijungtas, ekrano lange atsiranda „INSERT MIC“.
- Ji negalima mono šaltinio atveju.
- Norėdami inicijuoti, pakeiskite funkciją arba atjunkite mikrofoną.
- Priklausomai nuo prijungtų prietaisų būsenos, ši funkcija gali nebūti inicializuota.

TONACIJOS KEITIKLIS

Galite reguliuoti tonaciją 9 žingsniais (4 žingsniai aukštyn, 4 žemyn ir pradinė tonacija).

- Norėdami paaukštinti tonaciją muzikai grojant, nuotolinio valdymo pultelyje kelis kartus spauskite **KEY CHANGER(#)**.
- Norėdami pažeminti tonaciją muzikai grojant, nuotolinio valdymo pultelyje kelis kartus paspauskite **KEY CHANGER(b)**.

! Pastaba

- Ši funkcija galima naudojant funkcijas CD, USB arba BT („Bluetooth“).
- Norėdami inicijuoti, pakeiskite funkciją, atjunkite mikrofoną arba pakeiskite muziką.
- Priklausomai nuo prijungtų įrenginių, ši funkcija gali būti neinicijuojama.
- Jei funkcija negalima, ekrano lange atsiranda „NOT SUPPORT“.
- Jei mikrofonas neprijungtas, ekrano lange atsiranda „INSERT MIC“.

VOCAL EFFECTS (balso efektai)

Kai prijungiate mikrofoną prie MIC lizdo, galite mėgautis karaokės funkcija, keičiant balsą skirtinguose šaltiniuose.

Norėdami pasirinkti įvairius režimus, keletą kartų spauskite **VOCAL EFFECTS** arba spauskite **VOCAL EFFECTS** ir, balso efektams pasirodžius ekrano lange, pasukite įrenginio mygtuką **DJ SCRATCH / LEVEL CONTROL**.

BASS → SOPRANO → HELIUM → ROBOT → DUET MAN → DUET WOMAN → BASS ECHO1 → SOPRANO ECHO1 → HELIUM ECHO1 → ROBOT ECHO1 → DUET MAN1 → DUET WOMAN1 → BASS ECHO2 → SOPRANO ECHO2 → HELIUM ECHO2 → ROBOT ECHO2 → DUET MAN2 → DUET WOMAN2 → OFF

! Pastaba

- Jei mikrofonas neprijungtas, ekrano lange atsiranda „INSERT MIC“.
- Jei veikiant **VOCAL EFFECTS** režimu spaudžiate įrenginio mygtuką **KEY CHANGER, DJ EFFECT** arba **MIC ECHO**, įrašius dabartinius **VOCAL EFFECTS** nustatymus išjunkite **VOCAL EFFECTS** režimą ir naudokite **KEY CHANGER, DJ EFFECT** arba **ECHO** režimą.
- Norėdami išjungti **VOCAL EFFECTS** režimą, paspauskite ir laikykite **VOCAL EFFECTS** mygtuką.

ECHO (aidas)

Prijungus mikrofoną prie MIC lizdo, garsui iš mikrofonų galite suteikti aido efektą, spausdami **MIC ECHO**.

ECHO 1 → ECHO 2 → ECHO OFF

! Pastaba

- Jei mikrofonas neprijungtas, ekrano lange atsiranda „INSERT MIC“.
- Jei veikiant ECHO režimu paspausite **VOCAL EFFECTS** mygtuką, įrašius dabartinius ECHO nustatymus, išjunkite ECHO režimą ir naudokite VOCAL EFFECTS režimą. Vėl spauskite **MIC ECHO** įrašius dabartinius VOCAL EFFECTS, naudokite ECHO režimą.

LIGHTING

Ši funkcija sukuria vakarėlio atmosferą įrenginio apšvietimu.

Prietaise kelis kartus paspauskite **LIGHTING** arba prietaise paspauskite **LIGHTING** ir tada prietaise įjunkite **DJ SCRATCH / LEVEL CONTROL**.

OFF → PARTY → PEACEFUL → ROMANTIC
→ COOL → UPBEAT → FIERY → EXCITED →
DYNAMIC → HEALING → SUNNY → OFF

! Pastaba

- Apšvietimo funkcija veikia su visomis funkcijomis.
- Apšvietimo režimas išlieka toks pat, kai iš pradžių paspaudžiate įrenginio mygtuką **LIGHTING**; norėdami pakeisti režimą, paspauskite dar kartą.

Miego laikmačio nustatymas

Norėdami pasirinkti vėlinimo laiką nuo 10 iki 180 minučių, spauskite nuotolinio valdymo pultelio mygtuką **SLEEP**. Pasibaigus vėlinimo laikui, įrenginys išsijungs.

Jei norite atšaukti miego funkciją, nuotolinio valdymo pulte kelis kartus paspauskite **SLEEP**, kol pasirodys užrašas „OFF“.



Pastaba

- Galite patikrinti iki išsijungimo likusį laiką. Norėdami pakeisti arba patikrinti likusį laiką, spauskite nuotolinio valdymo pultelio mygtuką **SLEEP**.
- Galite redaguoti likusį laiką, kuomet rodomas likęs laikas arba „DIMMER“.

Tamsinimas

Vieną kartą spauskite nuotolinio valdymo pultelio mygtuką **SLEEP**. Ekrano langas pritems iki pusės. Jei šią funkciją norite atšaukti, nuotolinio valdymo pultelyje paspauskite mygtuką **SLEEP** (miego režimas), kol pasirodys užrašas „OFF“ (išjungta).



Pastaba

Veikiant apšvietimo reguliatoriui, visos šviesos išsijungia.

Automatinis maitinimo išjungimas

Įrenginys išsijungs savaime, siekiant taupyti elektros energijos suvartojimą tuo atveju, jei pagrindinis įrenginys nebus prijungtas prie išorinio prietaiso ir nebus naudojamas 15 minučių.

Įrenginys taip pat išsijungs po šešių valandų, jeigu kitas prietaisas yra prijungtas prie įrenginio analogine įvestimi.

Automatinio išjungimo funkcija taikoma tik MAIN įrenginiui, kai įjungtas WIRELESS PARTY LINK ryšys. Kai naudojamas OTHER įrenginys, automatinio išjungimo funkciją galima naudoti išjungus OTHER ir MAIN įrenginį.

Kaip atjungti belaidį prisijungimą prie tinklo arba belaidį prietaisą.

Norėdami išjungti įrenginį, bent 5 sekundes palaikykite paspaudę maitinimo mygtuką.

AUTO POWER įjungtas

Įjungus prietaisą į elektros lizdą, jis automatiškai įjungs: **Bluetooth** arba LG TV.

Kai įjungiame prie šio įrenginio prijungtą televizorių, jis atpažįsta įvesties signalą ir parenka atitinkamą funkciją. Girdite garsą iš įrenginio.

Jeigu prijungsite „**Bluetooth**“ įrenginį, prietaisas automatiškai įsijungs ir prisijungs prie „**Bluetooth**“ įrenginio. Galite leisti muziką.

Kai šį prietaisą išjungiame prietaise paspausdami mygtuką ir kiekvieną kartą palaikydami paspaudę 5 sekundes , galite įjungti arba išjungti AUTO POWER funkciją.

Ekране	Aprašymas
ON-AUTO POWER	AUTO POWER funkcija įjungta.
OFF-AUTO POWER	AUTO POWER funkcija išjungta.

! Pastaba

- Ši funkcija gali neveikti, priklausomai nuo prijungto prietaiso.
- Priklausomai nuo prijungto prietaiso, įrenginys gali įsijungti, o „**Bluetooth**“ belaidžio prievado funkcija – ne.
- Jeigu atjungsite „**Bluetooth**“ naudodami įrenginį, kiti „**Bluetooth**“ prietaisai gali nuolat bandyti prisijungti prie įrenginio. Todėl rekomenduojama atjungti prievadą prieš išjungiant įrenginį.
- Jeigu bandote prisijungti prie programėlės „Music Flow Bluetooth“, įsijungia įrenginio funkcija „**Bluetooth**“.
- Jeigu įjungiame įrenginį LG televizoriumi arba funkcija „**Bluetooth**“, įsijungia atitinkama įrenginio funkcija.
- Jeigu suporavote prietaisą su įrenginiu, išjungtas įrenginys gali automatiškai įsijungti, kai jo įvesties šaltinio prijungus prietaisą.

Automatinis funkcijos pakeitimas

Šis įrenginys atpažįsta įvesties signalus, pavyzdžiui, optinį, **Bluetooth**, LG TV ir nešiojamojo įrenginio, o tada automatiškai perjungia tinkamą funkciją.

Bandant prijungti Bluetooth įrenginį

Jeigu bandote prijungti „**Bluetooth**“ prietaisą prie įrenginio, parenkama funkcija „**Bluetooth**“. Leiskite muziką iš „**Bluetooth**“ prietaiso.

Kai prijungtas 3,5 mm stereo kabelis

Kuomet prijungiame nešiojamą įrenginį prie **PORT.IN** jungties, pasirenkama **PORTABLE** funkcija. Galite groti Jūsų nešiojamo įrenginio įrašus.

Kai prijungiamas LG televizorius

Kai įjungiame LG televizorių, prijungtą naudodami „LG Sound Sync“, įrenginys perjungia funkciją į LG TV. Galite girdėti televizoriaus skleidžiamą garsą.

! Pastaba

- Ši funkcija negalima įrašant ar trinant.
- Ši funkcija veikia tik su ankščiau prijungtais prietaisais.
- Nustačius **Bluetooth** jungties užrakinimo funkciją, **Bluetooth** ir LG TV jungtis veikia tik įjungus **Bluetooth** ir LG TV funkciją.

Laikrodžio nustatymas

1. Įjunkite prietaisą.
2. Paspauskite ir laikykite nuotolinio valdymo pultelio mygtuką **CLOCK**.
3. Norėdami nustatyti laiką, paspauskite nuotolinio valdymo pultelio mygtuką **⏮/⏭**.
- AM 12:00 (nustatyti AM ir PM) ar 0:00 (nustatyti 24 val.)
4. Norėdami patvirtinti pasirinkimą, paspauskite nuotolinio valdymo pultelio mygtuką **RDS/SET**.
5. Norėdami nustatyti valandas, paspauskite nuotolinio valdymo pultelio mygtuką **⏮/⏭**.
6. Paspauskite nuotolinio valdymo pultelio mygtuką **RDS/SET**.
7. Norėdami nustatyti minutes paspauskite nuotolinio valdymo pultelio mygtuką **⏮/⏭**.
8. Paspauskite nuotolinio valdymo pultelio mygtuką **RDS/SET**.

Laikrodžio nustatymas naudojant programėlę „Music Flow Bluetooth“

„Android“ įrenginyje įdiekite programėlę „Music Flow Bluetooth“ (25-26 psl.)

Įrenginio laikrodis bus automatiškai suderintas su prietaisu, įjungus „**Bluetooth**“ prievadą naudojant programėlę „Music Flow Bluetooth“

Grotuvo, kaip žadintuvo, naudojimas

1. Įjunkite prietaisą.
2. Paspauskite ir laikykite nuotolinio valdymo pultelio mygtuką **ALARM**.
3. Norėdami pakeisti valandas ir minutes, spauskite nuotolinio valdymo pultelio mygtuką **⏮/⏭**, o pakeitimų išsaugojimui spauskite nuotolinio valdymo pultelio mygtuką **RDS/SET**.
4. Norėdami pasirinkti funkciją, spauskite nuotolinio valdymo pultelio mygtuką **⏮/⏭**, o pasirinkimą išsaugokite spausdami nuotolinio valdymo pultelio mygtuką **RDS/SET**.
-Norėdami pasirinkti išsaugotą numerį derintuve (tiuneryje), spauskite nuotolinio valdymo pultelio mygtuką **⏮/⏭**, tuomet spauskite nuotolinio valdymo pultelio mygtuką **RDS/SET**.
Jeigu nėra išsaugoto numerio, šis etapas praleidžiamas.
5. Norėdami pakeisti garsą, spauskite nuotolinio valdymo pultelio mygtuką **⏮/⏭**, o pasirinkimą išsaugokite paspaudę nuotolinio valdymo pultelio mygtuką **RDS/SET**.



Pastaba

- Nustačius laikrodį, galite patikrinti laiko nustatymus, paspausdami nuotolinio valdymo pultelio mygtuką **CLOCK** net ir tuo atveju, kai grotuvas išjungtas.
- Nustatę laiką, galite nustatyti žadintuvą.
- Jei nustatėte laikrodį ir žadintuvą, galite patikrinti žadintuvo nustatymų informaciją, spustelėdami nuotolinio valdymo pultelio mygtuką **ALARM** net ir tuo atveju, kai įrenginys išjungtas.
- Galite pasirinkti **ALARM ON/OFF** režimą, paspaudę nuotolinio valdymo pultelio mygtuką **ALARM**.

„LG Sound Sync“



Naudodami „LG Sound Sync“, televizoriaus nuotolinio valdymo pulteliu galite reguliuoti kai kurias šio įrenginio funkcijas. Tai yra suderinta su LG televizoriumi, palaikančiu „LG Sound Sync“. Įsitinkinkite, kad televizorius turi „LG Sound Sync“ logotipą.

LG televizoriaus nuotolinio valdymo pultelio valdomos funkcijos: garsumo lygio didinimas ar mažinimas, nutildymas.

Norėdami gauti informaciją apie „LG Sound Sync“, žr. televizoriaus naudotojo vadovą.

1. Įjunkite įrenginį, spausdami .
2. Spauskite **F**, kol nustatoma LG TV funkcija.
3. Norėdami įrenginiu girdėti garsą, nustatykite televizoriaus garso išvestį: televizoriaus nustatymų meniu [Sound] → [TV Sound output] → [LG Sound Sync (Wireless)]
Ekrane maždaug 3 sekundes yra matoma „PAIRED“; vėliau ekrane galite matyti „LG TV“; jeigu šis įrenginys ir televizorius yra tinkamai sujungti.

! Pastaba

- Taip pat galite naudotis šio įrenginio nuotolinio valdymo pulteliu tuo pačiu metu naudodamiesi „LG Sound Sync“. Jeigu vėl panaudosite televizoriaus nuotolinio valdymo pultelį, įrenginys susiderins su televizoriumi.
- Jeigu nutrūksta ryšys, patikrinkite įrenginio ir televizoriaus būsenas: maitinimą ir veikimą.
- Naudodamiesi „LG Sound Sync“, patikrinkite įrenginio ir jungčių būsenas toliau nurodytais atvejais.
 - Įrenginys išjungtas.
 - Pakeitus į kitą funkciją.
 - Belaidžiui ryšiui atsijungiant dėl trukdžių arba atstumo.
- Laikas, po kurio įrenginys išsijungia, priklauso nuo televizoriaus.
- Jeigu įjungsite šią funkciją naudodami funkciją LG TV, garso lygis keisis kartu su LG televizoriaus garso lygiu.
- Televizoriaus nustatymų meniu informacija skiriasi priklausomai nuo jūsų televizoriaus modelio.
- Jei įrenginį išjungėte tiesiogiai, paspausdami , LG Sound Sync funkcija bus išjungta. Norėdami vėl naudotis šia funkcija, turite iš naujo sujungti televizorių su įrenginiu.
- Garsumą galima padidinti kuomet TV ir šį aparatą jungia LG Sound Sync. Sumažinkite TV garsumą ir tuomet junkite su šiuo aparatu.
- Įjungus LG TV, prijungtą naudojant LG Sound Sync, arba įjungus LG TV funkciją, šis įrenginys automatiškai keičia funkciją į LG TV.
- Priklausomai nuo televizoriaus versijos, televizoriaus garso išvestį turite nustatyti rankiniu būdu.
- Jei televizoriaus garsumą valdote tada, kai šis įrenginys ir televizorius yra sujungti naudojant garso sinchronizavimo funkciją LG Sound Sync, šis įrenginys gali padidinti garsumą dėl garsumo sinchronizavimo su televizoriaus garsumu.

WIRELESS PARTY LINK jungtis

A (MAIN) garso išvestis išplečiama iki **B** (OTHER) įrenginio.

Suderinama su įrenginiu, palaikančiu WIRELESS PARTY LINK.

Kai šie prietaisai sėkmingai prijungiami vienas prie kito veikiant WIRELESS PARTY LINK režimu, kiekvieno prijungto prietaiso pavadinimas pasirodo kiekviename prietaise.

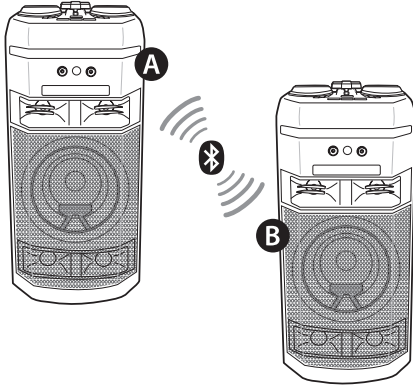

1. Spauskite įrenginio mygtuką **WIRELESS LINK**. Ekrano lange pasirodo „PARTY LINK MODE SELECT“.
2. Norėdami pasirinkti MAIN ar OTHER, paspauskite prietaiso mygtuką **WIRELESS LINK**.
 - **A** įrenginys: Pasirenka MAIN.
 - **B** įrenginys: Pasirenka OTHER.
 Abu įrenginiai bando prisijungti vienas prie kito.
3. Kai šie prietaisai yra sėkmingai sujungti vienas su kitu, kiekvieno sujungto prietaiso pavadinimai pasirodo kiekviename prietaise.

! Pastaba

- Jeigu naudojate „LG Sound Sync“, ši funkcija yra negalima. Prijungus „LG TV“ funkciją, ekrano lange pasirodys „NOT SUPPORT“.
- Mikrofoną galite naudoti tik su OTHER įrenginiu. OTHER įrenginyje palaikomos tik kai kurios funkcijos.
- Atjungus WIRELESS PARTY LINK, OTHER įrenginys pasikeičia į BT (**Bluetooth**) funkciją.
- Jei prisijungti nepavyks, ekrano lange pasirodys „FAILED“.
- Tylojo režimo funkcija yra sinchronizuota tarpusavyje.
- Ryšys WIRELESS PARTY LINK nutraukiamas, kai išjungiate įrenginį arba paspaudžiate įrenginio mygtuką **WIRELESS LINK**.
- MAIN aparato ir OTHER garsas gali būti skirtingas priklausomai nuo atkuriamo įrašo būklės ar šaltinio.
- Patikrinkite šią informaciją kuomet jungiatės prie **Bluetooth**.
 - Prie MAIN aparato galite prijungti tik vieną **Bluetooth** įrenginį. Negalima prijungti **Bluetooth** įrenginio prie OTHER aparato.
 - Ryšys WIRELESS PARTY LINK veikia tik su „Android“ prietaisais. („WIRELESS PARTY LINK“ ryšys gali būti nepalaikomas priklausomai nuo prijungto įrenginio specifikacijų arba OS.)
 - Keičiami / atjungiami „**Bluetooth**“ įrenginiai (pvz., aparatinis saugumo raktas ir pan.) nepalaiko „WIRELESS PARTY LINK“ ryšio.
 - Kai yra įjungtas „WIRELESS PARTY LINK“ ryšys, „**Bluetooth**“ ryšys negalimas įrašymo arba šalinimo būsenoje.
 - Jei norite prijungti WIRELESS PARTY LINK (beleidžio įrenginio susiejimą), kai paleidžiate prijungtą **Bluetooth** prietaisą, jį galima vėl prijungti priklausomai nuo telefono specifikacijos.
 - MAIN / OTHER (pagrindinis / kitas) gali būti rodomas esamų gaminių MASTER (pagrindinėje) / SLAVE (pagalbinėje) dalyje.

Trikčių šalinimas

Bendroji dalis

Problema	Priežastis ir sprendimas
Įrenginys tinkamai neveikia.	<ul style="list-style-type: none"> Išjunkite šio įrenginio bei prijungto išorinio įrenginio (TV, žemų dažnių garsiakalbio, DVD grotuvo, stiprintuvo ir pan.) maitinimą ir įjunkite juos iš naujo. Atjunkite šio įrenginio ir prijungto išorinio prietaiso (televizoriaus, ypač žemų dažnių garsiakalbio, DVD grotuvo, stiprintuvo, t. t.) maitinimo laidus ir bandykite dar kartą prijungti. Ankstesni nustatymai gali būti neišsaugoti, jeigu prietaiso maitinimas yra atjungiamas.
Nėra maitinimo.	<ul style="list-style-type: none"> Neprijungtas maitinimo laidas. Prijunkite maitinimo laidą. Patikrinkite, ar nedingo elektra. Patikrinkite būseną, valdydami kitus elektrinius prietaisus.
Nėra garso.	<ul style="list-style-type: none"> Patikrinkite, ar pasirinkote tinkamą funkciją. Paspauskite funkcijos mygtuką ir patikrinkite pasirinktą funkciją.
Įrenginys neatkuria.	<ul style="list-style-type: none"> Įdėtas nenuskaitomas diskas. Patikrinkite, ar diskas nuskaitomas. Neįdėtas diskas. Įdėkite diską. Diskas yra užterštas. Išvalyti diską. (46 psl.) Diskas įstatytas ne ta puse. Įdėkite diską taip, kad užrašas arba spausdintas paviršius būtų viršuje.
Nepavyksta tinkamai sureguliuoti radijo stočių.	<ul style="list-style-type: none"> Antena yra blogai pastatyta ar prijungta. Tvirtai prijunkite anteną. Radio stoties signalas yra per silpnas. Rankiniu būdu sureguliuokite stotį. Nėra išsaugotų stočių arba jos buvo ištrintos (reguliuojant kanalus automatiškai būdu). Išsaugoti kelias radijo stotis, žr. 27 psl.

Problema	Priežastis ir sprendimas
Tinkamai neveikia nuotolinio valdymo pultelis.	<ul style="list-style-type: none"> • Nuotolinio valdymo pultelis yra per toli nuo įrenginio. Nuotolinio valdymo pultelį naudokite iki 7 m (23 pėdų) atstumu. • Tarp nuotolinio valdymo pultelio ir įrenginio yra kliūtis. Pašalinkite kliūtį. • Nuotolinio valdymo pultelio baterijos yra iškrautos. Pakeiskite baterijas naujomis.
Nešviečia garsiakalbiai.	<ul style="list-style-type: none"> • Patikrinkite šviesos efektus, spausdami LIGHTING. (36 psl.)
„LG Sound Sync“ neveikia.	<ul style="list-style-type: none"> • Patikrinkite ar televizorius palaiko „LG Sound Sync“. • Patikrinkite ar „LG Sound Sync“ jungtį. • Patikrinkite televizoriaus ir įrenginio garso nustatymus.

Bendrosios specifikacijos

Bendroji dalis	
Maitinimo reikalavimai	Žiūrėkite pagrindinę ant prietaiso esančią etiketę.
Energijos sąnaudos	Žiūrėkite pagrindinę ant prietaiso esančią etiketę.
	Budėjimo režimas, įrenginiui esant prijungtam prie tinklo: 0,5 W (Jeigu aktyvinti visi tinklo prievadai.)
Matmenys (ilgis x aukštis x plotis)	Apytiksliai 330,0 mm x 716,0 mm x 318,0 mm
Darbinė temperatūra	5–35 °C
Oro drėgnumas darbo vietoje	60 %

Įvada	
Analoginė garso įvestis (AUX IN)	2,0 Vrms (1 kHz, 0 dB), 600 Ω, RCA kištukas (L, R) x 1
Nešiojamojo prietaiso įvesties režimas (PORT. IN)	1,0 Vrms (3,5 mm stereofoninio garso lizdas) x 1
Mikrofonas (MIC 1/2)	Jautrumas 20 mV (1 kHz), 6,3 mm kištukas x 2

Radijo imtuvas	
FM bangų diapazonas	Nuo 87,5 iki 108,0 MHz arba nuo 87,50 iki 108,00 MHz

Specifikacijos	
Dažnio charakteristika	Nuo 40 iki 20000 Hz
Signalų ir triukšmo santykis	Daugiau nei 75 dB
Dinaminis diapazonas	Daugiau nei 80 dB
Magistralės maitinimo tiekimas (USB)	5 V  500 mA

Stiprintuvas (visas vidutinis kvadratinis galingumas)	
Bendra galia	500 W RMS
AUKŠTAS	165 W RMS X 2 (4 Ω esant 1 kHz, 10 % THD)
ŽEMAS	170 W RMS (4 Ω esant 200 Hz, 10 % THD)

- Dizainas ir specifikacijos gali keistis be perspėjimo.

Prekių ženklai ir licencijos



„Bluetooth®“ žodinis prekės ženklas ir logotipai yra registruoti prekės ženklai, priklausantys „Bluetooth SIG, Inc.“, o „LG Electronics“ naudoja šiuos ženklus pagal licenciją. Iti prekių ženklai ir prekių pavadinimai priklauso atitinkamiems jų savininkams.

Techninė priežiūra

Pastabos dėl kompaktinių diskų

Kompaktinių diskų priežiūra

Jokių būdu ant kompaktinio disko nekljuokite popieriaus ar lipniosios juostelės.

Kompaktinių diskų laikymas

Po kompaktinio disko atkūrimo, jį reikia įdėti atgal į dėklą. Saugokite kompaktinius diskus nuo tiesioginių saulės spindulių arba šilumos šaltinių. Taip pat nepalikite saulėkaitoje pastatyto automobilio salone.

Kompaktinio disko valymas

Ant disko likę pirštų atspaudai ir dulкės gali tapti prastos vaizdo kokybės ar garso iškraipymų priežastimi. Prieš dedant į įrenginį, reikia nuvalyti diską sausa šluoste. Diskas valomas iš centro išorėn.

Nenaudokite stiprių tirpiklių, pvz., alkoholio, benzino, skiediklių, buitinių valiklių ar antistatinio purškalo, skirto senesnėms vinilo plokštėlėms valyti.

Įrenginio priežiūra

Transportuojant įrenginį

Išsaugokite originalią transportavimo dėžę ir pakuotės medžiagas. Jei reikėtų vėl pervežti įrenginį, maksimaliai apsaugai užtikrinti įpakuokite jį taip, kaip jis buvo originaliai įpakuotas gamykloje.

Išorinių paviršių švaros palaikymas

Šalia įrenginio nenaudokite lakių skysčių (pvz. priemonių vabzdžiams naikinti). Jei šluostydami paviršių smarkiai spausite, galite jį pažeisti. Nepalikite ilgą laiką guminių ar plastikinių daiktų ant įrenginio.

Įrenginio valymas

Grotuvą valykite minkšta ir sausa šluoste. Jei paviršiai itin nešvarūs, naudokite minkštą šluostę, truputį sudrėkintą švelniu valymo tirpalu. Nenaudokite stiprių tirpiklių, pvz., alkoholio, benzino ar skiediklio, nes jie gali sugadinti įrenginio paviršių.

Įrenginio techninė priežiūra

Prietaisas yra pagamintas naudojant pažangias didelio tikslumo technologijas. Jei optinio daviklio lęšio ar disko nuskaitymo ir įrašymo prietaiso detalės bus nešvarios ar susidėvėjusios, gali suprastėti vaizdo kokybė. Dėl išsamesnės informacijos susisiekite su artimiausiu įgaliojuoju techninio aptarnavimo centru.

