

SIMPLE MANUAL

Wireless Sound Bar

Please read this manual carefully before operating your set and retain it for future reference.
To view the instructions of advanced features, visit <http://www.lg.com> and then download Owner's Manual. Some of the content in this manual may differ from your unit.

MODEL
SN6



Front Panel



The buttons are located on the side.

⏻ (Standby) Switches the unit ON or OFF.
F (Function) Selects function.
-/+ (Volume) Adjusts volume.

Rear Panel

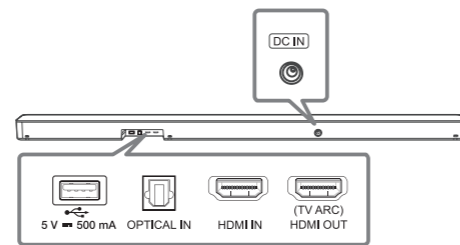

DC IN Connect to the AC adapter.
USB Port Connect to a USB device.
OPTICAL IN Connect to an optical device.
HDMI IN Connect to device with HDMI OUT.
(TV ARC) HDMI OUT Connect to a TV.

- It is recommended that you purchase a USB gender separately for the convenience of USB insertion and extraction. (Recommended USB gender type : USB 2.0 extension cable)
- Make sure to properly align and connect the optical cable; improper alignment may cause damage to the jack.

Subwoofer Connection

Place the wireless subwoofer near the sound bar and follow steps below.

- Connect the power cord of the sound bar and the wireless subwoofer to the outlet.
 - Turn on the sound bar.
 - The sound bar and wireless subwoofer will be **automatically** connected. The subwoofer's green LED turns on.

Manual Subwoofer Connection

If the subwoofer does not make sound, try to connect manually.

- Press **PAIRING** on the rear of the wireless subwoofer.
 - The green LED on the rear of the wireless subwoofer blinks quickly. (If the green LED does not blink, press and hold the **PAIRING**.)
- Turn on the sound bar.
 - Pairing is completed. The green LED on the rear of the wireless subwoofer turns on.

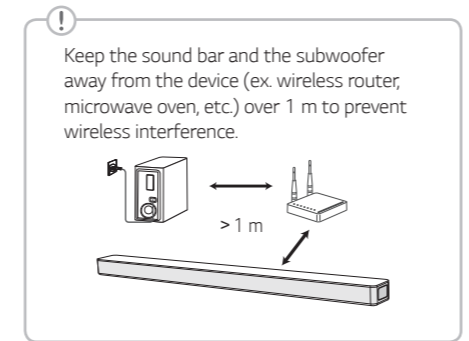

TV Connection

Connect the sound bar and TV using Optical (A) or HDMI ARC (B).

A Optical Connection

- Connect the sound bar to the TV using Optical cable.
- Set up [External Speaker (Optical)] on your TV setting menu.

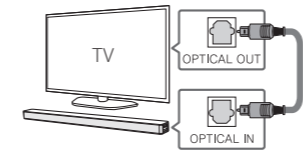

B HDMI (ARC) Connection

- Connect the sound bar to the TV using HDMI cable.
- Set up [External Speaker (HDMI ARC)] on your TV setting menu.

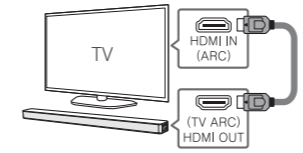

- HDMI connection is unavailable if your TV does not support HDMI ARC.
- If this unit is connected by OPTICAL and ARC at the same time, the ARC signal has a higher priority.

Additional Device Connection

- Connect to the external device like as follow.

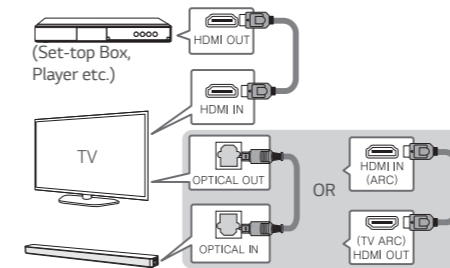

- Set the input source by pressing F repeatedly.

Remote control

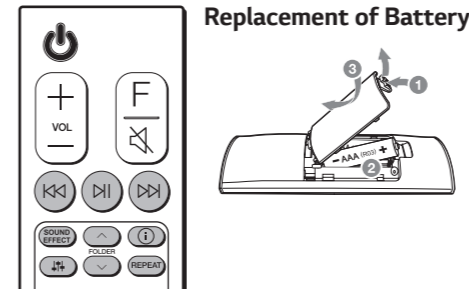

Replacement of Battery

- ⏻/⏹: Skip/Search
⏮: Play/Pause
- Bluetooth connection lock (BT LOCK):** Select the **Bluetooth** function by pressing F repeatedly. Long press ⏮ and press it again to limit Bluetooth connection to only BT and LG TV.
 - SOUND EFFECT:** Selects a sound effect mode.
 - TV remote:** Long press **SOUND EFFECT** and press it again to use TV remote control.
 - FOLDER** ^/∨: Searches a folder.
 - Ⓛ: Displays the information of a file, an input source or connected **Bluetooth** device name.
 - Auto Power ON/OFF:** Long press Ⓛ and press it again.
 - ⏮: Adjusts sound level of each speaker.
 - REPEAT:** Listens to your files repeatedly or randomly.

Additional Information

Specification	
Power consumption	Refer to the main label.
AC adapter	<ul style="list-style-type: none"> Model : DA-50F25 Manufacturer : Asian Power Devices Inc. Input : 100 - 240 V ~ 50 - 60 Hz Output : 25 V $\overline{\overline{\overline{\text{---}}}}$ 2 A
	<ul style="list-style-type: none"> Model : MS-Z2000R250-050D0-P Manufacturer : MOSO POWER SUPPLY TECHNOLOGY CO., LTD. Input : 100 - 240 V ~ 50/60 Hz Output : 25 V $\overline{\overline{\overline{\text{---}}}}$ 2 A
Dimensions (W x H x D)	Approx. 1060.0 mm X 57.0 mm X 85.0 mm With foot
Bus Power Supply (USB)	5 V $\overline{\overline{\overline{\text{---}}}}$ 500 mA
Amplifier (Total RMS Output power)	420 W RMS

Design and specifications are subject to change without notice.

OPEN SOURCE SOFTWARE NOTICE INFORMATION

To obtain the source code under GPL, LGPL, MPL, and other open source licenses, that is contained in this product, please visit <http://opensource.lge.com>. In addition to the source code, all referred license terms, warranty disclaimers and copyright notices are available for download. LG Electronics will also provide open source code to you on CD-ROM for a charge covering the cost of performing such distribution (such as the cost of media, shipping, and handling) upon email request to opensource@lge.com. This offer is valid for a period of three years after our last shipment of this product. This offer is valid to anyone in receipt of this information.

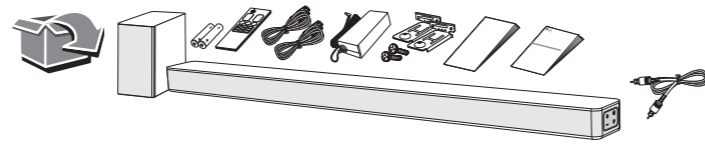

Panel frontal

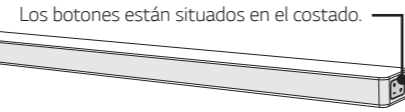

Los botones están situados en el costado.

⏻ (Espera)ENCIENDE o APAGA la unidad.
F (Función)Selecciona la función.
—/+ (Volumen)Ajusta el volumen.

Panel trasero

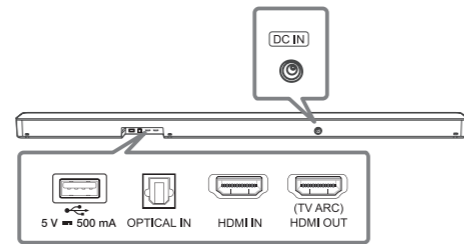

DC INConexión al adaptador de ca.
Puerto USBConectar a un dispositivo USB.
OPTICAL INSe conecta a un dispositivo óptico.
HDMI INSe conecta a un dispositivo con HDMI OUT.
(TV ARC) HDMI OUTSe conecta a una televisión.

- Se recomienda que compre un USB genérico separado para facilitar la inserción y extracción del USB. (Tipo de USB genérico recomendado: Cable de extensión USB 2.0)
- Si el cable óptico no se conecta en la dirección adecuada, puede causar daños al enchufe óptico.

Conexión del Subwoofer

Coloque el subwoofer inalámbrico cerca de la barra de sonido y siga los pasos siguientes.

- Conecte el cable de alimentación eléctrica de la barra de sonido y el subwoofer inalámbrico a la salida.
- Encienda la barra de sonido.
 - La barra de sonido y el subwoofer inalámbrico estarán **automáticamente** conectados. El LED del subwoofer se ilumina en verde.

Conexión manual del subwoofer

Si el subwoofer no emite sonido, intente realizar la conexión manualmente.

- Presione **PAIRING** en la parte posterior del subwoofer inalámbrico.
 - El LED verde en la parte posterior del subwoofer inalámbrico parpadea rápidamente. (Si el LED verde no parpadea, mantenga presionado el botón **PAIRING**).
- Encienda la barra de sonido.
 - Se completa el emparejamiento. El LED verde en la parte posterior del subwoofer inalámbrico se enciende.

! Mantenga la barra de sonido y el subwoofer alejados de otros dispositivos (por ejemplo, router inalámbrico, horno microondas, etc.) a una distancia no inferior a 1 m para evitar interferencias inalámbricas.

Conexión del TV

Conecte la barra de sonido y el televisor usando Óptico (A) o HDMI ARC (B).

- A Conexión óptica**
- Conecte la barra de sonido al televisor con el cable óptico.
 - Configure [Altavoz Externo (Óptico)] en el menú de ajustes de su televisión.

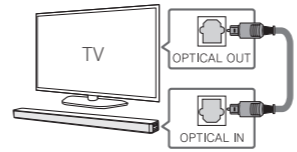

- B Conexión HDMI(ARC)**
- Conecte la barra de sonido al televisor con el cable HDMI.
 - Configure [Altavoz Externo (HDMI ARC)] en el menú de ajustes de su televisión.



- ! La conexión HDMI no está disponible si su televisor no es compatible con HDMI ARC.
- Si la unidad tiene conexión ÓPTICA y ARC al mismo tiempo, la señal ARC tiene prioridad alta.

Conexión de un dispositivo externo

- Conecte el dispositivo externo como sigue.
- Seleccione la fuente de entrada presionando **F** repetidamente.

Control remoto

Sustitución de la batería

- ⏪/⏩**: Saltar/Buscar
⏮/⏭: Reproducir/Pausar
- Bloqueo de conexión Bluetooth (BT LOCK)**: Seleccione la función **Bluetooth**, pulsando repetidamente **F**. Presione prolongadamente **⏮** y presione nuevamente para limitar la conexión Bluetooth únicamente a BT y el televisor LG.
 - SOUND EFFECT**: Seleccione un modo de efectos de sonido.
 - Mando a distancia de la televisión**: Mantenga presionado **SOUND EFFECT** y presione nuevamente para usar el mando a distancia de la televisión.
 - FOLDER** ^/∨: Busca una carpeta.
 - ⓘ**: Muestra la información de un archivo, una fuente de entrada o el nombre de un dispositivo conectado **Bluetooth**.
 - ENCENDIDO/APAGADO automático**: Mantenga presionado **ⓘ** y presione nuevamente.
 - 🔊**: Ajusta el nivel de sonido de cada altavoz.
 - REPEAT**: Reproduce sus archivos repetidamente o al azar.

Información adicional

Especificación	
Consumo de energía	Reférase a la etiqueta principal.
Adaptador ca	<ul style="list-style-type: none"> Modelo : DA-50F25 Fabricante : Asian Power Devices Inc. Entrada : 100 - 240 V ~ 50 - 60 Hz Salida : 25 V $\overline{\sim}$ 2 A
	<ul style="list-style-type: none"> Modelo : MS-Z2000R250-050D0-P Fabricante : MOSO POWER SUPPLY TECHNOLOGY CO., LTD. Entrada : 100 - 240 V ~ 50/60 Hz Salida : 25 V $\overline{\sim}$ 2 A
Dimensiones (An x Al x F)	Aprox. 1 060,0 mm X 57,0 mm X 85,0 mm Con pies
Suministro de Alimentación de Bus (USB)	5 V $\overline{\sim}$ 500 mA
Amplificador (Potencia de salida raíz cuadrático medio total)	420 W RMS

El diseño y las especificaciones están sujetos a cambios sin previo aviso.

Software de código abierto

Para obtener el código fuente bajo GPL, LGPL, MPL y otras licencias de código abierto que contiene este producto, visite <http://opensource.lge.com>. Además del código fuente, se pueden descargar los términos de la licencia, las anulaciones de la garantía y los avisos de derechos de autor. LG Electronics también le proporcionará el código abierto en un CD-ROM por un costo que cubra los gastos de dicha distribución (como el costo del medio, del envío y de la manipulación) una vez realizado el pedido por correo electrónico a la dirección opensource@lge.com. Esta oferta es válida solo durante un período de tres años después de que se envíe el último cargamento de este producto. Esta oferta es válida para todo aquel que reciba esta información.

MANUAL SIMPLE

Barra de sonido inalámbrica

Lea este manual detenidamente antes de utilizar el aparato y guárdelo como referencia para el futuro. Para ver las instrucciones de las funciones avanzadas, visite <http://www.lg.com> y descargue el manual del propietario. Algunos de los contenidos de este manual pueden ser diferentes de su aparato.

MODELO
SN6



www.lg.com
 Copyright © 2021 LG Electronics Inc.
 Todos los derechos reservados.