



KORISNIČKI PRIRUČNIK

LG UltraGear™

Gaming Monitor

(LED MONITOR*)

* LG LED monitori su LCD monitori s LED pozadinskim osvjetljenjem.

Prije rukovanja kompletom pažljivo pročitajte ovaj priručnik i zadržite ga radi buduće potrebe.

24GN600
27GN600
32GN600

www.lg.com

Autorska prava © 2019 LG Electronics Inc. Sva prava pridržana.

SADRŽAJ

LICENCA 3

OBAVIJEST S INFORMACIJAMA O SOFTVERU S OTVORENIM IZVORNIM KODOM 4

SASTAVLJANJE I PRIPREMA..... 4

- Podržani upravljački programi i softver 5
- Opis proizvoda i gumba 5
 - Način korištenja upravljačkog gumba
- Premještanje i podizanje monitora..... 6
 - Postavljanje na stol
 - Podešavanje kuta
 - Pospremanje kabela (27GN600, 32GN600)
 - Korištenje sigurnosnog uređaja Kensington
 - Montiranje ploče zidnog nosača
 - Montiranje na zid

KORIŠTENJE MONITORA..... 13

- Povezivanje s računalom..... 14
 - HDMI priključak
 - DisplayPort priključak
- Povezivanje s A/V uređajima..... 15
 - HDMI priključak
- Povezivanje perifernih uređaja..... 15
 - Priključivanje slušalica

POSTAVKE KORISNIKA..... 16

- Aktiviranje glavnog izbornika..... 16
 - Značajke glavnog izbornika
- Postavke korisnika..... 18
 - Postavke izbornika

RJEŠAVANJE PROBLEMA 30

SPECIFIKACIJE PROIZVODA 33

- Tvornički način podrške..... 39
- HDMI vrijednosti (video)..... 41
- LED indikator napajanja..... 43

LICENCA

Svaki model ima zasebne licence. Dodatne informacije o licenci potražite na www.lg.com.



The terms HDMI and HDMI High-Definition Multimedia Interface, and the HDMI Logo are trademarks or registered trademarks of HDMI Licensing Administrator, Inc. in the United States and other countries.

OBAVIJEST S INFORMACIJAMA O SOFTVERU S OTVORENIM IZVORNIM KODOM

Za pristup otvorenom kodu prema licencama GPL, LGPL, MPL i ostalim licencama za softver s otvorenim kodom sadržan u ovom uređaju posjetite <http://opensource.lge.com>.

Osim izvornog koda, možete preuzeti sve predmetne uvjete licence, izjave o odricanju odgovornosti i napomene o autorskim pravima.

LG Electronics vam nudi i mogućnost dostave izvornog koda na CD ROM-u uz određenu naknadu troškova za medij, dostavu i obradu narudžbe. Pišite nam na opensource@lge.com.

Ponuda vrijedi tri godine nakon naše zadnje otpreme ovog proizvoda. Ponuda vrijedi za sve koji su upoznati s ovom informacijom.

SASTAVLJANJE I PRIPREMA



UPOZORENJE

- Uvijek koristite originalne komponente kako bi se zajamčila sigurnost i pravilan rad proizvoda.
- Oštećenja ili ozljede uzrokovane neoriginalnim komponentama nisu pokrivena jamstvom.
- Preporučuje se upotreba priloženih komponenti.
- Ako upotrebljavate generički kabel koji nije certificirala tvrtka LG, slika se možda neće prikazivati ili će se javljati šum slike.

- Ilustracije u ovom priručniku predstavljaju tipične postupke i mogu se razlikovati od stvarnog proizvoda.
- Prilikom sastavljanja proizvoda nemojte stavljati strane tvari (ulja, maziva itd.) na vijke. (To može oštetiti proizvod.)
- Upotreba pretjerane sile pri pritezanju vijaka može oštetiti monitor. Takva oštećenja nisu pokrivena jamstvom proizvoda.
- Monitor nemojte nositi okrenut naopako, držeći ga za bazu postolja. Na taj bi se način mogao odvojiti od postolja, pasti i pritom nekoga ozlijediti.
- Pri podizanju ili premještanju monitora nemojte dodirivati zaslon. U slučaju primjene sile mogli biste oštetiti zaslon monitora.
- Valni uzorak po izgledu, za razliku od opće metode prevlačenja, primjenjuje se na dodatni blistavi materijal u sirovinama. Bez izgleda oljuštenosti, dugotrajan je. Uporabite ga s povjerenjem jer uopće nema problema s uporabom proizvoda.



NAPOMENA

- Dijelovi mogu izgledati drugačije od onih koji su ovdje prikazani.
- Sve informacije i specifikacije iz ovog priručnika podložne su promjenama bez prethodne najave kako bi se poboljšale radne karakteristike proizvoda.
- Za kupnju dodatne opreme posjetite trgovinu elektroničkom robom ili internetsku stranicu za kupnju ili se obratite distributeru od kojeg ste kupili proizvod.
- Priloženi kabel za napajanje može ovisiti o regiji u kojoj ste uređaj kupili.

Podržani upravljački programi i softver

Možete preuzeti i instalirati najnoviju inačicu s internet stranice LGE (www.lg.com).

Upravljački programi i softver	Instalacijski prioritet
Upravljački program monitora	Preporučeno
OnScreen Control	Preporučeno

Opis proizvoda i gumba

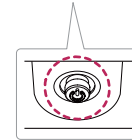







Upravljački gumb

Način korištenja upravljačkog gumba

Možete jednostavno upravljati funkcijama monitora pritiskom na upravljački gumb ili njegovim pomicanjem prstom ulijevo/udesno.

Osnovne funkcije

		Uključivanje	Kako biste uključili monitor, jednom prstom pritisnite upravljački gumb.
		Isključivanje	Kako biste isključili monitor, jednom prstom pritisnite upravljački gumb i zadržite pritisak.
		Upravljanje glasnoćom	Glasnoćom možete upravljati pomicanjem upravljačkog gumba ulijevo/udesno.
		Upravljanje svjetlinom zaslona	Svjetlinom zaslona možete upravljati pomicanjem upravljačkog gumba gore/dolje.

! NAPOMENA

- Upravljački gumb nalazi se na donjoj strani monitora.

Premještanje i podizanje monitora

Prilikom premještanja ili podizanja monitora slijedite ove upute kako bi se spriječilo nastajanje ogrebotina na monitoru ili njegovo oštećivanje te kako bi se osigurao siguran transport bez obzira na njegov oblik ili veličinu.

- Prije premještanja preporučuje se smještanje monitora u originalnu kutiju ili pakiranje.
- Prije premještanja ili podizanja monitora isključite kabel za napajanje i sve ostale kabele.
- Čvrsto držite donji i bočni dio okvira monitora. Nemojte držati za samu ploču monitora.

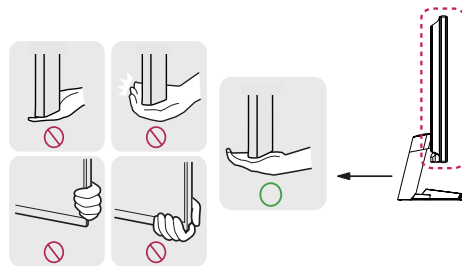



- Kada držite monitor, zaslon ne smije biti okrenut prema vama kako se ne bi ogrebao.
- Monitor prilikom prenošenja nemojte izlagati udarcima ni jakim vibracijama.
- Prilikom premještanja monitora držite ga uspravno te ga nikada nemojte okretati na bok ili ga naginjati na bilo koju stranu.

UPOZORENJE

- Koliko god je to moguće, izbjegavajte dodirivanje zaslona monitora.
 - To može dovesti do oštećivanja zaslona ili nekih piksela koji se koriste za stvaranje slika.



- Ako monitor koristite bez postolja, upravljački gumb na ploči monitora mogao bi prouzročiti nestabilnost monitora i njegov pad, što može izazvati oštećenje monitora i ozljede. Uslijed toga može doći do kvara i na upravljačkom gumbu.

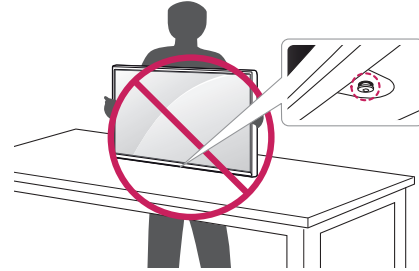

Postavljanje na stol

- Podignite monitor i smjestite ga na stol u uspravnom položaju. Smjestite ga najmanje 100 mm od zida kako bi se zajamčilo dostatno prozračivanje.

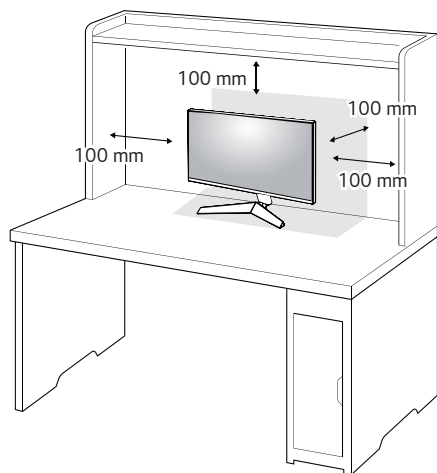

UPOZORENJE

- Prije pomicanja ili postavljanja monitora, iskopčajte kabel napajanja. Postoji opasnost od strujnog udara.
- Svakako koristite kabel napajanja isporučen s proizvodom te ga priključite u uzemljenu strujnu utičnicu.
- Ako trebate drugi kabel napajanja, obratite se lokalnom distributeru ili najbližoj maloprodajnoj trgovini.

Podešavanje kuta

- 1 Monitor koji ste prethodno postavili na postolje stavite u uspravan položaj.
- 2 Podesite kut zaslona.

Kut pod kojim se zaslon nalazi možete prilagoditi tako da se zaslon nagne naprijed ili natrag za od -2° (-5°) do 15° kako bi gledanje bilo što ugodnije.

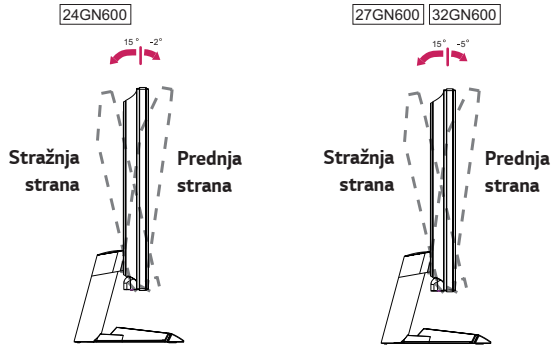

! UPOZORENJE

- Kako prilikom prilagodbe zaslona ne biste ozlijedili prste, donji dio monitora nemojte držati kako je prikazano na slici u nastavku.

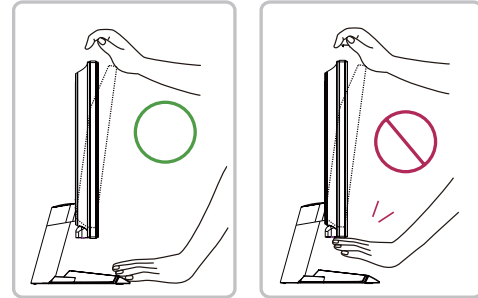

- Pazite da prilikom prilagođavanja kuta monitora ne dodirujete ili pritišćete područje zaslona.

Pospremanje kabela (27GN600, 32GN600)

Za postavljanje kabela poklopac za ulazni priključak postavite kao što je prikazano na ilustraciji.

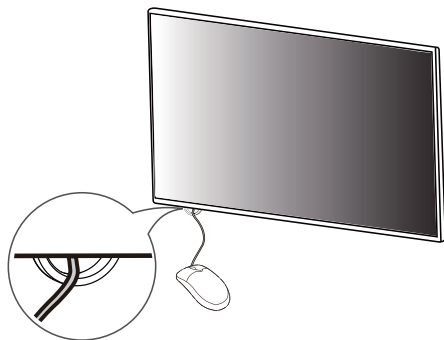

Korištenje sigurnosnog uređaja Kensington

Priključak za sigurnosni sustav Kensington nalazi se na donjoj strani monitora. Više informacija o postavljanju i korištenju potražite u korisničkom priručniku za sigurnosni uređaj Kensington ili na web-mjestu <http://www.kensington.com>. Monitor sa stolom povežite pomoću kabela za sigurnosni sustav Kensington.

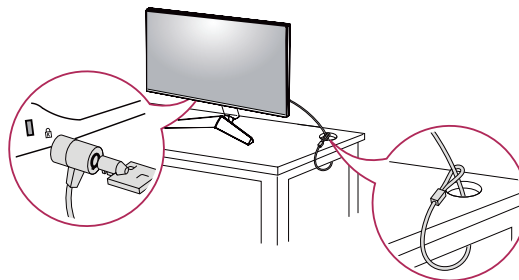

! NAPOMENA

- Sigurnosni sustav Kensington ubraja se u dodatnu opremu. Dodatnu opremu možete nabaviti u većini trgovina elektroničkom opremom.

Montiranje ploče zidnog nosača

Ovaj monitor u skladu je sa specifikacijama ploča zidnih nosača i drugih kompatibilnih uređaja.

- 1 Monitor položite prednjom stranom prema dolje. Kako biste zaštitili zaslon monitora, prekrijte ga mekanom tkaninom ili zaštitnom oblogom koja je isporučena s proizvodom.
- 2 Odvijte četiri vijka pričvršćena za stražnju stranu monitora.
- 3 Ploču zidnog nosača postavite na monitor i poravnajte je s otvorima za vijke.
- 4 Pomoću odvijača zategnite četiri vijka kako biste ploču pričvrstili za monitor.

NAPOMENA

- Ploča zidnog nosača prodaje se zasebno.
- Dodatne informacije o montaži potražite u vodiču za postavljanje zidnog nosača.
- Prilikom montiranja ploče zidnog nosača nemojte koristiti prekomjernu silu jer biste tako mogli oštetiti zaslon.

Montiranje na zid

Monitor montirajte najmanje 100 mm od zida i ostavite oko 100 mm prostora sa svake strane monitora kako biste osigurali dovoljnu ventilaciju. Detaljne upute za montiranje potražite u lokalnoj trgovini. Osim toga, upute za montiranje i postavljanje nagibnog zidnog nosača možete pronaći u priručniku.

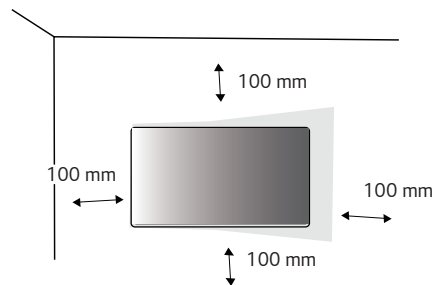

Kako biste monitor montirali na zid, na stražnju stranu monitora pričvrstite zidni nosač (dodatno).

Zidni nosač mora biti dobro pričvršćen za monitor i za zid.

- 1 U slučaju upotrebe vijaka koji su dulji od standardnih mogli biste oštetiti unutarnje dijelove uređaja.
- 2 Vijak koji nije usklađen sa standardom VESA može oštetiti proizvod i dovesti do pada monitora. LG Electronics ne snosi odgovornost za bilo kakve nezgode povezane s korištenjem nestandardnih vijaka.

Ploča zidnog nosača (mm)	100 x 100
Standardni vijak	M4 x L10
Broj vijaka	4
Ploča zidnog nosača (dodatno)	LSW 149

NAPOMENA

- Koriste vijke čija specifikacija odgovara standardu VESA.
- Komplet zidnog nosača sadrži vodič za instalaciju i sve potrebne dijelove.
- Zidni nosač spada u dodatnu opremu. Nabaviti ga možete od lokalnog distributera.
- Duljina vijka može se razlikovati za svaki zidni nosač. Obavezno koristite vijke odgovarajuće duljine.
- Više informacija potražite u korisničkom priručniku za zidni nosač.

UPOZORENJE

- Prije premještanja ili postavljanja monitora iskopčajte kabel napajanja kako biste izbjegli strujni udar.
- Ako ga postavite na strop ili kosi zid, monitor može pasti i uzrokovati ozljede. Koristite ovlaštenu LG nosač za zid te se obratite lokalnom zastupniku ili kvalificiranom osoblju.
- Upotreba pretjerane sile pri pritezanju vijaka može oštetiti monitor. Takva oštećenja nisu pokrivena jamstvom proizvođača.

- Koristite zidni nosač i vijke koji su usklađeni s VESA standardom. Šteta uzrokovana korištenjem neodgovarajućih komponenti neće biti pokrivena jamstvom proizvođača.
- Mjereno od poledine monitora, vijci smiju biti dugi najviše 8 mm.

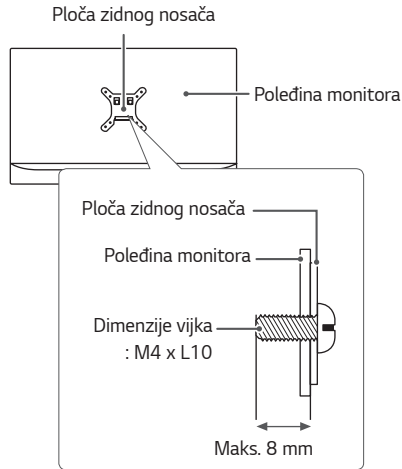

KORIŠTENJE MONITORA

- Ilustracije u ovom priručniku mogu se razlikovati od kupljenog proizvoda. Pritisnite upravljački gumb, otvorite **Menu (Izbornik)** → **Input (Ulaz)** i odaberite željeni ulaz.



UPOZORENJE

- Nemojte dugotrajno pritiskati zaslon. To može dovesti do izobličenja slike.
- Nemojte na zaslonu dugotrajno prikazivati nepomične slike. To može dovesti do urezivanja slike. Koristite čuvar zaslona kad god je to moguće.



NAPOMENA

- Pri ukopčavanju kabela za napajanje u zidnu utičnicu, koristite uzemljenu višestruku (s 3 rupe) ili uzemljenu utičnicu.
- Kada se monitor uključi u prostoru s niskom temperaturom, slika na njemu može treperiti. To je uobičajeno.
- Na zaslonu se ponekad mogu pojaviti crvene, zelene ili plave točke. To je uobičajeno.

Povezivanje s računalom

- Ovaj monitor podržava značajku *Plug and Play.
- * Plug and Play: značajka koja vam omogućava da svojem računalu dodate uređaj bez potrebe za ponovnom konfiguracijom ili ručnim instaliranjem upravljačkih programa.

HDMI priključak

Prenosi digitalni video i audio signal s računala na monitor.



UPOZORENJE

- Korištenje DVI-HDMI ili DP (DisplayPort) na HDMI kabela može uzrokovati probleme s kompatibilnošću.
- Koristite certificirani kabel s logotipom HDMI. Ako ne koristite certificirani HDMI kabel, na zaslonu se možda neće prikazati slika ili može doći do pogreške u povezivanju.
- Preporučene vrste HDMI kabela
 - High-Speed HDMI^{®/TM} kabel
 - High-Speed HDMI^{®/TM} kabel s priključkom za Ethernet

DisplayPort priključak

Prenosi digitalni video i audio signal s računala na monitor.



NAPOMENA

- Ovisno o verziji DP (DisplayPort) priključka na računalu, možda se neće reproducirati slika ili zvuk.
- Ako imate grafičku karticu koja podržava izlazni priključak Mini DisplayPort, koristite Mini DP na DP (Mini DisplayPort na DisplayPort) kabel ili "gender" kabel koji podržava DisplayPort 1.4. (Prodaju se odvojeno)

Povezivanje s A/V uređajima

HDMI priključak

HDMI kabel služi za prijenos digitalnih audiosignala i videosignala s AV uređaja na monitor.

! NAPOMENA

- Korištenje DVI-HDMI ili DP (DisplayPort) na HDMI kabela može uzrokovati probleme s kompatibilnošću.
- Koristite certificirani kabel s logotipom HDMI. Ako ne koristite certificirani HDMI kabel, na zaslonu se možda neće prikazati slika ili može doći do pogreške u povezivanju.
- Preporučene vrste HDMI kabela
 - High-Speed HDMI^{®/TM} kabel
 - High-Speed HDMI^{®/TM} kabel s priključkom za Ethernet

Povezivanje perifernih uređaja

Priključivanje slušalica

Periferne uređaje s monitorom možete povezati putem priključka za slušalice.

! NAPOMENA

- Periferni uređaji prodaju se zasebno.
- Ako koristite slušalice s kutnim utikačem, moglo bi doći do poteškoća prilikom povezivanja drugog vanjskog uređaja s monitorom. Stoga preporučamo upotrebu slušalica s ravnim utikačem.



Kutni utikač

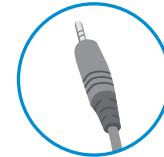

Ravni utikač
(Preporučeno)

- Ovisno o postavkama zvuka na računalu i vanjskom uređaju, funkcije slušalica i zvučnika možda će biti ograničene.

POSTAVKE KORISNIKA

Aktiviranje glavnog izbornika

- 1 Pritisnite upravljački gumb na donjoj strani monitora.
- 2 Opcije možete postaviti pomicanjem upravljačkog gumba gore/dolje (▲ / ▼) i lijevo/desno (◀ / ▶).
- 3 Kako biste zatvorili glavni izbornik, pritisnite upravljački gumb još jednom.

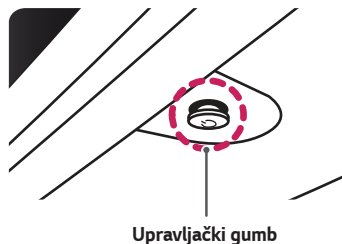

Gumb	Status izbornika	Opis
	Glavni izbornik onemogućen	Omogućavanje glavnog izbornika.
	Glavni izbornik omogućen	Zatvaranje glavnog izbornika. (Zadržite pritisak gumba kako biste isključili monitor. Na ovaj način možete isključiti monitor u svakom trenutku, pa i kada je prikaz na zaslonu uključen)
	◀ Glavni izbornik onemogućen	Podešavanje glasnoće monitora.
	◀ Glavni izbornik omogućen	Pristup značajci Input (Ulaz) .
	▶ Glavni izbornik onemogućen	Podešavanje glasnoće monitora.
	▶ Glavni izbornik omogućen	Pristup značajkama u opciji Menu (Izbornik) .
	▲ Glavni izbornik onemogućen	Podešavanje razine svjetline monitora.
	▲ Glavni izbornik omogućen	Isključivanje monitora.
	▼ Glavni izbornik onemogućen	Podešavanje razine svjetline monitora.
	▼ Glavni izbornik omogućen	Pristup značajci Game Mode (Način rada Igra) .

Značajke glavnog izbornika

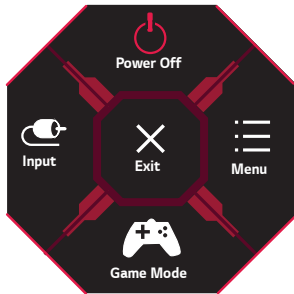

Glavni izbornik	Opis
Input (Ulaz)	Postavljanje ulaznog signala.
Power Off (Isključivanje)	Isključivanje monitora.
Menu (Izbornik)	Konfiguriranje postavki zaslona.
Game Mode (Način rada Igra)	Postavljanje načina rada Igra za igranje.
Exit (Izlaz)	Zatvaranje glavnog izbornika.

Postavke korisnika

Postavke izbornika

- 1 Za prikaz OSD izbornika pritisnite upravljački gumb na donjoj strani monitora i otvorite **Menu (Izbornik)**.
- 2 Konfigurirajte opcije pomicanjem upravljačkog gumba gore/dolje/lijevo/desno.
- 3 Za povratak na izbornik više razine ili postavljanje drugih stavki izbornika pomaknite upravljački gumb ulijevo ◀ ili ga pritisnite (⏪).
- 4 Ako želite zatvoriti OSD izbornik, upravljački gumb pomičite ulijevo ◀ sve dok ga ne zatvorite.



Game Mode
(Način rada Igra)



Game Adjust
(Podešavanja za igre)



Picture Adjust
(Podešavanje slike)



Input
(Ulaz)





General
(Općenito)

Game Mode (Način rada Igra) na SDR (Ne-HDR) signalu.

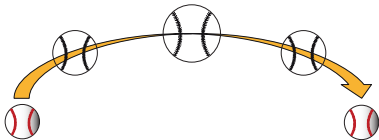

Menu (Izbornik) > Game Mode (Način rada Igra)		Opis
Game Mode (Način rada Igra)	Gamer 1 (Igrač 1)	U ovom načinu rada korisnici mogu prilagoditi elemente, uključujući opcije povezane s igrama.
	Gamer 2 (Igrač 2)	Način slike Gamer 1 (Igrač 1) i Gamer 2 (Igrač 2) omogućuju vam spremanje dva kompleta prilagođenih postavki prikaza, uključujući i postavke značajki koje se odnose na igranje.
	FPS	Ovaj način rada optimiziran je za FPS igre.
	RTS	Ovaj način rada optimiziran je za RTS igre.
	Vivid	Optimiziran zaslon za žive boje.
	Reader (Čitanje)	Optimiziranje zaslona za pregled dokumenata. Možete povećati svjetlinu zaslona u OSD izborniku.
	HDR Effect	Optimizira zaslon za visoki dinamički opseg.

Game Mode (Način rada Igra) na HDR signalu.

Menu (Izbornik) > Game Mode (Način rada Igra)		Opis
Game Mode (Način rada Igra)	Gamer 1 (Igrač 1)	U ovom načinu rada korisnici mogu prilagoditi elemente, uključujući opcije povezane s igrama.
	Gamer 2 (Igrač 2)	Način slike Gamer 1 (Igrač 1) i Gamer 2 (Igrač 2) omogućuju vam spremanje dva kompleta prilagođenih postavki prikaza, uključujući i postavke značajki koje se odnose na igranje.
	FPS	Ovaj način rada optimiziran je za FPS igre. Ova je značajka prikladna za veoma tamne FPS igre.
	RTS	Ovaj način rada optimiziran je za RTS igre.
	Vivid	Optimiziran zaslon za žive boje.
	 NAPOMENA <ul style="list-style-type: none"> • HDR sadržaj možda neće raditi pravilno ovisno o postavci OS Windows 10. Provjerite HDR postavku On / Off (uključivanje/isključivanje) sustava Windows. • Kad je HDR značajka uključena, znakovi ili kvaliteta slike mogu biti loši sukladno izvedbi grafičke kartice. • Dok je HDR značajka uključena, može doći do pojave zasljepljenja ili pucanja prilikom mijenjanja ulaza monitora ili on / off (uključivanja/isključivanja) napajanja sukladno izvedbi grafičke kartice. 	

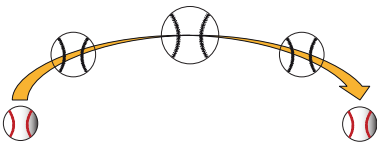
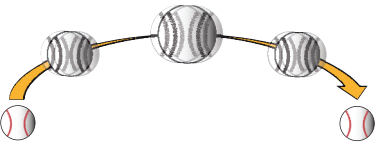
Menu (Izbornik) > Game Adjust (Podešavanja za igre)		Opis
Game Adjust (Podešavanja za igre)	1ms Motion Blur Reduction (samo za 32GN600)	<p>On (Uključeno)</p> <p>Ovaj način smanjuje zamućivanja kod videa brzog kretanja. Kako biste u potpunosti iskoristili ovu značajku, odaberite 1920 × 1080 @ 120Hz/144Hz/165Hz prije omogućavanja 1ms Motion Blur Reduction (1ms smanjenje magljenja pokreta).</p>  <p>Ova značajka je dostupna za sljedeću vertikalnu frekvenciju(120Hz,144Hz,165Hz)</p>
		<p>Off (Isključeno)</p> <p>Isključuje način rada 1ms Motion Blur Reduction (1ms smanjenje magljenja pokreta).</p> 
		<p>! NAPOMENA</p> <ul style="list-style-type: none"> • Za smanjenje zamućivanja, svjetlina se smanjuje s kontrolom pozadinskog osvjetljenja. • 1ms Motion Blur Reduction (1ms smanjenje magljenja pokreta) i FreeSync značajke ne mogu se koristiti u isto vrijeme. • Značajka je optimizirana za igre. • Preporuča se ugasiti kada ne koristite značajku igara. • Treperenje se može dogoditi tijekom radnje 1ms Motion Blur Reduction (1ms smanjenje magljenja pokreta).

Game Adjust (Podešavanja za igre)	Motion Blur Reduction (samo za 24GN600, 27GN600)	<p>On (Uključeno)</p> 	<p>Ovaj način smanjuje zamućivanja kod videa brzog kretanja. Kako biste u potpunosti iskoristili ovu značajku, odaberite 1920 x 1080 @ 120Hz/144Hz prije omogućavanja Motion Blur Reduction.</p>
		<p>Off (Isključeno)</p> 	<p>Ova značajka je dostupna za slijedeću vertikalnu frekvenciju(120Hz,144Hz)</p> <p>Isključuje način rada Motion Blur Reduction.</p>
		<p>! NAPOMENA</p> <ul style="list-style-type: none"> • Za smanjenje zamućivanja, svjetlina se smanjuje s kontrolom pozadinskog osvjetljenja. • Motion Blur Reduction i FreeSync značajke ne mogu se koristiti u isto vrijeme. • Značajka je optimizirana za igre. • Preporuča se ugasiti kada ne koristite značajku igara. • Treperenje se može dogoditi tijekom radnje Motion Blur Reduction. 	

Game Adjust (Podešavanja za igre)	FreeSync Premium (samo za 32GN600)	Omogućava čiste i prirodne slike sinkronizacijom vertikalne frekvencije ulaznog signala sa frekvencijom izlaznog signala.
		 UPOZORENJE <ul style="list-style-type: none"> • Podržano sučelje: DisplayPort,HDMI. • Podržana grafička kartica : potrebna je grafička kartica koja podržava FreeSync tvrtke AMD. • Podržana verzija : obavezno instalirajte najnoviji upravljački program za grafičku karticu. • Za više informacija i zahtjeve pogledajte web-stranicu tvrtke AMD na adresi http://www.amd.com/FreeSync. • FreeSync Premium i 1ms Motion Blur Reduction se ne mogu pokrenuti u isto vrijeme.
		On (Uključeno) FreeSync funkcija uključena.
		Off (Isključeno) Isključuje FreeSync.
	Adaptive-Sync (samo za 24GN600, 27GN600)	Omogućava čiste i prirodne slike sinkronizacijom vertikalne frekvencije ulaznog signala sa frekvencijom izlaznog signala.
		 UPOZORENJE <ul style="list-style-type: none"> • Na HDMI ulazu naziv u izborniku je prikazan kao certificirano AMD FreeSync Tier ime umjesto Adaptive-Sync. (FreeSync / FreeSync Premium / FreeSync Premium Pro) • Podržano sučelje: DisplayPort (Adaptive-Sync), HDMI (FreeSync). • Podržane Grafika kartica : Grafika kartica da podržane NVIDIA's G-SYNC ili AMD's FreeSync je potrebno • Podržana verzija : obavezno instalirajte najnoviji upravljački program za grafičku karticu. • Za više detalji informacija, odnosi se na NVIDIA veb stranica (www.nvidia.com) i AMD veb stranica (www.amd.com).
		Extended Adaptive-Sync funkcija uključena.
		Basic Adaptive-Sync funkcija uključena.
		Off (Isključeno) Isključuje Adaptive-Sync.
	Black Stabilizer (Stabilizator crne boje)	Možete upravljati kontrastom crne boje kako bi se bolje vidjeli tamni prizori. Moći ćete lakše prepoznati predmete na zaslonu u tamnim igrama.

Game Adjust (Podešavanja za igre)	Response Time (Vrijeme odziva)	Postavljanje vremena odziva za prikazane slike na temelju brzine slike na zaslonu. U normalnim okruženjima preporučuje se korištenje opcije Fast (Brzo) . U slučaju prikazivanja brzih slika preporučuje se korištenje opcije Faster (Brže) . Kada odaberete Brži način, Magljenje pokreta se može dogoditi ovisno o sadržaju.	
		Faster (Brže)	Postavljanje vremena odziva na Faster (Brže).
		Fast (Brzo)	Postavljanje vremena odziva na Fast (Brzo).
		Normal (Uobičajeno)	Postavljanje vremena odziva na Normal (Uobičajeno).
		Off (Isključeno)	Značajka za poboljšanje vremena odziva neće se koristiti.
	Cross Hair (Križić)	Značajka Cross Hair (Križić) omogućuje korištenje križića za nišanjenje u sredini zaslona za pucačine iz prvog lica (First Person Shooter (FPS)). Korisnik može odabrati jedan od četiri različita križića koji najbolje odgovara njegovoj igri. • Ako je monitor isključen ili prijeđe u način rada za uštedu energije, značajka Cross Hair (Križić) automatski se isključuje.	
	Game Reset (Vraćanje postavki igre)	Do you want to reset your Game settings?	
	No	Poništava odabir.	
	Yes	Vraća na zadane postavke.	

Menu (Izbornik) > Picture Adjust (Podešavanje slike)		Opis	
Picture Adjust (Podešavanje slike)	Brightness	Podešavanje svjetline zaslona.	
	Contrast	Podešava kontrast zaslona.	
	Sharpness (Oštrina)	Podešava oštrinu prikaza na zaslonu.	
	Gamma (Gama)	Mode 1, Mode 2, Mode 3	Što je gama vrijednost veća, to je slika tamnija. Također, što je gama vrijednost manja, to je slika svjetlija.
		Mode 4	Ako ne trebate podešavati gama postavke, odaberite Mode 4.
	Color Temp (Top. boje)	Custom (Prilagođeno)	Korisnik može podesiti crvenu, zelenu ili plavu boju.
		Warm (Toplo)	Postavljanje boje zaslona na crvenkastu nijansu.
		Medium (Srednje)	Postavljanje boje zaslona između crvene i plave nijanse.
		Cool (Hladno)	Postavljanje boje zaslona na plavkastu nijansu.
		Manual	Korisnik može podesiti temperaturu boje.
	R/G/B	Boju slike možete prilagoditi pomoću crvene, zelene i plave boje.	
	Six Color	Ispunjavanje zahtjeva korisnika za bojama na način da podešava boju i zasićenje za šest boja i sprema te postavke.	
		Hue	Podešavanje nijanse slike na zaslonu.
		Saturation	Podešavanje zasićenosti boja na slici na zaslonu. Što je vrijednost manja, boje će biti manje zasićene i svijetle. Što je vrijednost veća, boje će biti zasićenije i tamnije.
	Black Level (Razina crne)	Postavlja razinu pomaka (samo za HDMI). • Pomak: kao referenca za videosignal, predstavlja najtamniju boju koju monitor može prikazati.	
High (Visoko)		Zadržava trenutni omjer kontrasta na zaslonu.	
Low (Nisko)		Smanjuje razinu crne boje i povećava razinu bijele boje u trenutnom omjeru kontrasta zaslona.	

Picture Adjust (Podešavanje slike)	DFC	On (Uključeno)	Automatsko podešavanje svjetline, ovisno o zaslonu.
		Off (Isključeno)	Onemogućavanje značajke DFC .
	Picture Reset (Vraćanje postavki slike)	Do you want to reset your picture settings?	
		No	Poništava odabir.
		Yes	Vraća na zadane postavke.

Menu (Izbornik) > Input (Ulaz)		Opis	
Input (Ulaz)	Input List (Popis ulaza)	Odabir ulaznog signala.	
	Aspect Ratio (Format slike)	Podešavanje formata zaslona.	
		Full Wide (Potpuno široko)	Prikaz videozapisa u širokokutnom formatu, bez obzira na ulaz videosignala.
		Original (Izvorno)	Prikaz videozapisa u skladu s formatom ulaznog videosignala.
		 NAPOMENA <ul style="list-style-type: none"> Kod preporučene razlučivosti opcije Full Wide (Potpuno široko) i Original (Izvorno) mogu izgledati jednako. (1920 x 1080) 	
	Auto Input Switch	Kada je automatska ulazna preklopka podešena na On (Uključeno) , zaslon će se automatski prebaciti na novi ulaz kada je spojen.	
		On (Uključeno)	Omogućava Auto Input Switch .
Off (Isključeno)		Onemogućava Auto Input Switch .	

Menu (Izbornik) > General (Općenito)		Opis		
General (Općenito)	Language (Jezik)	Postavljanje željenog jezika za zaslon izbornika.		
	SMART ENERGY SAVING	High (Visoka)	Ušteda energije upotrebom značajke SMART ENERGY SAVING visoke učinkovitosti.	
		Low (Niska)	Ušteda energije upotrebom značajke SMART ENERGY SAVING niske učinkovitosti.	
		Off (Isključeno)	Onemogućavanje značajke SMART ENERGY SAVING.	
		<p>! NAPOMENA</p> <ul style="list-style-type: none"> Vrijednost podataka za uštedu energije može se razlikovati ovisno o monitoru i dobavljaču. Ako odaberete opciju High (Visoko) ili Low (Nisko) na značajci SMART ENERGY SAVING, svjetlina monitora postaje niža ili viša, ovisno o izvoru. 		
	Power LED (LED indikator napajanja)	On (Uključeno)	LED indikator napajanja automatski će se uključiti.	
		Off (Isključeno)	LED indikator napajanja isključit će se.	
	Automatic Standby (Automatsko stanje mirovanja)	Značajka koja automatski isključuje monitor kada se na zaslonu dulje vrijeme ne kreće slika. Možete postaviti mjerač vremena za funkciju automatskog isključivanja. 8H (8 h), 6H (6 h), 4H (4 h) i Off (Isključeno)		
	HDMI Compatibility Mode	Značajka HDMI Compatibility Mode (Način kompatibilnosti HDMI) može prepoznati postojeću opremu koja ne podržava HDMI 2.0		
		On (Uključeno)	Omogućava HDMI Compatibility Mode (Način kompatibilnosti HDMI).	
		Off (Isključeno)	Onemogućava HDMI Compatibility Mode (Način kompatibilnosti HDMI).	
		<p>! NAPOMENA</p> <ul style="list-style-type: none"> Ako povezani uređaj ne podržava HDMI Compatibility Mode (Način kompatibilnosti HDMI), zvuk na zaslonu možda neće ispravno raditi. Neke starije grafičke kartice podržavaju HDMI 2.0, ali, vi možete odabrati rezoluciju HDMI 2.0 na upravljačkoj ploči prozora To može uzrokovati abnormalno prikazivanje zaslona. 		
DisplayPort Version (Inačica DisplayPort)	Please set the DisplayPort version to match the version of the connected external device(1.4,1.2 and 1.1) . If you want to use the HDR, select the DP version to 1.4 .			

General (Općenito)	Buzzer	Ova vam značajka omogućuje postavljanje zvuka generiranog iz Buzzer kada se monitor uključi.		
		On (Uključeno)	Omogućuje opciju Buzzer.	
		Off (Isključeno)	Onemogućuje opciju Buzzer.	
	OSD Lock (Zaključavanje OSD prikaza)	Onemogućuje konfiguriranje i podešavanje izbornika.		
		On (Uključeno)	Omogućuje opciju OSD Lock (Zaključavanje OSD prikaza) .	
		Off (Isključeno)	Onemogućuje opciju OSD Lock (Zaključavanje OSD prikaza) .	
		 NAPOMENA <ul style="list-style-type: none"> Onemogućene su sve značajke osim značajki Brightness (Svjetlina), Contrast u izborniku Picture Adjust (Podešavanje slike) te Input (Ulaz), OSD Lock (Zaključavanje OSD prikaza) i Information (Informacije) u izborniku General (Općenito). 		
	Information (Informacije)	Informacije za prikaz će biti pokazane kao sljedeće: Total Power On Time (Ukupno vrijeme uključenosti), Resolution (Rezolucija)		
	Reset to Initial Settings	No	Poništava odabir.	
		Yes	Vraća na zadane postavke.	

RJEŠAVANJE PROBLEMA

Ništa se ne prikazuje na zaslonu.	
Je li kabel napajanja monitora priključen?	<ul style="list-style-type: none"> • Provjerite je li kabel za napajanje pravilno priključen u utičnicu.
Svijetli li LED indikator napajanja?	<ul style="list-style-type: none"> • Provjerite je li kabel za napajanje priključen i pritisnite gumb za uključivanje/isključivanje.
Je li napajanje uključeno, a LED indikator napajanja svijetli bijelom bojom?	<ul style="list-style-type: none"> • Provjerite je li omogućen priključeni ulaz (Menu (Izbornik) > Input (Ulaz)).
Treperi li LED indikator napajanja?	<ul style="list-style-type: none"> • Ako se monitor nalazi u načinu rada za štednju energije, pomaknite miš ili pritisnite bilo koju tipku na tipkovnici kako bi se monitor uključio. • Provjerite je li računalo uključeno.
Prikazuje li se poruka The screen is not currently set to the recommended resolution. If you have no video or the screen flickers, see the troubleshooting guide in the product owner's manual. (Zaslon trenutno nije postavljen na preporučenu razlučivost. Ako se ne vidi slika ili zaslon treperi, pogledajte rješenja problema u korisničkom priručniku za proizvod.)?	<ul style="list-style-type: none"> • Do ovog simptoma dolazi ako su signali koji dolaze s računala (grafička kartica) izvan preporučenog horizontalnog ili vertikalnog frekvenzijskog raspona monitora. U odjeljku Specifikacije proizvoda u ovom priručniku potražite podatke o postavljanju odgovarajuće frekvencije.
Prikazuje li se poruka No Signal (Nema signala)?	<ul style="list-style-type: none"> • Ta se poruka prikazuje kada kabela između računala i monitora nema ili je iskopčan. Provjerite kabel i ponovo ga priključite.
Jeste li instalirali upravljački program monitora?	<ul style="list-style-type: none"> • Obavezno instalirajte pokretač prikaza s naše internet stranice: http://www.lg.com. • Svakako provjerite podržava li videokartica funkciju Plug and Play.

Neke su funkcije onemogućene.	
Jesu li vam nakon što pritisnete gumb izbornika neke funkcije nedostupne?	<ul style="list-style-type: none"> • OSD prikaz je zaključan. Odaberite Menu (Izbornik) > General (Općenito) i za opciju OSD Lock (Zaključavanje OSD prikaza) odaberite vrijednost Off (Isključeno).

Zaslon zadržava sliku.	
Urezuje li se slika čak i kada je monitor isključen?	<ul style="list-style-type: none"> • Prikaz statičke slike tijekom duljeg vremena može dovesti do oštećenja zaslona i uzrokovati urezivanje slike. • Kako biste produljili vijek trajanja monitora, koristite čuvar zaslona.

Prikaz na zaslonu nestabilan je i nejasan. / Slike koje se prikazuju na monitoru ostavljaju tragove sjena.	
Jeste li odabrali preporučenu razlučivost?	<ul style="list-style-type: none"> • Ako je odabrana razlučivost HDMI 1080i 60/50 Hz (isprepletano), zaslon bi mogao treperiti. Promijenite razlučivost na 1080p ili na preporučenu razlučivost.



NAPOMENA

- Vertikalna frekvencija: Kako bi se slika prikazala, zaslon se mora osvježiti nekoliko desetaka puta u sekundi, poput fluorescentne svjetiljke. Broj osvježavanja zaslona u sekundi naziva se vertikalnom frekvencijom ili brzinom osvježavanja i izražava se u Hz.
- Horizontalna frekvencija: Vrijeme potrebno za prikaz jedne horizontalne linije naziva se horizontalni ciklus. Ako 1 podijelimo s horizontalnim intervalom, rezultat je broj horizontalnih linija koje se prikazuju u sekundi. To nazivamo vodoravnom frekvencijom koja se izražava u kHz.
- U Windows izborniku **Upravljačka ploča > Prikaz > Menu (Izbornik)** provjerite je li razlučivost ili frekvencija grafičke kartice unutar raspona koji dopušta monitor te je li postavljena na preporučenu (optimalnu) razlučivost. (Postavke se mogu razlikovati ovisno o operacijskom sustavu koji koristite.)
- Ako grafičku karticu ne postavite na preporučenu (optimalnu) razlučivost, to može uzrokovati mutan tekst, zatamnjeni zaslon, odrezano područje prikaza ili krivo poravnanje zaslona.
- Načini postavljanja mogu se razlikovati ovisno o računalu i operacijskom sustavu, a ovisno o karakteristikama grafičke kartice, neke razlučivosti možda neće biti dostupne. U tom slučaju za pomoć se obratite proizvođaču računala ili grafičke kartice.
- Neke grafičke kartice ne podržavaju razlučivost 1920 x 1080. Ako se razlučivost ne može prikazati, obratite se proizvođaču grafičke kartice.

Boja zaslona nije ispravna.	
Prikazuje li se slika na zaslonu bez boja (u 16 boja)?	<ul style="list-style-type: none"> • Odaberite 24-bitnu boju (true color) ili višu postavku. U sustavu Windows odaberite Upravljačka ploča > Prikaz > Menu (Izbornik) > Kvaliteta boje. (Postavke se mogu razlikovati ovisno o operacijskom sustavu koji koristite.)
Izgleda li boja zaslona nestabilno ili je monokromatska?	<ul style="list-style-type: none"> • Provjerite je li signalni kabel pravilno priključen. Ponovo priključite kabel ili ponovo umetnite grafičku karticu računala.
Na zaslonu se vide točke?	<ul style="list-style-type: none"> • Pri korištenju monitora na zaslonu se mogu prikazati pikselizirane točke (crvene, zelene, plave, bijele ili crne). To je uobičajeno za LCD zaslon. To nije pogreška i ne utječe na performanse monitora.

Iz priključka za slušalice ne dopire zvuk.	
Prikazuju li se slike putem DP (DisplayPort) ili HDMI ulaza bez zvuka?	<ul style="list-style-type: none"> • Provjerite je li kabel ispravno priključen u priključak za slušalice. • Pokušajte pojačati glasnoću pomoću upravljačkog gumba. • Podesite audio izlaz računala na monitor koji koristite. u sustavu Microsoft Windows idite na Upravljačka ploča > Hardver i zvuk > Zvuk > postavite monitor kao zadani uređaj. (Postavke se mogu razlikovati ovisno o operacijskom sustavu koji koristite.)

SPECIFIKACIJE PROIZVODA

24GN600

LCD zaslon	Dubina boje	Podržane su 8-bitne / 10-bitne boje.	
Razlučivost	Maks. razlučivost	1920 x 1080 pri 144 Hz	
	Preporučena razlučivost	1920 x 1080 pri 144 Hz	
Izvori napajanja	Nazivno napajanje	19 V $\overline{\text{---}}$ 2,0 A	
	Potrošnja energije (uobičajeno)	Uključeno: 32 W tip. (Uvjet izlaza) * Stanje mirovanja: \leq 0,5 W** Isključeno: \leq 0,3 W	
AC/DC adapter	ADS-45SN-19-3 19040G, proizvođač: SHENZHEN HONOR ELECTRONIC ADS-45SQ-19-3 19040E, proizvođač: SHENZHEN HONOR ELECTRONIC ADS-45FSQ-19 19040EPG-1, proizvođač: SHENZHEN HONOR ELECTRONIC ADS-45FSQ-19 19040EPK-1, proizvođač: SHENZHEN HONOR ELECTRONIC ADS-45FSQ-19 19040EPCU-1, proizvođač: SHENZHEN HONOR ELECTRONIC ADS-45FSQ-19 19040EPBR-1, proizvođač: SHENZHEN HONOR ELECTRONIC LCAP21C, proizvođač: LIEN CHANG ELECTRONIC ENTERPRISE LCAP26B-E, proizvođač: LIEN CHANG ELECTRONIC ENTERPRISE LCAP26B-A, proizvođač: LIEN CHANG ELECTRONIC ENTERPRISE Izlaz: 19 V $\overline{\text{---}}$ 2,1 A		
Uvjeti u okruženju	Radni uvjeti	Temperatura	0 °C do 40 °C
		vlažnost	Ispod 80 %
	Uvjeti za čuvanje	Temperatura	-20 °C do 60 °C
		vlažnost	Ispod 85 %

Dimenzije	Veličina monitora (širina x visina x dubina)	
	S postoljem	540,8 x 408,9 x 180,5 (mm)
	Bez postolja	540,8 x 323,8 x 42,8 (mm)
Težina (bez ambalaže)	S postoljem	4,0 kg
	Bez postolja	3,5 kg

Specifikacije su podložne promjenama bez prethodne najave.

Razina opcije Potrošnja energije može se razlikovati ovisno o načinu rada i postavkama monitora.

* Način potrošnje električne energije On (Uključeno) mjeri se sa standardnim LGE testom (Puni bijeli uzorak, maks. malna rezolucija).

** Monitor ide u Način spavanja za nekoliko minuta (maksimalno pet minuta).

SPECIFIKACIJE PROIZVODA

27GN600

LCD zaslon	Dubina boje	Podržane su 8-bitne / 10-bitne boje.	
Razlučivost	Maks. razlučivost	1920 x 1080 pri 144 Hz	
	Preporučena razlučivost	1920 x 1080 pri 144 Hz	
Izvori napajanja	Nazivno napajanje	19 V $\overline{\text{---}}$ 2,4 A	
	Potrošnja energije (uobičajeno)	Uključeno: 43 W tip. (Uvjet izlaza) * Stanje mirovanja: \leq 0,5 W** Isključeno: \leq 0,3 W	
AC/DC adapter	DA-48F19, proizvođač: Asian Power Devices Inc. ADS-48FSK-19 19048EPCU-1, proizvođač: SHENZHEN HONOR ELECTRONIC ADS-48FSK-19 19048EPK-1, proizvođač: SHENZHEN HONOR ELECTRONIC ADS-48FSK-19 19048EPG-1, proizvođač: SHENZHEN HONOR ELECTRONIC Izlaz: 19 V $\overline{\text{---}}$ 2,53 A		
Uvjeti u okruženju	Radni uvjeti	Temperatura	0 °C do 40 °C
		vlažnost	Ispod 80 %
	Uvjeti za čuvanje	Temperatura	-20 °C do 60 °C
		vlažnost	Ispod 85 %

Dimenzije	Veličina monitora (širina x visina x dubina)	
	S postoljem	614,2 x 454,2 x 224,8 (mm)
	Bez postolja	614,2 x 364,8 x 51,7 (mm)
Težina (bez ambalaže)	S postoljem	5,8 kg
	Bez postolja	5,1 kg

Specifikacije su podložne promjenama bez prethodne najave.

Razina opcije Potrošnja energije može se razlikovati ovisno o načinu rada i postavkama monitora.

* Način potrošnje električne energije On (Uključeno) mjeri se sa standardnim LGE testom (Puni bijeli uzorak, maks. malna rezolucija).

** Monitor ide u Način spavanja za nekoliko minuta (maksimalno pet minuta).

SPECIFIKACIJE PROIZVODA

32GN600

LCD zaslon	Dubina boje	Podržane su 8-bitne / 10-bitne boje.	
Razlučivost	Maks. razlučivost	2560 x 1440 pri 144 Hz (HDMI) 2560 x 1440 pri 165 Hz (DP)	
	Preporučena razlučivost	2560 x 1440 pri 144 Hz (HDMI) 2560 x 1440 pri 165 Hz (DP)	
Izvori napajanja	Nazivno napajanje	19 V $\overline{\text{---}}$ 3,3 A	
	Potrošnja energije (uobičajeno)	Uključeno: 60 W tip. (Uvjet izlaza) * Stanje mirovanja: \leq 0,5 W** Isključeno: \leq 0,3 W	
AC/DC adapter	DA-65G19, proizvođač: Asian Power Devices Inc. LCAP39, proizvođač: LIEN CHANG ELECTRONIC ENTERPRISE ADS-65FAI-19 19065EPG-1, proizvođač: SHENZHEN HONOR ELECTRONIC ADS-65FAI-19 19065EPK-1, proizvođač: SHENZHEN HONOR ELECTRONIC ADS-65FAI-19 19065EPCU-1, proizvođač: SHENZHEN HONOR ELECTRONIC Izlaz: 19 V $\overline{\text{---}}$ 3,42 A		
Uvjeti u okruženju	Radni uvjeti	Temperatura	0 °C do 40 °C
		vlažnost	Ispod 80 %
	Uvjeti za čuvanje	Temperatura	-20 °C do 60 °C
		vlažnost	Ispod 85 %

Dimenzije	Veličina monitora (širina x visina x dubina)	
	S postoljem	714,7 x 515,1 x 224,8 (mm)
	Bez postolja	714,7 x 428 x 77,5 (mm)
Težina (bez ambalaže)	S postoljem	5,9 kg
	Bez postolja	5,2 kg

Specifikacije su podložne promjenama bez prethodne najave.

Razina opcije Potrošnja energije može se razlikovati ovisno o načinu rada i postavkama monitora.

* Način potrošnje električne energije On (Uključeno) mjeri se sa standardnim LGE testom (Puni bijeli uzorak, maks. malna rezolucija).

** Monitor ide u Način spavanja za nekoliko minuta (maksimalno pet minuta).

Tvornički način podrške

(Unaprijed postavljeni način rada, HDMI/ DisplayPort PC)

24GN600

Unaprijed postavljeni način rada	Horizontalna frekvencija (kHz)	Vertikalna frekvencija (Hz)	Polaritet (H/V)	Opaske
640 x 480	31,469	59,94	-/-	
800 x 600	76,302	120	+/-	
800 x 600	37,879	60,317	+/+	
1024 x 768	97,551	120	+/-	
1024 x 768	48,363	60,0	-/-	
1280 x 720	45	60	+/+	DisplayPort
1920 x 1080	67,5	60	+/+	
1920 x 1080	84,36	74,99	+/+	
1920 x 1080	137,26	119,98 (120)	+/+	
1920 x 1080	168,46	143,98	+/-	

27GN600

Unaprijed postavljeni način rada	Horizontalna frekvencija (kHz)	Vertikalna frekvencija (Hz)	Polaritet (H/V)	Opaske
640 x 480	31,469	59,94	-/-	
1920 x 1080	67,5	60	+/+	
1920 x 1080	137,26	119,98	+/+	
1920 x 1080	168,46	143,98	+/+	

32GN600

Unaprijed postavljeni način rada	Horizontalna frekvencija (kHz)	Vertikalna frekvencija (Hz)	Polaritet (H/V)	Opaske
640 x 480	31,469	59,94	-/-	
800 x 600	37,879	60,317	+/+	
1024 x 768	48,363	60	-/-	
1920 x 1080	67,5	60	+/+	
2560 x 1440	88,79	74,99	+/-	
2560 x 1440	183	120	+/+	
2560 x 1440	222,15	143,97	+/-	
2560 x 1440	249,74	164,96	+/-	

Ako koristite ulazni tajming koji je izvan podržane frekvencije, možda ćete primijetiti lošiju brzinu odziva ili lošiju kvalitetu slike.

HDMI vrijednosti (video)

24GN600 32GN600

Unaprijed postavljeni način rada	Horizontalna frekvencija (kHz)	Vertikalna frekvencija (Hz)	Opaske
480P	31,5	60	
720P	45	60	
1080P	67,5	60	
1080P	135	120	HDMI Compatibility Mode: Off
2160P	135	60	HDMI Compatibility Mode: Off

27GN600

Unaprijed postavljeni način rada	Horizontalna frekvencija (kHz)	Vertikalna frekvencija (Hz)	Opaske
480P	31,5	60	
576P	31,25	50	
720P	37,5	50	
720P	45	60	
1080P	56,25	50	
1080P	67,5	60	
1080P	135	120	HDMI Compatibility Mode: Off
2160P	54	24	HDMI Compatibility Mode: Off
2160P	56,25	25	HDMI Compatibility Mode: Off
2160P	67,5	30	HDMI Compatibility Mode: Off
2160P	112,5	50	HDMI Compatibility Mode: Off
2160P	135	60	HDMI Compatibility Mode: Off

LED indikator napajanja

Način rada	Boja LED diode
Uključeno	Crveno (nekoliko sekundi)
Stanje mirovanja	Isključeno
Isključeno	Isključeno



Model i serijski broj proizvoda nalaze se na poleđini i jednoj strani proizvoda.
Zapišite ih ispod za slučaj da zatrebate neku uslugu.

Model _____

Serijski br. _____