



KÄYTTÖOHJEET

Wi-Fi

SOUND BAR

---

Lue nämä käyttöohjeet huolellisesti ennen laitteen käyttöä ja säilytä ne tulevaa tarvetta varten.

Malli

NS90TY (NS90TY, SPT8-W)

# Soundbarin pikaopas

## Tuotteen käyttäminen ja asentaminen

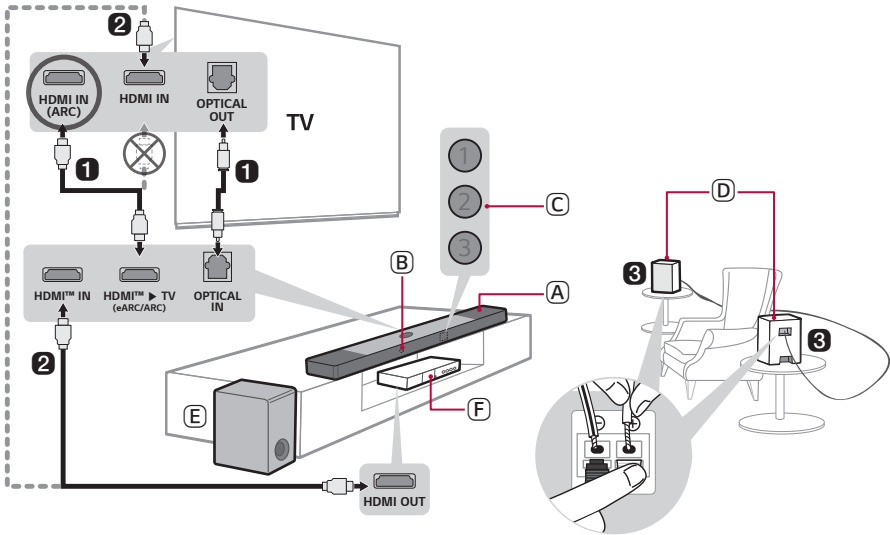

- 1** Yhdistä sound bar televisioon optisella kaapelilla tai HDMI-kaapelilla.



- A** Sound bar
- B** Kauko-ohjaimen vastaanotin
- C** Tilaledi (1 2 3)
- D** Takakaiuttimet (Myydään erikseen, SPT8-S)
- E** Langaton subwoofer - Asenna se sound barin lähelle.
- F** Ulkoinen laite - (Blu-ray soitin, pelikonsoli, jne.)

- 2 Jos käytät ulkoista laitetta (esim. Digisovitin, Blu-ray soitinta, pelikonsolia, jne.), yhdistä se soundbariin tai televisioon HDMI-kaapelilla.
- 3 Jos ostit takakaiuttimet erikseen, liitä takakaiuttimet kaiutinkaapelilla. Kun yhdistät takakaiuttimia, yhdistä mustaraitainen kaapeli kummankin kaiuttimen miinusnapaan, ja toinen kaapeli kummankin kaiuttimen plusnapaan.
- 4 Kytke virta seuraavassa järjestyksessä: langaton subwoofer → takakaiuttimet → soundbar. Kytke soundbar sen jälkeen päälle. Kun yhteys soundbariin muodostuu automaattisesti, langattoman subwooferin ja takakaiuttimen LED-valot syttyvät vihreinä. (→ Ks. "Tuotteen yhdistäminen" sivulla 6.)



## 5 Tuotteen käyttäminen televisiosi kanssa (→ Ks. "Optisella kaapelilla yhdistäminen", "Yhdistäminen HDMI-kaapelilla", "Bluetoothilla yhdistäminen", "Ulkoisen laitteen yhdistäminen HDMI-kaapelilla A" sivulla 34, 36, 38, 39.)

- 1 Paina **Toiminto** -painiketta toistuvasti, kunnes LED1 syttyy valkoisena. Jos käytät ulkoista laitetta, joka on kytketty soundbarin **HDMI™ IN**-liitäntään paina **Toiminto** -painiketta toistuvasti, kunnes LED1 syttyy kullankeltaisena.
- 2 Aseta TV:si asetuksista ulostulokaiutin [HDMI ARC], [Optinen], [LG WOWCAST] tai [Ulkoinen kaiutin].

## 6 Tuotteen yhdistäminen älypuhelimeen Wi-Fin välityksellä (→ Ks. "Yhteyden muodostaminen tuotteeseen LG ThinQ -sovelluksen kautta" sivulla 17.)



- 1 Yhdistä älypuhelimesi Wi-Fiin.
- 2 Asenna **LG ThinQ -sovellus** Google Playsta tai App Storesta.
- 3 Käynnistä **LG ThinQ -sovellus** ja seuraa ohjeita.
- 4 Tuote yhdistyy älypuhelimesi ja voit ohjata sitä **LG ThinQ -sovelluksella**.

## 7 Tuotteen yhdistäminen älypuhelimeen Bluetoothin välityksellä (→ Ks. "Bluetoothilla yhdistäminen" sivulla 43.)

- 1 Napauta **Asetukset** -painiketta älypuhelimestasi ja valitse **Bluetooth**. Käynnistä **Bluetooth**-toiminto. ( Pois päältä >  Päällä)
- 2 Paina **Bluetooth-yhdistäminen** -yhdistyspainiketta. Hetken kuluttua LED1 ja LED2 vilkkuvat valkoisina.
- 3 Etsi ja valitse "LG\_Speaker\_NS90TY\_XXXXXX".
- 4 Kun tuote on yhdistetty älypuhelimeen **Bluetooth**in kautta, LED1 ja LED2 syttyvät valkoisina.

## Soundbarin liittäminen manuaalisesti langattomaan subwooferiin tai takakaiuttimiin (→ Ks. "Langattoman subwooferin manuaalinen yhdistäminen", "Manuaalinen yhteyden muodostus" sivulla 8, 11.)

Jos langattomassa subwooferissa tai takakaiuttimessa näkyy punainen LED-valo, se tarkoittaa, että soundbaria ei ole kytketty kaiuttimiin. Tässä tapauksessa se tulee yhdistää seuraavalla tavalla.

- ① Paina **Virta**  -painiketta sound barista sammuttaaksesi sen.
- ② Paina **PAIRING**-painiketta langattoman subwooferin tai takakaiuttimen takaosasta. Tarkista, että kummatkin ledit vilkkuvat vihreinä.
  - Jos näet edelleen punaisen LEDin langattomassa subwooferissa, paina ja pidä pohjassa subwooferin takaosan painiketta uudelleen.
- ③ Paina **Virta**  -painiketta sound barista käynnistääksesi sen.
- ④ Kun yhteys on muodostettu, langattoman subwooferin tai takakaiuttimen vihreä LED-valo syttyy.

## Soundbarin pikaopas

- 2 Tuotteen käyttäminen ja asentaminen

## Asennus

- 6 Tuotteen yhdistäminen
- 12 Surround-äänien asettaminen
- 17 Yhteyden muodostaminen tuotteeseen LG ThinQ -sovelluksen kautta
- 18 LG ThinQ -sovelluksen asentaminen ja tuotteen rekisteröinti
- 20 Tuotteen nollaaminen

## Tuotteeseen tutustuminen

- 21 Etupuoli
- 26 Takaosa
- 27 Kaukosäätimen tutustuminen

## Erilaisia mukavuusasetuksia

- 30 Kätevät toiminnot
- 31 Asetusten muuttaminen
- 32 Äänen säätäminen
- 33 Äänipalautetoiminto

## Televisioon yhdistäminen

- 34 Optisella kaapelilla yhdistäminen
- 36 Yhdistäminen HDMI-kaapelilla
- 38 Bluetoothilla yhdistäminen

## Ulkoiseen laitteeseen yhdistäminen

- 39 Yhdistäminen HDMI-kaapelilla
- 42 Optisella kaapelilla yhdistäminen

## Tuotteen käyttäminen äänijärjestelmänä

- 43 Bluetoothilla yhdistäminen
- 46 LG ThinQ -sovelluksen käyttö
- 47 Yhteensopiva Google Assistantin kanssa
- 48 Toimii Apple AirPlayllä
- 49 Spotify Connect
- 50 Toimii Alexan kanssa
- 51 Tidal Connect

## Tuotteen asentaminen seinälle

- 52 Tarkista ennen seinään asentamista
- 54 Tuotteen asentaminen seinälle

## Turvallisuuteen liittyvät varotoimet

- 56 Turvallisuus ja säädökset
- 59 Tuotteen väärinkäytön ehkäiseminen

## Ennen tuotteen viasta ilmoittamista

- 63 Vianhaku

## Liite

- 69 Tekniset tiedot
- 71 Rekisteröidyt tavaramerkit ja lisenssit
- 73 Mitä sinun tulee tietää verkkopalveluista
- 73 Avoimen lähdekoodin ohjelmiston ilmoitustiedot
- 74 Tuotteen käsittely

# Asennus

## | Tuotteen yhdistäminen

Voit nauttia rikkaammasta äänestä yhdistämällä soundbarin langattomaan subwooferiin.

### Langattoman subwooferin automaattisesti yhdistäminen

Asennuksen jälkeen langaton subwoofer yhdistetään automaattisesti soundbariin. Yhdistä soundbar subwooferiin seuraavassa järjestyksessä.

- 1 Kytke virtakaapeli langattomaan subwooferiin.
- 2 Kytke langattomassa subwooferissa kiinni oleva virtakaapeli pistorasiaan.
- 3 Kytke virtakaapeli soundbariin.
- 4 Kytke soundbariin liitetty virtajohto pistorasiaan.
- 5 Paina **Virta** (🔌) -painiketta soundbarista kytkeäksesi sen päälle.

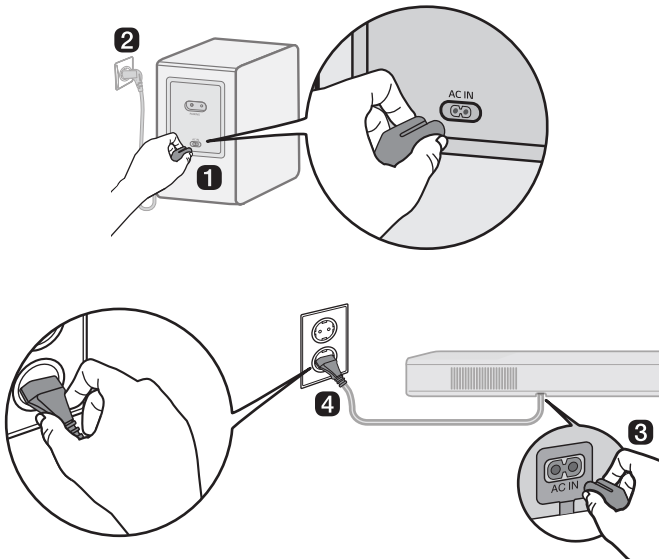

- 6 Kun yhteys muodostuu automaattisesti, langattoman subwooferin LED-valo palaa vihreänä.

# Yhteyden tarkistaminen langattoman subwooferin LED-valon avulla

---

Voit tarkistaa yhteyden tilan katsomalla langattoman subwooferin LED-valoa.

| Ledin väri       | Tila  |
|------------------|---|
| Vilkkuu vihreänä | Yhdistäminen käynnissä                        |
| Vihreä           | Yhteys muodostettu                            |
| Punainen         | Huono yhteys, tai subwoofer on valmiustilassa |
| Pois päältä      | Virtakaapelia ei ole yhdistetty               |

# Langattoman subwooferin manuaalinen yhdistäminen

Jos langattomassa subwooferissa näkyy punainen LED-valo, se tarkoittaa, että soundbaria ei ole liitetty subwooferiin. Tässä tapauksessa se tulee yhdistää seuraavalla tavalla.

- 1 Paina **Virta** (🔌) -painiketta soundbarista kytkeäksesi sen pois päältä.
- 2 Paina **PAIRING**-painiketta langattomassa subwooferissa. Tarkista, vilkkuuko subwooferin LED-valo vihreänä. Jos näet edelleen punaisen ledin langattomassa subwooferissa, paina ja pidä pohjassa subwooferin takaosan painiketta uudelleen.

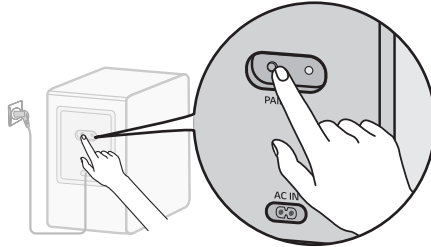

- 3 Paina **Virta** (🔌) -painiketta soundbarista kytkeäksesi sen päälle.
- 4 Kun yhteys on muodostettu, langattoman subwooferin LED-valo palaa vihreänä.

## ✓ Huomaa

- Asenna sound bar niin lähelle langatonta subwooferia kuin mahdollista. Mitä pienempi etäisyys on soundbarin ja langattoman subwooferin välillä, sitä parempi äänenlaatu on.
- Takaa, että soundbarin ja langattoman subwooferin välillä ei ole esteitä.
- Ehkäistääksesi langatonta häiriötä, pidä ainakin 1 m etäisyys soundbarin tai langattoman subwooferin, ja minkä tahansa vahvoja elektromagneettisia aaltoja lähettävän laitteen välillä (esim. modeemit, mikroaaltouunit, jne.).

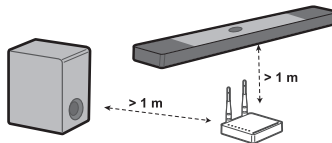

# Takakaiuttimien liittäminen (SPT8-S, myydään erikseen)

---

## Automaattinen yhteys

Asennuksen jälkeen takakaiuttimet yhdistetään automaattisesti soundbariin. Yhdistä soundbar takakaiuttimiin seuraavassa järjestyksessä.

- 1 Yhdistä kaiutinkaapelit vastaaviin napoihin takakaiuttimissa (vasen, oikea).  
Yhdistä musta raitainen kaapeli miinusnapaan, ja toinen kaapeli plusnapaan.

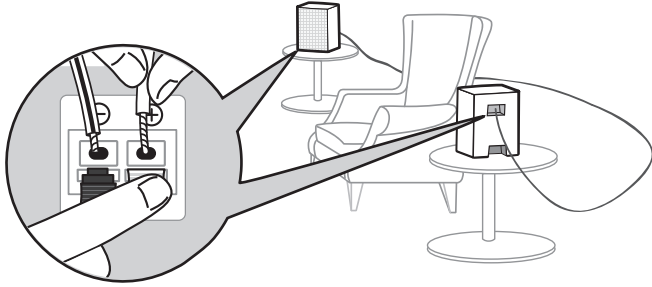

- 2 Kytke virtajohto takakaiuttimeen.
- 3 Kytke takakaiuttimeen liitetty virtajohto pistorasiaan.
- 4 Paina **Virta**  -painiketta soundbarista kytkeäksesi sen päälle.
- 5 Kun yhteys muodostuu automaattisesti, takakaiuttimen LED-valo syttyy vihreänä.

## ✓ Huomaa

- Käytä vain tuotteen mukana tulevia kaiuttimia. Toisten kaiuttimien käyttö voi johtaa vikoihin.
- Yhdistä kaiutinkaapelit vastaaviin napoihin. Yhdistä pluskaapeli plusnapaan, ja miinuskaapeli miinusnapaan. Väärin yhdistetty kaapeli vääristää ääntä tai jättää basson pois äänestä.
- Kytke tuote ostohetkellä toimitettuihin kaiuttimiin ja kaapeleihin.
  - Jos kytket tuotteen muihin kuin tuotteen ostohetkellä toimitettuihin kaiuttimiin tai kaapeleihin, äänenlaatu voi heikentyä tai kaiuttimissa voi esiintyä toimintahäiriöitä.
- Kun liität tuotteeseen kaiuttimia, liitä vain yksi kaiutin kaiuttimelle sopivaan lähtöporttiin.
  - Jos kytket useita kaiuttimia yhteen lähtöporttiin, se voi aiheuttaa tuotteeseen tai kaiuttimeen toimintahäiriön.
- Jos virtapistokkeen sijainti on erilainen takakaiuttimien asennuksen aikana, voit muuttaa takakaiuttimien Vasen/Oikea-kanavan sijaintia **LG ThinQ -sovellus** kautta.

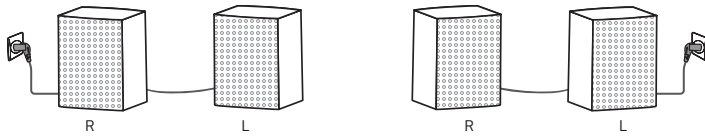

## Yhteydentilan tarkistaminen ledin värillä

Voit tarkistaa yhteyden tilan takakaiuttimissa olevasta LED-valosta.

| Ledin väri       | Tila  |
|------------------|---|
| Vilkkuu vihreänä | Yhdistäminen käynnissä                                |
| Vihreä           | Yhteys muodostettu                                    |
| Punainen         | Huono liitäntä tai takakaiuttimet ovat valmiustilassa |
| Pois päältä      | Virtakaapelia ei ole yhdistetty                       |

## Manuaalinen yhteyden muodostus

Jos takakaiuttimessa näkyy punainen LED-valo, se tarkoittaa, että soundbaria ei ole liitetty takakaiuttimiin. Tässä tapauksessa ne tulee yhdistää seuraavalla tavalla.

- 1 Paina **Virta**  -painiketta soundbarista kytkeäksesi sen pois päältä.
- 2 Paina **PAIRING**-painiketta takakaiuttimen takaosasta. Tarkista, että takakaiuttimen LED-valo vilkkuu vihreänä.

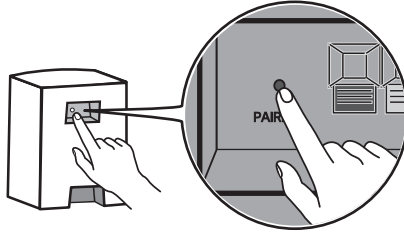

- 3 Paina **Virta**  -painiketta soundbarista kytkeäksesi sen päälle.
- 4 Kun yhteys on muodostettu, takakaiuttimen LED-valo palaa vihreänä.

### ✓ Huomaa

- Pidä takakaiuttimet vähintään 30 cm etäisyydellä televisiosta tai näytöstä.
- Ehkäistääksesi langatonta häiriötä, pidä ainakin 1 m etäisyys soundbarin tai langattoman vastaanottimen, ja minkä tahansa vahvoja elektromagneettisia aaltoja lähettävän laitteen välillä (esim. modeemit, mikroaaltouunit, jne.).

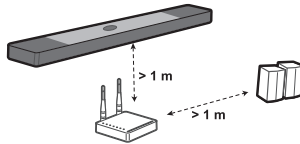

# Surround-äänien asettaminen

Surround-äänitoiminto mahdollistaa immerstiivisen 3D äänen kuulemisen, joka tulee useista eri kaiuttimien äänikanavista, riippumatta alkuperäisen nauhoitetun sisällön kanavista.

Jos esimerkiksi kuuntelet 2.0 kanavatilassa nauhoitettua musiikkia tavallisilla ääniefekteillä takakaiuttimien ollessa yhdistettynä, kuulet seuraavan eroavaisuuden.

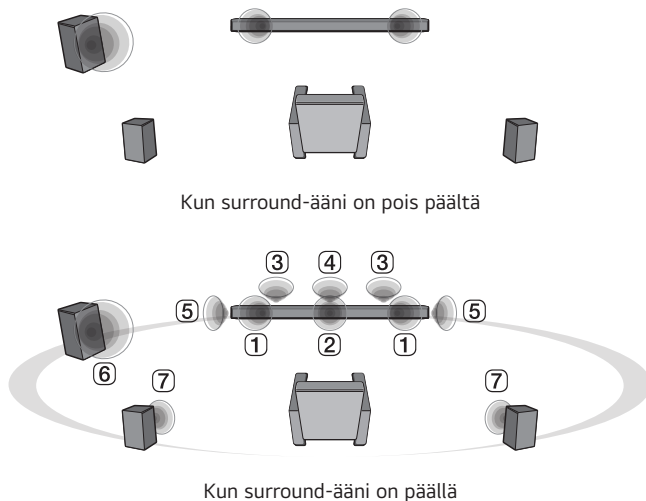

## ✓ Huomaa

• Kaiuttimien kohdat ovat seuraavanlaiset.

- ① Etukaiuttimet
- ② Keskikaiutin
- ③ Yläkaiuttimet äänentoistoa varten
- ④ Yläkeskikaiutin ylhäältä tulevaa ääntä varten
- ⑤ Surround (Sivu) kaiuttimet
- ⑥ Subwoofer
- ⑦ Takakaiuttimet

# Surround-äänen kytkeminen päälle/pois päältä

**1** Paina **Asetukset**  -painiketta. LED2 vilkkuu valkoisena.

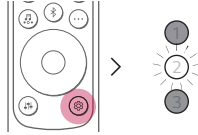

**2** Kun LED2 vilkkuu, valitse surround-ääniasetus painamalla **vasen/oikea**-painiketta.

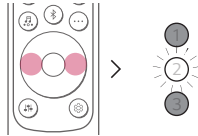

**3** Kun LED2 vilkkuu, paina **Ylös / Alas** -painiketta. Jos surround-ääniasetus on käytössä, LED1 vilkkuu valkoisena. Jos surround-asetus on pois päältä, LED3 vilkkuu valkoisena.

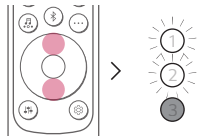



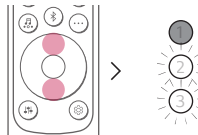





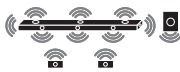

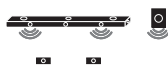



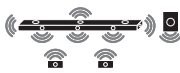



(Päällä)

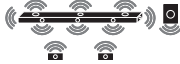



(Pois päältä)

# Tulokanaviin perustuva kaiutinten ääni

| Tulo                              |     | Ääniefektit   |   |
|-----------------------------------|-----|---|---|
|                                   |     | Lähtö   |   |
|                                   |     | Takakaiuttimia ei ole yhdistetty  | Takakaiuttimet yhdistetty   |
| <b>AI SOUND PRO</b>               |     |   |   |
| Ääni muokattu tekoälyllä          |     |   |   |
| 2.0 kanavat                       |     |    |    |
| 5.1 kanavat                       |     |   |   |
| 7.1 kanavaa tai enemmän           |     |   |   |
| 7.1.4 kanavat                     |     |   |   |
| <b>STANDARD</b>                   |     |   |   |
| Voit nauttia optimoidusta äänestä |     |   |   |
| 2.0 kanavat                       |     |    |    |
| 5.1 kanavat                       | DTS |    |    |
|                                   | Muu |   |    |
| 7.1 kanavaa tai enemmän           |     |  |    |
| 7.1.4 kanavat                     |     |   |  |
| <b>CINEMA</b>                     |     |   |   |
| Elokuvamainen 3D-ääni             |     |   |   |
| 2.0 kanavat                       |     |  |  |
| 5.1 kanavat                       |     |   |   |
| 7.1 kanavaa tai enemmän           |     |   |   |
| 7.1.4 kanavat                     |     |   |   |

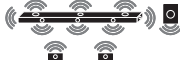
| Ääniefektit   |   |   |   |
|---|---|---|---|
| Tulo  | Lähtö   |   |   |
|   | Takakaiuttimia ei ole yhdistetty  | Takakaiuttimet yhdistetty   |   |
| <b>CLEAR VOICE PRO</b>  |   |   |   |
| Parantaa äänen selkeyttä  |   |   |   |
| 2.0 kanavat   |  |  |   |
| 5.1 kanavat   |   |   |   |
| 7.1 kanavaa tai enemmän   |   |   |   |
| 7.1.4 kanavat   |   |   |   |
| <b>SPORTS</b>   |   |   |   |
| Realistinen stadionin äänimaailmaa muistuttava ääni                 |   |   |   |
| 2.0 kanavat   |  |  |   |
| 5.1 kanavat   |   |   |   |
| 7.1 kanavaa tai enemmän   |   |   |   |
| 7.1.4 kanavat   |   |   |   |
| <b>MUSIC</b>  |   |   |   |
| Voit nauttia paremmasta äänestä, joka on optimoitu musiikkia varten |   |   |   |
| 2.0 kanavat   |  |  |   |
| 5.1 kanavat   |   | DTS   |    |
|   |   | Muu   |    |
| 7.1 kanavaa tai enemmän   |   |   |  |
| 7.1.4 kanavat   |   |   |  |

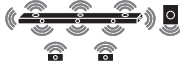
| Ääniefektit                     |   |   |
|---------------------------------|---|---|
| Tulo                            | Lähtö   |   |
|                                 | Takakaiuttimia ei ole yhdistetty  | Takakaiuttimet yhdistetty   |
| <b>GAME</b>                     |   |   |
| Pelaamiseen optimoitu ääni      |   |   |
| 2.0 kanavat                     |  |  |
| 5.1 kanavat                     |   |   |
| 7.1 kanavaa tai enemmän         |   |   |
| 7.1.4 kanavat                   |   |   |
| <b>BASS BLAST (BASS BLAST+)</b> |   |   |
| Ääni vahvistetulla bassolla     |   |   |
| 2.0 kanavat                     |  |  |
| 5.1 kanavat                     |   |   |
| 7.1 kanavaa tai enemmän         |   |   |
| 7.1.4 kanavat                   |   |   |

# Yhteyden muodostaminen tuotteeseen LG ThinQ -sovelluksen kautta

LG ThinQ -sovellus mahdollistaa tuotteen yhdistämisen verkkoon, ja tuotteen ohjaamisen.

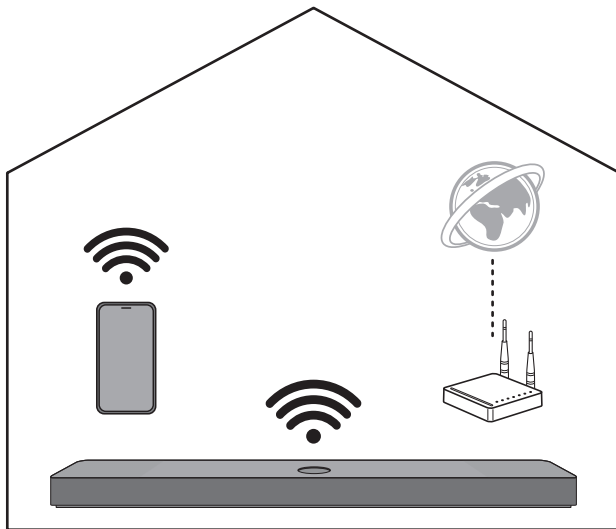

## Tarkista seuraavat asiat ensin.

- Onko sinulla langaton modeemi?
  - Yhdistääksesi älypuhelimien ja tuotteen Wi-Fi-yhteyden kautta, sinulla on oltava langaton reititin, joka on yhteydessä internetiin.
  - Varmista, että ne ovat molemmat yhdistettynä samaan Wi-Fi -verkkoon.
  - Jos langattoman reitittimen signaali on heikko, se ei välttämättä pysty muodostamaan yhteyttä. Siirrä reititin lähemmäs soundbaria tai sijoita se kauemmas esteistä.
- Onko älypuhelimesi **Bluetooth** päällä?
  - Laita **Bluetooth** päälle älypuhelimestasi.
  - Jos **Bluetooth** on päällä, voit yhdistää helposti Wi-Fiin. Jos **Bluetooth** on pois päältä, tuote ei välttämättä rekisteröidy **LG ThinQ -sovellukseen**.
- **LG ThinQ -sovellus** on saatavilla alla listatuissa versioissa.
  - Android™ OS: Versio 9.0 tai uudempi
  - iOS OS: Versio 15.0 tai uudempi
  - Jokaisen käyttöjärjestelmän tuetut minimiversiot voivat muuttua myöhemmin.

# LG ThinQ -sovelluksen asentaminen ja tuotteen rekisteröinti

Voit hallita kodinkonettasi milloin tahansa **LG ThinQ -sovelluksen** avulla.

## Tuote ilman QR-koodia

- 1 Mene Google Play tai App Store -sovellukseen älypuhelimellasi, ja hae sieltä **LG ThinQ -sovellusta** asentaaksesi sen.
- 2 Käynnistä **LG ThinQ -sovellus** ja kirjaudu sovellukseen tililläsi. Jos sinulla ei ole tiliä, voit myös luoda uuden tilin.
- 3 Paina **Lisää (+)** -painiketta ja seuraa **LG ThinQ -sovelluksen** ohjeita rekisteröidäksesi tuotteesi.

## Tuote QR-koodilla

Skannaa tuotteen pohjassa oleva QR-koodi älypuhelimien kameralla tai QR-koodin skannaussovelluksella.

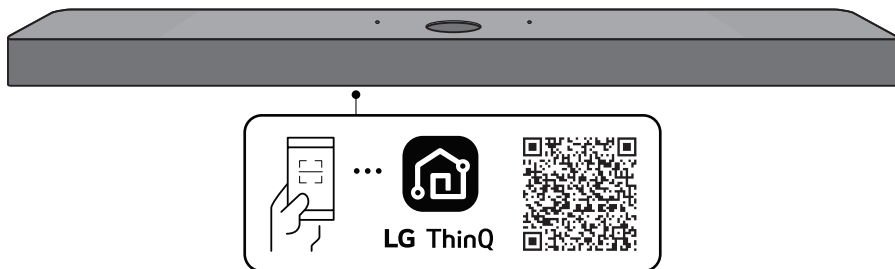

---

**✓ Huomaa**

- Huomaa, että QR-koodi ei välttämättä ole käytettävissä ostohetkellä.
  - QR-koodin kiinnityskohta voi vaihdella tuotteesta riippuen.
  - Asetusvalikon kohteet saattavat vaihdella riippuen älypuhelinvalmistajasta ja käyttöjärjestelmästä.
  - Google, Android, Google Play, Google Home ja Google Cast ovat Google LLC:n tavaramerkkejä.
  - Jos reitittimen salasana sisältää joitakin erikoismerkkejä (kuten ` ' " + / \ ; : - \_ ^ & ( ) < > ) tai hyymiöitä, soundbaria ei välttämättä voida kytkeä. On suositeltavaa asettaa salasana, jossa käytetään englanninkielisten kirjainten ja numeroiden yhdistelmää.
  - On suositeltavaa asettaa langattoman reitittimen suojaustyypiksi WPA2.
-

# Tuotteen nollaaminen

Jos verkkoyhteys on epävakaa, se on nollattava. Jos Wi-Fi -verkko on muutettu, sinun tulee nollata tuote ja yhdistää se sitten uudelleen älypuhelimeesi.

## Kuinka nollata tuote

---

- 1 Paina ja pidä pohjassa **Wi-Fi**  -painiketta tuotteen yläosasta, kunnes kuulet äänisignaalin.
- 2 Kaikki LED-valot vilkkuvat valkoisina, ja kaikki tuotteen langattomat verkkoasetukset tyhjennetään.

---

### ✓ Huomaa

- Kun nollaat tuotteen, sinun tulee myös yhdistää tuote uudelleen älypuheliimeen Wi-Fi:n välityksellä **LG ThinQ -sovelluksesta**.
- 

## Kuinka langattomat verkkoyhteydet deaktivoidaan.

---

Paina ja pidä pohjassa **Virta**  -painiketta vähintään 3 sekunnin ajan kytkeäksesi tuotteen pois päältä.

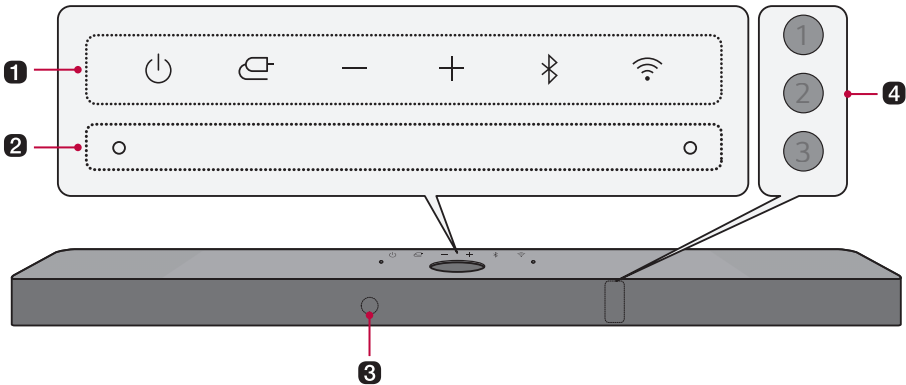

# Tuotteeseen tutustuminen

## Etupuoli



### 1 Virta

Tämä kytkee tuotteen päälle/pois päältä.

- Jos painat ja pidät pohjassa **Virta**  -painiketta yli 3 sekunnin ajan, Wi-Fi kytketään pois päältä ja tuote ei päästä enää ääntä. Paina **Virta**  -painiketta nopeasti säilyttääksesi Wi-Fi -yhteyden tulevaa käyttöä varten.

### Toiminto

Paina painiketta toistuvasti valitaksesi halutun tilan tai tulotilan.

- **Optical/ARC:** Yhdistää tuotteen televisioon, joka tukee optista kaapelia, ARC:ia, E-ARC:ia tai LG Sound Synciä
- **Bluetooth:** Yhdistää tuotteen **Bluetoothilla**
- **Wi-Fi:** Yhdistää tuotteen Wi-Fin välityksellä
- **HDMI:** Yhdistää tuotteen HDMI-porttiin

### Äänenvoimakkuus

Säätää äänenvoimakkuutta.

### Bluetooth-yhdistäminen

Tämä mahdollistaa **Bluetooth** -laitteen yhdistämisen, kuten älypuhelimien, tähän laitteeseen 3 minuutiksi. (→ Ks. "Bluetoothilla yhdistäminen" sivulla 43.)

### Wi-Fi

Menee suoraan Wi-Fi -toimintoon.

### 2 Sisäänrakennettu mikrofoni

Tätä käytetään **LG ThinQ -sovelluksessa** Huoneen kalibrointi -toiminnon yhteydessä.

### 3 Kaukosäätimen vastaanotin

Tämä vastaanottaa langattomia signaaleja kaukosäätimestä.

---

#### 4 Tila LED

Valinnat, kuten tulotila ja äänenvoimakkuus, syttyvät. (→ Ks. "Tila LED" sivulla 23.)

- Tilan LED-valoa voidaan säätää tiloihin automaattinen, pois päältä ja päälle. (→ Ks. "Näyttö" sivulla 30.)
- 

---

#### ✓ Huomaa

- Vähentääkseen virrankulutusta, tuote kytkee itsensä pois päältä automaattisesti 15 minuutin jälkeen siitä, kun tulosignaalia ei saada ulkoiselta laitteelta.
-

# Tila LED



Päällä (valkoinen, oranssi, sininen, vihreä, keltainen, punainen, kullankeltainen)



Pois päältä



Vilkkuvalo

## Virta päälle / Pois päältä

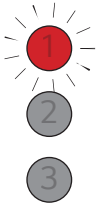

LED1 vilkkuu punaisena.

## Äänenvoimakkuuden säätö

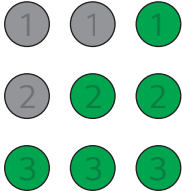

- Äänenvoimakkuus ylös: LED-valot kirkastuvat ja syttyvät yksi kerrallaan.
- Äänenvoimakkuus alas: LED-valot tummuvat ja sammuvat yksi kerrallaan.
- Kun äänenvoimakkuus on maksimissaan, kaikki LED-valot vilkkuvat punaisina.
- Kun äänenvoimakkuus saavuttaa minimin, kaikki LEDit sammuvat.
- Jos painat **Ylös / Alas**-painiketta, vaikka taso on saavuttanut enimmäis- tai vähimmäistason, nykyisen toiminnon LED vilkkuu 3 kertaa.
- LED-valon väri vaihtuu äänenvoimakkuuden mukaan.
  - 1-33: Vihreä
  - 34-66: Keltainen
  - 67-99: Punainen

## Mykistä

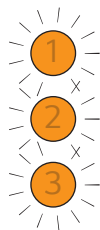

Kaikki LED-valot vilkkuvat oranssina.

## Toiminto



### **OPTICAL/HDMI ARC**

LED1 syttyy valkoisena.



### **Bluetooth valmis**

LED1 ja LED2 vilkkuvat valkoisena.



### **Bluetooth**

LED1 ja LED2 syttyvät valkoisina.



### **Wi-Fi valmis**

Kaikki LEDit vilkkuvat valkoisina.

## Toiminto

1

2

3

### Wi-Fi

Kaikki LED-valot syttyvät valkoisena.

---

1

2

3

### Spotify

Kaikki LED-valot syttyvät vihreänä, kun toistetaan musiikkia Spotifylla.

---

1

2

3





### HDMI IN

LED1 syttyy kullankeltaisena.

---

## Muut painikesyötöt



LED2 vilkkuu punaisena kerran, kun painat painiketta: **Äänitehosteet**   
, **Tiedot**  **Ylös/Alas / Vasen/Oikea** , **Toisto/Tauko** 

---

## Takaosa

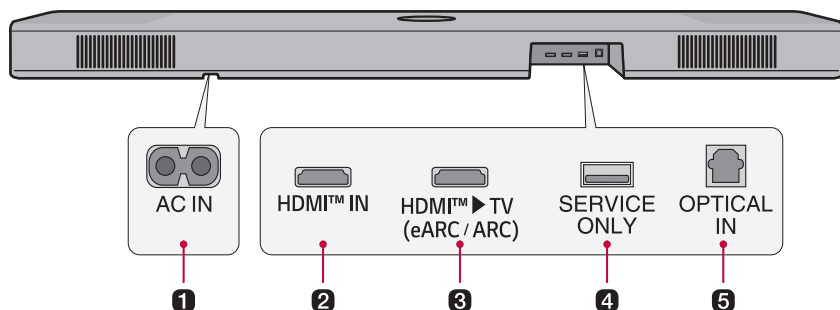

### 1 AC IN

Liitä virtajohto pistorasiaan.

### 2 HDMI™ IN

Kytke HDMI-kaapeli yhdistääksesi ulkoisen laitteen tuotteeseen.

### 3 HDMI™ ► TV (eARC / ARC)

Kytke HDMI-kaapeli yhdistääksesi TV:n tuotteeseen.

### 4 SERVICE ONLY

S/W latausliitin.

### 5 OPTICAL IN

Kytke optinen kaapeli yhdistääksesi TV:n tuotteeseen.

# Kaukosäätimen tutustuminen

Voit käyttää kaukosäädintä ohjaamaan kaikkia tuotteen toimintoja, alkaen virran kytkemiseen päälle/pois aina elokuvamaisen äänen käynnistämiseen asti.

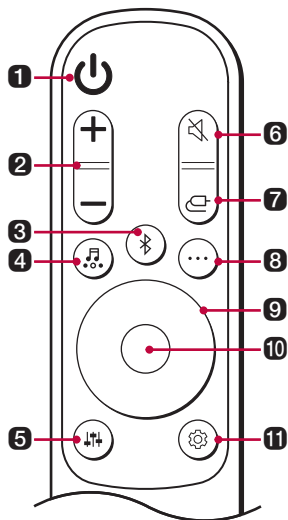

## Akun vaihto

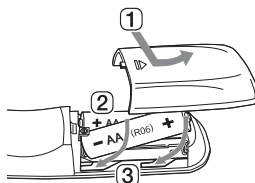

Käytä AA 1,5V paristoja. Vaihda kaksi paristoa laittamalla ne kaukosäätimen annettujen ohjeiden mukaisesti.

- 1 Avaa paristosuoja kaukosäätimen takaosasta.
- 2 Laita paristot sisään niin, että + ja - päät vastaavat oikeita päitä.
- 3 Sulje paristosuoja.

Jos paristo vaihdetaan vääryntyyppisellä paristolla, voi se johtaa räjähdykseen.

### 1 Virta

Kytkee tuotteen päälle/pois.

### 2 Äänenvoimakkuus

Säätää äänenvoimakkuutta.

### 3 Bluetooth-yhdistäminen

Tämä mahdollistaa **Bluetooth** -laitteen yhdistämisen, kuten älypuhelimien, tähän laitteeseen 3 minuutiksi. (→ Ks. "Bluetoothilla yhdistäminen" sivulla 43.)

---

#### 4 Ääniefektit

Paina painiketta valitaksesi halutun äänikentän.

- AI SOUND PRO: Tekoäly valitsee optimaaliset ääniasetukset sisältösi sopivaksi.
- STANDARD: Voit nauttia optimoidusta äänestä.
- CINEMA: Toistaa sisältöä elokuvateatteria muistuttavalla 3D-äänellä.
- CLEAR VOICE PRO: Parantaa äänten selkeyttä.
- SPORTS: Realistinen stadionin äänimaailmaa muistuttava ääni.
- MUSIC: Voit nauttia paremmasta äänestä, joka on optimoitu musiikkia varten.
- GAME: Pelaamiseen optimoitu ääni.
- BASS BLAST (BASS BLAST+): Bassoääniä korostetaan.

---

#### 5 Äänen viritys

Tämä säättää yhdistetyn kaiuttimen äänitasoja. Paina **Äänen viritys**  -painiketta, ja sitten **Vasen / Oikea** -painiketta valitaksesi halutun kaiuttimen ennen kuin painat **Ylös / Alas** -painiketta kasvattaaksesi/vähentääksesi äänenvoimakkuutta. Säädetävät kaiuttimet ja säätelyn vaihteluvälit ovat seuraavanlaiset:

- Subwoofer: -15 ~ 6
  - Keskikaiutin: -6 ~ 6
  - Yläkaiutin: -6 ~ 6
  - Sivu: -6 ~ 6
  - Takakaiutin: -6 ~ 6
  - Diskantti: -6 ~ 6
  - Keski: -6 ~ 6
  - Basso: -6 ~ 6
- Subwooferin ja takakaiuttimien tason säätöä käytetään vain, kun subwoofer ja takakaiuttimet on kytketty.

---

#### 6 Mykistys

Tämä mykistää tuotteen.

---

#### 7 Toiminto

Paina painiketta toistuvasti valitaksesi halutun tulotilan tai toiminnon.

---

#### 8 Tiedot

Katso tiedot yhdistetystä tulolähteestä, Wi-Fi -verkosta tai **Bluetooth** tiedoista.

- Optical/ARC/HDMI: Tämänhetkinen äänilähde
  - **Bluetooth**: Jos **Bluetooth**-laite on yhdistetty, kuulet "Paired" (Yhdistetty).
  - Wi-Fi: Wi-Fi-yhteyden tila tai yhdistetyn palvelun nimi.
  - Paina painiketta yli 5 sekunnin ajan kytkeäksesi äänipalautteen päälle tai pois päältä. (Vain englanninkielinen ääni) (→ Ks. "Äänipalautetoiminto" sivulla 33.)
-

---

## 9 Ylös/alas/vasen/oikea

Tätä painiketta käytetään, kun säädät kätevien toimintojen asetuksia.

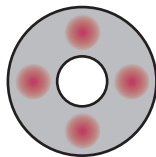

**Vasen / Oikea:** Voit toistaa seuraavan kappaleen painamalla **Vasen**-painiketta. Voit toistaa seuraavan kappaleen painamalla **Oikea**-painiketta.

---

## 10 Toisto/tauko

Voit toistaa kappaleen tai keskeyttää sen painamalla tätä painiketta.

---

## 11 Asetukset

Mahdollistaa tuotteen asetusten säätämisen: AUTO POWER, SURROUND, NIGHT TIME, DISPLAY, REAR CH CHANGE. Paina **Asetukset** -painiketta ja valitse asetukset käyttämällä **Vasen / Oikea** -painiketta ennen kuin painat **Ylös / Alas** -painiketta käynnistääksesi/kytketkääksesi asetuksen pois päältä.

- **AUTO POWER:** Kun TV tai ulkoinen laite kytketään päälle/pois päältä, tuote kytkeytyy myös päälle tai pois päältä automaattisesti. Se on saatavilla vain, kun tuote on yhdistetty televisioon optisella kaapelilla tai **Bluetooth**. (→ Ks. "Automaattinen virta" sivulla 30.)
  - **SURROUND:** Surround-äänitoiminto mahdollistaa immersivisen 3D äänen kuulemisen, joka tulee useista eri kaiuttimien äänikanavista, riippumatta alkuperäisen nauhoitetun sisällön kanavista. (→ Ks. "Surround-äänien kytkeminen päälle/pois päältä" sivulla 13.)
  - **NIGHT TIME:** Tämä vähentää yleiset äänenvoimakkuutta, mutta nostaa pehmeiden ja hellien äänien äänenvoimakkuutta. Tämä on hyödyllinen toiminto, kun kuuntelee musiikkia tai katselee elokuvaa myöhään illalla. (→ Ks. "Yöaika" sivulla 30.)
  - **DISPLAY:** Tilan LED-valoa voidaan säätää tiloihin automaattinen, pois päältä ja päälle. (→ Ks. "Näyttö" sivulla 30.)
  - **REAR CH CHANGE:** Voit muuttaa takakaiuttimen asentoa haluamallasi tavalla. (→ Ks. "Takakanavan vaihto" sivulla 30.)
-

# Erilaisia mukavuusasetuksia

## | Kätevät toiminnot

### Automaattinen virta

---

Tämä toiminto kytkee tuotteen automaattisesti päälle/pois päältä, kun TV tai muu ulkoinen laite kytketään päälle/pois päältä.

Kun yhdistetty laite kytketään päälle, tuote käynnistyy automaattisesti ja valitsee toiminnon tulosignaalin perusteella.

### Yöaika

---

Tämä vähentää yleiset äänenvoimakkuutta, mutta nostaa pehmeiden ja hellien äänen äänenvoimakkuutta. Tämä on hyödyllinen toiminto, kun kuuntelee musiikkia tai katselee elokuvaa myöhään illalla.

### Näyttö

---

Tilan LED-valoa voidaan säätää tiloihin automaattinen, pois päältä ja päälle.

| Vaihtoehto    | LED:in tila   |
|---------------|---|
| Automaattinen | Himmenee 20 sekunnin kuluttua painikkeen painalluksesta.              |
| Pois päältä   | Kytkeytyy pois päältä 20 sekunnin kuluttua painikkeen painalluksesta. |
| Päällä        | Aina päällä   |

### Takakanavan vaihto

---

Voit muuttaa kaiuttimen asentoa haluamallasi tavalla. Jos pistorasia on soundbarin vasemmalla puolella, aseta kaiutin virtajohtoineen vasemmalle puolelle ja määritä kaiuttimen asento.

#### ✔ Huomaa

- Voit muuttaa kaiuttimien asentoa sen jälkeen, kun olet liittänyt takakaiuttimet soundbariin. Lisäksi voit muuttaa sitä vain, jos takakaiutin on kytketty päälle.
-

# Asetusten muuttaminen

- 1** Paina **Asetukset**  -painiketta. Tuote siirtyy asetustilaan ja LED2 vilkkuu valkoisena.

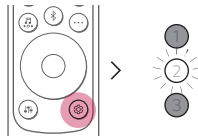

- 2** Kun LED2 vilkkuu, valitse haluamasi asetus painamalla **Oikea / Vasen** -painiketta.

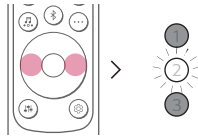

- 3** Kun LED2 vilkkuu, paina **Ylös / Alas** -painiketta. Jos asetus on päällä tai automaattisessa tilassa, LED1 vilkkuu valkoisena. Jos asetus on pois päältä, LED3 vilkkuu valkoisena.

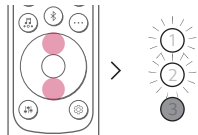

(Päällä/automaattinen)

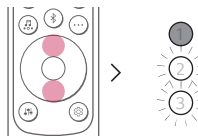

(Pois päältä)

# Äänen säätäminen

Voit säätää kunkin kaiuttimen äänenvoimakkuutta ja äänenävyä.

- 1 Paina **Äänen säätäminen** -painiketta. Tuote siirtyy asetustilaan ja näyttää tuotteen nykyisen tason.
- 2 Paina **Oikea / Vasen** -painiketta valitaksesi kaiuttimen, jota haluat säätää.
- 3 Paina **Ylös / Alas** -painiketta säätääksesi äänentason.

## Subwoofer (-15 ~ 6)

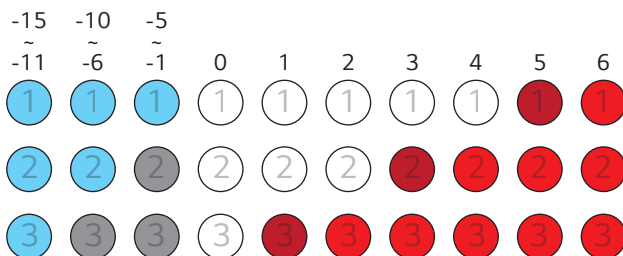

## Keskellä, Yläpuolella, Sivu, Takana, Diskantti, Keski, Basso (-6 ~ 6)

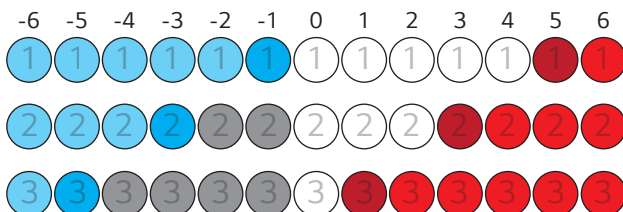

### ✓ Huomaa

- Jos painat **Ylös / Alas**-painiketta, vaikka taso on saavuttanut enimmäis- tai vähimmäistason, nykyisen toiminnon LED vilkkuu 3 kertaa.

# Äänipalautetoiminto

Kun valitset toiminnon tai äänen, tuotteen senhetkinen tila opastetaan äänellä. (Vain englanninkielinen ääni)

Paina **Tiedot**  -painiketta kaukosäätimessä yli 5 sekunnin ajan kytkeäksesi tämän toiminnon päälle tai pois päältä.

---

## ✓ Huomaa

- Äänipalaute ja soundbarin äänenvoimakkuuden taso toimivat yhdessä välillä 5 ja 13. Äänipalautteen tasoa ei kuitenkaan voi säätää alle 5 tai yli 13.
  - Äänipalautteen aikana kaikki muut äänet paitsi äänipalaute muuttuvat tilapäisesti hiljaisiksi.
  - Riippumatta tämän toiminnon asetuksista voit kuulla äänipalautetta asetuksista, äänen virityksestä ja tiedoista.
-

# Televisioon yhdistäminen

## Optisella kaapelilla yhdistäminen

Siirrä televisiosi ääni tuotteeseen yhdistämällä tuote televisioon optisella kaapelilla. Voit lisätä monia eri 3D-efektejä alkuperäiseen ääneen täyttääksesi huoneen syvällä ja rikkaalla äänellä.

### TV:n katsominen optisella kaapelilla yhdistämisen jälkeen

- 1 Jos digitaalisella kaapelinavalla on suoja, poista suojat ensin molemmista päistä.

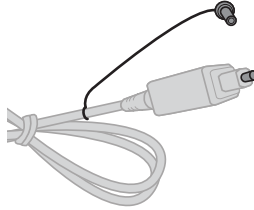

- 2 Optista kaapelia käyttäen, yhdistä tuotteen takaosan **OPTICAL IN** -napa television **Optinen digitaalilähtö (OPTICAL OUT)** -napaan kuvan ohjeita avuksi käyttäen.

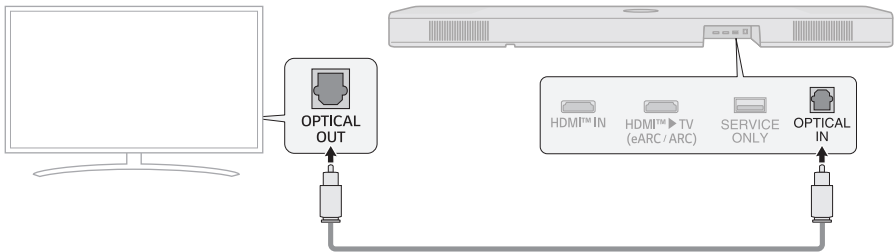

- 3 Paina **Toiminto**  -painiketta toistuvasti, kunnes LED1 syttyy valkoisena.



- 4 Paina **Asetukset** -painiketta television kaukosäätimestä mennäksesi [Kaiutin] -valikkoon ja asettaaksesi lähtökaiuttimen joko [Optinen] tai [Ulkoinen kaiutin]. Asetusten ja valikon kohteet voivat vaihdella riippuen television valmistajasta.

#### ✓ **Huomaa**

- Jos optinen tulosignaali ja ARC-signaali yrittävät yhdistää samaan aikaan, niin ARC-signaali ottaa prioriteetin.

## Kun käytät LG TV:tä

Voit säätää äänenvoimakkuutta LG TV -kaukosäätimellä, jos TV on yhdistetty tuotteeseen optisella kaapelilla. Voit tehdä näin vain televisiossa, joka tukee LG TV Sound Sync -toimintoa. Tarkista televisiosi käyttöohjeet nähdäksesi, onko televisiosi tuettu.

### Toiminnot, joita voi ohjata LG TV -kaukosäätimellä

Äänenvoimakkuus, äänen mykistys

#### ✓ **Huomaa**

- Kun tuotetta käytetään LG TV -kaukosäätimen kanssa, TV:n äänenvoimakkuuden ja mykistyksen tilat pätevät myös automaattisesti tuotteeseen.
- Voit käyttää edelleen tuotteen kaukosäädintä LG TV -televisioon yhdistämisen jälkeen.
- Käyttääksesi LG Sound Sync -toimintoa, saatat joutua vaihtamaan televisiosi ääniasetuksia. Tämä voi vaihdella riippuen TV:stä.

# Yhdistäminen HDMI-kaapelilla

Voit siirtää TV:n ääntä tuotteeseen yhdistämällä TV:n tuotteeseen HDMI-kaapelilla. Voit lisätä monia eri 3D-efektejä alkuperäiseen ääneen täyttääksesi huoneen syvällä ja rikkaalla äänellä.

## TV:n katselu HDMI-kaapelilla yhdistämisen jälkeen

- 1 HDMI-kaapelia käyttäen, yhdistä **HDMI™ ► TV (eARC / ARC)** napa tuotteen takaa television **HDMI IN (ARC)** -napaan kuvan ohjeita avuksi käyttäen.

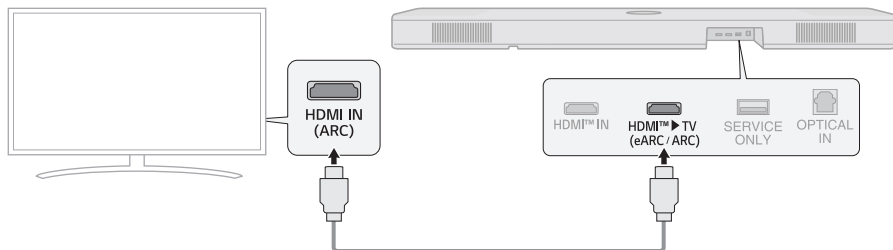

- 2 Paina **Toiminto**  -painiketta toistuvasti, kunnes LED1 syttyy valkoisena.

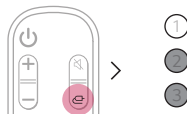

- 3 Paina **Asetukset** -painiketta TV:n kaukosäädintä mennäksesi [Kaiutin] -valikkoon, ja asettaaksesi lähtökaiuttimeksi [HDMI ARC]. Asetusten ja valikon kohteet voivat vaihdella riippuen television valmistajasta.

### ✓ Huomaa

- E-ARC tukee korkealaatuista ääntä, kuten DTS-HD Master Audio™, DTS:X®, Dolby TrueHD ja Dolby Atmos®.
- Jos haluat käyttää Dolby Atmos® tai DTS:X®, niin yhdistetyn laitteen ja sen sisällön tulisi tukea Dolby Atmos® tai DTS:X®.
- Takaa, että televisiosi tukee eARC-toimintoa ennen kuin kytket päälle eARC:in **Asetukset** -valikosta. Lisätietoja varten tämän toiminnon käytöstä, ks. television käyttöohjeita. Asetukset voivat vaihdella riippuen televisiosta.
- Käytä sertifioitua kaapelia HDMI-logolla.

## SIMPLINK

- SIMPLINK viittaa HDMI-CEC -toimintoon, jonka avulla voi käyttää yhtä television kaukosäädintä ohjaamaan helposti äänilaitetta tai soitinta, joka on yhdistetty LG TV -televisioon HDMI:n välityksellä.
  - SIMPLINK -yhteensopivalla LG TV kaukosäätimellä ohjattavat toiminnot: Virta päälle/pois päältä, äänenvoimakkuus, mykistys, jne.
- Lisätietoja varten SIMPLINK asettamisesta, ks. LG TV:n käyttöohjetta.



---

### ✓ Huomaa

- SIMPLINK -toiminto ei välttämättä toimi oikein, riippuen tuotteen tai muiden yhdistettyjen laitteiden tilasta.
  - HDMI-CEC -toiminnot TV:n valmistajan perusteella: LG SIMPLINK, Sony BRAVIA Sync/Link, Philips EasyLink, Samsung Anynet+ jne.

---

## WOW Orchestran käyttäminen LG TV:n kanssa

LG-soundbarin ja LG-television yhdistelmä tarjoaa parhaan kuuntelukokemuksen, kun ääni tuotetaan samanaikaisesti molempien kautta.

Tämä toiminto aktivoituu automaattisesti, kun soundbar liitetään televisioon, ja voit valita sen television äänilähtövalikosta.

---

### ✓ Huomaa

- Saatavana joihinkin LG:n TV- ja soundbar-malleihin.
- Se toimii television tukeman äänikoodekin mukaan.
- Tämä toiminto toimii vain, kun televisio on kytketty HDMI-kaapelilla tai kun siihen on kytketty LG WOWCAST sisäänrakennettua toimintoa tukeva televisio.
- Muista ottaa e-ARC käyttöön televisiossa.
- Televisiossa näkyvät viestit voivat vaihdella mallista riippuen.
- Katso lisätietoja asetuksista television käyttöoppaasta.

---

## PSW-tilan käyttö WOW Orchestra -toiminnoissa

PSW (Personalized Sound Wizard, Henkilökohtainen ääni-velho) -tila on LG TV:n tarjoama henkilökohtainen äänitila, jota voi käyttää WOW Orchestra -toiminnoissa.

LG TV:n tarjoaman henkilökohtaisen äänitilan avulla käyttäjän valitsema äänilähde analysoidaan tekoälyn syväoppimisteknologialla ja asetetaan ensisijaiseksi optimaaliseksi ääneksi.

---

### ✓ Huomaa

- Katso lisätietoja asetuksista television käyttöoppaasta.
-

# Bluetoothilla yhdistäminen

**Bluetooth** on teknologia, joka yhdistää langattomasti ympärilläsi olevat sähkölaitteet. Yhdistä tuotteesi televisioon **Bluetoothilla** ja nauti televisiosi äänestä korkealaatuisena.

## Television katselu langattoman yhdistämisen jälkeen

- 1** Paina **Bluetooth-yhdistäminen**  yhdistyspainiketta. Hetken kuluttua LED1 ja LED2 vilkkuvat valkoisina.

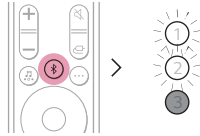

- 2** Paina **Asetukset** -painiketta TV:n kaukosäätimestä, ja mene [Kaiutin] -valikkoon asettaaksesi lähtökaiuttimen [**Bluetooth**] -kohtaan.
- 3** Etsi ja valitse "LG\_Speaker\_NS90TY\_XXXX".
- 4** Kun tuote on yhdistetty televisioon **Bluetoothin** kautta, LED1 ja LED2 syttyvät valkoisina.

# Ulkoiseen laitteeseen yhdistäminen

## Yhdistäminen HDMI-kaapelilla

Yhdistä TV ja ulkoinen laite (pelikonsoli, DVD-soitin tmv.) HDMI-kaapelilla ja nauti syvästä ja rikkaasta äänestä.

### Ulkoisen laitteen yhdistäminen HDMI-kaapelilla A

- 1 Liitä ulkoinen laite, kuten digisovitin, DVD- tai Blu-ray-soitin. Seuraten alla olevan kuvan ohjeita, yhdistä laitteen **HDMI OUT** -napa tuotteen takaosan **HDMI™ IN** -napaan.
- 2 HDMI-kaapelia käyttäen, yhdistä **HDMI™ ► TV (eARC / ARC)** napa tuotteen takaa television **HDMI IN (ARC)** -napaan.

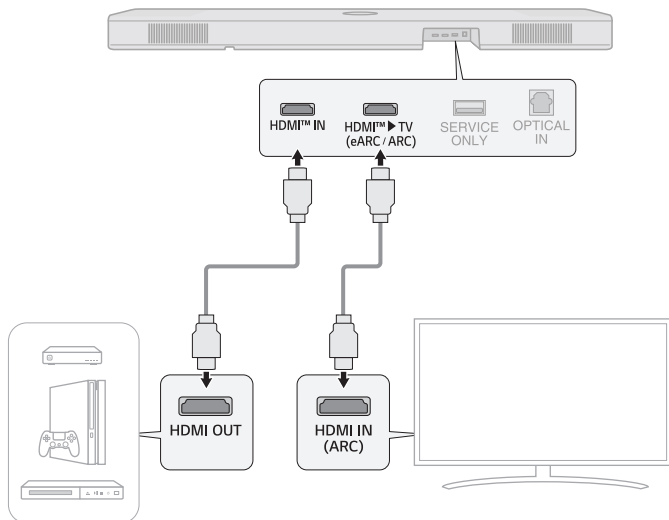

**3** Paina **Toiminto**  -painiketta toistuvasti, kunnes LED1 syttyy kullankeltaisena.

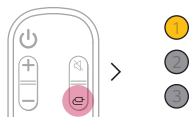

**4** Kun ulkoinen laite on yhdistetty oikein tuotteeseen, voit kuunnella laitteen ääniä.

**✓ Huomaa**

- Dolby Atmos® tai DTS:X® ääni tukee 5.1.3 kanavia. Kun takakaiuttimet on yhdistetty, tuki muuttuu 7.1.3 kanavaan asti.
- Tarkista ulkoisen laitteesi äänilähdön asetukset asetusvalikosta. Blu-ray soitin tai TV). Äänilähtö tulisi asettaa joko [Ei koodausta], [Bitstream], [Auto] tai [Pass through]. Lisätietoja äänilähdön asettamisesta saa ulkoisen laitteen käyttöohjeesta.
- Käytä sertifioitua kaapelia HDMI-logolla.

## Ulkoisen laitteen yhdistäminen HDMI-kaapelilla B

- 1 Liitä ulkoinen laite, kuten digisovitin, DVD- tai Blu-ray-soitin. Seuraten alla olevan kuvan ohjeita, yhdistä laitteen **HDMI OUT** -napa TV:n takaosan **HDMI IN** -napaan.
- 2 HDMI-kaapelia käyttäen, yhdistä **HDMI™ ► TV (eARC / ARC)** -napa tuotteen takaa TV:n **HDMI IN (ARC)** -napaan

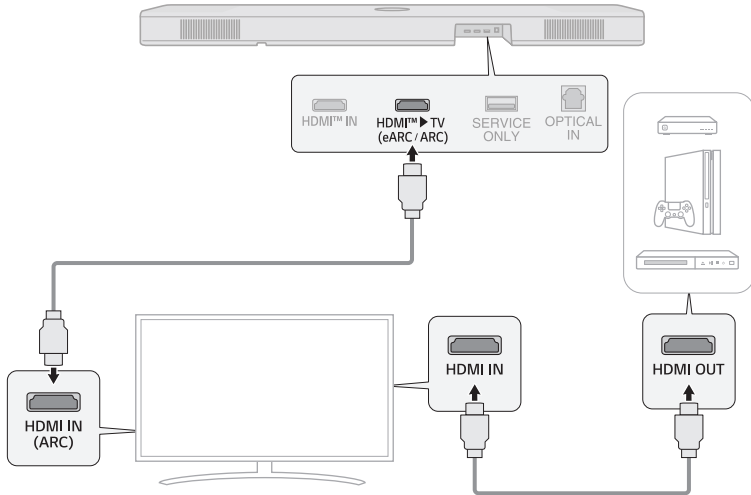

- 3 Paina **Toiminto**  -painiketta toistuvasti, kunnes LED1 syttyy valkoisena.

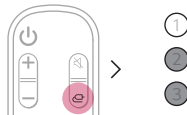

- 4 Kun ulkoinen laite on yhdistetty oikein tuotteeseen, voit kuunnella laitteen ääniä.

### ✓ **Huomaa**

- Ääntä ei välttämättä kuulu, riippuen liitetyn TV:n teknisistä tiedoista. On suositeltavaa liittää ulkoinen laite suoraan tuotteeseen. (→ Ks. "Ulkoisen laitteen yhdistäminen HDMI-kaapelilla A" sivulla 39.)

# Optisella kaapelilla yhdistäminen

Yhdistä TV ja ulkoinen laite (pelikonsoli, DVD-soitin tmv.) optisella kaapelilla ja nauti syvästä ja rikkaasta äänestä.

## Ulkoisen laitteen yhdistäminen optisella kaapelilla

- 1 Käytä optista kaapelia yhdistääksesi tuotteen takaosan **OPTICAL IN** -navan ulkoisen laitteen **OPTICAL OUT** -napaan (esim. TV, Blu-ray soitin) kuvan mukaisesti.

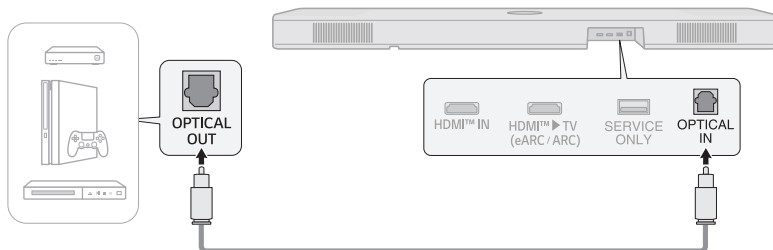

- 2 Paina **Toiminto**  -painiketta toistuvasti, kunnes LED1 syttyy valkoisena.



# Tuotteen käyttäminen äänijärjestelmänä

## Bluetoothilla yhdistäminen

Voit toistaa **Bluetooth** -laitteelle tallennettuja musiikkiedostoja, tai käyttää musiikkisovelluksia nauttiaksesi musiikista tällä tuotteella.

### Tarkista seuraavat asiat ensin.

- Yhdistettävien **Bluetooth**-laitteiden pitäisi omata ainakin seuraavat ominaisuudet:
  - **Bluetooth** 5.1 -tekniikka
  - Koodekki: SBC, AAC
- Vaiheet laitteen tuotteeseen yhdistämiseen voivat vaihdella riippuen **Bluetooth** -laitteen tyypistä ja mallista. Lisätietoja varten siitä, kuinka laite yhdistetään, ks. ulkoisen laitteen käyttöohjetta.

Valitse [**Bluetooth**] älypuhelimesi **Asetukset** -valikosta.

Asetusvalikon kohteet voivat vaihdella riippuen älypuhelinvalmistajasta ja mallista.

- 1 Kytke tuote päälle.
- 2 Paina **Bluetooth-yhdistäminen**  yhdistyspainiketta. Hetken kuluttua LED1 ja LED2 vilkkuvat valkoisina.

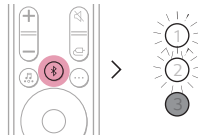

- 3 Napauta **Asetukset**  /  -painiketta älypuhelimestasi ja valitse **Bluetooth**.

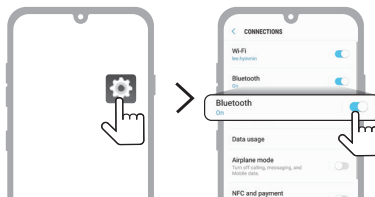

(Android Phone)

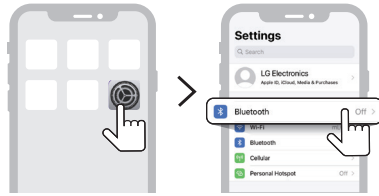

(iPhone)

4 Kytke päälle **Bluetooth** -toiminto. (  Pois päältä >  Päällä)

5 Näet listan yhdistettävistä laitteista älypuhelimellasi. Etsi ja valitse "LG\_Speaker\_NS90TY\_XXXXX".



6 Kun tuote on yhdistetty älypuheliimeen **Bluetooth**in kautta, LED1 ja LED2 syttyvät valkoisina.

7 Jos et löydä tuotetta "LG\_Speaker\_NS90TY\_XXXX", napauta **Virkistää** (🔄) -painiketta näytön oikeasta yläkulmasta Android-älypuhelimella, tai kytke **Bluetooth** pois päältä ja käynnistä se uudelleen iPhoneella.

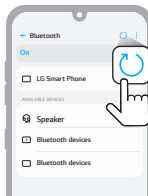

(Android Phone)

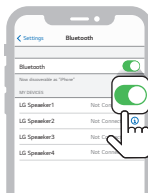

(iPhone)

8 Käynnistä musiikkisovellus ja nauti musiikista älypuhelimella.



---

#### ✓ Huomaa

- Mitä lähempänä **Bluetooth** -laite on tuotetta, sitä parempi on myös yhteys.
  - Jos painoit tuotteen **Bluetooth-yhdistäminen**  ja valitsit "**Bluetooth**"-vaihtoehdon, mutta et voinut muodostaa yhteyttä **Bluetooth**-laitteeseen, LED1 ja LED2 vilkkuvat valkoisina 3 minuutin ajan. Tarkista **Bluetooth** -laitteen tila.
  - Kun käytät **Bluetoothia**, äänenvoimakkuus tulisi säätää sopivalle tasolle.
  - Tämän tuotteen **Bluetooth** -nimessä "LG\_Speaker\_NS90TY\_XXXX", kohta "XXXX" on satunnaisesti generoitu nelimerkkinen numeroita ja kirjaimia sisältävä yhdistelmä.
-

# LG ThinQ -sovelluksen käyttö

## Laitteen toimintojen ohjaaminen

Käynnistä **LG ThinQ -sovellus**. Voit helposti määrittää [Sound Effect] ja [Night Time] -asetukset, ja säätää kummankin kaiuttimen tasoja ilman kaukosäädintä.

Napauta **Asetukset**  -painiketta ensimmäisessä näytössä muuttaaksesi soundbarin asetuksia.



## Huoneen kalibroinnin käyttö

Tämä tekniikka mahdollistaa tuotteesta tulevan äänin analysoinnin ja ääniasetusten hienosäädön. Huomaa, että kun käynnistät Huoneen kalibroinnin, laite saattaa tuottaa odotettua kovempaa ääntä.

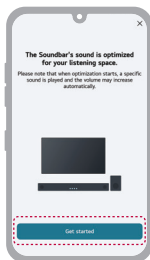

### ✓ Huomaa

- Jotkin valikot voidaan lisätä aloituskorttiin, jotta voit käyttää valikkoa helpommin.

## Tarkista seuraavat asiat ensin.

- Huomio, että osa ominaisuuksista, teknisistä tiedoista, sovelluksista, palveluista ja/tai sisällöstä ("Ominaisuudet") ei välttämättä ole saatavilla joissain maissa. Ominaisuudet voivat vaihdella maittain ja ne voivat muuttua ilman erillistä ilmoitusta. Ominaisuuksia ei ole saatavilla kaikilla kielillä. Vieraille osoitteessa lg.com nähdäksesi palvelun tilan maittain.

## Yhteensopiva Google Assistantin kanssa

Hallitse laitettasi käyttämällä vain ääntäsi Google Assistantin avulla.

Jos käytössäsi on yhteensopiva Google Assistantilla varustettu laite Google Castilla, voit lisätä tämän laitteen Google Home -sovellukseen. Voit toistaa, ohittaa tai pysäyttää musiikin, ja muuttaa äänenvoimakkuutta: kysy vain Google Assistantilta.

### Vaatimukset

- Google Assistant -yhteensopiva laite (myydään erikseen)
- Tämän yksikön tulee olla yhdistettynä Internettiin.
- Tämän yksikön tulee olla rekisteröitynä **Google Home** -sovelluksessa.



## Google Cast™:n käyttäminen

Voit kuunnella lempimusiikkiasi tällä tuotteella käyttämällä satoja Google Cast-sovelluksia puhelimestasi, tabletistasi tai läppäristäsi.



Napauta vain **Cast** -painiketta sovelluksista, jotka jo tiedät ja joita rakastat. Uusia kirjautumisia tai latauksia ei tarvita. Käytä puhelintasi hakemiseen, toistamiseen, tauottamiseen ja äänenvoimakkuuden säätämiseen mistä tahansa kotoa käsin.

Saadaksesi lisätietoa sisäänrakennetusta Google Castista, sisältäen listan Google Cast-sovelluksista joista voit heijastaa näytön, vieraille osoitteessa: [g.co/cast/audio](https://g.co/cast/audio)

Asettaaksesi monihuoneen päälle muiden Google Cast-kaiutinten kanssa, lataa **Google Home** -sovellus.

# Toimii Apple AirPlayllä

Tällä tuotteella voi kuunnella musiikkia iOS-laitteelta suoraan AirPlayn välityksellä.

## ✓ Huomaa

- Varmista, että tämä tuote ja iOS-laitte on yhdistetty samaan Wi-Fi -verkkoon.
- Varmista, että iOS-laitteesi käyttöjärjestelmä on versiota 11.4 tai uudempi.
- AirPlay 2 -toiminnon omaavat kaiuttimet tarvitaan, jotta voidaan striimata useampaan kaiuttimeen kerrallaan.

## Wi-Fi -verkon asetus iOS-laitteella

- 1 Käynnistä tuote painamalla **Virta** (⏻) -painiketta.
- 2 Valitse iOS-laitteeltasi **Asetukset** ja sitten **Wi-Fi**.
- 3 Valitse "LG\_Speaker\_NS90TY\_XXXX" kohdasta **MÄÄRITÄ UUSI KAIUTTIMEN AIRPLAY**.
- 4 Varmista, että kotisi modeemi on valittuna.  
Tässä vaiheessa voit muuttaa tuotteen nimen haluamaksesi ja myös määrittää uuden salasanan. Kun asetukset ovat valmiina, valitse **Seuraava**.
- 5 Valitse **Tehty**.

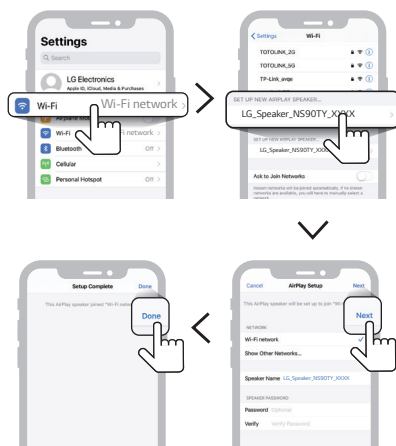

## Striimaa musiikkia AirPlayn välityksellä

### Ohjauskeskuksesta:

- 1 Avaa ohjauskeskus iOS-laitteeltasi.
- 2 Napauta AirPlay (📶).
- 3 Valitse tuote, jolla haluat kuunnella musiikkia. Voit valita yhden tai useamman AirPlay 2 -yhteensopivan kaiuttimen.

### Musiikkisoittimen sovelluksesta:

- 1 Avaa musiikkisoitinsovellus.
- 2 Napauta AirPlay (📶).
- 3 Valitse tuote, jolla haluat kuunnella musiikkia. Voit valita yhden tai useamman AirPlay 2 -yhteensopivan kaiuttimen.



Apple®, AirPlay®, iPad®, iPad Air®, iPad Pro® ja iPhone® ovat Apple Inc.:in tavaramerkkejä Yhdysvalloissa ja muissa maissa.

Apple-merkin laitteiden käyttö tarkoittaa, että tarvike on suunniteltu toimimaan erityisesti merkin tekniikan kanssa, ja että se on sertifioitu kehittäjän toimesta noudattamaan Applen suorituskykystandardeja.

Tämän AirPlay 2 -yhteensopivan kaiuttimen ohjaamiseksi tarvitaan iOS 11.4 tai uudempi.

## | Spotify Connect

Käytä puhelinta, tablettia tai tietokonetta Spotifyn kaukosäätimenä. Katso tarkemmat tiedot osoitteesta [spotify.com/connect](https://spotify.com/connect).



Spotify Software on kolmannen osapuolen lisenssien alainen, jotka löytyvät täältä: <https://www.spotify.com/connect/third-party-licenses>.

## Toimii Alexan kanssa

Alexan avulla voit käyttää ääntäsi ohjaamaan tätä tuotetta komentoilla Alexan omaavan laitteen läpi. Alexan omaava laite myydään erikseen.

### Alexan asetus

Käynnistä **LG ThinQ -sovellus** ja napauta **amazon alexa** -painiketta ensinäytöltä ja seuraa sitten ohjeita.

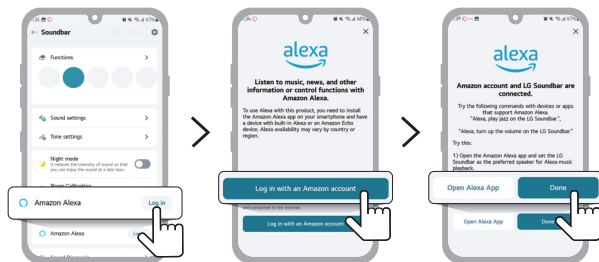

### Kuinka Alexaa käytetään

- **Puhutut käskyt:** Alexan omaavan laitteiden (esim. Amazon Echo) avulla voit pyytää Alexaa soittamaan musiikkia [NS90TY]. Esimerkiksi, "Alexa, play jazz on [LG S90TY Soundbar]".
- **Ensisijainen kaiutin:** Voit määrittää yhden tai useamman kaiuttimen siten, että tietyt laitteet Smart Home Groupin sisällä toistavat musiikkia. Voit määrittää kaiuttimet Alexa -sovelluksesta.
- **Musiikin toisto Alexa -sovelluksesta:** Voit ohjata musiikin toiston [NS90TY] kauko-ohjatusti Alexa -sovelluksesta.

Amazon, Alexa ja kaikki liittyvät logot ovat Amazon.com, Inc.:in tai sen kumppaneiden tavaramerkkejä.

#### ✓ Huomaa

- Tämän palvelun tarjoaa Amazon, ja se voidaan lopettaa milloin tahansa. LG ei ota vastuuta palvelun saatavuudesta.
- Amazon Alexa -sovellusnäyttö voi muuttua ilman aikaisempaa huomautusta.
- Tämä toiminto ei ole välttämättä saatavilla joissain maissa.
- Lisätietoja varten, vieraile verkkosivustolla
  - <https://www.amazon.com/gp/help/customer/display.html?nodeId=202207000>

## | Tidal Connect

Käytä puhelintasi tai tablettiasi hallinnoidaksesi Tidalia. Vieraile osoitteessa <https://tidal.com/connect> lukeaksesi lisää.



# Tuotteen asentaminen seinälle

## Tarkista ennen seinään asentamista

Voit asentaa tämän tuotteen seinälle

Kun kiinnität tuotetta seinälle, noudata alla olevia ohjeita.

### Tarkista seuraavat asiat ensin.

- Voi olla vaikeaa yhdistää ulkoisia laitteita ja kaapeleita seinäasennuksen jälkeen. Yhdistä ensin ulkoinen laite oikealla kaapelilla tuotteeseen ennen sen asentamista seinälle.
- Huomaa seuraavat asiat ennen tuotteen asentamista seinälle. Tuotevahinkoa tai vammoja voi syntyä prosessin aikana.
  - Älä aseta objekteja seinälle asennetun tuotteen päälle.
  - Kiinnitä tuote tiukasti seinään käyttämällä kiinnitysruuveja, jotta se ei putoa seinältä alas.
  - Takaa, että se on lasten ulottumattomissa. Asennetun tuotteen vetäminen tai tärisyttäminen voi johtaa sen putoamiseen.
- Tuotteen päällä on myös kaiuttimet. Kun tuote asennetaan television alle, se tulee asentaa 10 cm etäisyydelle television alaosaan.
- Varmista kokoamisen yhteydessä, että kaikki mukana toimitetut ruuvit on kiinnitetty. Jos ruuveja ei ole kiristetty täysin, tuote voi kallistua tai kaatua, mikä voi aiheuttaa vahinkoa. Ruuvien kiristäminen liiallisella voimalla voi aiheuttaa niiden irtoamisen ruuvi-liitoksen kulumisen vuoksi.

## Komponentit tuotteen kiinnittämiseen

Soundbar



Seinäteline



Soundbarin ruuvit



Seinätelineen asennusopas



## Myydään erikseen

---

Telineen ruuvit



Seinätulpat



---

### ✓ Huomaa

- Ruuveja ja seinätulppia laitteen kiinnittämistä varten ei toimiteta laitteen mukana. Suosittelemme Hilti (HUD-1 6 x 30) -seinätulppia kiinnitykseen.
-

## Tuotteen asentaminen seinälle

- 1 Etsi seinätelineen asennusohjuri tuotepakkauksesta.
- 2 Aseta seinätelineen asennusohjuriin "TV Bottom Line" -kohta television alaosan kanssa samaan kohtaan, ja kiinnitä se seinään.  
Aseta seinälle asennettavan television keskiosa asennusohjuriin "TV Center" -kohdan kanssa samalle tasolle.

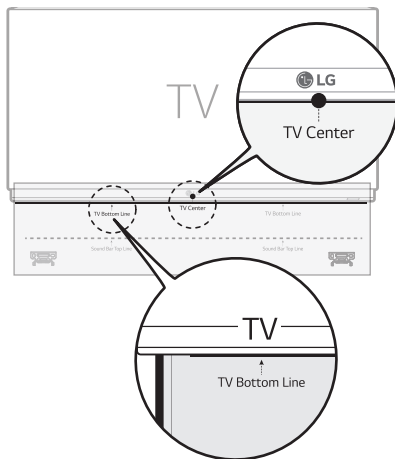

- 3 Merkitse kynällä asennusohjuriin ruuvien reiät niihin kohtiin, mistä seinäteline kiinnitetään.

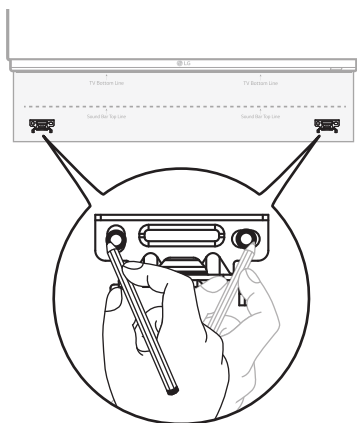

- 4 Poraa ruuvien reiät merkittyihin asennusohjuriin kohtiin.
- 5 Irrota seinätelineen asennusohjuri seinästä.

- 6** Kiinnitä teline hyvin seinään kiinni seinätulppien ja ruuvien avulla.

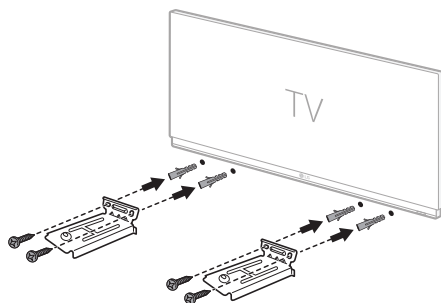

- 7** Aseta tuote telineelle. Aseta tuote telineelle siten, että tuotteen alaosan ruuvien reiät ovat samassa kohdassa kuin seinätelineen ruuvien reiät.

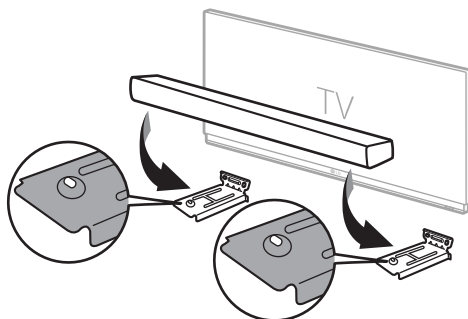

- 8** Kiinnitä tiukasti tuote seinätelineeseen mukana tulleilla ruuveilla.

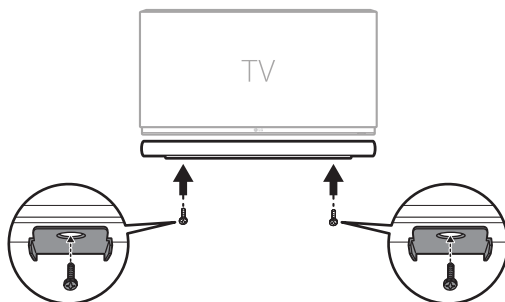

# Turvallisuuteen liittyvät varotoimet

## Turvallisuus ja säädökset



**HUOMIO:** SÄHKÖISKUVAARAN VUOKSI ÄLÄ POISTA KUORTA (TAI TAKAOSAA). LAITE EI SISÄLLÄ KÄYTTÄJÄN HUOLLETTAVISSA OLEVIA OSIA. KÄYTÄ HUOLTOON PÄTEVYYDEN OMAAVAA HUOLTOHENKILÖSTÖÄ.



Kuvasymboli, jossa on nuolenpääsalama tasakylkisen kolmion sisällä, on tarkoitettu varoittamaan käyttäjää tuotteen kuoren sisällä olevasta eristämättömästä vaarallisesta jännitteestä, joka saattaa olla riittävän voimakas aiheuttamaan ihmiselle sähköiskun.



Kolmiossa oleva huutomerkki on tarkoitettu kiinnittämään käyttäjän huomio tärkeiden käyttö- ja huolto-ohjeiden olemassaoloon tuotteen mukana toimitetussa kirjallisessa materiaalissa.

### VAROITUS:

- TULIPALO- TAI SÄHKÖISKUVAARAN ESTÄMISEKSI ÄLÄ ALTISTA TÄTÄ TUOTETTA SATEELLE TAI KOSTEUDELLE.
- VAROITUS: Älä asenna tätä laitetta umpinaiseen tilaan, esimerkiksi kirjahyllyyn tai vastaavaan.

### HUOMIO:

- Älä käytä korkeajännitustuotteita tämän laitteen läheisyydessä. (esim. Sähköinen kärpäslätkä) Tämä tuote voi vaurioitua sähköiskusta.
- Avotulta, esimerkiksi kynttilöitä ei saa laittaa laitteen päälle.
- Älä peitä mitään ilmanvaihtoaukkoja. Asenna laite valmistajan ohjeiden mukaisesti. Laitteen kotelossa olevat raot ja aukot on tarkoitettu laitteen ilmanvaihtoa varten, varmistamaan laitteen luotettava toiminta sekä suojaamaan laitetta ylikuumenemiselta. Aukkoja ei saa koskaan peittää sijoittamalla laite vuoteen, sohvan, maton, tai vastaavan pinnalle. Tätä tuotetta ei saa asentaa suljetusti, kuten kirjahyllyyn tai laitetelineeseen, ellei asianmukaista tuuletusta varmisteta ja noudateta valmistajan ohjeita.
- Laitetta ei saa altistaa vedelle (valuva tai roiskuva) ja nesteillä täytettyjä esineitä, kuten kukkamaljakot, ei saa asettaa sen päälle.
- Tuotteenturvallisuusmerkinnät sekä tunnistus- ja virransyötön tiedot löytyvät päätarrasta laitteen pohjassa tai yläosassa.
- Ole varovainen ja varmista, etteivät lapset aseta käsiään tai mitään muita esineitä \*kaiuttimen aukkoon.
  - \* kaiuttimen aukko: Runsaan bassoäänen reikä kaiutinkaapissa. (kotelo)

## **Virtajohtoa koskeva HUOMAUTUS**

Laite kytketään irti virransyötöstä virtapistokkeesta. Virtapistokkeeseen on päästävä helposti käsiksi hätätilanteessa.

Katso käyttöohjeen tekniset tiedot varmistaaksesi virtavaatimuksista.

Älä yliuormita seinäpistorasioita. Yliuormitetut, irralliset tai vahingoittuneet pistorasiat ja jatkojohdot sekä vahingoittuneet eristeet ovat vaarallisia. Mikä tahansa näistä voi aiheuttaa sähköiskun tai tulipalon. Tarkasta säännöllisesti laitteesi verkkojohto ja jos se näyttää vahingoittuneelta tai huonokuntoiselta, irrota se pistorasiasta, lopeta laitteen käyttö, ja vaihdata verkkojohto uuteen samanlaiseen valtuutetussa huoltokeskuksessa.

Suoraa virtajohtoa fyysiseltä ja mekaaniselta rasitukselta siten, ettei sen yli kävellä, se ei ole puristuksissa, kiertynyt, mutkalla tai puristunut oven väliin. Kiinnitä erityistä huomiota pistokkeisiin, pistorasioihin ja paikkaan, jossa johto lähtee laitteesta.

### **Malleille joissa sovitin**

Käytä vain AC-sovitinta joka on toimitettu tämän laitteen mukana. Älä käytä muun laitteen tai muun toimittajan virtajohtoa. Minkään muun virtajohdon tai virtalähteen käyttäminen voi aiheuttaa vahingon laitteelle ja mitätöidä takuun.

## Paristokäyttöisille malleille

Tämä laite on varustettu irrotettavalla paristolla tai akulla.

**HUOMIO:** Jos paristo vaihdetaan väärentyyppisellä paristolla, voi se johtaa räjähdykseen.

### Mallit, jotka käyttävät vain sisäänrakennettua akkua

Älä säilö tai kuljeta alle 11,6 kPa paineissa tai/ja yli 15 000 metrin korkeudessa.

- Akun vaihto väärän tyyppisellä, joka voi rikkoa suojan (esim. joidenkin litiumakkutyypin kohdalla);
- Akun hävitys tulessa tai kuumassa uunissa tai akun mekaaninen murskaus tai leikkaus, voi tuottaa räjähdyksen;
- Akun jättö erittäin korkeaan ympäröivään lämpötilaan, joka voi tuottaa tuloksena räjähdyksen tai syttyvän nesteen tai kaasun vuodon;
- Akun altistaminen erittäin alhaiselle ilmanpaineelle, joka saattaa tuottaa räjähdyksen tai syttyvien nesteiden tai kaasun vuodon.

### Symbolit

~ : Vaihtovirta (AC).

— : Suora virta (DC).

☐ : Tämä on luokan II laite.

⏻ : Valmiustilan virtatila.

⏻ : Virta on kytketty päälle.

⚡ : Vaarallinen jännite.

# Tuotteen väärinkäytön ehkäiseminen

Tuotteen väärinkäytön estämiseksi lue alla oleva sisältö.

## Tuotteen asentamista koskevat varotoimet

---

- Älä asenna tuotetta epävakaaseen tai tärisevään paikkaan, kuten tärisevälle hyllylle tai kaltevalle pinnalle. Asenna tuote tukevalle ja tasaiselle alustalle.
  - Muuten tuote voi pudota tai kaatua ja aiheuttaa vammoja.
  - Jos asennat tuotteen epävakaalle alustalle, tuote ei välttämättä toimi kunnolla.
- Jos asennat tuotteen huonekalulle tai hyllylle, varmista, että tuotteen etuosan alareuna ei ulotu ulos. Käytä aina tuotteen kokoon sopivaa huonekalua tai hyllyä.
  - Muussa tapauksessa tuote voi menettää tasapainonsa ja pudota, mikä voi aiheuttaa henkilövahingon tai tuotteen vaurioitumisen.
- Asenna tuote turvalliseen paikkaan. Muuten lapsi voi törmätä tuotteen reunaan ja loukkaantua.
- Asenna tuote paikkaan, jossa ei ole sähkömagneettista häiriötä, jotta se toimisi oikein.
- Jos asennat tuotteen paikkaan, joka ei täytä yleisiä käyttöolosuhteita, voi syntyä odottamaton laatuongelma. Ota siis ensin yhteyttä huoltokeskukseen, ennen kuin asennat tuotteen tällaiseen paikkaan.
- Älä säilytä tuotetta liian korkeassa (yli 40 °C) tai liian matalassa (alle 5 °C) lämpötilassa tai liian kosteassa paikassa.
- Vältä paikkoja, jotka altistuvat suoralle auringonvalolle tai kuumuudelle, esim. lämmittimen lähellä. Älä käytä tai pidä syttyviä suihkeita tai aineita tuotteen lähellä.
  - Muussa tapauksessa on olemassa räjähdyksen tai tulipalon vaara.
- Älä asenna tuotetta paikkaan, jossa on liikaa kosteutta, pölyä tai nokea.
  - Muuten se voi aiheuttaa tulipalon tai sähköiskun.
- Älä asenna tuotetta ahtaaseen tilaan, kuten kirjahyllyn sisälle, joka ei tuuletu hyvin. Älä peitä tuotetta pöytäliinalla tai verholla.
  - Muuten tuotteen lämpötila voi nousta, mikä voi aiheuttaa rikkoutumisen tai tulipalon.
- Kytke tuotteen verkkopistoke pistorasiaan, joka on helposti saatavilla.
  - Kun tuotteessa syttyy tulipalo tai ilmenee jokin muu ongelma, pistoke on voitava irrottaa nopeasti.
- Älä liitä useita tuotteita samaan pistorasiaan samanaikaisesti.
  - Muussa tapauksessa se voi aiheuttaa ylikuumenemisen, joka voi johtaa tulipaloon.

## Tuotteen käyttämistä koskevat varotoimet

---

- Älä nosta tai siirrä tuotetta sen ollessa toiminnassa.
  - Muuten tuote voi rikkoutua.
- Kun tuotetta liikutetaan, vedä virtajohto ja kaikki tuotteeseen liitetyt kaapelit irti.
  - Muuten se voi aiheuttaa tulipalon tai sähköiskun.
- Lopeta tuotteen käyttö välittömästi, jos havaitset savua tai outoa hajua. Tässä tapauksessa katkaise virta välittömästi, irrota pistoke pistorasiasta ja ota yhteys huoltokeskukseen.
  - Tuotteen käyttäminen tällaisessa tilassa voi aiheuttaa tulipalon tai sähköiskun.
- Älä työnnä tuotteeseen metalliesineitä, kuten kolikoita ja pinnejä, tai syttyviä esineitä, kuten paperia ja tulitikkuja. Varmista, että kiellät lapsia tekemästä niin.
  - Muuten tuote voi rikkoutua.
- Jos tuotteeseen joutuu vierasta ainetta, irrota pistoke ja ota yhteys huoltokeskukseen.
- Älä aseta painavaa esinettä tuotteen päälle.
  - Muuten se voi kaatua tai pudota ja aiheuttaa loukkaantumisen.
- Varmista, että lapsi ei roiku tuotteessa tai pääse sen päälle.
  - Muuten tuote voi kaatua tai pudota ja aiheuttaa loukkaantumisen. Varmista, että kiellät lapsia tekemästä niin.
- Irrota pistoke laitteesta ukkosen aikana.
  - Muuten tuote voi aiheuttaa tulipalon.
- Älä aseta tuotteen päälle nestettä sisältäviä astioita, kuten maljakoita, ruukkuja, kosmetiikkaa tai lääkkeitä.
  - Muussa tapauksessa seurauksena voi olla tulipalo, sähköisku tai loukkaantuminen laitteen putoamisen tms. vuoksi.
- Varmista, että kytket pistokkeen tukevasti. Älä käytä muuta kuin tuotteeseen merkittyä nimellisjännitettä.
  - Huono liitos voi aiheuttaa tulipalon.
- Älä työnnä johtimia, kuten syömäpuikkoja, tuotteen toisella puolella olevaan uraan pistokkeen ollessa kytkettynä pistorasiaan. Älä koske pistokkeeseen heti, kun olet irrotanut sen pistorasiasta.
  - Muuten se voi aiheuttaa sähköiskun.
- Pidä pistoketta kuivin käsin.
  - Muuten se voi aiheuttaa sähköiskun.
- Älä siirrä tai työnnä tuotetta pitäessäsi kiinni tuotteen kaapelista, kuten virtajohdosta.
  - Kaapeli voi vaurioitua ja aiheuttaa vian tai aiheuttaa tulipalon tai sähköiskun.
- Kun irrotat tuotteeseen kytkettyä kaapelia, varmista, että pidät kiinni kaapelin päässä olevasta liittimestä. Älä pidä kiinni kaapelijohdosta.
  - Muussa tapauksessa seurauksena voi olla loukkaantuminen tai tuote voi pudota ja aiheuttaa rikkoutumisen.
- Älä säilytä tuotetta kuumassa paikassa, esim. lämmittimen lähellä.
  - Muuten voi aiheutua tulipalo tai toimintahäiriö.
- Älä pura, korjaa tai muuta tuotetta.
  - Muuten se voi aiheuttaa vian, joka voi johtaa tulipaloon, sähköiskuun tai loukkaantumiseen.
- Pidä muovikääreet poissa pikkulasten ulottuvilta.
  - Muuten pikkulapset voivat tukehtua muovikääreisiin.
- Älä pudota esineitä tuotteen päälle äläkä iske tuotetta. Pidä tuote poissa paikoista, joissa on voimakasta värinää tai magneetteja.

- Älä vahingoita, muuta, taivuta, väännä tai kuumenna virtajohtoa.
  - Muussa tapauksessa virtajohto voi vahingoittua, mikä voi aiheuttaa tulipalon tai sähköiskun.
- Kun et käytä tuotetta pitkään aikaan, esimerkiksi kun olet poissa kotoa, irrota virtajohto pistorasiasta.
  - Jos pölyä kertyy tuotteeseen, se voi aiheuttaa kuumuutta, joka voi aiheuttaa sähköiskun tai tulipalon oikosulun vuoksi.
- Älä hävitä jätteparistoja tavallisen jätteen mukana. Hävitä ne erikseen.
  - Muussa tapauksessa on olemassa räjähdyksen tai tulipalon vaara.
- Älä käytä korkeajännitetuotteita tämän laitteen läheisyydessä. (esim. Sähkökärpäslätkää)
  - Tässä tuotteessa voi esiintyä sähköiskun aiheuttamia toimintahäiriöitä.
- Älä koske pistokkeeseen heti, kun olet irrottanut sen pistorasiasta.
  - Muuten se voi aiheuttaa sähköiskun.
- Kytke pistoke maadoitettuun pistorasiaan tai jatkojohtoon. (Tämä ei koske tuotteita, joissa ei ole maadoitusta.)
  - Muussa tapauksessa se voi aiheuttaa oikosulun aiheuttaman vian tai sähköiskun.
- Jos tuotteessa on tuuletusaukko, tuotteen pitäminen päällä pitkään voi johtaa tuuletusaukon kuumenemiseen. Älä koske tuuletusaukkoon, kun se on kuuma. Kuumuus ei ole tuotteen vika eikä aiheuta toimintahäiriötä. Voit siis käyttää tuotetta huoletta.
- Älä vahingoita virtajohtoa, AC-adapteria tai pistoketta. Älä aseta painavaa esinettä virtajohdon tai AC-adapterin päälle.
  - Muuten se voi aiheuttaa tulipalon tai sähköiskun.
- Jos pistokkeessa, AC-adapterissa tai pistorasiassa on pölyä, likaa jne., pyyhi ne pois kokonaan.
  - Muuten tuote voi aiheuttaa tulipalon.
- Jos tuotteessa on virtajohto tai AC-adapteri, käytä vain LG Electronicsin toimittamia aitoja virtajohtoja ja AC-adapttereita.
  - Muuten se voi aiheuttaa tulipalon tai sähköiskun.
- Jos käytät kuulokkeita tai nappikuulokkeita, älä säädä äänenvoimakkuutta liian kovalle tai käytä niitä pitkään. [Tämä koskee vain malleja, jotka tukevat kuulokkeita tai nappikuulokkeita]
  - Muuten se voi vaikuttaa negatiivisesti kuulokykyysi.
- Tämän tuotteen ohjelmisto voidaan päivittää. Älä katkaise tuotteesta virtaa, kun päivität ohjelmistoa. Kun päivitys on valmis, tuotteen virta katkeaa automaattisesti.
  - Jos katkaiset tuotteesta virran, kun ohjelmistoa päivitetään, se voi aiheuttaa tuotteeseen toimintahäiriön.

### **Seuraava koskee vain kaukosäätimellä varustettuja malleja.**

- Älä anna lasten käyttää kaukosäädintä. Pidä kaukosäädin poissa pikkulasten ulottuvilta.
- Älä anna lasten laittaa kaukosäädintä suuhunsa. Varmista, etteivät lapset niele kaukosäätimen kantta tai paristoa. Jos lapsi on niellyt sellaisen, ota välittömästi yhteys lääkäriin.
- Pidä mielessä, että lapset voivat astua kaukosäätimen kannen päälle ja loukkaantua.
- Poista esteet tuotteen ja kaukosäätimen välistä, jotta kaukosäädin toimisi sujuvasti.

### **Seuraava koskee vain malleja, joissa käytetään optisia levyjä.**

- Älä työnnä kättäsi levyasemaan tai vedä sitä ulos voimakkaasti.
- Varmista, että lapset eivät työnnä käsiään levyasemaan.

### **Seuraava koskee vain malleja, joilla pystyy katsomaan videoita.**

- Älä katso 3D-videota, jos et ole nukkunut tarpeeksi tai jos olet juonut alkoholia.
  - Jotkut 3D-videot saattavat yllättää tai innostaa ihmisiä.
- Jos jokin seuraavista oireista ilmenee videon katselun aikana, lopeta videon katselu välittömästi ja lepää.
  - Jos jokin oireista jatkuu, ota yhteys lääkäriin. Huimaus, silmien tai kasvojen polttava tunne, tajuton liike, kouristukset, tajunnan hämärtyminen, sekavuus, pahoinvointi.
- Saatat saada oireita (kuten kouristuskohtauksen) katsoessasi tiettyä kohtaa videosta tai pelistä, tai videota, jossa on tietty kuvio tai vilkkuvia valoja. Jos sinulla tai jollakin sukulaisellasi on aiemmin esiintynyt epilepsiaa tai kouristuskohtauksia, ota yhteys lääkäriin ennen katselua.
- Kun katsot 3D-videota, poista ympäristöstäsi esineet, jotka ovat helposti rikkoutuvia tai voivat aiheuttaa vammoja.
  - Jos pidät 3D-videota todellisena tai liikutat kehoasi yllättyneenä, sinä tai läheisesi voivat loukkaantua tai lähelläsi olevat esineet voivat vahingoittua.

## **Tuotteen puhdistamista koskevat varoimet**

---





- Älä suihkuta vettä suoraan tuotteen päälle, kun puhdistat sitä.
  - Muuten se voi aiheuttaa tulipalon tai sähköiskun.
- Kun puhdistat tuotetta, vedä virtajohto ensin irti ja pyyhi tuotteen pinta kevyesti kuivalla liinalla. Älä käytä kemikaaleja tai pesuaineita tuotetta puhdistaessasi. Ne voivat heikentää tuotteen pintaa tai irrottaa maalia tuotteesta (bentseeni, alkoholi jne.).

# Ennen tuotteen viasta ilmoittamista

## Vianhaku

Jos koet seuraavia ongelmia tuotteen käytön yhteydessä, tee useita eri tarkistuksia, sillä kyseessä ei ole välttämättä vikojä.

### Yleiset virheet

| Ongelma                              | Ratkaisu  |
|--------------------------------------|---|
| <b>Tuote ei toimi oikein</b>         | <ul style="list-style-type: none"><li>• Irrota virtakaapelit ja ulkoiset laitteet, kuten televisio, subwoofer tai vahvistin tuotteesta, ja kiinnitä ne sitten takaisin.</li><li>• Yhdistä älypuhelimesi ja Wi-Fi uudelleen tuotteen nollaamisen jälkeen. (→ Ks. "Yhteyden muodostaminen tuotteeseen LG ThinQ -sovelluksen kautta" sivulla 17.) (Huomaa, että aikaisemmat tuoteasetukset saattavat olla nollaantuneet.)</li></ul>  |
| <b>Virta ei kytkeydy päälle.</b>     | <ul style="list-style-type: none"><li>• Onko virtajohto liitetty virtalähteeseen?<ul style="list-style-type: none"><li>- Liitä virtajohto seinäpistorasiaan.</li></ul></li></ul>  |
| <b>Ääntä ei ole.</b>                 | <ul style="list-style-type: none"><li>• Onko äänenvoimakkuus asetettu minimiin?<ul style="list-style-type: none"><li>- Paina <b>Tilavuus</b>   -painiketta kaukosäätimestä nostaaksesi äänenvoimakkuutta.</li><li>- Jos käytät ulkoista laitetta, kuten digiboksia, kannettavaa laitetta tai <b>Bluetooth</b> -laitetta, säädä ulkoisen laitteen äänenvoimakkuutta.</li></ul></li><li>• Onko mykistystoiminto aktivoitu?<ul style="list-style-type: none"><li>- Jos kaikki LED-valot vilkkuvat oranssina, mykistystoiminto on päällä. Paina <b>Mykistys</b>  -painiketta poistaaksesi mykistyksen.</li></ul></li><li>• Onko oikea tuotteen toiminto valittu yhdistetyn ulkoisen laitteen mukaisesti?<ul style="list-style-type: none"><li>- Paina <b>Toiminto</b>  -painiketta tarkistaaksesi, valitsitko oikean toiminnon.</li></ul></li></ul> |
| <b>Subwoofer ei tuota ääntä</b>      | <ul style="list-style-type: none"><li>• Onko tuote yhdistetty oikein langattomaan subwooferiin?<ul style="list-style-type: none"><li>- Jos langattoman subwooferin LED-valo vilkkuu vihreänä tai palaa punaisena, se tarkoittaa, että sitä ei ole kytketty. Jos yhteys muodostetaan, vihreä valo ilmestyy. Yhdistä tuote uudelleen langattomaan subwooferiin. (→ Ks. "Tuotteen yhdistäminen" sivulla 6.)</li></ul></li></ul>  |
| <b>Kaukosäädin ei toimi oikein.</b>  | <ul style="list-style-type: none"><li>• Kaukosäädintä käytettäessä sitä tulee osoittaa tuotteen etuosaan.</li><li>• Käytä kaukosäädintä 7 metrin etäisyyden sisällä tuotteesta.</li><li>• Vaihda paristot uusiin tarvittaessa.</li></ul>  |
| <b>Auto Power -toiminto ei toimi</b> | <ul style="list-style-type: none"><li>• Tarkista yhteys ulkoisiin laitteisiin (esim. digiboksi, kannettava laite, <b>Bluetooth</b> -laite).</li></ul>   |

---

**LG Sound Sync ei toimi.**

- Tarkista tukeeko TV:si LG Sound Synciä.
- Tarkista, onko TV oikein yhdistetty tuotteeseen optisella kaapelilla.
  - Paina **Asetukset** -painiketta TV:n kaukosäätimestä tarkistaaksesi onko toiminto kytketty päälle [LG Sound Syncistä].

---

**Tuotteen äänenvoimakkuus on matala**

- Tarkista seuraavat asiat ja muuta asetuksia tarvittaessa.
  - Suorita **LG ThinQ -sovellus** napauttamalla [Ääniasetukset] -painiketta ensimmäinen näyttö ja vaihda [DRC] -asetukseksi [Pois] on [Äänen ulostulo] -valikosta.
  - Kun tuote on yhdistetty televisioon, paina **Asetukset** -painiketta TV:n kaukosäätimestä, valitse [Kaiutin] menu, ja vaihda [Digitaalinen äänilähtö] -asetus kohdasta [PCM] kohtaan [AUTO] tai [BITTIVIRTA].
  - Jos tuote on yhdistetty toistolaitteeseen, kuten DVD-soittimeen tai Blu-ray levysoittimeen, mene yhdistetyn laitteen asetusvalikkoon. Vaihda [Digitaalinen äänilähtö] asetus kohdasta [PCM] kohtaan [ENSIMMÄINEN PASS-THROUGH] tai [BITTIVIRTA]. Määritä yhdistetyn laitteen [DRC] kohtaan [OFF].
  - Jos tuotteen Yöaika -tila on päällä, kytke se pois päältä painamalla **Asetukset**  -painiketta ja **Vasen / Oikea** ja sitten **Ylös / Alas**.

---

**Bluetooth -laitetta ei voida yhdistää**

- Paina asetuspainiketta **Bluetooth** -laitteesta ja tarkista, onko **Bluetooth** -toiminto päällä. Jos **Bluetooth** on päällä, kytke se pois päältä ja takaisin, ja koita sitten uudelleen.
  - Poista esteet tuotteen ja **Bluetooth** -laitteen välistä.
  - **Bluetooth** -yhdistäminen ei välttämättä toimi oikein riippuen **Bluetooth** -laitteen tyypistä tai ympäröivästä ympäristöstä.
-

## Verkon yhdistysongelmat

---

| Ongelma                                       | Ratkaisu  |
|---|---|
| Tuote ei yhdisty<br>LG ThinQ<br>-sovellukseen | <ul style="list-style-type: none"><li>• Yhteys ei ole välttämättä sulava, kun sitä häiritsee muut radioaaltoja käyttävät sähkölaitteet, kuten mikroaaltouunit tai lääkinälliset varusteet. Asenna tuote vähintään 1 m etäisyyden päähän kodin laitteista.</li><li>• Sammuta langaton modeemi ja käynnistä se uudelleen.</li><li>• Tarkista, onko älypuhelimesi Wi-Fi -toiminto päällä. Voit tarkistaa Wi-Fi yhteydentilan älypuhelimesi asetuksista.</li><li>• Tarkista, että tuote ja älypuhelin ovat samassa Wi-Fi -verkossa.</li></ul> |

---

---

## Tuote ei yhdistä Wi-Fi verkkoon

- Sammutitko langattoman modeemin ja käynnistitkö sen uudelleen?
    - Sammuta tuote ja käynnistä se sitten uudelleen.
  - Oletko asentanut uuden langattoman modeemin?
    - Sinun tulee mukauttaa tuotteen verkkoasetukset uudelleen. (→ Ks. "Yhteyden muodostaminen tuotteeseen LG ThinQ -sovelluksen kautta" sivulla 17.)
  - Muutitko langattoman reitittimen asetuksia?
    - Jos reitittimen salasana sisältää joitakin erikoismerkkejä (kuten ` ' " + / \ ; : - \_ ^ & ( ) < > ) tai hymiöitä, soundbaria ei välttämättä voida kytkeä. On suositeltavaa asettaa salasana, jossa käytetään englanninkielisten kirjainten ja numeroiden yhdistelmää.
    - On suositeltavaa asettaa langattoman reitittimen suojaustyyppi WPA2.
  - Irrota reititin pistorasiasta ja kytke se takaisin 10 sekunnin kuluttua. Yritä sitten muodostaa yhteys verkon palautuksen jälkeen.
  - Reitittimen langattoman kanavan vaihtaminen voi auttaa vähentämään langattomia häiriöitä. (Tässä kerrotaan, miten yleisimpien reitittimien langatonta kanavaa vaihdetaan. Tarkat tiedot löytyvät reitittimen käyttöoppaasta).
- ① Kirjoita IP-osoite älypuhelimella, tietokoneella tai MAC-tietokoneella tai kirjaudu reitittimen asetussivulle ohjatun asennusohjelman CD-levyllä. Tämä voidaan tehdä vain, kun reititin on liitetty verkkoon Wi-Fi:n välityksellä tai Ethernet-kaapelilla.
  - ② Etsi langattomien asetusten sivu ja vaihda 2,4 GHz:n / 5 GHz:n verkon langaton kanava. Jos "Auto"-kanava on käytössä, poista se käytöstä ja määritä tietty kanava.
    - Jos reitittimen kanava on 2,4 GHz, 6 ch / 11 ch
    - Jos reitittimen kanava on 5 GHz, 48 ch / 149 ch
  - ③ Tallenna asetukset ja käynnistä langaton reititin uudelleen.
    - Irrota virtajohto reitittimestä, odota 5 sekuntia ja kytke virtajohto takaisin. Kun reititin on täysin päällä, yritä kytkeä se uudelleen.
-



## Sovellusvirheet

| Ongelma                             | Ratkaisu   |
|-------------------------------------|--|
| Sovellus ei toimi oikein            | <ul style="list-style-type: none"><li>Saitko virheen sovelluksen käytön aikana?<ul style="list-style-type: none"><li>Tarkista, että laitteen virta on päällä.</li><li>Tarkista, että sovellus tukee älypuhelimesi käyttöjärjestelmää. Voit käydä sovelluskehittäjän sivuilla vahvistamassa tuetut käyttöjärjestelmät.</li><li>Tarkista, että sinulla on uusin versio sovelluksesta. Etsi sovellusta Google Playsta tai App Storesta ja tarkista, ilmestyykö sen viereen <b>Päivittää</b> -painike. Jos versio ei ole uusin, napauta <b>Päivittää</b> -painiketta.</li></ul></li><li>Jos virhe ei ole vielä ratkennut, yritä muodostaa yhteys käyttämällä toista älypuhelinia, johon on asennettu <b>LG ThinQ -sovellus</b>.</li></ul>  |
| Google Cast ei toimi oikein         | <ul style="list-style-type: none"><li>Jos Google Cast ei toimi kunnolla soundbarin asentamisen jälkeen, voit ratkaista ongelman <b>LG ThinQ -sovellus</b>.<ol style="list-style-type: none"><li>Varmista, että älypuhelin on yhdistetty samaan Wi-Fi-verkkoon kuin televisio.</li><li>Asenna ja käynnistä <b>LG ThinQ -sovellus</b>.</li><li>Kun olet käynnistänyt <b>LG ThinQ -sovellus</b>, ota Google Cast -toiminto käyttöön noudattamalla seuraavia ohjeita.<ul style="list-style-type: none"><li>Kirjoita <b>Asetukset</b>  aloitusnäytön oikeassa yläkulmassa → Kirjoita 'Google Cast-asetukset' → Kirjoita 'Aktivoi' → Napsauta 'Hyväksyn' -painiketta.</li></ul></li></ol></li></ul> |
| Alexa-kirjautuminen ei toimi oikein | <ul style="list-style-type: none"><li>Tuleeko virhe näkyviin, kun valitset Amazon Alexa -kirjautumisen <b>LG ThinQ -sovelluksessa</b>?<ul style="list-style-type: none"><li>Tarkista, oletko asentanut LG Soundbar AlexaLoginManager -sovelluksen, kun olet ladannut sen Google Playstä tai App Storesta.</li><li>Tarkista, toimiiko matkapuhelimesi internet-yhteys kunnolla.</li><li>Tarkista, oletko syöttänyt oikean käyttäjätunnuksen ja salasanan Amazon Alexa varten.</li></ul></li><li>★ Huomaa, että tämän toiminnon ominaisuudet voivat olla rajallisia riippuen Amazonin palvelutuen käytännöistä tietyissä maissa.</li></ul>   |

## Ongelmat langattomassa yhteydessä

| Ongelma  | Ratkaisu   |
|--|--|
| Radiokohinaa ilmenee                                 | <ul style="list-style-type: none"><li>• Asenna tuote ja langaton subwoofer niin lähelle toisiaan kuin mahdollista.</li><li>• Älä asenna tuotetta metallihuonekaluille.</li><li>• Langattomat yhteydet eivät välttämättä toimi oikein heikon signaalin alueilla.</li></ul>  |
| Bluetooth -yhteys aiheuttaa vikoja tai tuottaa melua | <ul style="list-style-type: none"><li>• Kuuletko melua tai koetko vikoja <b>Bluetoothin</b> käytön yhteydessä?<ul style="list-style-type: none"><li>- Älä anna minkään osan kehostasi koskea <b>Bluetooth</b> -laitteen tai tuotteen lähetin-vastaanottimeen.</li><li>- Älä asenna <b>Bluetooth</b> -laitetta seinälle tai syrjäiseen kohtaan.</li><li>- Poista esteet tuotteen ja <b>Bluetooth</b> -laitteen välistä.</li><li>- Asenna <b>Bluetooth</b> -laite tuotteen lähelle.</li></ul></li><li>• Kun <b>Bluetooth</b> -laite on liian kaukana tuotteesta, <b>Bluetooth</b> -yhteys saattaa katkeilla tai vikoja saattaa ilmestyä.<ul style="list-style-type: none"><li>- Asenna <b>Bluetooth</b> -laite metrin etäisyydelle laitteista, jotka käyttävät samaa taajuutta kuin tuote, kuten langattomat modeemit, lääkinälliset varusteet ja mikroaaltouunit.</li></ul></li></ul> |

## Demo Moden kytkeminen pois päältä

| Ongelma              | Ratkaisu   |
|----------------------|--|
| Kaukosäädin ei toimi | <ul style="list-style-type: none"><li>• Eivätkö toiminnot muutu, vaikka painaisit <b>Toiminto</b>  -painiketta useaan otteeseen?</li><li>• Näetkö vain valkoisia, punaisia ja vihreitä LED-valoja toistuvasti?<ul style="list-style-type: none"><li>- Demotila saattaa olla aktivoituna tuotteessa. Irrota tuotteen virtakaapeli ja kiinnitä se takaisin tuotteeseen.</li><li>- Jos kaukosäädin ei vielääkään toimi, pidä soundbarin <b>Toiminto</b>  -painiketta painettuna noin 5 sekunnin ajan. Jos tuote toimii normaalisti, se tarkoittaa, että demotila on kytketty pois päältä.</li></ul></li></ul> |

# Liite

## Tekniset tiedot

| Yleiset  |   |
|--|---|
| Virtavaatimukset   | Katso tyyppikilvestä.   |
| Virran kulutus   | Katso tyyppikilvestä.   |
|  | Verkotettu valmiustila: 2,0 W<br>Valmiustila: 0,5 W   |
| Mitat (L x K x S)  | N. 1250,0 mm x 63,0 mm x 135,0 mm (mukaan lukien pohja)   |
| Käyttölämpötila  | 5 °C - 40 °C  |
| Käyttöilmankosteus   | 5 % - 80 % RH   |
| Käytettävissä oleva digitaalinen tuloäänen näytteenottotaajuus | 32 kHz, 44,1 kHz, 48 kHz, 88,2 kHz, 96 kHz, 176,4 kHz, 192 kHz  |
| Käytettävissä oleva digitaalinen äänitulomuoto                 | Dolby Digital, Dobby Digital Plus, Dolby TrueHD, Dolby Atmos, DTS Digital Surround, DTS-HD HRA, DTS-HD MA, DTS:X, PCM |

| Tulo/lähtö              |  |
|-------------------------|--|
| OPTICAL IN              | 3,0 V (p-p), (optisen äänen liitäntäpääte) × 1   |
| HDMI™ IN                | 19-pin (Type A, HDMI™ liitäntäpääte) × 1   |
| HDMI™ ► TV (eARC / ARC) | 19-pin (Type A, HDMI™ liitäntäpääte) × 1<br>4K-resoluutiota tuetaan 4K-lähteille, joita sovelletaan HDCP 2.3:lla (tuettu 4K@120 Hz (YCbCr 4:2:0)). |

| Vahvistin (RMS-lähtö) |   |
|-----------------------|---|
| Yhteensä              | 570 W RMS                                       |
| Etupuoli              | (35 W + 35 W) RMS×2 (Impedanssi: 6 Ω, THD 10 %) |
| Keskiosa              | 35 W RMS (Impedanssi: 6 Ω, THD 10 %)            |
| Surround (Sivu)       | 35 W RMS×2 (Impedanssi: 6 Ω, THD 10 %)          |
| Yläosa (Edellä)       | 35 W RMS×2 (Impedanssi: 6 Ω, THD 10 %)          |
| Yläkeski (Edellä)     | 35 W RMS (Impedance: 6 Ω, THD 10 %)             |
| Subwoofer             | 220 W RMS (Impedanssi: 3 Ω, THD 10 %)           |

| <b>Langaton subwoofer</b> |   |
|---------------------------|---|
| Virtavaatimus             | Katso langattoman vastaanottimen päätärrä.              |
| Virrankulutus             | Katso langattoman vastaanottimen päätärrä.              |
| Tyyppi                    | 1-tie 1-kaiutin   |
| Impedanssi                | 3 Ω   |
| Nimellisteho              | 220 W RMS   |
| Maksimiteho               | 440 W RMS   |
| Mitat (L x K x S)         | N. 201,7 mm x 407,0 mm x 403,0 mm (mukaan lukien pohja) |

| <b>JÄRJESTELMÄ</b>             |                            |
|--------------------------------|----------------------------|
| Langaton LAN (Internetantenni) | 802.11a/b/g/n Wi-Fi-verkko |

## Takakaiuttimet (SPT8-S, Myydään erikseen)

| <b>Langaton vastaanotin (Sisältyy takakaiuttimeen)</b> |   |
|--|---|
| Virtavaatimus  | Ks. pääasiallinen tarra takakaiuttimessa. |
| Virrankulutus  | Ks. pääasiallinen tarra takakaiuttimessa. |
| Takateho   | 50 W RMS×2 (Impedanssi: 4 Ω, THD 10 %)    |
| Käyttölämpötila  | 5 °C - 40 °C                              |
| Käyttöilmankosteus                                     | 5 % - 80 % RH                             |

| <b>Takakaiuttimet (Kumpikin)</b> |   |
|----------------------------------|---|
| Tyyppi                           | 1-tie 1-kaiutin   |
| Impedanssi                       | 4 Ω   |
| Nimellisteho                     | 50 W RMS  |
| Maksimiteho                      | 100 W RMS   |
| Mitat (L x K x S)                | N. 100,0 mm x 176,5 mm x 120,0 mm (mukaan lukien pohja) |

- Pidätämme oikeuden mallin ja rakenteen teknisiin muutoksiin ilman eri ilmoitusta.

# Rekisteröidyt tavamerkit ja lisenssit

Kaikki tavamerkit ja tuotenimet ovat omistajiensa omaisuutta.



Dolby, Dolby Atmos, ja double-D symbolit ovat Dolby Laboratories Licensing Corporationin rekisteröityjä tavamerkkejä. Valmistettu Dolby Laboratoriesin lisenssillä. Luottamukselliset julkaisemattomat työt. Copyright © 2012–2021 Dolby Laboratories. Kaikki oikeudet pidätetään.



**Bluetooth**<sup>®</sup>-merkki ja -logot ovat **Bluetooth** SIG, Inc:n rekisteröityjä tavamerkkejä, ja LG Electronics käyttää niitä lisenssillä.

Muut tuotenimet ja tavamerkit kuuluvat omille haltijoilleen.



Termit HDMI ja HDMI High-Definition Multimedia Interface, HDMI-tavamerkin visuaalinen ilme ja HDMI-logot ovat tavamerkkejä tai rekisteröityjä tavamerkkejä, jotka omistaa HDMI Licensing Administrator, Inc.



DTS-patenttien osalta, ks. <http://patents.dts.com>. Valmistettu DTS, Inc:n tai DTS Licensing Limitedin lisenssillä. DTS, DTS:X, ja DTS:X:n logo ovat DTS, Inc.:in rekisteröityjä tavamerkkejä tai tavamerkkejä Yhdysvalloissa ja muissa maissa. © 2023 DTS, Inc. KAIKKI OIKEUDET PIDÄTETÄÄN.

## MITÄ SINUN TULEE TIEDÄÄ VERKKOPALVELUISTA

Kaikki tiedot, tiedot, asiakirjat, kirjeenvaihto, lataukset, tiedostot, teksti, kuvat, valokuvat, grafiikat, videot, verkkolähettykset, julkaisu, työkalut, resurssit, ohjelmistot, koodit, ohjelmat, appletit, widgetit, sovellukset, tuotteet ja muu sisältö ( ”Sisältö”) ja kolmannen osapuolen saataville asettamat palvelut ja tarjoukset ( ”Palvelut”) ovat yksinomaan niitä tuottaneiden palveluntarjoajien vastuulla.

Kaikkien näiden Sisältöjen ja Palvelujen pidättämistä, poistamista tai keskeyttämistä ei ole rajoitettu mitenkään, ja palveluntarjoajien LG Electronics -tuotteiden kautta tarjotun Sisällön ja Palvelujen käyttöä ja pääsyä niihin voidaan muuttaa milloin tahansa ilman ennakkoilmoitusta.

Jos sinulla on Sisältöä ja Palveluja koskevia vaatimuksia tai kysymyksiä, voit katsoa palveluntarjoajan verkkosivuilta kaikista uusinta tietoa. LG Electronics ei ole vastuussa Sisältöön ja Palveluihin liittyvistä kuluttajapalveluista eikä myöskään sitoudu mihinkään. Sisältö- ja palveluntarjoajien tulee vastata suoraan Sisältöön ja Palveluihin liittyviin kysymyksiin tai vaatimuksiin.

On selvää, että LG Electronics ei ole vastuussa mistään Sisällöstä tai Palveluista tai kunkin Sisällön tai Palvelun muutoksista, poistamisesta tai keskeyttämisestä, eikä se takaa tällaisten Sisältöjen tai Palvelujen käyttöä tai pääsyä niihin.

## Avoimen lähdekoodin ohjelmiston ilmoitustiedot

Voit hankkia lähdekoodin GPL-, LGPL-, MPL- ja muiden avoimien lähdekoodien käyttöoikeudet, joilla on velvollisuus luovuttaa tässä tuotteessa oleva lähdekoodi, ja pääsy kaikkiin viitattuihin käyttöoikeusehtoihin, tekijänoikeusilmoituksiin ja muihin asiaankuuluviin asiakirjoihin osoitteesta <https://opensource.lge.com>.

LG Electronics voi toimittaa lähdekoodin CD-levyllä. Tästä palvelusta veloitetaan toimituskustannukset (tietovälineen hinta sekä toimitus- ja käsittelykulut). Pyyntö voi lähettää sähköpostitse osoitteeseen [opensource@lge.com](mailto:opensource@lge.com).

Tämä tarjous on voimassa kaikille, jotka saavat tämän tiedon kolme (3) vuotta siitä päivästä alkaen, kun olemme toimittaneet viimeisen kyseisen mallisen tuotteen.

# | Tuotteen käsittely

## **Tuotteen toimitus**

Ole hyvä ja säilytä alkuperäiset pakkaus- ja kuljetusmateriaalit. Mikäli kaiutinta on kuljetettava, suojaa kaiutin pakkaamalla uudelleen alkuperäiseen pakettiin alkuperäisellä tavalla.

## **Pidä ulkopinnat puhtaina**

- Älä käytä haihtuvia nesteitä, kuten hyönteismyrkkyjä kaiuttimen läheisyydessä.
- Pyyhkiminen voimakkaasti painamalla voi vahingoittaa pintoja.
- Älä jätä kumi- tai muovituotteita kosketuksiin kaiuttimen kanssa pitkiksi ajoiksi.

## **Tuotteen puhdistaminen**

Puhdista soitin kuivalla ja pehmeällä liinalla. Mikäli pinnat ovat erittäin likaiset, käytä miedolla puhdistusaineella kevyesti kostutettua pehmeää liinaa niiden puhdistamiseen. Älä käytä voimakkaita liuottimia, kuten alkoholia, bensiiniä tai tinneriä, koska nämä voivat vahingoittaa kaiuttimen pintoja.

