



MANUALE DI INSTALLAZIONE

ARIA CONDIZIONATA

Leggere le norme di cautela della sicurezza prima di eseguire l'installazione e usare il prodotto, ed usarlo secondo le istruzioni fornite.

E' previsto di assicurare la sicurezza dell'installatore e dell'utente e di evitare qualsiasi danno alle proprietà, ecc.

Dopo aver letto il manuale utente, conservarlo in luogo sicuro in cui l'utente possa consultarlo in qualsiasi momento.

Condotta nascosta a soffitto

Traduzione delle istruzioni originali

INDICE

8 DESIGNAZIONE MODELLO

- 8 Informazioni prodotto
- 9 Emissione rumore aereo
- 9 Limitazione della concentrazione

10 ASPETTO ESTERNO

11 SCELTA DELLA MIGLIORE COLLOCAZIONE

- 11 Scelta del posizionamento più indicato

13 INSTALLAZIONE DELL'UNITÀ INTERNA

- 19 Tubature di drenaggi dell'unità interna
- 19 Test di Drenaggio
- 21 Isolamento termico della tubatura refrigerante
- 22 Cablaggio

24 INSTALLAZIONE DEL TELECOMANDO

- 25 Installazione telecomando cablato
- 26 Wired Remote Controller

27 FUNZIONAMENTO OPZIONALE

- 27 Impostazione Installatore - Modalità Prova di Collaudo
- 28 Impostazione Installatore - Impostazione Indirizzamento Controllo Centrale
- 29 Impostazione installatore - Termistore
- 30 Impostazioni Installatore - Configurazione Gruppo
- 31 Impostazione Installatore - Impostazione modalità Contatto a Secco
- 32 Impostazioni Installatore - Passaggio Fahrenheit/Celsius
- 33 Impostazioni Installatore - Impostazione funzioni Opzionali
- 34 Impostazione dell'installatore - Blocco della modalità del telecomando

35 IMPOSTAZIONE INSTALLATORE -E.S.P.

- 35 Impostazioni per l'installatore - E.S.P.
- 36 Impostazioni dell'installatore- Procedura per l'impostazione della pressione statica

42 FUNZIONE AUTODIAGNOSI

42 IMPOSTAZIONE DIP SWITCH

Precauzioni di sicurezza



Rispettare le seguenti istruzioni per prevenire infortuni agli utenti, e alle altre persone in generale, e danni alle proprietà.

- Assicurarsi di aver letto le istruzioni prima di installare il condizionatore d'aria.
- Osservare le avvertenze specificate qui perché riguardano aspetti importanti attinenti alla sicurezza.
- Operazioni errate dovute alla non osservanza delle istruzioni possono causare lesioni o danni. La gravità del pericolo viene classificato sulla base delle seguenti segnalazioni.

⚠ ATTENZIONE Questo simbolo indica pericolo di morte o di seri infortuni.

⚠ AVVERTENZA Questo simbolo segnala la possibilità di lesioni o danni limitatamente alle proprietà.

- I significati dei simboli usati in questo manuale sono illustrati sotto.

	Indica qualcosa da non fare assolutamente.
	Indica che l'istruzione deve essere rispettata.

⚠ ATTENZIONE

Installazione

- Non utilizzare interruttori automatici difettosi o di potenza inferiore. Utilizzare questa apparecchiatura su un circuito dedicato.
 - Vi è il rischio di scosse elettriche o incendio.
- Per i collegamenti elettrici, rivolgersi al rivenditore, a un elettricista qualificato o a un centro di assistenza autorizzato.
 - Non smontare o tentare di riparare il prodotto. Vi è il rischio di scosse elettriche o incendio.
- Il prodotto deve essere sempre provvisto di messa a terra.
 - Vi è il rischio di scosse elettriche o incendio.
- Installare il pannello e il coperchio della scatola di controllo in modo sicuro.
 - Vi è il rischio di scosse elettriche o incendio.
- Installare sempre un interruttore automatico e circuito dedicato.
 - L'errato cablaggio o installazione può causare incendi o scosse elettriche.
- Utilizzare fusibili o interruttori automatici di giusta tensione.
 - Vi è il rischio di scosse elettriche o incendio.
- Non modificare o prolungare il cavo di alimentazione.
 - Vi è il rischio di scosse elettriche o incendio.
- L'unità non deve essere installata né rimossa dall'utente (cliente).
 - Vi è il rischio di scosse elettriche, incendio, esplosione o lesioni.

- Disimballare e installare il prodotto con attenzione.
 - I bordi taglienti possono causare infortuni. Fare particolare attenzione ai bordi del contenitore e alle alette del condensatore e dell'evaporatore.
- Per l'installazione, rivolgersi sempre al rivenditore o a un centro di assistenza autorizzato.
 - Vi è il rischio di scosse elettriche, incendio, esplosione o lesioni.
- Non installare il prodotto su supporti di installazione difettosi.
 - Ciò potrebbe causare infortuni, incidenti o danni al prodotto.
- Accertarsi che l'area di installazione non sia soggetta a deterioramento nel tempo.
 - Se la base si rompe, l'unità può cadere con essa, causando infortuni a persone, guasti al prodotto o danni alle cose.
- Non attivare il sezionatore o l'alimentazione elettrica nei casi in cui il pannello anteriore, l'armadio, il coperchio superiore, il coperchio della scatola dei comandi siano rimossi o aperti.
 - In caso contrario esiste il rischio di incendio, shock elettrico, esplosione o morte.
- Utilizzare una pompa a vuoto o a gas inerte (azoto) quando si fa la prova di tenuta o di spurgo dell'aria. Non comprimere aria o ossigeno e non utilizzare i gas infiammabili. In caso contrario, potrebbe causare incendi o esplosioni.
 - C'è il rischio di morte, lesioni, incendio o esplosione.

Funzionamento

- Non utilizzare il prodotto troppo a lungo in ambienti molto umidi e con una finestra o una porta aperta.
 - L'umidità potrebbe condensarsi e bagnare o danneggiare i mobili.
- Avere cura di non tirare o danneggiare il cavo di alimentazione durante il funzionamento.
 - Vi è il rischio di scosse elettriche o incendio.
- Non mettere nulla sul cavo di alimentazione.
 - Vi è il rischio di scosse elettriche o incendio.
- Non toccare il prodotto con le mani bagnate.
 - Vi è il rischio di scosse elettriche o incendio.
- Non posizionare riscaldatori o altre apparecchiature vicino al cavo di alimentazione.
 - Vi è il rischio di scosse elettriche e incendio.

- Non far cadere acqua sui componenti elettrici.
 - Vi è il rischio di scosse elettriche, incendio o guasti al prodotto.
- Non conservare o utilizzare gas infiammabili o combustibili in prossimità del prodotto.
 - Vi è il rischio di incendio o guasti al prodotto.
- Non utilizzare il prodotto in luoghi chiusi per periodi prolungati.
 - Potrebbe esservi una scarsità di ossigeno.
- In caso di perdite di gas infiammabile, aprire la finestra per ventilare il locale prima di azionare l'unità.
 - Non utilizzare il telefono o accendere o spegnere interruttori. Vi è il rischio di esplosioni o incendi.
- In caso di rumori, odori o fumo anomali provenienti dal prodotto. Spegnere l'interruttore automatico e scollegare il cavo di alimentazione.
 - Vi è il rischio di scosse elettriche o incendio.
- Arrestare il funzionamento e chiudere la finestra in caso di tempeste o uragani. Se possibile, rimuovere il prodotto dalla finestra prima che arrivi un uragano.
 - Vi è il rischio di danni alle cose, guasti al prodotto o scosse elettriche.
- Non aprire la griglia di aspirazione del prodotto durante il funzionamento (non toccare il filtro elettrostatico, se presente).
 - Vi è il rischio di lesioni fisiche, scosse elettriche o guasti al prodotto.
- In caso di allagamento del prodotto, rivolgersi a un centro di assistenza autorizzato.
 - Vi è il rischio di scosse elettriche o incendio.
- Evitare che nel prodotto entri acqua.
 - Vi è il rischio di scosse elettriche, incendio o danni al prodotto.
- Di tanto in tanto, ventilare il prodotto quando utilizzato insieme a fornelli ecc.
 - Vi è il rischio di scosse elettriche o incendio.
- Spegnere l'alimentazione prima di pulire o riparare il prodotto.
 - Vi è il rischio di scosse elettriche.
- In caso di inutilizzo del prodotto per lunghi periodi, scollegare il cavo di alimentazione e spegnere l'interruttore automatico.
 - Vi è il rischio di guasti al prodotto o attivazione accidentale.
- Evitare che l'unità esterna sia calpestata da qualcuno.
 - Ciò potrebbe lesioni personali e danni al prodotto.

⚠ AVVERTENZA

Installazione

- Always check for gas (refrigerant) leakage after installation or repair of product.
 - Low refrigerant levels may cause failure of product.
- Install the drain hose to ensure that water is drained away properly.
 - A bad connection may cause water leakage.
- Keep level even when installing the product.
 - To avoid vibration or water leakage.
- Non installare il prodotto in modo che il rumore o l'aria calda provenienti dall'unità esterna possano causare danni ai vicini.
 - Ciò potrebbe causare problemi con i vicini.
- Per sollevare e trasportare il prodotto sono consigliabili due persone.
 - Evitare lesioni personali.
- Non installare il prodotto in luoghi esposti direttamente al vento di mare (spruzzi di sale).
 - Ciò potrebbe causare corrosioni al prodotto. La corrosione, in particolare sul condensatore e sulle alette dell'evaporatore, può causare malfunzionamenti o inefficienza.
- Non installare l'unità in atmosfere potenzialmente esplosive.

Funzionamento

- Non esporre la pelle direttamente all'aria fresca per periodi prolungati (non sedersi nel raggio d'azione dell'aspirazione).
 - Ciò potrebbe causare danni alla salute.
- Non utilizzare il prodotto per scopi specifici, ad esempio per conservare alimenti, animali, opere d'arte ecc. Questo prodotto è un condizionatore d'aria, non un sistema di refrigerazione.
 - Vi è il rischio di danni o perdita di cose.
- Non bloccare l'ingresso o l'uscita del flusso d'aria.
 - In caso contrario, si potrebbero verificare guasti al prodotto.
- Utilizzare un panno soffice per la pulizia. Non utilizzare detergenti aggressivi, solventi ecc.
 - Vi è il rischio di scosse elettriche, incendio o danno alle parti in plastica del prodotto.

- Non toccare le parti metalliche del prodotto durante la rimozione del filtro dell'aria. Sono molto appuntite!
 - Vi è il rischio di lesioni personali.
- Non calpestare o mettere oggetti sul prodotto (unità esterne).
 - Vi è il rischio di lesioni personali o guasti al prodotto.
- Inserire sempre il filtro in modo stabile. Pulire il filtro ogni 2 settimane o più spesso, se necessario.
 - Un filtro sporco riduce l'efficienza del condizionatore e potrebbe causare danni o malfunzionamenti del prodotto.
- Non introdurre le mani o altri oggetti nella bocca di ingresso o uscita dell'aria durante il funzionamento.
 - Le parti mobili metalliche sono affilate e potrebbero causare infortuni.
- Non bere acqua fuoriuscita dal prodotto.
 - Ciò può causare gravi danni alla salute.
- Utilizzare una scala salda per pulire o riparare il prodotto.
 - Fare attenzione ed evitare lesioni personali.
- Sostituire tutte le batterie del telecomando sempre con altre dello stesso tipo. Non mischiare batterie nuove e vecchie o batterie di tipo diverso.
 - Vi è il rischio di esplosioni o incendi.
- Non ricaricare o smontare le batterie. Non gettare le batterie nel fuoco.
 - Potrebbero bruciare o esplodere.
- In caso di caduta del liquido delle batterie sulla pelle o sugli indumenti, lavare accuratamente con acqua pulita. Non utilizzare il telecomando se le batterie presentano delle perdite.
 - Le sostanze chimiche delle batterie potrebbero causare scottature o altri pericoli.
- In caso di ingestione di liquido della batteria, lavarsi i denti e consultare subito un medico. In caso di perdita dalle batterie, non utilizzare il telecomando.
 - Le sostanze chimiche contenute nelle batterie potrebbero causare scottature o altri pericoli per la salute.

Designazione Modello

Informazioni prodotto

- Nome prodotto : condizionatore d'aria
- Nome modello :

M S 15 SQ N B 0

- Numero di serie
- Nome della struttura
- Unità interna / Unità esterne
N : Unità interna U : Unità esterna
- Tipo di prodotto dettagliato per modelli serie U- / C
L : Bassa statica H : COP elevato C : Econo
ISL : Product for the Israel
- Capacità nominale
Es) 7 000 Btu/h Classe → '07', 18 000 Btu/h Classe → '18'
- Tipo prodotto
S : Montaggio a parete / ARTCOOL mirror
J : Montaggio a parete
A : ARTCOOL T : Cassetta per soffitto
B, M : Condotta per soffitto a scomparsa
V : Sospensione a soffitto e pavimento
Q : Consolle P : Montaggio a pavimento
- Tipo di unità esterna collegabile
U : Unità interne esclusivamente per sistemi A Single
C : Unità interne comuni per CAC Multiplo e Singolo

- Informazioni aggiuntive : il numero di serie si riferisce al codice a barre presente sul prodotto
- Pressione max consentita lato Alto : 4,2 MPa / Lato basso : 2,4 MPa
- Refrigerante : R410A

Emissione rumore aereo

La pressione sonora ponderata emessa da questo prodotto è inferiore a 70 dB.

** Il livello di rumore può variare a seconda del sito.

Le cifre riportate sono livelli di emissione e non sono necessariamente i livelli di sicurezza di lavoro. Mentre vi è una correlazione tra i livelli di emissione e di esposizione, questo non può essere utilizzato in modo affidabile per determinare se sono necessarie ulteriori precauzioni. I fattori che influenzano il livello effettivo di esposizione del personale comprendono le caratteristiche della camera di lavoro e le altre fonti di rumore, cioè il numero di apparecchiature e altri processi adiacenti e il periodo di tempo in cui un operatore è esposto al rumore. Inoltre, il livello di esposizione consentito può variare da paese a paese. Tuttavia queste informazioni permetteranno all'utente dell'apparecchiatura di effettuare una migliore valutazione del pericolo e del rischio.

Limitazione della concentrazione

La concentrazione limite indica la concentrazione di gas Freon limite entro la quale è possibile intervenire per evitare lesioni in caso di perdita di refrigerante nell'aria. Per facilitare il calcolo, la concentrazione limite è indicata in Kg/m³ (Peso del gas freon per volume aria dell'unità).

Limitazione della concentrazione: 0,44 kg/m³ (R410A)

■ Calcolare la concentrazione di refrigerante

$$\text{Concentrazione di refrigerante (kg/m}^3\text{)} = \frac{\text{Quantità totale di refrigerante immesso nell'impianto (kg)}}{\text{Capacità della stanza più piccola in cui è installata l'unità (m}^3\text{)}}$$

Aspetto esterno

- **Condotto nascosto nel soffitto - Statica bassa**
L1/L2/L3 Telaio



- **Condotto nascosto nel soffitto - Statica media**
M1/M2/M3 Telaio



- **Condotto nascosto nel soffitto - H-INV (Inverter alto)**
BR Telaio



- **Condotto nascosto nel soffitto - Statica alta**
B8 Telaio



- **Condotto nascosto nel soffitto - Compatto**
BH Telaio



Scelta della migliore collocazione

Scelta del posizionamento più indicato

Installare il condizionatore in un punto che soddisfi i seguenti requisiti:

- Il punto del soffitto dove viene montata l'unità deve essere in grado di reggere un carico quattro volte superiore al peso della stessa unità.
- La posizione di montaggio deve consentire l'ispezione dell'unità come mostrato in figura.
- La superficie del punto di installazione deve essere perfettamente piana.
- Il punto di montaggio deve consentire uno scarico dell'acqua ottimale (è necessario garantire una dimensione H adeguata a ottenere la giusta pendenza di scarico mostrata in figura).
- Il punto scelto per il montaggio deve essere facilmente collegabile all'unità esterna.
- Evitare punti soggetti a disturbi elettrici.
- L'unità deve essere posizionata dove c'è una buona circolazione dell'aria.
- L'unità deve essere posizionata lontano da fonti di calore o vapore.

Condotto nascosto nel soffitto - Statica bassa

Condotto nascosto nel soffitto - Statica media

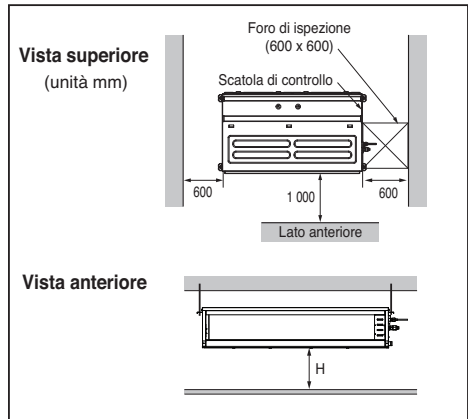
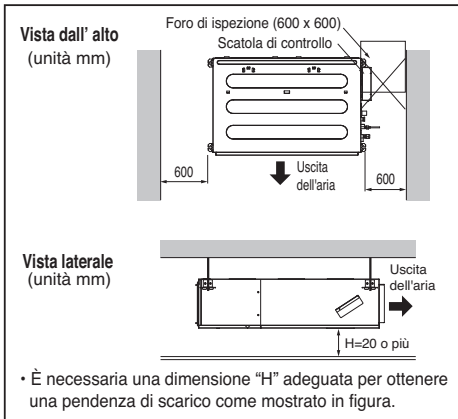

Condotto nascosto nel soffitto - Compatto

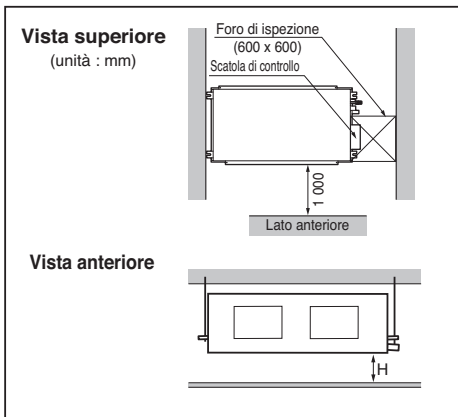

Condotto nascosto nel soffitto - H-INV (Inverter alto)

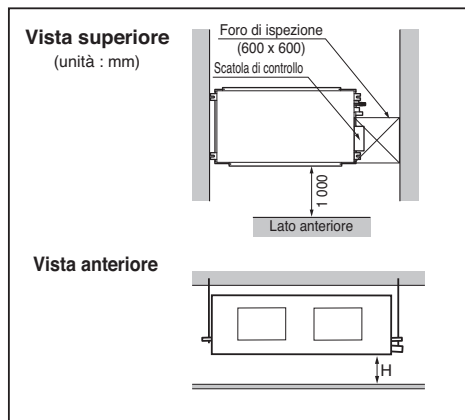

Condotto nascosto nel soffitto - Statica alta

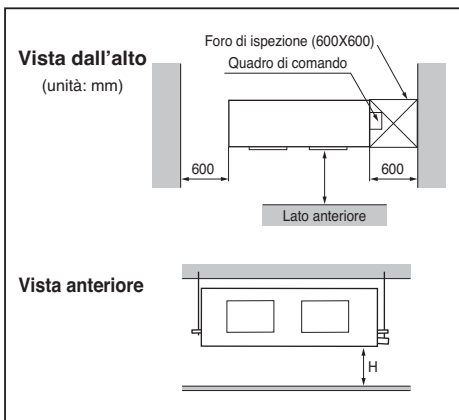

⚠ AVVERTENZA

In case that the unit is installed near the sea, the installation parts may be corroded by salt, The installation parts (and the unit) should be taken appropriate anti-corrosion measures.

[Foro di ispezione standard]

Numero foro di ispezione	Distanza tra controsoffittatura e soffitto	Note
1	Oltre 100 cm	Spazio sufficiente nel soffitto per manutenzione.
2	Da 20 cm a 100 cm	Spazio insufficiente. Manutenzione difficoltosa
La dimensione del foro deve essere maggiore di quella dell'IDU.	Meno di 20 cm	Altezza minima per sostituzione motore.

Installazione dell'unità interna

Installazione dell'unità

Installare l'unità correttamente sopra il soffitto.

CASO 1

POSIZIONE DEL BULLONE DI SOSPENSIONE

- Applicare un giunto gommato tra gruppo e condotta al fine di assorbire le vibrazioni inutili.
- Applicare un accessorio filtro sul foro di ritorno dell'aria

Condotto nascosto nel soffitto - Statica bassa

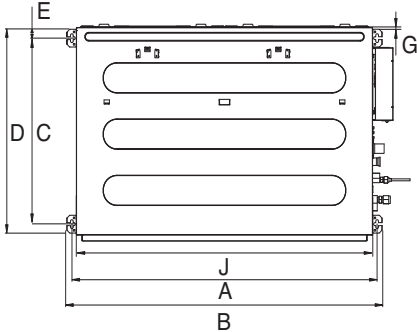

(Unità:mm)

Dimensioni Capacità (kBTu/h)	Dimensioni									
	A	B	C	D	E	F	G	H	I	J
9	733	772	628	700	36	190	20	660	155	700
12/18	933	972	628	700	36	190	20	860	155	900
24	1133	1172	628	700	36	190	20	1060	155	1100

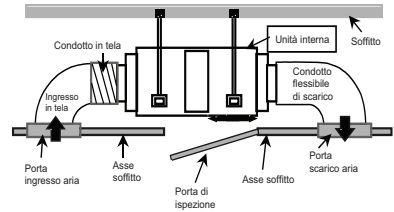
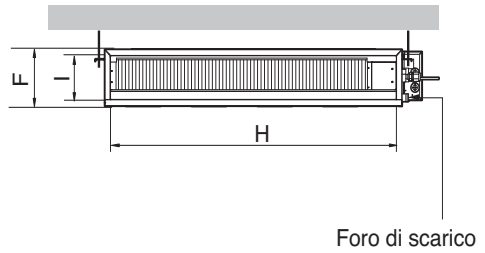

Condotto nascosto nel soffitto - Compatto

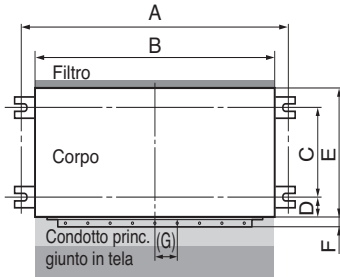

(Unità:mm)

Dimensioni Capacità	Dimensioni									
	A	B	C	D	E	F	(G)	H	I	J
18/24 K	932	882	355	46	450	30	87	750	163	260

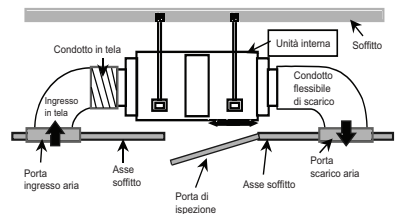
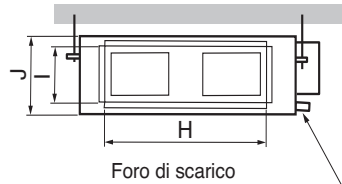

Condotto nascosto nel soffitto - Statica media

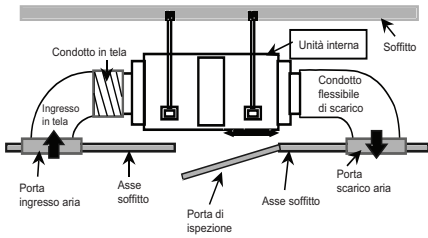
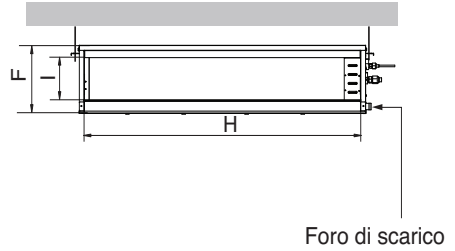
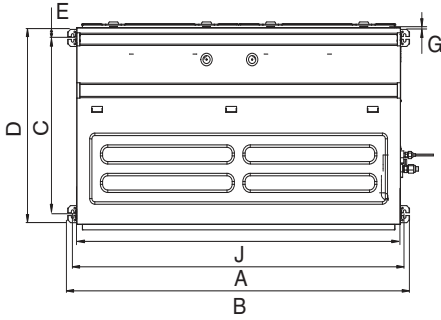

(Unità:mm)

Capacità (kBTu/h)	Dimensioni									
	A	B	C	D	E	F	G	H	I	J
18 / 24 / 30	933.4	971.6	619.2	700	30	270	15.2	858	201.4	900
36(10) / 42	1 283.4	1 321.6	619.2	689.6	30	270	15.2	1 208	201.4	1 250
36(30) / 48 / 60	1 283.4	1 321.6	619.2	689.6	30	360	15.2	1 208	291.4	1 250

Condotto nascosto nel soffitto - H-INV (Inverter alto)

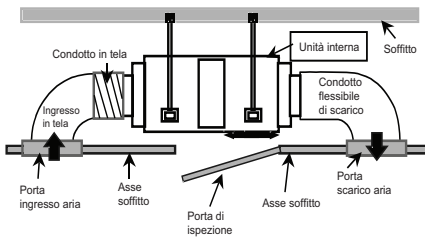
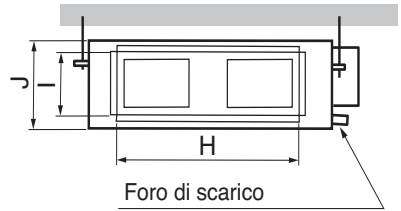
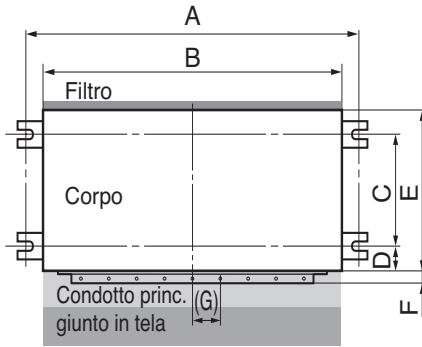

(Unità:mm)

Capacità (kBTu/h)	Dimensioni									
	A	B	C	D	E	F (G)	H	I	J	
36 / 42 / 46	1 290	1 230	447	56	590	30	120	1 006	294	380

Condotto nascosto nel soffitto - Statica alta

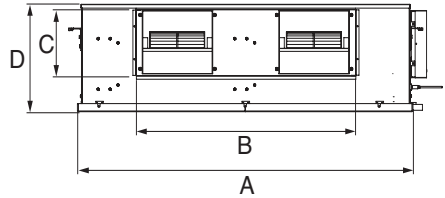
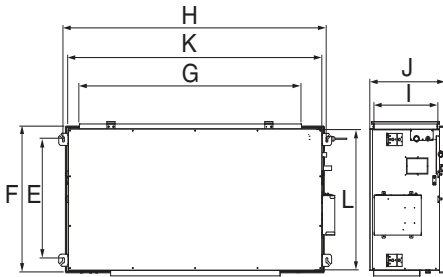

ITALIANO

(Unità:mm)

Dimensioni	A	B	C	D	E	F	G	H	I	J	K	L
Capacità (kBtu/h)												
70	1 594	1 044	286	460	580	713	1 368	1 622	392	458	1 563	791
85												

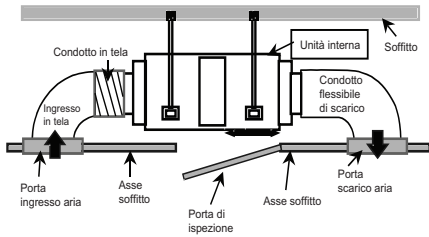

CASO 2

- Installare il gruppo in pendenza verso il foro di scarico come indicato dalla figura per facilitare lo scarico dell'acqua.

POSIZIONE DEL BULLONE DELLA CONSOLLE

- Un punto dove il gruppo è a livello e può sostenere il peso del gruppo.
- Un punto in cui il gruppo può sostenere le vibrazioni
- Un punto che sia facile da raggiungere per la manutenzione.

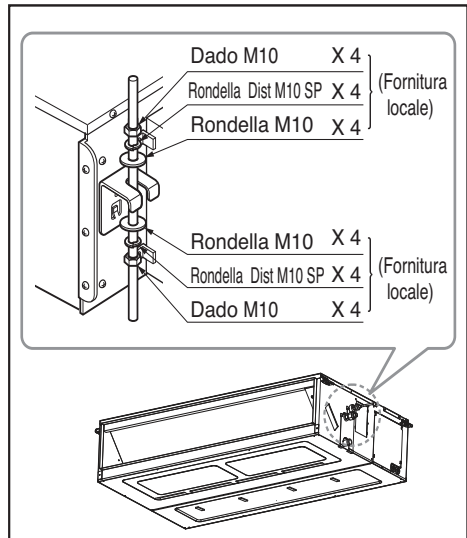

- Selezionare e contrassegnare la posizione di fissaggio dei bulloni.
- Praticare un foro per inserire gli ancoraggi sul soffitto.

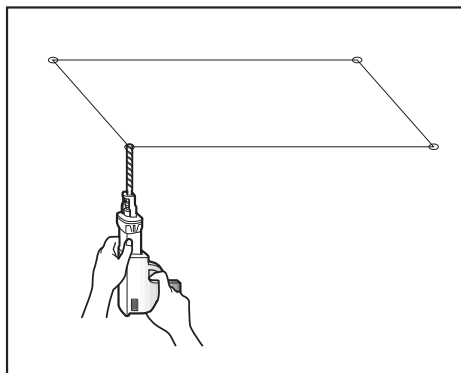

- Inserire l'ancoraggio e la rondella sui bulloni di sospensione per bloccare i bulloni di sospensione al soffitto.
- Montare i bulloni di sospensione per ancorare saldamente.
- Fissare le piastre di installazione sui bulloni di sospensione (regolare il livello a occhio) usando dadi, rondelle e rondelle elastiche.

⚠ AVVERTENZA

Stringere il dado e bullone per evitare la caduta del gruppo.

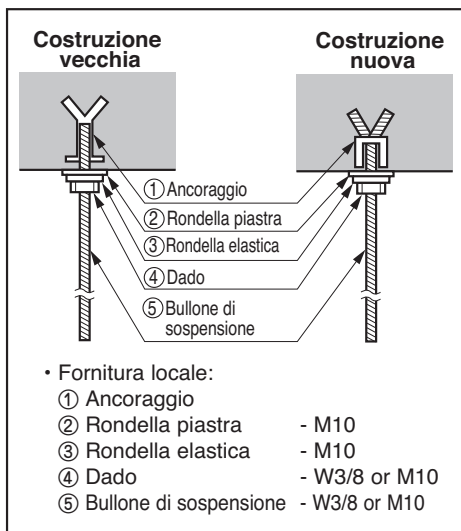

AVVERTENZA

1. La pendenza di installazione del gruppo interno è importante per lo scarico del condizionatore d'aria del tipo a condotti.
2. Lo spessore minimo dell'isolamento dei tubi di collegamento deve essere di 10 mm.

VISTA DI FRONTE

- L'unità deve essere montata in piano o leggermente inclinata verso il tubo flessibile di scarico collegato.

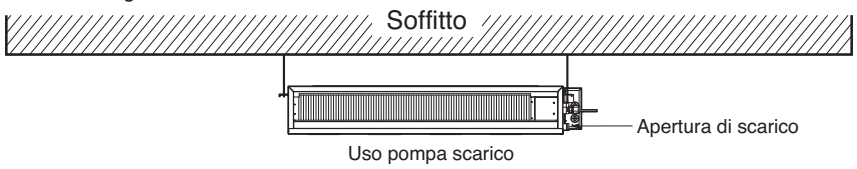

Condotto nascosto nel soffitto - Statica bassa

- Il gruppo deve essere in pendenza verso il tubo di scarico collegato ad installazione terminata.

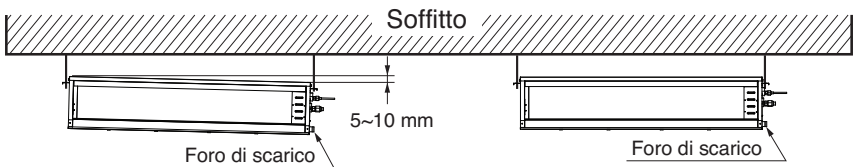

Condotto nascosto nel soffitto - Statica media

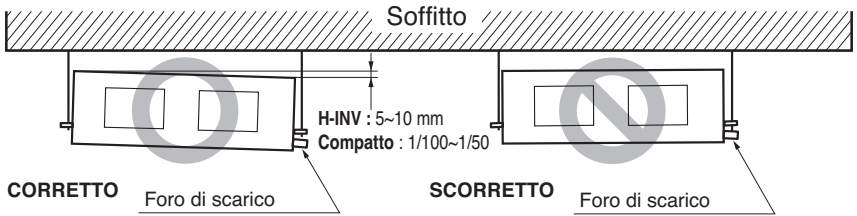

Condotto nascosto nel soffitto - H-INV (Inverter alto), Compatto



Condotto nascosto nel soffitto - Statica alta

ATTENZIONE PER LA PENDENZA DI UNITÀ TUBATURA DI SCARICO

Disporre il tubo flessibile di scarico con una inclinazione verso il basso per facilitare lo scarico dell'acqua.

- Disporre sempre lo scarico con una inclinazione verso il basso. Impedire qualsiasi scorrimento verso l'alto o inverso in qualsiasi punto.
- Il tubo di scarico deve essere sempre fornito di isolamento termico sagomato dello spessore di 10 mm o superiore.

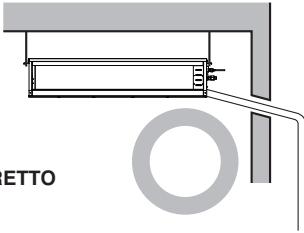
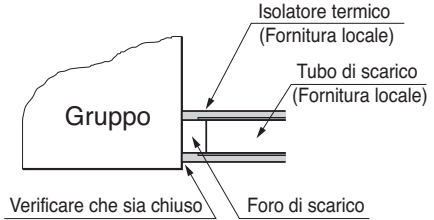

CORRETTO

- La disposizione del tubo verso l'alto non è permessa.

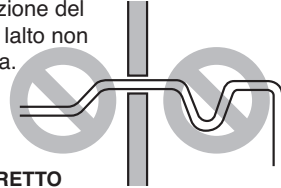

SCORRETTO

Dimensioni applicate sifone a U

- A ≥ 70 mm
- B $\geq 2C$
- C $\geq 2 \times SP$
- SP = Pressione esterna (mmAq)
- Es) Pressione esterna = 10 mmAq
- A ≥ 70 mm
- B ≥ 40 mm
- C ≥ 20 mm

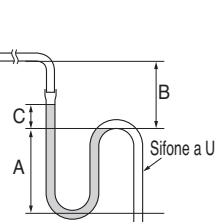

- Installare il sifone intercettatore a P (o sifone a U) per prevenire le perdite di acqua provocate dal blocco del filtro di aspirazione.

Tubature di drenaggi dell'unità interna

- Le tubature di drenaggio devono avere una pendenza verso il basso accertarsi che non venga data una pendenza contraria per impedire un flusso in senso inverso.
- Nel collegamento del tubo del drenaggio, attenzione a non esercitare una forza eccessiva sull'apertura dello scarico dell'unità interna.
- Il diametro esterno del raccordo dello scarico sull'unità interna è di 32 mm.
(Condotto nascosto nel soffitto - Statica alta: 65 mm)

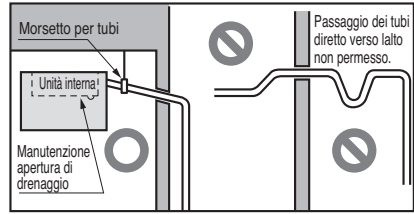

Materiale delle tubature: Tubo di cloruro di polivinile VP25 e raccordi dei tubi.

- Accertarsi che venga eseguita la coibentazione delle tubature di drenaggio.
- Installare la fuga alzando tubi a destra angolo con l'unità interna e non più 300 millimetri dall'unità.

Materiale dell'isolamento termico Schiuma di polietilene con lo spessore di almeno 10 mm.

Test di Drenaggio

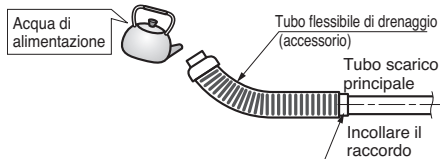

- Connettere il tubo principale di scarico allesterno e lasciarlo temporaneamente fino al completamento del test.
- Alimentare acqua nel tubo flessibile di scarico e controllare le tubature per eventuali perdite.
- A completamento del test, connettere il tubo flessibile di scarico all'apertura di drenaggio sull'unità interna.

⚠ AVVERTENZA

Il tubo di drenaggio flessibile fornito non deve essere curvato né ritorto. Il tubo flessibile curvato o ritorto può produrre una perdita di acqua.

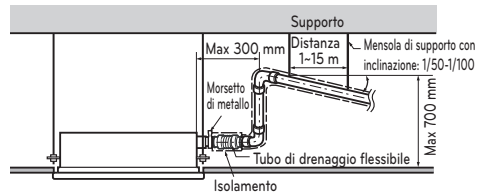

1) Rimuovere il filtro dell'aria

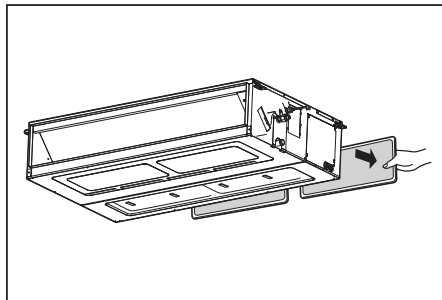

2) Controllo dello scarico

- Spruzzare uno o due bicchieri d'acqua sull'evaporatore.
- Assicurarsi che l'acqua scorra nel tubo flessibile di scarico senza perdite.

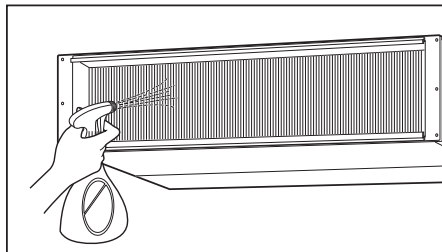

Isolamento termico della tubatura refrigerante

Accertarsi di prevedere adeguato isolamento della tubatura refrigerante coprendo il tubo liquidi e il tubo gas separatamente con polietilene resistente al calore di spessore sufficiente, in modo da non lasciare spazi nel giunto tra l'unità interna e il materiale isolante, e tra i materiali isolanti stessi. Quando l'isolamento è insufficiente, potrebbe verificarsi gocciolamento di condensa, ecc. Prestare particolare attenzione all'isolamento del plenum per l'installazione a soffitto.

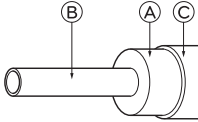

- Ⓐ Materiale dell'isolante termico
- Ⓑ Tubo
- Ⓒ Copertura esterna (Avvolgere il componente di collegamento e il componente di taglio del materiale di isolamento termico con del nastro di finitura).

Materiale dell'isolante termico	Adesivo + Calore + polietilene espanso resistente + Nastro adesivo	
Copertura esterna	Interno	Vin Nastro adesivo
	Pavimento esposto	Panno di canapa resistente all'acqua + Asfalto bronzo
	Esterno	Panno di canapa resistente all'acqua + Piastra di zinco + Vernice oleosa

Nota :
In caso di utilizzo di copertura in polietilene come materiale di rivestimento, non sarà necessaria copertura con asfalto.

Sbagliato	<p>• Non isolare il tubo gas o a pressione bassa e il tubo liquidi o a pressione elevata insieme.</p> <ul style="list-style-type: none"> Ⓐ Tubo liquidi Ⓑ Tubo gas Ⓒ Linee di alimentazione Ⓓ Nastro di finitura Ⓔ Materiale isolante Ⓕ Linee di comunicazione 	<p>• Accertarsi di isolare completamente la parte di collegamento.</p> <p>Ⓐ Queste parti non sono isolate.</p>
Corretto	<ul style="list-style-type: none"> Ⓐ Tubo liquidi Ⓑ Tubo gas Ⓒ Linee di alimentazione Ⓓ Linee di comunicazione Ⓔ Materiale isolante <p>Separazione</p>	

⚠ AVVERTENZA

La linea di taglio dell'isolamento deve guardare verso l'alto. Lo spessore dell'isolamento è di 15 mm (tubo del gas) e 19 mm (tubo per liquidi) o maggiore.

Nota :

Materiale raccomandato per l'isolamento

Materiale : EPDM

Spessore: 15 mm (tubo del gas) e 19 mm (tubo per liquidi) o maggiore.

Densità: meno di 0.032 ±0.005 (g/cm³)

Conduttività termica: meno di 0.03 (kcal/m.hr.°C)

Cablaggio

- Aprire il coperchio della scatola di controllo e connettere il cavo del telecomando ed i fili di alimentazione interni.
- Rimuovere il coperchio della centralina del telecomando per eseguire le connessioni elettriche tra unità interna e unità esterna. (Rimuovere le viti ①.)
- Usare un morsetto per fissare il cavo.

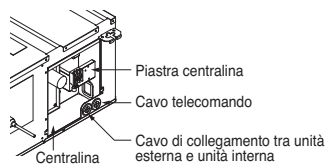
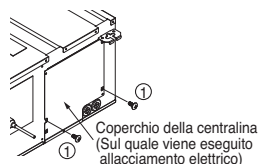

Condotto nascosto nel soffitto - Statica bassa, Statica media

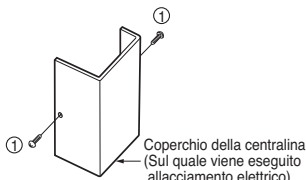
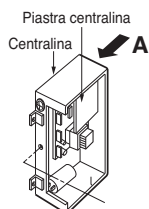

A vista

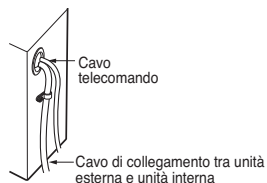

Condotto nascosto nel soffitto - H-INV (Inverter alto), Compatto

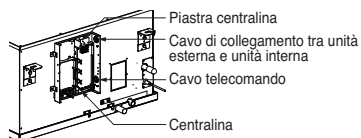
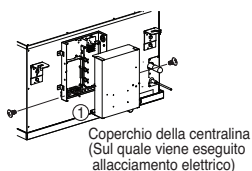

Condotto nascosto nel soffitto - Statica alta

⚠ AVVERTENZA

Il cavo di alimentazione collegato alle unità interna e esterna deve essere conforme alle seguenti specifiche. (La gomma dell'isolamento, tipo H07RN-F approvato da HAR o da SAA)

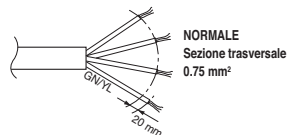

Se il cavo di alimentazione è danneggiato, deve essere sostituito con un cavo speciale o assieme disponibile presso il produttore o agente rappresentante. Quando la linea di collegamento tra unità interna ed esterna è superiore ai 40 m, collegare separatamente la linea di telecomunicazione e la linea di alimentazione.

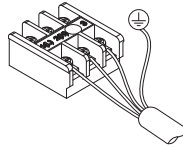

◆ Precauzioni nella posa del cablaggio elettrico

Usare dei capocorda per le connessioni alla morsettieria.

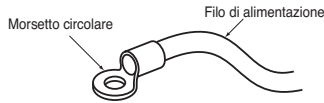

Se non sono disponibili, seguire le istruzioni riportate sotto.

- Non connettere fili di spessore diverso alla morsettieria (l'allentamento nei fili elettrici può provocare un calore anomalo.)
- Quando si connettono fili che sono dello stesso spessore, procedere come indicato dalla figura.

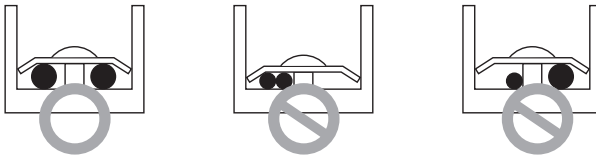

- Per il collegamento, usare i cavi di alimentazione designati e collegarli in modo sicuro, quindi fissarli per impedire l'applicazione di pressione esterna alla morsettieria.
- Usare un cacciavite appropriato per stringere le viti della morsettieria. Cacciavite con testa piccola rovinano la testa e non consentendo di stringere.
- Non stringere eccessivamente le viti della morsettieria per non romperle.
- Tubi e fili devono essere acquistati separatamente per l'installazione del prodotto.

CONSEGNA

Mostrare al cliente il funzionamento e le procedure di manutenzione del prodotto avvalendosi del manuale d'uso (pulizia del filtro aria, regolazione temperatura, ecc.).

Installazione del telecomando

1. Collocare la piastra di montaggio del controller remoto dove desiderato e fissarla saldamente con le viti fornite.

- Installarla non inclinata poiché un'inclinazione eccessiva può dar luogo a una configurazione errata. Impostare la piastra del controller remoto nell'apposito contenitore, se previsto.
- Installare il prodotto in modo da non creare un gioco con il lato appoggiato sulla parete e da evitare le vibrazioni dopo l'installazione.

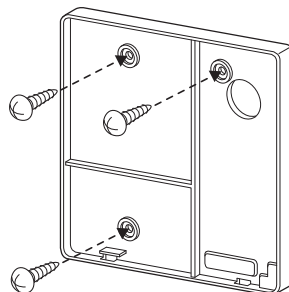

2. Il cavo del telecomando con filo può essere installato in tre direzioni.

- Direzione di configurazione: superficie della parete, superiore, destra
- Se si installa il cavo del telecomando al lato superiore e destro, effettuare l'impostazione dopo aver tolto la scanalatura della guida del cavo.

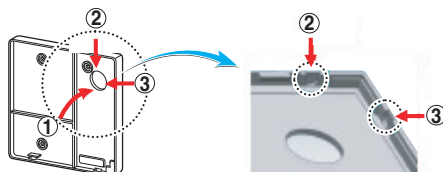

<Scanalature della guida del cavo>

* Remove guide groove with long nose.

- ① Ripristino della superficie della parete
- ② Scanalatura superiore della guida
- ③ Scanalatura parte destra della guida

3. Fissare la parte superiore del controller remoto nella piastra di montaggio fissata alla parete, come nell'immagine sotto, quindi collegare con la scheda premendo la parte inferiore.

- Non lasciare spazi tra il controller remoto e la parte superiore e inferiore, destra e sinistra della piastra di montaggio.
- Prima del montaggio con il pannello di installazione, disporre il cavo in modo che non interferisca con le parti del circuito.

<Ordine di collegamento>

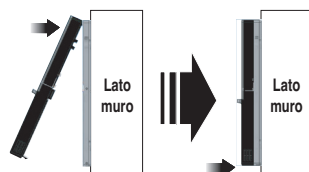

Quando si separa il controller remoto dalla piastra di montaggio, come l'immagine sotto, dopo l'inserimento nel foro di separazione inferiore mediante un cacciavite, ruotare in senso orario per staccare il controller.

- Vi sono due fori di separazione. Separarli individualmente uno per volta.
- Fare attenzione non danneggiare i componenti interni nella separazione.

<Ordine di separazione>

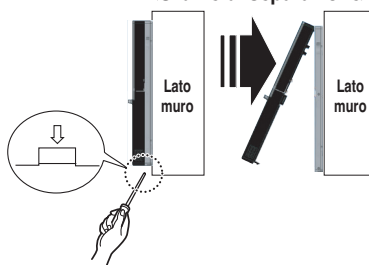

4. Collegare l'unità dell'interno e il controller remoto usando il cavo di collegamento.

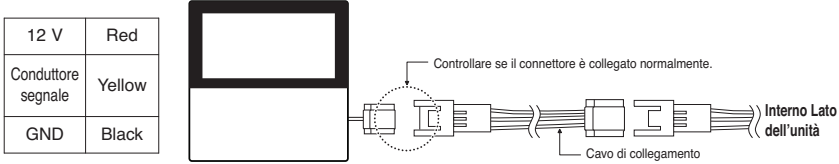

5. Usare una prolunga se la distanza fra il telecomando con filo e l'unità interna è più di 10 m.

AVVERTENZA

Quando si installa il telecomando con filo, non incassarlo a parete. (Potrebbe provocare danni al sensore di temperatura.)

Non installare il cavo a 50 m o superiore. (può provocare errori di comunicazione).

- Quando si installa una prolunga, controllare la corretta direzione di collegamento del connettore lato telecomando e lato prodotto.
- Se si installa la prolunga in direzione opposta, il connettore non sarà collegato.
- Specifiche della prolunga: 2547 1007 22#2 nucleo 3 schermo 5 o superiore.

Installazione telecomando cablato

- Poiché il sensore della temperatura della stanza è installato nella scatola del telecomando, la scatola del telecomando dovrebbe essere installata in posizione lontana dalla luce diretta del sole, alta umidità. Installare il telecomando a circa 1,5 m (5 ft) di altezza dal pavimento, in una zona in cui vi sia una buona circolazione dell'aria di temperatura media.

Non montare la centralina del telecomando dove può subire l'influenza di:

- Correnti d'aria o punti morti dietro a porte o angoli.
- Aria calda o fredda da condotti.
- Calore radiante dal sole o apparecchiature.
- Tubi o camini nascosti.
- Zone non controllate come un muro esterno dietro al telecomando.
- Questo telecomando è dotato di un LED_a sette segmenti. Per una visualizzazione corretta dei LED del telecomando, il telecomando deve essere installato in modo corretto come indicato dalla figura 1. (L'altezza standard è a 1,2~1,5 m dal pavimento.)

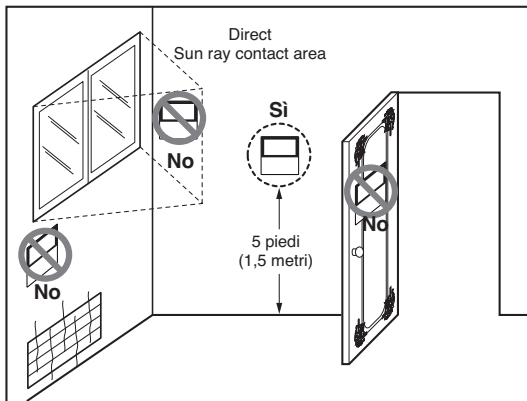
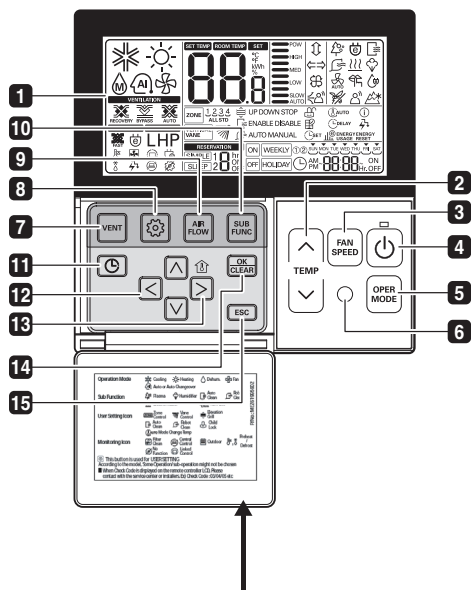

Fig.1 Posizioni tipiche per il telecomando

Wired Remote Controller



Attaccare l'etichetta informativa all'interno del coperchio. Scegliere la lingua corretta in base al proprio paese.

- 1** SCHERMO INDICATORE OPERAZIONE
- 2** TASTO DI IMPOSTAZIONE DELLA TEMPERATURA
- 3** TASTO VELOCITÀ VENTOLA
- 4** Tasto ON/OFF (ACCESO / SPENTO)
- 5** TASTO DI SELEZIONE DELLA MODALITÀ DI FUNZIONAMENTO
- 6** RICEVITORE DEL TELECOMANDO WIRELESS
 - Alcuni prodotti non ricevono i segnali wireless.
- 7** TASTO DEL VENTILATORE
- 8** TASTO DI IMPOSTAZIONE DELLA FUNZIONE
- 9** TASTO DEL FLUSSO D'ARIA
- 10** TASTO DELLA FUNZIONE SECONDARIA
- 11** PRENOTAZIONE
- 12** TASTO SU,GIÙ,SINISTRA,DESTRA
 - Per controllare la temperatura interna premere il pulsante .
- 13** TASTO PER LA TEMPERATURA AMBIENTE
- 14** TASTO DI IMPOSTAZIONE/ANNULLAMENTO
- 15** TASTO USCITA

* Alcune funzioni potrebbero non essere disponibili e visualizzate in base al tipo di prodotto.

NOTA

- * La visualizzazione della temperatura può variare dalla temperatura reale dell'ambiente se il telecomando è installato in un punto in cui i raggi del sole cadono direttamente sul punto o vicino a una fonte di calore.
- * Il prodotto può essere diverso da quanto descritto in precedenza dipendendo dal tipo di modello.
- * Quando si usa il sistema di operazione simultanea, ogni volta che si preme il pulsante del telecomando, il sistema funzionerà dopo 1-2 minuti.

Funzionamento opzionale

Impostazione Installatore - Modalità Prova di Collaudo

Dopo aver installato il prodotto, bisogna eseguire il test.

Per dettagli su questa operazione, fare riferimento al manuale del prodotto.

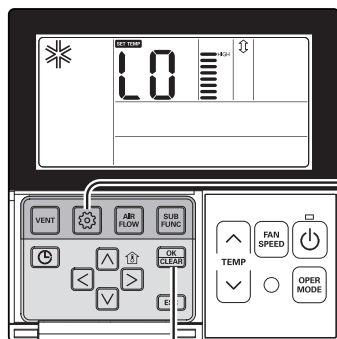

- 1 Tenendo premuto il pulsante  per 3 secondi, si entra nella modalità di configurazione tecnica del telecomando.
 - Premendolo una sola volta per breve tempo, si accede alla modalità di configurazione utente. Per essere sicuri, tenere premuto per più di 3 secondi.
 - Annullare la direzione destra/sinistra del vento per il prodotto RAC.

0:01

Codice funzione Imposta

- 2 Il simbolo '01' lampeggia nella parte bassa della finestra di segnalazione.

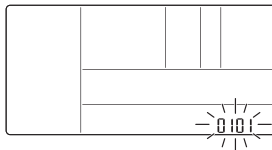

- 3 Premere il pulsante  per iniziare.

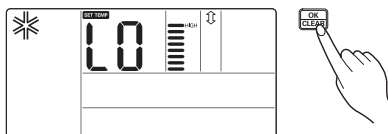



- 4 Durante l'esecuzione del test, premere il pulsante per interrompere.
 - Selezionare il funzionamento, temperatura su/giù, controllo flusso dell'aria, direzione dell'aria, pulsante di start/stop.

Impostazione Installatore - Impostazione Indirizzamento Controllo Centrale

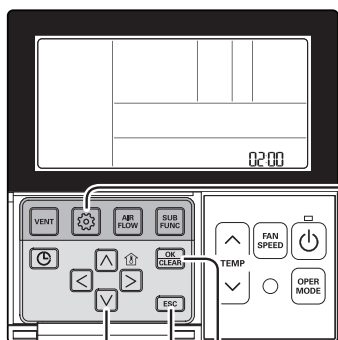
È la funzione da utilizzare per il collegamento della centralina.
Fare riferimento al manuale della centralina per ulteriori dettagli.



1 Tenendo premuto il pulsante  per 3 secondi, si entra nella modalità di configurazione tecnica del telecomando.
- Premendolo una sola volta per breve tempo, si accede alla modalità di configurazione utente.
Per essere sicuri, tenere premuto per più di 3 secondi.

2 Entrando nella modalità di configurazione dell'indirizzo usando il pulsante , viene visualizzato un valore come nell'immagine seguente.



3 Impostare il N di gruppo premendo il pulsante   (0~F)

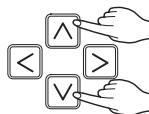

02:F0

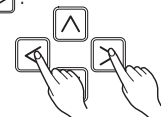

4 Spostarsi all'opzione per l'impostazione del N interno premendo il pulsante  .

02:F0



5 Impostare il N interno premendo il pulsante  .

02:F5

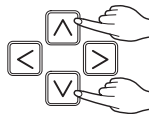

6 Premere il pulsante  per salvare.

02:F5



7 Premere il pulsante  per uscire dalla modalità di impostazione.

* Dopo aver effettuato le impostazioni, se non si preme alcun pulsante per 25 secondi, si esce automaticamente dalla modalità di configurazione.

* Se si esce senza premere il pulsante di impostazione, il valore modificato non viene preso in considerazione.

Impostazione installatore - Termistore

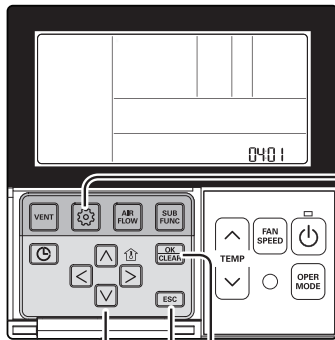

Questa funzione seleziona il sensore di temperatura per valutare la temperatura ambiente.

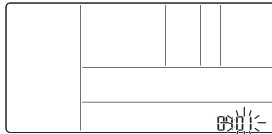

1 Tenendo premuto il pulsante  per 3 secondi, si entra nella modalità di configurazione tecnica del telecomando.
- Premendolo una sola volta per breve tempo, si accede alla modalità di configurazione utente.
Per essere sicuri, tenere premuto per più di 3 secondi.

2 Spostandosi al menu di selezione del sensore di rilevamento della temperatura ambiente usando il pulsante , viene visualizzato un valore come nell'immagine seguente.



3 Selezionare il valore del termistore premendo il pulsante   (01: telecomando, 02: interna, 03: 2).

0401
↓ ↓
Codice funzione Impostazione del termistore

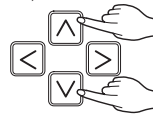

4 Premere il pulsante  per salvare.

0401



5 Premere il pulsante  per uscire dalla modalità di impostazione.

* Dopo aver effettuato le impostazioni, se non si preme alcun pulsante per 25 secondi, si esce automaticamente dalla modalità di configurazione.

* Se si esce senza premere il pulsante di impostazione, il valore modificato non viene preso in considerazione.

<Tabella del termistore>

Selezione del sensore di temperatura		Funzione
01	Telecomando	Funzionamento sensore di temperatura del telecomando
02	Unità interna	Funzionamento sensore di temperatura unità interna
03	2°	Raffreddamento
		Riscaldamento

* La seconda funzione ha caratteristiche diverse in base al prodotto.

Impostazioni Installatore - Configurazione Gruppo

Questa funzione permette le impostazioni nel gruppo di controllo, oppure il controllo di 2 telecomandi.

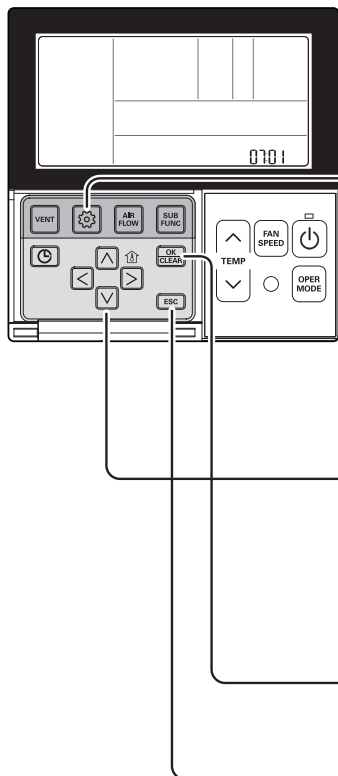

- 1** Tenendo premuto il pulsante per 3 secondi, si entra nella modalità di configurazione tecnica del telecomando.
- Premendolo una sola volta per breve tempo, si accede alla modalità di configurazione utente. Per essere sicuri, tenere premuto per più di 3 secondi.
- 2** Premendo ripetutamente il pulsante , ci si sposta al menu di selezione master/slave, come mostrato dalla figura seguente.

- 3** Selezionare master/slave premendo il pulsante .
(00: Slave, 01: Master)

 Codice funzione Valore master/slave

- 4** Premere il pulsante per salvare.

- 5** Premere il pulsante per uscire dalla modalità di impostazione.

 - * Dopo aver effettuato le impostazioni, se non si preme alcun pulsante per 25 secondi, si esce automaticamente dalla modalità di configurazione.
 - * Se si esce senza premere il pulsante di impostazione, il valore modificato non viene preso in considerazione.

Telecomando	Funzione
Master	L'unità interna funziona in base al telecomando master nel controllo di gruppo (il valore di fabbrica è master).
Slave	Impostare tutti i telecomandi come slave, tranne quello master, nel controllo di gruppo.

* Per ulteriori dettagli, fare riferimento alla sezione 'controllo di gruppo'.



- Quando si controllano dei gruppi, le impostazioni di base, il controllo del flusso dell'aria tra debole/medio/forte, i blocchi delle impostazioni del telecomando, le impostazioni dell'orario e altre funzioni potrebbero essere ristrette.

Impostazione Installatore - Impostazione modalità Contatto a Secco

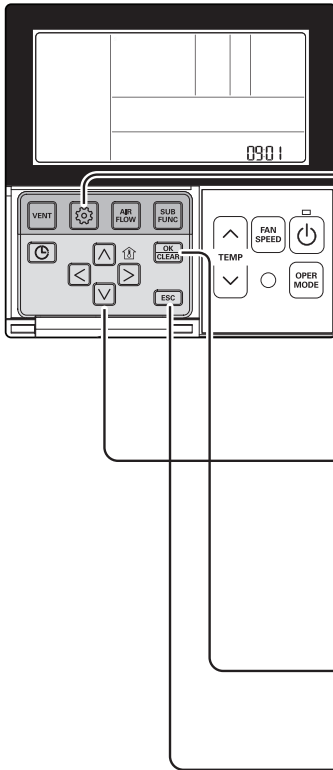
La funzione contatto a secco può essere utilizzata solo se viene acquistata /configurata separatamente l'attrezzatura per il contatto a secco.





- 1** Tenendo premuto il pulsante  per 3 secondi, si entra nella modalità di configurazione tecnica del telecomando.
- Premendolo una sola volta per breve tempo, si accede alla modalità di configurazione utente. Per essere sicuri, tenere premuto per più di 3 secondi.
- 2** Premendo ripetutamente il pulsante , ci si sposta al menu di configurazione della modalità contatto a secco come mostrato dalla figura seguente.



- 3** Selezionare l'impostazione contatto a secco premendo il pulsante  .

(00 : Automatico, 01 : manuale)

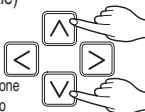

Codice funzione Valore di impostazione per contatto a secco

- 4** Premere il pulsante  per salvare.

- 5** Premere il pulsante  per uscire dalla modalità di impostazione.

 - * Dopo aver effettuato le impostazioni, se non si preme alcun pulsante per 25 secondi, si esce automaticamente dalla modalità di configurazione.
 - * Se si esce senza premere il pulsante di impostazione, il valore modificato non viene preso in considerazione.

ITALIANO

► Che cos'è il contatto a secco?

Come le chiavi elettroniche degli hotel e i sensori di rilevamento del corpo, è il segnale del punto di contatto quando si utilizza un condizionatore d'aria tramite asservimento.

• Fare riferimento al manuale del contatto a secco per ulteriori dettagli.

Impostazioni Installatore - Passaggio Fahrenheit/Celsius

Questa funzione è utilizzata per invertire la visualizzazione tra Celsius e Fahrenheit (ottimizzata solo per gli USA)

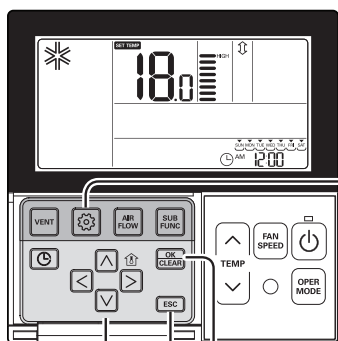

1 Tenendo premuto il pulsante  per 3 secondi, si entra nella modalità di configurazione tecnica del telecomando.
- Premendolo una sola volta per breve tempo, si accede alla modalità di configurazione utente.
Per essere sicuri, tenere premuto per più di 3 secondi.

2 Premere di nuovo il pulsante  per selezionare il codice funzione 12.

12:00

Codice funzione valore della modalità di conversione

Es.) Impostazione Fahrenheit

3 Selezionare la modalità Temperatura premendo il pulsante  .

(00: Celsius, 01: Fahrenheit)

12:01

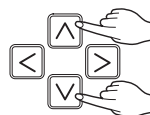

4 Premere il pulsante  per salvare o annullare.

12:01



5 Premere il pulsante  per uscire; altrimenti, il sistema uscirà automaticamente dopo 25 secondi se non si preme alcun tasto.





* Se si preme il pulsante   in modalità Fahrenheit, la temperatura aumenta/diminuisce di 2 gradi.

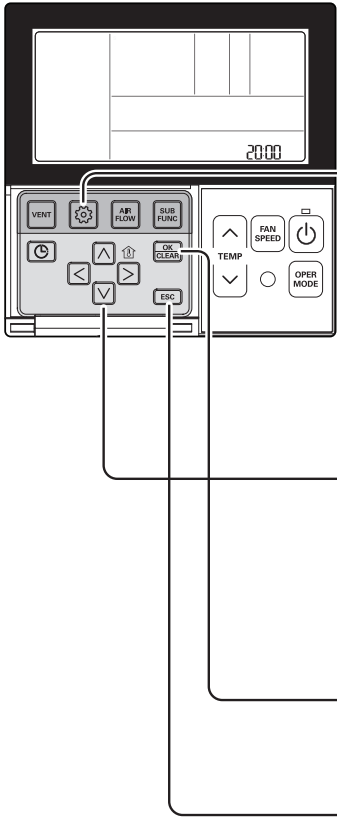

Impostazioni Installatore - Impostazione funzioni Opzionali

Funzione di impostazione per unità interna quando il depuratore aria, riscaldatore, umidificatore, griglia su/giù, kit di ventilazione / Riscaldatore ausiliario è appena installato, o quando l'unità installata viene rimossa.



- 1** Tenendo premuto il pulsante  per 3 secondi, si entra nella modalità di configurazione tecnica del telecomando.
- Premendolo una sola volta per breve tempo, si accede alla modalità di configurazione utente.
Per essere sicuri, tenere premuto per più di 3 secondi.
- 2** Premendo ripetutamente il pulsante , ci si sposta al codice della funzione opzionale selezionato, come mostrato dalla figura seguente.

Funzione	Codice
Depurazione plasma	20
Riscaldamento elettrico	21
Deumidificatore	22
Griglia di elevazione	23
Kit di ventilazione	24
Riscaldatore ausiliario	25
- 3** Selezionare la condizione esistente per ciascuna modalità premendo il pulsante  .
(00: non installato, 01: Installato)



 ↓ ↓
 Codice funzione Condizione esistente
- 4** Premere il pulsante  per salvare.
- 5** Premere il pulsante  per uscire dalla modalità di impostazione.

 - * Dopo aver effettuato le impostazioni, se non si preme alcun pulsante per 25 secondi, si esce automaticamente dalla modalità di configurazione.
 - * Se si esce senza premere il pulsante di impostazione, il valore modificato non viene preso in considerazione.

Impostazione dell'installatore - Blocco della modalità del telecomando

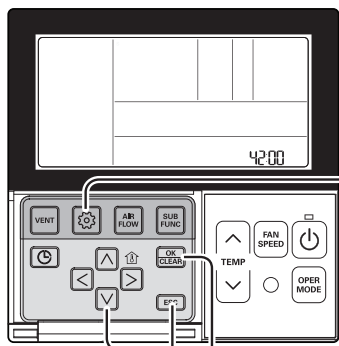
Questa funzione viene utilizzata per limitare l'impostazione della selezione 'modalità-funzionamento'.



1 Premere e tenere premuto il tasto  per più di 3 secondi per accedere alla modalità di impostazione dell'installatore.

2 Passare al numero di codice dell'installatore 42 nel menù utilizzando il tasto .

3 Selezionare master/slave del telecomando utilizzando il tasto  .

 ↓ ↓
 Valore del codice per Valore
 l'impostazione del impostato
 blocco della modalità

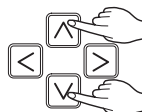

codice	Descrizione
42:00	Non limita l'impostazione della modalità di funzionamento.
42:01	L'utente può impostare solo nella modalità di raffreddamento.
42:02	L'utente può impostare solo nella modalità di riscaldamento.

4 Premere il tasto  per salvare l'impostazione.

5 Premere il tasto  per uscire.

* Può limitare il pulsante dei soli telecomandi con cavo. Altri telecomandi possono modificare la modalità di funzionamento. (per esempio telecomando senza fili e controller centrale)

Impostazione installatore -E.S.P.

Impostazioni per l'installatore - E.S.P.

Questa funzione definisce la potenza del flusso d'aria per ciascun livello di flusso e pertanto facilita l'installazione.

- Se si imposta l'ESP in maniera errata, il condizionatore d'aria non funzionerà correttamente.
- Questa impostazione deve essere effettuata da un tecnico qualificato.

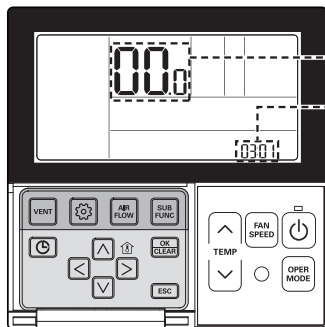

Valore ESP

Codice funzione,
Codice ESP

1 Tenendo premuto il pulsante per 3 secondi, si entra nella modalità di configurazione tecnica del telecomando.
- Premendolo una sola volta per breve tempo, si accede alla modalità di configurazione utente. Per essere sicuri, tenere premuto per più di 3 secondi.

2 Entrando nella modalità di configurazione dell'ESP usando il pulsante , viene visualizzato un valore come nell'immagine seguente.

3 Selezionare la velocità della ventola ESP premendo il tasto . (01: molto bassa, 02: bassa, 03: media, 04: alta, 05: alimentazione)

- 4** Spostarsi all'impostazione valore ESP premendo il pulsante (il valore di fabbrica è 000).

0301 000

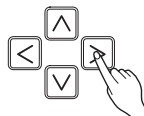

- 5** Premere il pulsante per impostare il valore ESP. (è possibile impostare un valore ESP da 1 a 255, dove 1 è il valore più piccolo e 255 è il più grande).

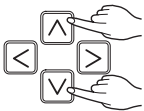

- 6** Selezionare di nuovo la velocità della ventola ESP usando il pulsante ; impostare il valore dell'ESP, come N 4 e 5, che corrisponde a ciascun flusso d'aria.

- 7** Premere il pulsante per salvare.



- 8** Premere il pulsante per uscire.
* Dopo aver effettuato le impostazioni, se non si preme alcun pulsante per 25 secondi, si esce automaticamente dalla modalità di configurazione.
* Se si esce senza premere il pulsante di impostazione, il valore modificato non viene preso in considerazione.

- Se si imposta il valore ESP senza la funzione per flusso d'aria molto debole o potente, potrebbe non funzionare.
- Attenzione a non cambiare il valore dell'ESP per ciascuna velocità della ventola.
- Con alcuni prodotti non è possibile impostare il valore ESP per le velocità molto bassa/potente.
- Il valore ESP è disponibile per intervalli specifici a seconda del prodotto.

Impostazioni dell'installatore- Procedura per l'impostazione della pressione statica

Questa funzione viene applicata a un solo tipo di condotto. Utilizzare questa impostazione in altri casi provocherà malfunzionamenti.

Questa funzione è esclusivamente disponibile in alcuni prodotti

Questa è la funzione con la quale la procedura per l'impostazione della pressione statica del prodotto viene suddivisa in 11 passi

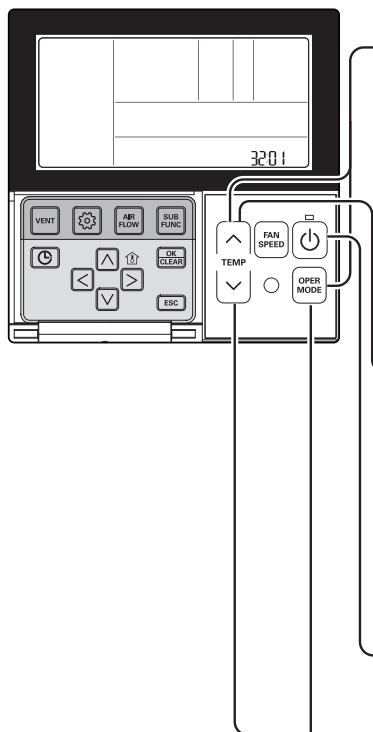

- 1** Quando si premono i tasti e contemporaneamente per più di 3 secondi, il sistema sarà entrato in modalità di impostazione dell' installatore.

 - Dopo essere entrati nella modalità di impostazione dell'installatore, selezionare il valore del codice del passo dell' impostazione della pressione statica premendo il tasto .

* Valore del codice del passo dell'impostazione della pressione statica:32

- 2** Selezionare il valore dell'impostazione desiderata con il tasto aumento () , diminuzione () temperatura.

Valore del codice Valore

00: utilizzare il valore della pressione statica impostato (codice 06)
 01 ~ 11: valore passo pressione statica impostato (codice 32)

- 3** Quando si preme il tasto , il valore di pressione statica attualmente stabilito sarà impostato

- 4** Quando si preme il tasto e il tasto contemporaneamente per più di 3 secondi dopo che l'impostazione è stata completata, la modalità di impostazione verrà resa disponibile.

 - Se non c'è alcun inserimento tramite tasto per più di 25 secondi, verrà resa disponibile anche la modalità di impostazione dell'installatore.

- L'impostazione della pressione statica (codice 06) non sarà utilizzata se viene usata l'impostazione del passo della pressione statica (codice 32)
- Per il valore di pressione statica per ogni passo, fare riferimento alla Tabella 1 nella pagina seguente.

Condotto nascosto nel soffitto - Statica bassa**Tabella 1**

Model	Passo	CMM	Pressione statica [mmAq(Pa)]					
			0(0)	1(10)	2(20)	3(29)	4(39)	5(49)
			Valore impostazione					
			32:01	32:02	32:03	32:04	32:05	32:06
CB09L.N12	LOW	5.5	69	76	83	91	101	111
	MID	7	81	87	94	101	109	117
	HIGH	9	97	103	108	117	124	131

Model	Passo	CMM	Pressione statica [mmAq(Pa)]					
			0(0)	1(10)	2(20)	3(29)	4(39)	5(49)
			Valore impostazione					
			32:01	32:02	32:03	32:04	32:05	32:06
CB12L.N22	LOW	7	78	82	87	93	100	107
	MID	8.5	87	91	94	100	108	116
	HIGH	10	96	100	103	109	117	125

Model	Passo	CMM	Pressione statica [mmAq(Pa)]					
			0(0)	1(10)	2(20)	3(29)	4(39)	5(49)
			Valore impostazione					
			32:01	32:02	32:03	32:04	32:05	32:06
CB18L.N22	LOW	10	96	100	103	109	117	125
	MID	12.5	109	113	117	123	130	137
	HIGH	15	120	124	129	134	141	147

Model	Passo	CMM	Pressione statica [mmAq(Pa)]					
			0(0)	1(10)	2(20)	3(29)	4(39)	5(49)
			Valore impostazione					
			32:01	32:02	32:03	32:04	32:05	32:06
CB24L.N32	LOW	12	89	95	102	106	120	130
	MID	16	102	108	115	125	131	139
	HIGH	20	125	131	136	141	144	147

Nota :

1. La tabella qui sopra mostra la correlazione tra i livelli d'aria e E.S.P.
2. Assicurarsi di impostare il valore di riferimento in tabella 1. Un valore impostato imprevisto causerà malfunzionamenti.
3. I valori in Tabella 1 si riferiscono a 230 V. La portata d'aria varia in relazione alla fluttuazione di tensione,

Condotto nascosto nel soffitto - Statica media**Tabella 2**

Model	Passo	CMM	Pressione statica [mmAq(Pa)]											
			2(20)	2.5(25)	3(29)	4(39)	6(59)	8(78)	10(98)	12(118)	13(127)	14(137)	15(147)	
			Valore impostazione											
			32:01	32:02	32:03	32:04	32:05	32:06	32:07	32:08	32:09	32:10	32:11	
CM18.N14	LOW	13	73	74	77	88	93	103	111	117	120	125	128	
	MID	14.5	76	77	85	91	97	107	114	121	125	128	131	
	HIGH	16.5	85	87	90	94	103	110	118	125	128	131	134	
CM24.N14	LOW	14.5	76	77	85	89	97	107	114	121	125	128	131	
	MID	16.5	85	87	90	94	103	110	118	125	128	131	134	
	HIGH	18	90	92	95	99	108	115	122	129	132	135	138	

Model	Passo	CMM	Pressione statica [mmAq(Pa)]											
			2.5(25)	4(39)	5(49)	6(59)	7(69)	8(78)	9(88)	10(98)	11(108)	13(127)	15(147)	
			Valore impostazione											
			32:01	32:02	32:03	32:04	32:05	32:06	32:07	32:08	32:09	32:10	32:11	
UM30.N14	LOW	18	96	102	107	110	114	118	122	125	127	132	134	
	MID	20	102	110	114	118	121	125	127	130	133	135	137	
	HIGH	22	110	117	121	124	127	130	133	136	137	138	140	

Model	Passo	CMM	Pressione statica [mmAq(Pa)]											
			4(39)	5(49)	6(59)	7(69)	8(78)	9(88)	10(98)	11(108)	12(118)	13(127)	15(147)	
			Valore impostazione											
			32:01	32:02	32:03	32:04	32:05	32:06	32:07	32:08	32:09	32:10	32:11	
UM36.N24	LOW	24	88	91	95	100	101	108	113	115	118	121	128	
	MID	28	93	97	101	105	108	115	118	120	124	127	134	
	HIGH	32	101	105	109	112	115	119	123	126	128	133	137	

Model	Passo	CMM	Pressione statica [mmAq(Pa)]											
			5(49)	6(59)	7(69)	8(78)	9(88)	10(98)	11(108)	12(118)	13(127)	14(137)	15(147)	
			Valore impostazione											
			32:01	32:02	32:03	32:04	32:05	32:06	32:07	32:08	32:09	32:10	32:11	
UM42.N24	LOW	28	100	103	106	110	114	118	121	125	128	133	136	
	MID	33	108	111	114	118	122	125	128	131	134	138	141	
	HIGH	38	117	120	124	127	130	133	135	138	141	144	147	

Model	Passo	CMM	Pressione statica [mmAq(Pa)]											
			4(39)	5(49)	6(59)	7(69)	8(78)	9(88)	10(98)	11(108)	12(118)	13(127)	15(147)	
			Valore impostazione											
			32:01	32:02	32:03	32:04	32:05	32:06	32:07	32:08	32:09	32:10	32:11	
UM48.N34 UM36ISL.N30	LOW	28	74	76	79	82	89	92	94	96	99	102	107	
	MID	34	78	82	84	89	94	96	98	101	104	106	112	
	HIGH	40	83	89	92	94	98	100	102	105	108	110	116	

Model	Passo	CMM	Pressione statica [mmAq(Pa)]											
			4(39)	5(49)	6(59)	7(69)	8(78)	9(88)	10(98)	11(108)	12(118)	13(127)	15(147)	
			Valore impostazione											
			32:01	32:02	32:03	32:04	32:05	32:06	32:07	32:08	32:09	32:10	32:11	
UM60.N34	LOW	40	82	89	92	94	98	100	102	105	108	110	113	
	MID	45	90	92	96	98	102	104	106	109	112	114	117	
	HIGH	50	94	97	100	104	107	109	112	115	117	119	121	

NOTA

1. Assicurarsi di impostare il valore di riferimento in tabella 2. Un valore impostato imprevisto causerà malfunzionamenti.
2. I valori in Tabella 2 si riferiscono a 230 V. La portata d'aria varia in relazione alla fluttuazione di tensione,
3. Il produttore imposta ciascun modello (Pressione statica esterna)

Model	Factory set (E.S.P.) mmAq(Pa)
CM18.N14	6(59)
CM24.N14	
UM30.N14	
UM36.N24	
UM36ISL.N30	
UM42.N24	
UM48.N34	
UM60.N34	

* Se si tratta di pressione statica pari a zero, si prega di impostare il valore al di sotto del valore massimo

Model	Maximum value
CM18.N14	115
CM24.N14	
UM30.N14	120
UM36.N24	
UM42.N24	
UM36ISL.N30	98
UM48.N34	
UM60.N34	

Condotto nascosto nel soffitto - H-INV (Inverter alto)**Tabella 3**

Model	Passo	CMM	Pressione statica [mmAq(Pa)]					
			4(39)	5(49)	6(59)	8(78)	10(98)	12(118)
			Valore impostazione					
			32:01	32:02	32:03	32:04	32:05	32:06
UB36H.NR3	LOW	21	68	72	78	84	91	97
	MID	28	75	79	84	89	95	101
	HIGH	34	81	85	88	94	100	105

Model	Passo	CMM	Pressione statica [mmAq(Pa)]					
			4(39)	5(49)	6(59)	8(78)	10(98)	12(118)
			Valore impostazione					
			32:01	32:02	32:03	32:04	32:05	32:06
UB42H.NR3	LOW	24		75	79	86	93	98
	MID	31		81	85	91	98	103
	HIGH	37		88	91	97	102	107

Model	Passo	CMM	Pressione statica [mmAq(Pa)]					
			4(39)	5(49)	6(59)	8(78)	10(98)	12(118)
			Valore impostazione					
			32:01	32:02	32:03	32:04	32:05	32:06
UB48H.NR3	LOW	28		79	84	89	95	101
	MID	34		85	88	94	100	105
	HIGH	40		91	93	99	105	110

NOTA

Assicurarsi di impostare il valore di riferimento in tabella 3. Un valore impostato imprevisto causerà malfunzionamenti.

Per quanto possibile, non impostare ESP 82,83.

I valori in Tabella 3 si riferiscono a 230 V. La portata d'aria varia in relazione alla fluttuazione di tensione,

Condotto nascosto nel soffitto - Statica alta**Tabella 4**

Model	Passo	CMM	Pressione statica [mmAq(Pa)]										
			6(59)	7(69)	8(78)	9(88)	10(98)	12(118)	13(127)	14(137)	15(147)	16(157)	18(176)
			Valore impostazione										
			32:01	32:02	32:03	32:04	32:05	32:06	32:07	32:08	32:09	32:10	32:11
UB70.N94	LOW	60	70	72	74	76	78	81	82	85	86	88	91
	MID	65	74	76	78	80	82	85	86	89	90	92	95
	HIGH	70	78	80	82	84	86	90	91	93	94	96	99

Model	Passo	CMM	Pressione statica [mmAq(Pa)]										
			6(59)	7(69)	8(78)	9(88)	10(98)	12(118)	13(127)	14(137)	15(147)	16(157)	18(176)
			Valore impostazione										
			32:01	32:02	32:03	32:04	32:05	32:06	32:07	32:08	32:09	32:10	32:11
UB85.N94	LOW	64	74	75	76	78	79	82	84	86	89	91	95
	MID	72	78	79	80	82	83	87	89	91	94	96	100
	HIGH	80	82	84	86	88	90	93	95	97	100	101	105

NOTA

1. Assicurarsi di impostare il valore di riferimento in tabella 4. Un valore impostato imprevisto causerà malfunzionamenti.
2. I valori in Tabella 4 si riferiscono a 230 V. La portata d'aria varia in relazione alla fluttuazione di tensione,
3. Il produttore imposta ciascun modello (Pressione statica esterna)

Model	Taratura in fabbrica (E.S.P.) mmAp (Pa)
UB85.N94 UB70.N94	13 (127)

* Se si tratta di pressione statica pari a zero, si prega di impostare il valore al di sotto del valore massimo

Model	Valore Massimo
UB85.N94 UB70.N94	105

Condotto nascosto nel soffitto - Compatto**Tabella 5**

Model	Passo	CMM	Pressione statica(mmAq)					
			2.5	4	5	6	8	10
			Valore impostazione					
18 k	HIGH	13.5	102	112	119	125	-	-
	MID	12	96	106	114	119	-	-
	LOW	10.5	90	102	108	114	-	-
24 k	HIGH	18	121	131	137	142	-	-
	MID	16.5	115	125	130	135	-	-
	LOW	14	106	116	121	125	-	-

Funzione autodiagnosi

Errore Unità Interno

Ex) Errore 03 (Errore telecomando)

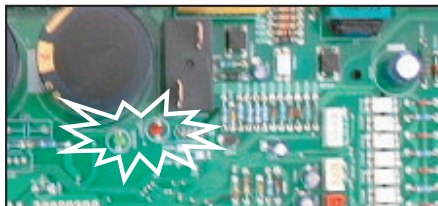
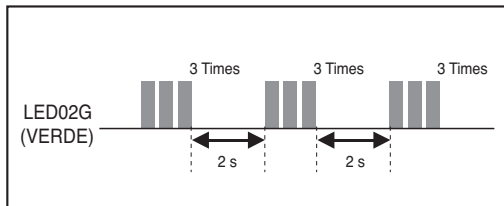

Codice errore	Descrizione	LED 1 (ROSSO)	LED 2 (VERDE)	Stato interno
01	Errore sensore locale interno	0	1 time ●	OFF
02	Errore di sensore tubo alimentazione interno	0	2 times ●	OFF
03	Errore telecomando	0	3 times ●	OFF
04	Errore pompa di drenaggio	0	4 times ●	OFF
05	Errore di comunicazione interno e esterno	0	5 times ●	OFF
06	Errore di sensore tubo scarico interno	0	6 times ●	OFF
09	Errore EEPROM (unità interna)	0	9 times ●	OFF
10	Blocco ventilatore motore BLDC (interno)	1 time ●	0	OFF

* Poiché il telecomando si spegne al verificarsi di un ERRORE nel sistema a operazione simultanea, è necessario verificare il lampeggiamento esterno del LED per confermare il codice di errore.

* Ripetutamente dopo l'accensione e spegnimento di LED1 con il numero di codice errore di dieci cifre, il LED2 viene acceso e spento come numero di codice errore con una sola cifra.

Impostazione DIP Switch

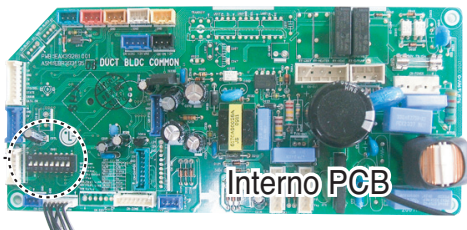
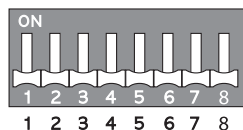

Funzione	Descrizione	Impostazione Off	Impostazione On	Standard	
SW3	Controllo di gruppo	Selezione di Master/Slave	Unità Master	Unità Slave	Off
SW4	Modo di Dry Contact	Selezione del modo Dry Contact	Telecomando cablato/wireless selezione della modalità Manuale o Automatica	Automatico	Off
SW5	Installazione	Ventola in funzionamento continuo	Funzionamento continuo rimozione	Funzionante	Off

