



KASUTUSJUHEND

# JUHTMEVABA HELISÜSTEEM

---

Palun lugege enne seadme kasutamist see juhend hoolikalt läbi ja hoidke see edasiseks kasutamiseks alles.

Mudel

S60T (S60T, SPT5-W)

# Helisüsteemi kiirjuhend

## Paigaldamine ja kasutamine

- 1 Ühendage helisüsteem teleriga optilise kaabli või HDMI-kaabli abil.

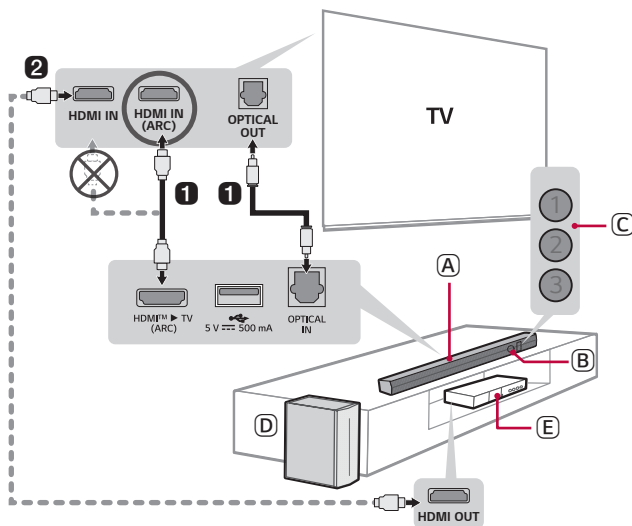



- (A) Helisüsteem
- (B) Kaugjuhtimise vastuvõtja
- (C) Oleku LED-märgutuli (1 2 3)
- (D) Juhtmeta basskõlar – paigaldage helisüsteemi lähedusse.
- (E) Väline seade - (Blu-ray-mängija, mängukonsool jne)

- 2 Kui kasutate välist seadet (nt digiboks, Blu-ray-mängija, mängukonsool jne), ühendage seade HDMI-kaabli kaudu teleriga.
- 3 Ühendage toite järgmises järjekorras: traadita subwoofer → heliriba. Lülitage helisüsteem sisse. Kui ühendus helisüsteemiga luuakse automaatselt, süttivad juhtmevaba bassikõlari LED-tuled roheliselt. (→ Vt "Toote ühendamine" lk 6.)

## 4 Toote ühendamine nutitelefoni funktsiooni Bluetooth kaudu (→ Vt "Ühendamine Bluetooth-i kaudu" lk 37.)

---

- 1 Koputage nutitelefonis nupule **Sätted**  ja valige **Bluetooth**. Lülitage sisse funktsioon **Bluetooth**. ( Väljas >  Sees)
- 2 Vajutage **Bluetoothiga sidumine**  nupule. Hetke pärast vilguvad LED1 ja LED2 valgelt.
- 3 Leidke oma nutitelefoni toode ja toksake sellele. Toode kuvatakse kujul „LG S60T(XX)“.
- 4 Kui toode on **Bluetoothi** kaudu nutitelefoni ühendatud, süttivad LED1 ja LED2 valgelt.



## 5 LG ThinQ rakendusega ühendamine (→ Vt "Ühendamine tootega LG ThinQ rakendus rakenduse kaudu" lk 40.)

---

- 1 Leidke ja installige oma nutitelefoni **rakendus LG ThinQ** Google Play`st või App Store`st.
- 2 Selle kasutamise kohta saate lisateavet, valides [Abi] valiku [Seaded].

## Ribakõlari manuaalne ühendamine juhtmevaba bassikõlariga (→ Vt "Juhtmeta bassikõlari ühendamine manuaalselt" lk 8.)

Kui näete traadita bassikõlaril põlemas punast LED-tuld, siis ei ole helisüsteem kõlaritega ühendatud. Sellisel juhul ühendage need allolevas järjekorras.

- ① Väljalülitamiseks vajutage nupule **Toide**  helisüsteemil.
- ② Vajutage juhtmevaba bassikõlari tagaküljel asuvale nupule **PAIRING**. Kontrollige, kas LED vilgub roheliselt.
  - Kui juhtmeta bassikõlaril põleb endiselt punane LED-tuli, vajutage ja hoidke uuesti all bassikõlari tagaküljel olevat nuppu.
- ③ Sisselülitamiseks vajutage nupule **Toide**  helisüsteemil.
- ④ Kui ühendus on loodud, näete, et traadita subwooferil põleb roheline LED-tuli.

## Helisüsteemi kiirjuhend

- 2 Paigaldamine ja kasutamine

## Paigaldamine

- 6 Toote ühendamine

## Toote tundmaõppimine

- 13 Esikälg
- 18 Tagasi
- 19 Kaugjuhtimispuldi uurimine

## Mugavuse huvides erinevad seadistused

- 25 Mugavusfunktsioonid
- 26 Kuidas sätteid muuta
- 27 Heli reguleerimine
- 28 Häältagasiside funktsioon

## Teleriga ühendamine

- 29 Ühendamine optilise kaabliga
- 31 Ühendamine Bluetooth-i kaudu
- 32 HDMI-kaabliga ühendamine

## Välise seadmega ühendamine

- 34 HDMI-kaabliga ühendamine
- 36 Ühendamine optilise kaabliga

## Toote kasutamine helisüsteemina

- 37 Ühendamine Bluetooth-i kaudu
- 40 Ühendamine tootega LG ThinQ rakendus rakenduse kaudu
- 40 LG ThinQ rakendus installimine ja toote registreerimine
- 42 USB-mäluseadmega ühendamine

## Toote paigaldamine seinale

- 44 Kontrollimine enne seinale kinnitamist
- 46 Toote paigaldamine seinale

## Ohutusnõuded ja ettevaatusabinõud

- 48 Ohutus ja nõuded
- 51 Toote väärkasutuse vältimine

## Enne toote veast teatamist

- 55 Tõrkeotsing

## Lisa

- 58 Tehnilised andmed
- 60 Registreeritud kaubamärgid ja sertifikaadid
- 61 Teave avatud lähtekoodiga tarkvara märkuse kohta
- 62 Seadme käsitsemine

# Paigaldamine

## I Toote ühendamine

Rikkalikuma heli nautimiseks saate ühendada helisüsteemi juhtmeta bassikõlariga.

### Automaatne juhtmeta bassikõlari ühendamine

Pärast paigaldamise lõpetamist on juhtmeta bassikõlar automaatselt helisüsteemiga ühendatud. Ühendage helisüsteem bassikõlariga järgmises järjekorras.

- 1 Ühendage toitekaabel juhtmeta bassikõlariga.
- 2 Ühendage juhtmeta bassikõlariga ühendatud toitekaabel pistikupesasse.
- 3 Ühendage toitekaabel kõlariga.
- 4 Ühendage kõlari toitekaabel pistikupesasse.
- 5 Sisselülitamiseks vajutage helisüsteemil nupule **Toide** .

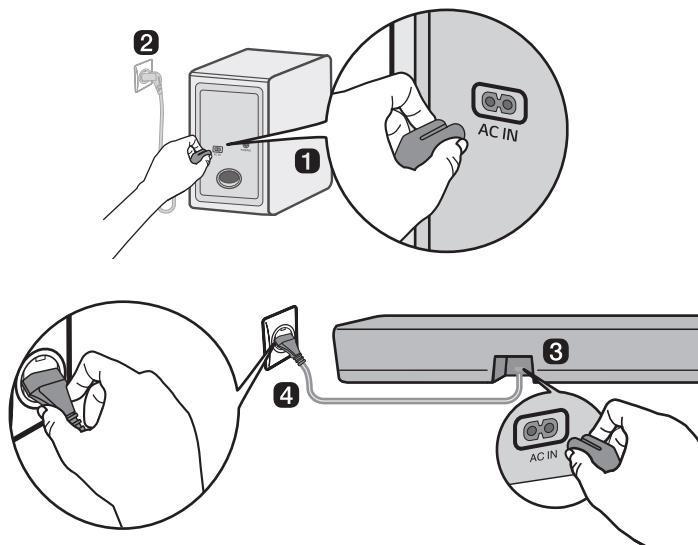

- 6 Kui ühendus on automaatselt loodud, põleb juhtmeta bassikõlari roheline LED-tuli.

## Ühenduse kontrollimine juhtmeta bassikõlaril oleva LED-tulega

---

Te saate ühenduse olekut kontrollida juhtmeta bassikõlaril oleva LED-tule abil.

LED-tule värv	Olek
Vilgub roheliselt	Ühendamine on pooleli
Roheline	Edukalt ühendatud
Punane	Halb ühendus või bassikõlar on ooterežiimis
Väljas	Toitekaabel ei ole ühendatud

## Juhtmeta bassikõlari ühendamine manuaalselt

Kui näete traadita bassikõlaril põlemas punast LED-tuld, siis ei ole helisüsteem kõlaritega ühendatud. Sellisel juhul ühendage need allolevas järjekorras.

- 1 Väljalülitamiseks vajutage helisüsteemil nupule **Toide** .
- 2 Vajutage juhtmevaba bassikõlari tagaküljel asuvale nupule **PAIRING**. Kontrollige, kas LED-tuli bassikõlaril vilgub roheliselt. Kui juhtmeta bassikõlaril põleb endiselt punane LED-tuli, vajutage ja hoidke uuesti all bassikõlari tagaküljel olevat nuppu.

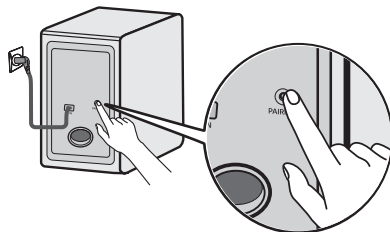

- 3 Sisselülitamiseks vajutage helisüsteemil nupule **Toide** .
- 4 Kui ühendus on loodud, süttib traadita bassikõlaril olev LED-tuli roheliselt.

### ✓ Märkus

- Paigaldage helisüsteem juhtmeta bassikõlarile nii lähedale kui võimalik. Mida väiksem on vahemaa helisüsteemi ja juhtmeta bassikõlari vahel, seda parem on helikvaliteet.
- Palun veenduge, et helisüsteemi ja juhtmeta bassikõlari vahel ei oleks takistusi.
- Traadita häirete vältimiseks hoidke helisüsteemi või juhtmeta bassikõlari ja kõigi tugevaid elektromagnetlaineid tekitavate lisaseadmete (nt juhtmeta ruuterid, mikrolaineahjud jne) vahel kaugust vähemalt 1 m.

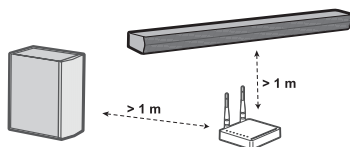

# Ringheli seadistamine

---

Ringheli funktsioon võimaldab kõlaritest kuulda ümbritsevat 3D-heli, mida toodavad mitmed helikanalid, olenemata algselt salvestatud sisu kanalitest.

Näiteks kui kuulata muusikat, mis on salvestatud 2.0 kanaliga standardsete heliefektidega, saate kuulda järgmist erinevust.

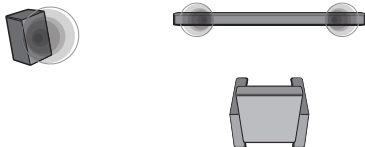

Kui ringheli on välja lülitatud

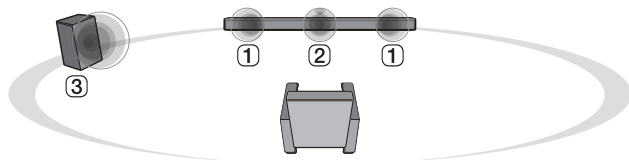

Kui ringheli on sisse lülitatud

---

## ✓ Märkus

- Kõlarite asendid on järgmised.

- ① Eesmised kõlarid
  - ② Keskmise kõlar
  - ③ Bassikõlar
-

## Ringheli sisse/välja lülitamine

**1** Vajutage nupule **Sätted**  LED2 vilgub valgelt.

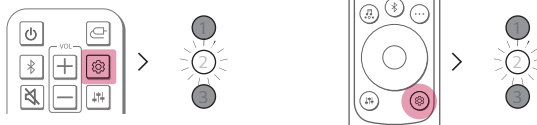

**2** Kui LED2 vilgub, vajutage ruumilise heli seadistuse valimiseks üks kord nuppu Vasakule/Paremale.

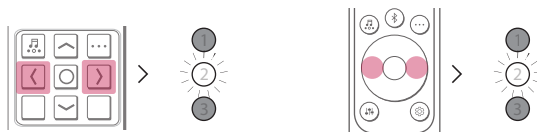

**3** Kui LED2 vilgub, vajutage nuppu **Üles/Alla**. Kui ruumilise heli seade on sisse lülitatud, vilgub LED1 valgelt. Kui ruumilise heli seade on välja lülitatud, vilgub LED3 valgelt.

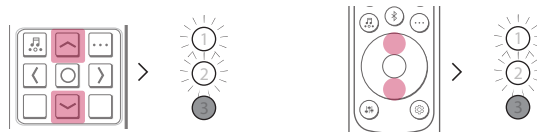



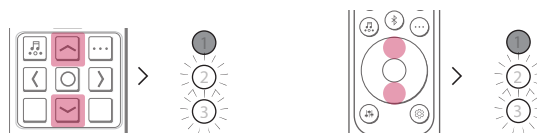





(Sees)



(Väljas)

# Kõlari heli sisendkanalite põhjal

Heliefektid	
Sisend	Väljund
<b>AI SOUND PRO</b> Tehisintellektiga kohandatud heli	
2.0 kanalit	
5.1 kanalit	
<b>STANDARD</b> Saate nautida optimeeritud heli	
2.0 kanalit	
5.1 kanalit	
<b>MUSIC</b> Saate nautida paremat muusika jaoks optimeeritud heli	
2.0 kanalit	
5.1 kanalit	
<b>CINEMA</b> Kinematograafiline 3D-heli	
2.0 kanalit	
5.1 kanalit	

Heliefektid	
Sisend	Väljund
<b>CLEAR VOICE PRO</b>	
Parandab hääle selgust	
2.0 kanalit	
5.1 kanalit	
<b>SPORTS</b>	
Realistlik heli nagu staadionil	
2.0 kanalit	
5.1 kanalit	
<b>GAME</b>	
Mängu jaoks optimeeritud heli	
2.0 kanalit	
5.1 kanalit	
<b>BASS BLAST (BASS BLAST+)</b>	
Tugevdatud bassiga heli	
2.0 kanalit	
5.1 kanalit	

# Toote tundmaõppimine

## Esikülg

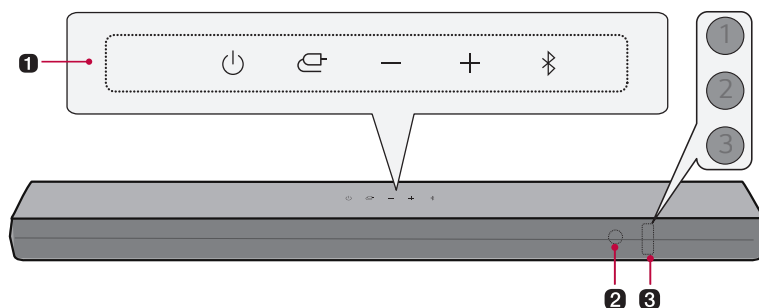

### 1 Toide

See nupp lülitab toote sisse/välja.

#### Funktsioon

Soovitud funktsiooni või sisestusrežiimi valimiseks vajutage korduvalt nupule.

- Optical/ARC: Ühendab toote teleriga, mis toetab optilist kaablit, ARC-d või LG Sound Sync-i.
- **Bluetooth**
  - Ühendab toote **Bluetooth** funktsiooni kaudu
  - Ühendab toote teleriga, mis toetab LG Sound Sync-i (juhtmevaba)
- USB: Ühendab toote USB-mäluseadmega

#### Helitugevus

Reguleerib helitugevust.

#### Bluetoothiga sidumine

See nupp võimaldab teil oma **Bluetooth**, näiteks nutitelefoni, selle tootega kolmeks minutiks siduda. (→ Vt "Ühendamine Bluetooth-i kaudu" lk 37.)

### 2 Kaugjuhtimissignaali vastuvõtja

Võtab vastu kaugjuhtimispuldi juhtmeta signaali.

---

### 3 Oleku LED-tuli

Süttivad valikud, nagu sisendrežiim ja helitugevus. (→ Vt "Oleku LED-tuli" lk 15.)

- Oleku LED-tuld saab juhtida kui automaatset, väljalülitatud ja sisse lülitatud. (→ Vt "Ekraan" lk 25.)
- 

---

### ✓ Märkus

Energiatarbimise vähendamiseks lülitub toode automaatselt välja, kui välisest seadmest ei tule 15 minuti möödudes sisendsignaali.

---

# Oleku LED-tuli



Sees (valge, oranž, lilla, roheline, kollane, punane)



Väljas



Vilkumine

## Toide sisse/välja

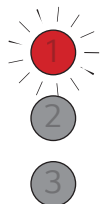

LED1 vilgub punaselt.

## Helitugevuse reguleerimine

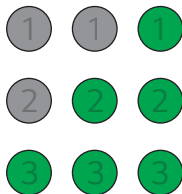

- Helitugevuse suurendamine: LED-tuled muutuvad heledamaks ja süttivad ükshaaval.
- Helitugevuse vähendamine: LED-tuled muutuvad tumedamaks ja kustuvad ükshaaval.
- Helitugevus saavutab maksimumi, kõik LED-tuled vilguvad punaselt.
- Helitugevus jõuab miinimumini, kõik LED-tuled kustuvad.
- Kui vajutate nuppu **Ütes/Alla** isegi siis, kui on saavutanud maksimum või miinimum tase, vilgub praeguse funktsiooni LED-tuli 3 korda.
- LED-tule värv muutub vastavalt helitugevuse tasemele.
  - 1-33: Roheline
  - 34-66: Kollane
  - 67-99: Punane

## Vaigista

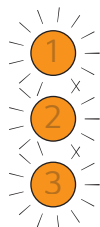

Kõik LED-tuled vilguvad oranžilt.

## Funktsioon

1

2

3

### **OPTICAL/HDMI ARC**

LED1 põleb valgelt.

---

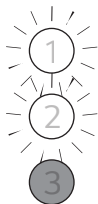

### **Bluetooth valmis**

LED1 ja LED2 vilguvad valgelt.

---

1

2

3

### **Bluetooth**

LED1 ja LED2 süttivad valgelt.

---

1

2

3



### **USB**

LED1 põleb lillalt.

---

## Sisestab teine nupp



Nupu vajutamisel vilgub LED2 üks kord punaselt: **Heliefektid**  **Teave**  **Üles/alla / Vasakule/paremale, Esitus/pause**

---

## Tagasi

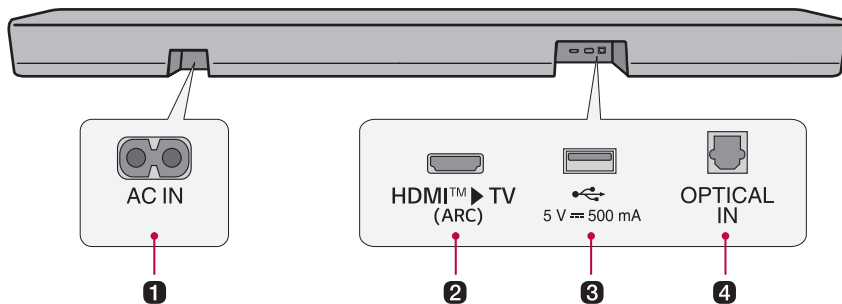

---

### 1 AC IN

Ühendage toitejuhe.

---

### 2 HDMI™ ► TV (ARC)

Teleri tootega ühendamiseks ühendage HDMI-kaabel.

---

### 3 USB-pesa

Muusika esitamiseks ühendage USB-mäluseade.

---

### 4 OPTICAL IN

Teleri ühendamiseks tootega ühendage optiline kaabel.

---

# Kaugjuhtimispuldi uurimine

Kaugjuhtimispulti saab kasutada toote kõikide funktsioonide juhtimiseks, alates sisse- ja väljalülitamisest kuni kinematograafilise heli lubamiseni.

## ✓ Märkus

Sisu võib olenevalt kaugjuhtimispuldi tüübist erineda. Vaadake juhendit, mis sobib teie kasutatavale kaugjuhtimispuldile.

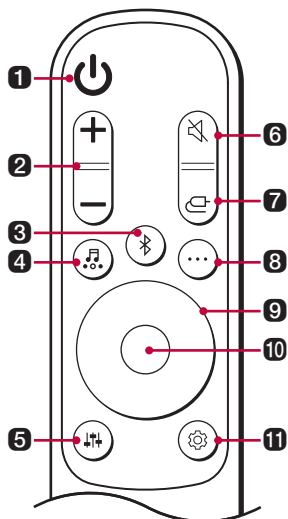

## Patari vahetamine

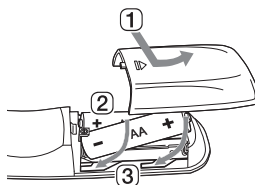

Kasutage AA 1,5V patareid. Asendage kaks patareid, sisestades need kaugjuhtimispulti vastavalt viidatud juhistele.

- 1 Avage kaugjuhtimispuldi tagaküljel olev patarei kaas.
- 2 Sisestage patareid vastavate + ja - tähistega otstega.
- 3 Sulgege patarei kaas.

Tulekahju- või plahvatusoht, kui aku asendatakse valet tüüpi akuga.

### 1 Toide

Lülitab toote sisse/välja.

### 2 Helitugevus

Reguleerib helitugevust.

---

### 3 Bluetoothiga sidumine

See nupp võimaldab teil oma **Bluetooth**, näiteks nutitelefoni, selle tootega kolmeks minutiks siduda. (→ Vt "Ühendamine Bluetooth-i kaudu" lk 37.)

---

### 4 Heliefektid

Soovitud helifooni valimiseks vajutage nupule.

- AI SOUND PRO: Tehisintellekt valib teie sisule sobivad optimaalsed heliseaded.
  - STANDARD: Saate nautida optimeeritud heli.
  - CINEMA: Esitage kinos kuuldavale sarnast 3D-heliga sisu.
  - CLEAR VOICE PRO: Parandab häälte selgust.
  - SPORTS: Realistlik heli nagu staadionil.
  - MUSIC: Saate nautida paremat muusika jaoks optimeeritud heli.
  - GAME: Optimeeritud mänguheli.
  - BASS BLAST (BASS BLAST+): Bassihelid on täiustatud.
- 

### 5 Heli reguleerimine

Reguleerib ühendatud kõlari helitaset. Enne kui vajutate helitugevuse reguleerimiseks nupule **Üles/Alla**, vajutage soovitud kõlari valimiseks nupule **Heli reguleerimine**  ja seejärel **Vasak/Parem**. Reguleeritavad kõlarid ja reguleerimisvahemikud on järgmised:

- Subwoofer: -15 ~ 6
  - Middelpunkt: -6 ~ 6
  - Kõrgus: -6 ~ 6
  - Keskmine: -6 ~ 6
  - Bass: -6 ~ 6
- Subwooferi taseme reguleerimine rakendub ainult siis, kui subwoofer on ühendatud.
- 

### 6 Vaigista

Lülitab heli välja.

---

### 7 Funktsioon

Soovitud sisendrežiimi või funktsiooni valimiseks vajutage korduvalt nupule.

---

### 8 Teave

Vaadake ühendatud allika või funktsiooni **Bluetooth** teavet.

- **Bluetooth**: kui **Bluetooth** -seade on ühendatud, kuulete „Paired“ (Paaritud).
  - Optical/ARC: Praegune heliallikas.
  - USB: kui USB pole ühendatud, kuulete “No USB” (USB-d pole).
  - Häältagasiside sisse- või väljalülitamiseks vajutage nuppu kauem kui 5 sekundit. (Ainult ingliskeelne hääl) (→ Vt “Häältagasiside funktsioon” lk 28.)
-

---

## 9 Üles/ Alla/ Vasak/Parem

Neid nuppe kasutatakse mugavate funktsioonide seadete reguleerimiseks.

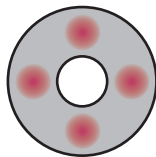

**Vasak/Parem:** Eelmise loo esitamiseks vajutage nuppu **Vasak**. Järgmise loo esitamiseks vajutage nuppu **Parem**.

---

## 10 Esitamine/Paus

Loo esitamiseks või pausile panemiseks vajutage sellele nupule.

- Vajutades nupule 3 sekundit või kauem, saate USB-mäluseadmest muusikat kuulates valida esitusrežiimi, seejärel vajutage soovitud Kordusvaliku valimiseks korduvalt.
  - KORDUS ÜKS: Esitab paegust faili korduvalt
  - KORDUS KAUST: Esitab ainult kaustas olevad faile ringis
  - KORDUS KÕIK: Esitab kõik failid ringis
  - KORDUS SHUFFLE: Esitab juhusliku faili, kuni kõik failid on esitatud, seejärel lõpetab taasesituse
  - KORDUS OFF: Esitab failid järjekorras, seejärel lõpetab taasesitamise
- 

## 11 Sätted

Võimaldab kohandada selle toote sätteid: AUTO POWER, SURROUND, NIGHT TIME, DISPLAY. Enne kui vajutate sätte sisse-/väljalülitamiseks nupule **Üles/Alla**, vajutage nupule **Sätted** ja valige **Vasak/Parem** nuppu kasutades sätte.

- AUTO POWER: Kui teler või väline seade sisse või välja lülitatakse, lülitub seade automaatselt sisse või välja. See on saadaval ainult siis, kui toode on teleriga ühendatud optilise kaabli kaudu. (→ Vt "Automaatne toide" lk 25.)
  - SURROUND: Ringheli funktsioon võimaldab kõlaritest kuulda ümbritsevat 3D-heli, mida toodavad mitmed helikanalid, olenemata algselt salvestatud sisu kanalitest. (→ Vt "Ringheli sisse/väljalülitamine" lk 10.)
  - NIGHT TIME: See vähendab üldist helitugevust, kuid suurendab pehmete ja delikaatsete helide tugevust. See on kasulik hilisõhtul muusikat või filmi nautides. (→ Vt "Õõrežiim" lk 25.)
  - DISPLAY: Oleku LED-tuld saab juhtida kui automaatselt, väljalülitatud ja sisse lülitatud. (→ Vt "Ekraan" lk 25.)
-

## ✓ Märkus

Sisu võib olenevalt kaugjuhtimispuldi tüübist erineda. Vaadake juhendit, mis sobib teie kasutatavale kaugjuhtimispuldile.

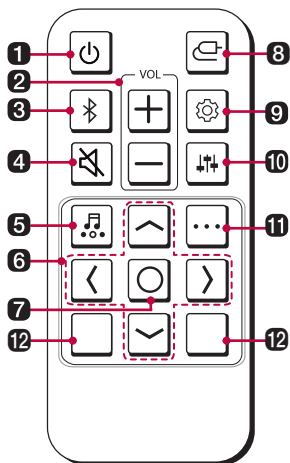

## Patarei vahetamine

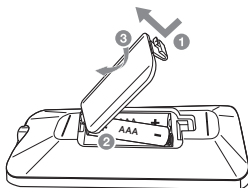

Kasutage AAA 1,5V patareisid. Asendage kaks patareid, sisestades need kaugjuhtimispulti vastavalt viidatud juhistele.

- 1 Avage kaugjuhtimispuldi tagaküljel olev patarei kaas.
- 2 Sisestage patareid vastavate + ja - tähistega otstega.
- 3 Sulgege patarei kaas.

Tulekahju- või plahvatusoht, kui aku asendatakse valet tüüpi akuga.

### 1 Toide

Lülitab toote sisse/välja.

### 2 VOL (Helitugevus)

Reguleerib helitugevust.

### 3 Bluetoothiga sidumine

See nupp võimaldab teil oma **Bluetooth**, näiteks nutitelefoni, selle tootega kolmeks minutiks siduda. (→ Vt "Ühendamine Bluetooth-i kaudu" lk 37.)

---

#### 4 Vaigista

Lülitab heli välja.

---

#### 5 Heliefektid

Soovitud helifooni valimiseks vajutage nupule.

- AI SOUND PRO: Tehisintellekt valib teie sisule sobivad optimaalsed heliseaded.
  - STANDARD: Saate nautida optimeeritud heli.
  - CINEMA: Esitage kinos kuuldavale sarnast 3D-heliga sisu.
  - CLEAR VOICE PRO: Parandab häälte selgust.
  - SPORTS: Realistlik heli nagu staadionil.
  - MUSIC: Saate nautida paremat muusika jaoks optimeeritud heli.
  - GAME: Optimeeritud mänguheli.
  - BASS BLAST (BASS BLAST+): Bassihelid on täiustatud.
- 

#### 6 Üles/Alla/Vasak/Parem

Neid nuppe kasutatakse mugavate funktsioonide seadete reguleerimiseks.

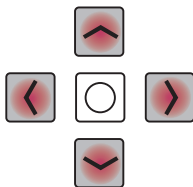

**Vasak/Parem:** Eelmise loo esitamiseks vajutage nuppu **Vasak**. Järgmise loo esitamiseks vajutage nuppu **Parem**.

---

#### 7 Esitamine/Paus

Loo esitamiseks või pausile panemiseks vajutage sellele nupule.

- Vajutades nupule 3 sekundit või kauem, saate USB-mäluseadmest muusikat kuulates valida esitusrežiimi, seejärel vajutage soovitud Kordusvaliku valimiseks korduvalt.
  - KORDUS ÜKS: Esitab paigust faili korduvalt
  - KORDUS KAUST: Esitab ainult kaustas olevad faile ringis
  - KORDUS KÕIK: Esitab kõik failid ringis
  - KORDUS SHUFFLE: Esitab juhusliku faili, kuni kõik failid on esitatud, seejärel lõpetab taasesituse
  - KORDUS OFF: Esitab failid järjekorras, seejärel lõpetab taasesitamise
- 

#### 8 Funktsioon

Soovitud sisendrežiimi või funktsiooni valimiseks vajutage korduvalt nupule.

---

---

## 9 Sätted

Võimaldab kohandada selle toote sätteid: AUTO POWER, SURROUND, NIGHT TIME, DISPLAY. Enne kui vajutate sätte sisse-/väljalülitamiseks nupule **Üles/Alla**, vajutage nupule **Sätted**  ja valige **Vasak/Parem** nuppu kasutades sätte.

- **AUTO POWER:** Kui teler või väline seade sisse või välja lülitatakse, lülitub seade automaatselt sisse või välja. See on saadaval ainult siis, kui toode on teleriga ühendatud optilise kaabli kaudu. (→ Vt "Automaatne toide" lk 25.)
- **SURROUND:** Ringheli funktsioon võimaldab kõlaritest kuulda ümbritsevat 3D-heli, mida toodavad mitmed helikanalid, olenemata algselt salvestatud sisu kanalitest. (→ Vt "Ringheli sisse/välja lülitamine" lk 10.)
- **NIGHT TIME:** See vähendab üldist helitugevust, kuid suurendab pehmete ja delikaatsete helide tugevust. See on kasulik hilisõhtul muusikat või filmi nautides. (→ Vt "Õõrežiim" lk 25.)
- **DISPLAY:** Oleku LED-tuld saab juhtida kui automaatset, väljalülitatud ja sisse lülitatud. (→ Vt "Ekraan" lk 25.)

---

## 10 Heli reguleerimine

Reguleerib ühendatud kõlari helitaset. Enne kui vajutate helitugevuse reguleerimiseks nupule **Üles/Alla**, vajutage soovitud kõlari valimiseks nupule **Heli reguleerimine**  ja seejärel **Vasak/Parem**. Reguleeritavad kõlarid ja reguleerimisvahemikud on järgmised:

- Subwoofer: -15 ~ 6
  - Middelpunt: -6 ~ 6
  - Kõrgus: -6 ~ 6
  - Keskmine: -6 ~ 6
  - Bass: -6 ~ 6
- Subwooferi taseme reguleerimine rakendub ainult siis, kui subwoofer on ühendatud.

---

## 11 Teave

Vaadake ühendatud allika või funktsiooni **Bluetooth** teavet.

- **Bluetooth:** kui **Bluetooth** -seade on ühendatud, kuulete „Paired“ (Paaritud).
- Optical/ARC: Praegune heliallikas.
- USB: kui USB pole ühendatud, kuulete "No USB" (USB-d pole).
- Häältagasiside sisse- või väljalülitamiseks vajutage nuppu kauem kui 5 sekundit. (Ainult ingliskeelne hääl) (→ Vt "Häältagasiside funktsioon" lk 28.)

---

## 12 See nupp ei ole saadaval.

---

# Mugavuse huvides erinevad seadistused

## | Mugavusfunktsioonid

### Automaatne toide

---

Kui teler või väline seade sisse või välja lülitatakse, lülitab see funktsioon toote automaatselt sisse või välja.

Kui ühendatud seade on sisse lülitatud, lülitub toode automaatselt sisse ja valib sisendsignaali järgi funktsiooni.

### Öörežiim

---

See vähendab üldist helitugevust, kuid suurendab pehmete ja delikaatsete helide tugevust. See on kasulik hilisõhtul muusikat või filmi nautides.

### Ekraan

---

Oleku LED-tuld saab juhtida kui automaatset, väljalülitatud ja sisse lülitatud.

Valik	LED-tule olek
Automaatne	Hämardeb pärast 20-sekundilist nupuvajutust.
Väljas	Lülitub välja pärast 20-sekundilist nupuvajutust.
Sees	Alati sees

# Kuidas sätteid muuta

**1** Vajutage nupule **Sätted** . Toode lülitub seadistusrežiimi ja LED2 vilgub valgelt.

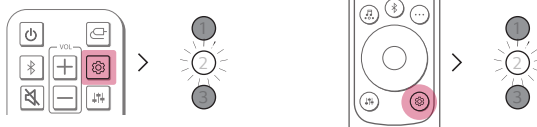

**2** Kui LED2 vilgub, vajutage soovitud seadistuse valimiseks nuppu **Vasakule/Paremale**.

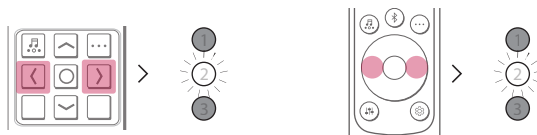

**3** Kui LED2 vilgub, vajutage nuppu **Üles/Alla**. Kui säte on sees või automaatne, vilgub LED1 valgelt. Kui säte on välja lülitatud, vilgub LED3 valgelt.

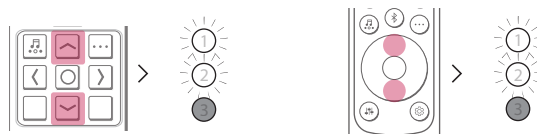

(Sees/Automaatne)

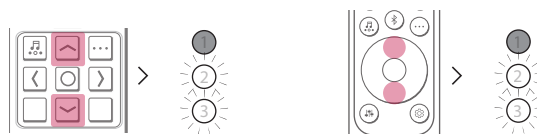

(Väljas)

# Heli reguleerimine

Saate reguleerida iga kõlari helitaset ja helitooni.

- 1 Vajutage nuppu **Heli reguleerimine** (🔊). Toode lülitub seadistusrežiimi ja kuvab seadme hetketaseme.
- 2 Vajutage nuppu **Vasakule/Paremale**, et valida kõlar, mida soovite reguleerida.
- 3 Helitugevuse kohandamiseks vajutage nuppu **Üles/Alla** (\*).

## Subwoofer (-15 ~ 6)

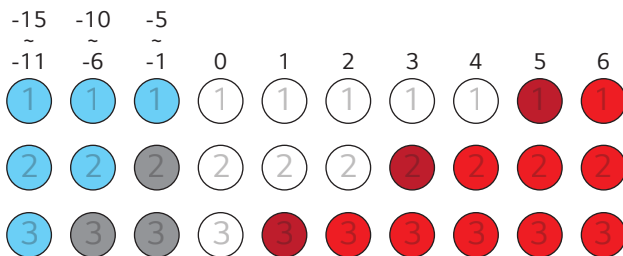

## Middelpunt, Kõrgus, Keskmine, Bass (-6 ~ 6)

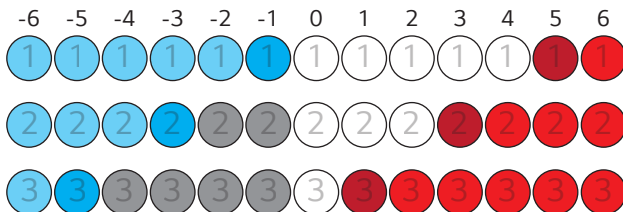

### ✓ Märkus

Kui vajutate nuppu **Üles/Alla** isegi siis, kui on saavutanud maksimum või miinimum tase, vilgub praeguse funktsiooni LED-tuli 3 korda.

## Häältagasiside funktsioon

Funktsiooni või heli valimisel juhindub häääl toote hetkeolekust. (Ainult inglise keeles)

Selle funktsiooni sisse- või väljalülitamiseks vajutage kaugjuhtimispuldi nuppu **Teave**  kauem kui 5 sekundit.

---

### ✓ Märkus

- Häältagasiside ja ribakõlari helitugevus töötavad koos kuni 13-ni. Kuid häältagasiside helitugevus ei tõuse üle 13.
  - Häältagasiside ajal vaigistatakse ajutiselt kõik helid, va häältagasiside.
  - Olenemata selle funktsiooni seadistamisest kuulete seadete, heli reguleerimise ja teabe häältagasisidet.
- 

## Kuidas deaktiveerida traadita võrguühendust.

---

Määrake automaatse väljalülitamise funktsioon ja lülitage toode välja.

# Teleriga ühendamine

## Ühendamine optilise kaabliga

Kui ühendate teleri tootega optilise kaabli abil, saate teleri heli tootesse edastada. Kui soovite saavutada sügavat ja rikkalikku heli, saate algele helile lisada mitmesuguseid 3D-efekte.

### Teleri vaatamine pärast optilise kaabliga ühendamist

- 1 Kui digitaalkaabli pesal on kaas, eemaldage esmalt mõlema otsa katted.

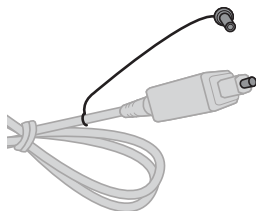

- 2 Nagu pildil näidatud, ühendage optilise kaabli abil toote tagaküljel olev **OPTICAL IN** pesa teleril oleva **Optiline digitaalväljund (OPTICAL OUT)** pesaga.

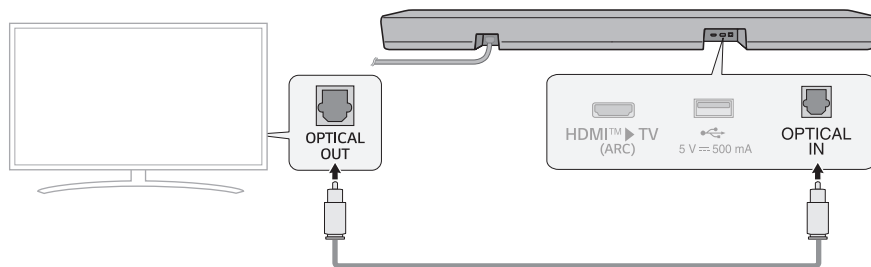

- 3 Vajutage korduvalt nuppu **Funktsioon** , kuni LED1 süttib valgena.

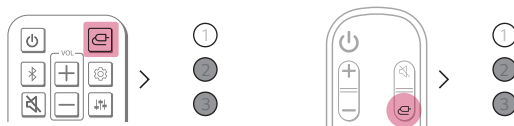

- 4 [Speaker]-menüüsse sisenemiseks vajutage teleri kaugjuhtimispuldi nupule **Sätted** ja seadke väljundkõlari olekuks [Optical] või [External Speaker]. Sätete menüü valikud võivad sõltuvalt teleri tootjast erineda.

#### ✓ Märkus

Kui optiline sisendsignaali ja ARC-signaali üritavad samaaegselt ühendust luua, ühendub ARC-signaali esimesena.

## LG teleri kasutamine

Kui teler on tootega optilise kaabli abil ühendunud, saate helitugevust reguleerida LG teleri kaugjuhtimispuldiga. Seda saate teha ainult teleris, mis toetab LG TV Sound Sync funktsiooni. Lugege teleri kasutusjuhendist, kas telerit toetatakse.

### LG teleri kaugjuhtimispuldiga juhitavad funktsioonid

Helitugevus, vaigista, sisse/välja

#### ✓ Märkus

- Kui kasutate toodet LG teleri kaugjuhtimispuldiga, rakendatakse tootel automaatselt teleris määratud helitugevuse ja vaigistuse olek.
- Toote kaugjuhtimispuldi saate kasutada ka pärast selle ühendamist LG teleriga.
- LG Sound Sync kasutamiseks tuleb teil võib-olla muuta oma teleri heliseadistust. See võib sõltuvalt telerist erineda.

# Ühendamine Bluetooth-i kaudu

Kui teler on tootega optilise LG Sound Sync-i (juhtmevaba) kaudu ühendumas, saate helitugevust reguleerida LG teleri kaugjuhtimispuldiga. Lugege teleri kasutusjuhendist, kas telerit toetatakse.

## Teleri vaatamine pärast juhtmevaba ühendamist

- 1 Vajutage **Bluetoothiga sidumise**  nupule. Hetke pärast vilguvad LED1 ja LED2 valgelt.
- 2 Vajutage teleri kaugjuhtimispuldi nuppu **Seaded**, sisenege menüüsse [Speaker] ja ühendage toode teleriga.
- 3 Kui toode on **Bluetoothi** kaudu teleriga ühendatud, süttivad LED1 ja LED2 valgelt.

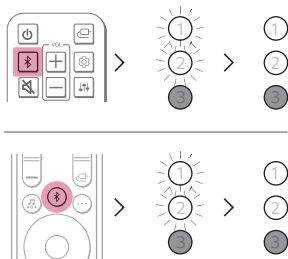

### ✓ Märkus

- Pärast esimest ühendust LG Sound Synciga ühenduse loomisel süttib kohe valge ledina.
- Kui kasutate toodet LG teleri kaugjuhtimispuldiga, rakendatakse tootel automaatselt teleris määratud helitugevuse ja vaigistuse olek.
- Toote kaugjuhtimispulti saate kasutada ka pärast selle ühendamist LG teleriga.
- Lülitades **Toitenupuga**  sisse, ühendatakse LG Sound Sync (juhtmevaba) lahti.
- Telerist sõltuvalt võib toote LG teleriga ühendada ka siis, kui see on **Bluetoothi** funktsiooniga ühendatud.

# HDMI-kaabliga ühendamine

Kui ühendate teleri tootega HDMI-kaabli abil, saate teleri heli tootesse edastada. Kui soovite saavutada sügavat ja rikkalikku heli, lisage algele helile mitmesuguseid 3D-efekte.

## Teleri vaatamine pärast HDMI-kaabliga ühendamist

- 1 Nagu pildil näidatud, ühendage HDMI-kaabli abil toote tagaküljel olev **HDMI™ ► TV (ARC)** pesa teleril asuva **HDMI IN (ARC)** pesaga.

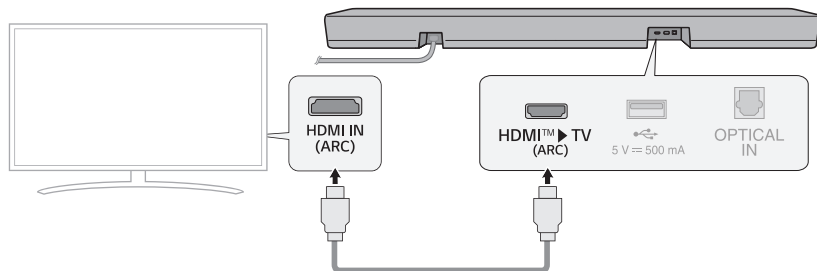

- 2 Vajutage korduvalt nuppu **Funktsioon**  kuni LED1 süttib valgena.

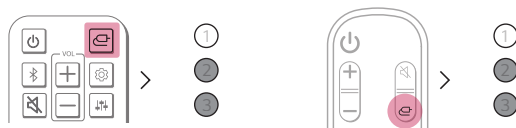

- 3 [Speaker]-menüüsse sisenemiseks vajutage teleri kaugjuhtimispuldi nupule **Sätted** ja seadke väljundkõlari olekuks [HDMI ARC]. Sätete menüü valikud võivad sõltuvalt teleri tootjast erineda.

### ✓ Märkus

- Veenduge enne teleri seadete nupule vajutamist ja ARC-i sisselülitamist, et teie teler toetab ARC-i funktsiooni. Lisateavet funktsiooni seadistamise kohta vaadake teleri kasutusjuhendist, kuna see võib telerist sõltuvalt erineda.
- Kasutage HDMI-logoga tõendatud kaablit.

## SIMPLINK

- SIMPLINK viitab HDMI-CEC-funktsioonile, mis võimaldab teil HDMI kaudu LG teleriga ühendatud heliseadme või mängija hõlpsaks juhtimiseks ühte teleri kaugjuhtimispulti kasutada.
  - SIMPLINK-ühilduva LG teleri kaugjuhtimispuldiga juhitavad funktsioonid: Toide sees/väljas, helitugevuse reguleerimine, vaigistus sees/väljas jne.
- Lisateavet SIMPLINK seadistamise kohta leiate oma LG teleri kasutusjuhendist.



---

### ✓ Märkus

- Sõltuvalt toote või muude ühendatud seadmete olekust ei pruugi funktsioon SIMPLINK korralikult töötada.
  - Teleri tootja HDMI-CEC funktsioonid: LG SIMPLINK, Sony BRAVIA Sync/Link, Philips EasyLink, Samsung Anynet+ jne.

---

## WOW Orchestra kasutamine LG teleriga

LG ribakõlari ja LG teleri kombinatsioon pakub parimat kuulamiskogemust, edastades heli üheaegselt mõlema kaudu.

See funktsioon aktiveeritakse automaatselt, kui ribakõlar on teleriga ühendatud ja saate selle valida teleri heliväljundi menüüst.

---

### ✓ Märkus

- Saadaval teatud LG telerite ja ribakõlari mudelite puhul.
- See töötab vastavalt teleri toetatavale helikoodekile.
- Seda funktsiooni saab kasutada ainult HDMI-kaabli ühendusega.
- Teleris kuvatavad teated võivad olenevalt mudelist erineda.
- Seadete kohta lisateabe saamiseks vaadake teleri kasutusjuhendit.

---

## PSW-režiimi kasutamine koos WOW Orchestra

PSW (Personalized Sound Wizard, isikupärastatud helivõti) režiim on LG TV poolt pakutav isikupärastatud helirežiim, mida saab nautida WOW Orchestra funktsiooni abil.

LG TV poolt pakutava isikupärastatud helirežiimi abil analüüsitakse kasutaja valitud helallikat tehisintellekti süvaõppe tehnoloogia abil, et määrata see eelistatud optimaalseks heliks.

---

### ✓ Märkus

Seadete kohta lisateabe saamiseks vaadake teleri kasutusjuhendit.

---

# Välise seadmega ühendamine

## | HDMI-kaabliga ühendamine

Ühendage teler ja välisseade (mängukonsool, DVD-mängija jne) HDMI-kaabliga ning nautige sügavat ja rikkalikku heli.

### Välise seadme ühendamine HDMI kaudu

- 1 Ühendage väline seade, nagu Digiboks, DVD- või Blu-ray-mängija. Järgides allolevat pilti, ühendage seadme **HDMI OUT** pesa toote tagaküljel asuva HDMI IN pesaga.
- 2 Kasutades HDMI-kaablit, ühendage toote tagaküljel asuv **HDMI™ ► TV (ARC)** pesa teleril asuva **HDMI IN (ARC)** pesaga.

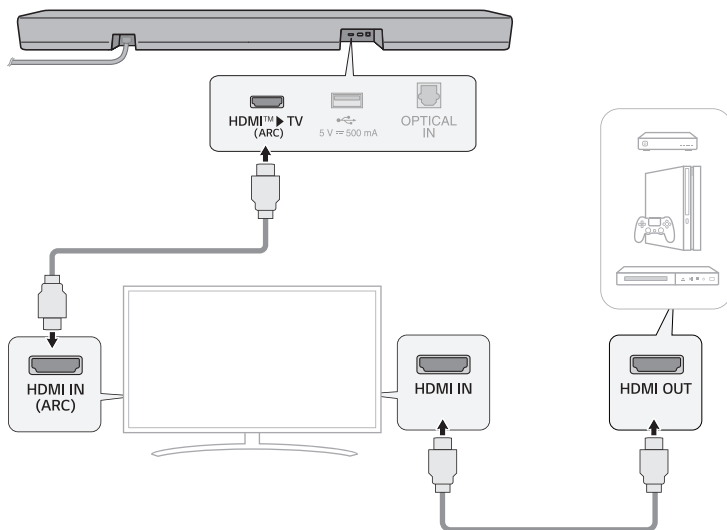

**3** Vajutage korduvalt nuppu **Funktsioon** , kuni LED1 süttib valgena.

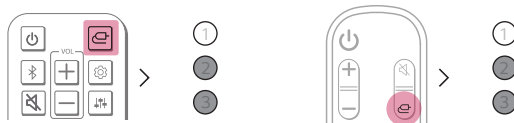

**4** Kui väline seade on tootega õigesti ühendatud, saate seadme heli kuulata.

#### ✓ Märkus

- Kontrollige oma välise seadme (nt Blu-ray-mängija või teler) Sätete menüüst heliväljundi sätteid. Heliväljund peaks olema [No encoding], [Bitstream], [Auto] või [Pass through]. Lisateavet väljundi seadistamise kohta leiate oma teleri kasutusjuhendist.
- Kasutage HDMI-logoga tõendatud kaablit.

## Ühendamine optilise kaabliga

Ühendage teler ja välisseade (mängukonsool, DVD-mängija jne) optilise kaabliga ning nautige sügavat ja rikkalikku heli.

### Välise seadme ühendamine optilise kaabliga

- 1 Kasutage pildil näidatud viisil optilist kaablit toote tagaküljel asuva **OPTICAL IN** pesa ja välise seadme (nt teler, Blu-ray-mängija) **OPTICAL OUT** pesa ühendamiseks. .

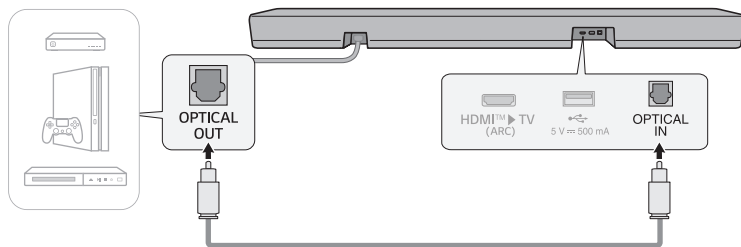

- 2 Vajutage korduvalt nuppu **Funktsioon**  kuni LED1 süttib valgena.



# Toote kasutamine helisüsteemina

## Ühendamine Bluetooth-i kaudu

Muusika nautimiseks saate esitada **Bluetooth**-seadmesse salvestatud muusikafaile või kasutada muusikarakendusi.

### Kõigepealt kontrollige järgmist.

Seadme tootega ühendamise etapid võivad sõltuvalt **Bluetooth**-seadme tüübist ja mudelist erineda. Lisateavet seadme ühendamise kohta leiate välise seadme kasutusjuhendist.

Valige oma nutitelefoni menüüst **Sätted** valik [**Bluetooth**].

Sätete menüü valikud võivad sõltuvalt nutitelefoni tootjast ning mudelist erineda.

- 1 Lülitage toode sisse.
- 2 Vajutage **Bluetoothiga sidumise**  nupule. Hetke pärast vilguvad LED1 ja LED2 valgelt.



- 3 Koputage nutitelefoni nupule **Sätted**  /  ja valige **Bluetooth**.

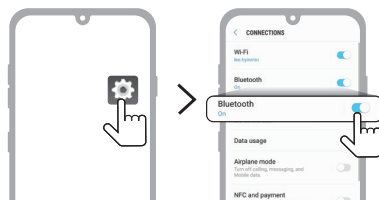

(Android telefon)

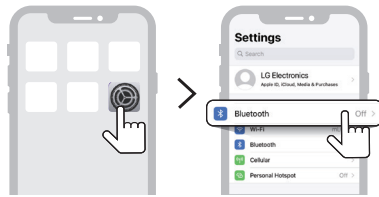

(iPhone)

- 4 Lülitage sisse funktsioon **Bluetooth**. (  Väljas >  Sees )
- 5 Nutitefonis kuvatakse nimekiri ühendatavatest seadmetest. Leidke ja vajutage „LG S60T(XX)“.



- 6 Kui toode on **Bluetoothi** kaudu nutitefoniga ühendatud, süttivad LED1 ja LED2 valgelt.
- 7 Kui te ei leia toodet „LG S60T(XX)“, koputage Android-nutitelefoni ekraani ülemises paremas nurgas asuval nupule **Värskenda**  või lülitage iPhone-is **Bluetooth** välja ja seejärel uuesti sisse.

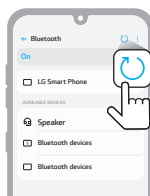

(Android telefon)

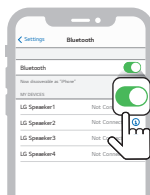

(iPhone)

- 8 Kasutage muusikarakendust ja kuulake nutitefonist muusikat.



---

#### ✓ Märkus

- Mida lähemal **Bluetooth**-seade tootele asub, seda parem on ühendus.
  - Kui vajutasite toote **Bluetoothiga sidumise**  nuppu ja valisite „**Bluetooth**“, kuid ei saanud **Bluetooth**-seadmega ühendust, vilguvad LED1 ja LED2 3 minutit valgelt. Kontrollige **Bluetooth**-seadme olekut.
  - **Bluetooth**-i kasutades tuleb helitugevus sobiva tasemeni reguleerida.
  - XX on MAC-i aadressi kaks viimast tähemärki. Kui MAC-i aadress on 9C:02:98:4A:F7:08, kuvatakse see kui "LG S60T(08)".
-

# Ühendamine tootega LG ThinQ rakendus rakenduse kaudu

Kasutage **LG ThinQ rakendust** toote erinevate funktsioonide mugavaks kasutamiseks.

## Kõigepealt kontrollige järgmist.

- **LG ThinQ rakendus** on saadaval allolevate versioonide puhul.
  - Android™ OS: Versioon 9.0 või uuem
  - iOS OS: Versioon 15.0 või uuem
  - Iga OS-i minimaalsed toetatud versioonid saab muuta hiljem.

## LG ThinQ rakendus installimine ja toote registreerimine

**LG ThinQ rakendus** abil saate oma kodumasinat hallata igal ajal ja igal pool.

### Toode ilma QR-koodita

- 1 Minge oma nutitefonis asukohta Google Play või App Store ja otsige paigaldamiseks **LG ThinQ rakendus**.
- 2 Käivitage **LG ThinQ rakendus** ja logige rakendusse oma kontoga sisse. Kui teil ei ole kontot, saate ka uue konto luua.
- 3 Vajutage **lisamisnuppu** (+) ja järgige oma toote registreerimiseks **LG ThinQ rakendus** juhiseid.

### Toote QR-koodiga

Skaneerige toote allosas olev QR-kood oma nutitelefoni kaamera või QR-koodi skaneerimise rakenduse abil.

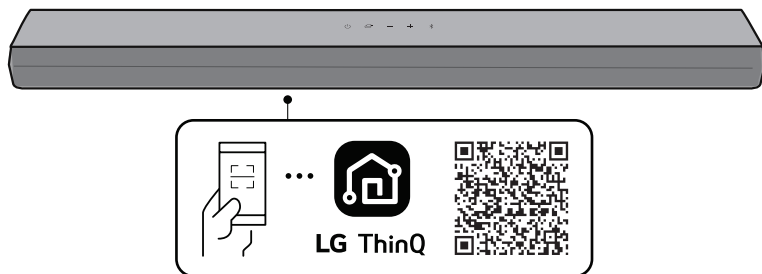

---

✓ **Märkus**

- Pange tähele, et QR-kood ei pruugi ostmise ajal saadaval olla.
  - QR-koodi kinnituskoht võib sõltuvalt tootest erineda.
  - Sätete menüü valikud võivad sõltuvalt nutitelefoni tootjast ning operatsioonisüsteemist erineda.
  - Google, Android ja Google Play on Google LLC kaubamärgid.
-

# USB-mäluseadmega ühendamine

Ühendage muusikafailidega USB-mäluseade tootega ja nautige kvaliteetset heli.

## Toote ühendamine USB-mäluseadmega

**1** Ühendage USB-mäluseade toote tagaküljel olevasse **USB** pesasse.

- Toode ei mängi ühtegi seadet, mis on ühendatud USB-mäluseadme jaoturi või USB-mäluseadme kaabliga.
- Toodet ei saa ühendada ühegi USB-mäluseadme, USB-tüüpi MP3-mängija ega kaardilugejaga, mille paigaldamiseks on vaja eraldi seadmedraiverit.

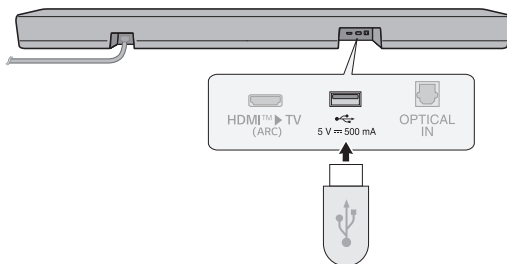

**2** Vajutage korduvalt nuppu **Funktsioon** , kuni LED1 süttib sinine.

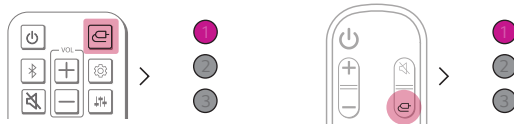

**3** Muusika kuulamiseks vajutage kaugjuhtimispuldi nupule **Esitamine/Paus** .

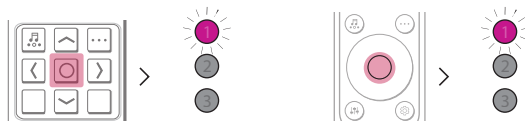

(Paus)

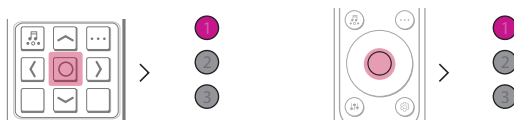

(Esita)

## ✓ Märkus

- USB-mäluseadmete ühendamise ja lahtiühendamise hõlbustamiseks on soovitatav osta eraldi USB sooline muutja.
- Ostke USB 2.0 pikendusjuhtmega USB sooline muutja.
- Suure mälumahuga USB-seadmete failide sirvimine võib aega võtta mitu minutit.
- LG Electronics ei vastuta mis tahes andmekao eest. Andmete kadumisest põhjustatud kahjustuste miinimumini viimiseks varundage alati oma USB-mäluseadme andmed.
- Toetatakse ainult FAT16/FAT32/NTFS formaate. exFAT formaati ei toetata.
- Kasutage selle toote USB-porti ainult meediumifailide esitamiseks. USB-pordiga ei saa laadida välisseadmeid.

## Toetatud USB-mäluseadmed

- MP3-mängija
- Mp3-mängija mälupulk
- USB mälupulk
- USB 2.0

See toode ei pruugi mõnda USB-mäluseadet ära tunda.

## Esitatava faili standard

Faililaiend	Diskreetimissagedus / bitikiirus
MP3	32 kHz - 48 kHz / 8 kbps - 320 kbps
OGG	32 kHz - 48 kHz / 30 kbps - 500 kbps

Faililaiend	Diskreetimissagedus
FLAC (16 bit/24 bit)	32 kHz, 44,1 kHz, 48 kHz, 88,2 kHz, 96 kHz, 176,4 kHz, 192 kHz
WAV (16 bit/24 bit)	32 kHz, 44,1 kHz, 48 kHz, 88,2 kHz, 96 kHz, 176,4 kHz, 192 kHz

- Esitatavate failide arv: kuni 2 000
- Maksimaalne loendite arv: kuni 200
- See toode ei esita DRM-iga (Digital Rights Management) kaitstud faile.
- See toode ei esita USB-mäluseadmest videofaile.

# Toote paigaldamine seinale

## Kontrollimine enne seinale kinnitamist

Seda toodet on võimalik seinale kinnitada.

Toodet seinale kinnitades järgige allolevaid juhiseid.

### Kõigepealt kontrollige järgmist.

- Pärast seina külge kinnitamist võib väliste seadmete ja kaablite ühendamine keeruliseks osutuda. Kõigepealt ühendage õige ühenduskaabliga väline seade enne seina külge kinnitamist.
- Seadme seina külge kinnitamisel pidage silmas järgmist. Protsessi käigus võib tekkida toote kahjustusi või kehavigastusi.
  - Ärge asetage esemeid seina külge kinnitatud toote peale.
  - Kinnitage toode kinnituskruvide abil kindlalt seina külge, et see maha ei kukuks.
  - Veenduge, et see oleks laste käeulatuses väljas. Kinnitatud toote tõmbamise või raputamise tagajärjel võib see seinalt alla kukkuda.
- Kokkupanemisel veenduge, et kõik kaasasolevad kruvid oleks kinnitatud. Kui kruvid pole täielikult pingutatud, võib toode kalduda või ümber kukkuda, põhjustades kahjustusi. Kruvide pingutamine liigse jõuga võib põhjustada nende lahtitulekut kruviühenduse hõõrdumise tõttu.

## Toote paigaldamiseks vajaminevad osad

helibaari süsteem



Seinakinniti



Helisüsteemi kruvid



Seinakinniti paigaldamisjuhised



## Müüakse eraldi

---

Seinakruvid



Tüüblid



---

### ✓ Märkus

Kinnitamiseks kasutatavad kruvid ja tüüblid ei kuulu komplekti. Soovitame seinale kinnitamiseks kasutada Hilti (HUD-1 6 x 30) tüübleid.

---

## 1 Toote paigaldamine seinale

- 1 Leidke toote pakendist seinakinniti paigaldamisjuhises.
- 2 Joondage seinakinniti paigaldamisjuhises olev "TV Bottom Line" teleri põhjaga ning kinnitage see seina külge. Joondage seinal kinnitatud teleri keskosa paigaldamisjuhise osaga, mis on märgitud kui "TV Center".

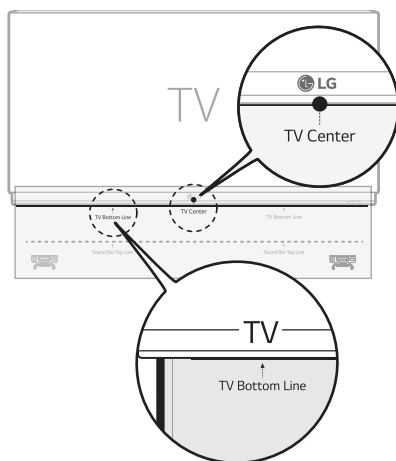

- 3 Märgige paigaldamisjuhisele pliiatsiga kruviaugud kohtadesse, kuhu kinnitatakse seinakinnitid.

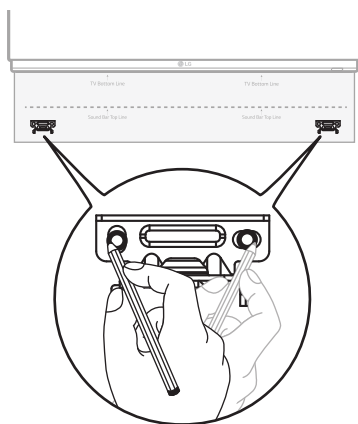

- 4 Puurige kruviaugud paigaldamisjuhises märgitud kohtadesse.
- 5 Eemaldage seinakinniti paigaldamisjuhises seinast.

- 6** Kinnitage seinakinniti tüüblite ja kruvide abil kindlalt seina külge.

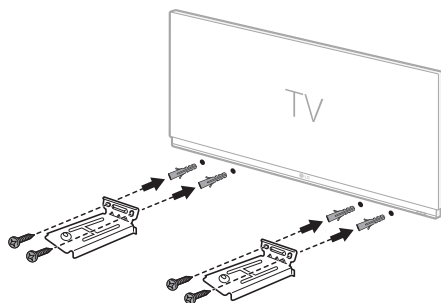

- 7** Asetage seade kinnititele. Asetage toode seinakinnititele nii, et seadme põhjas olevad kruviaugud ühtiksid seinakinniti kruviaukudega.

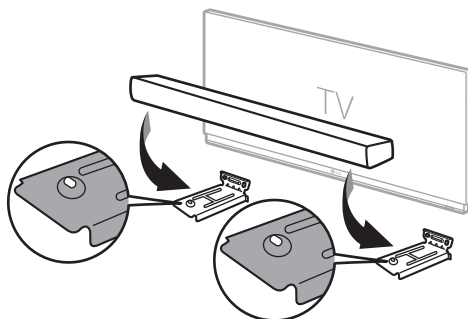

- 8** Kinnitage seade kaasasolevate kruvide abil kindlalt seinakinnitite külge.

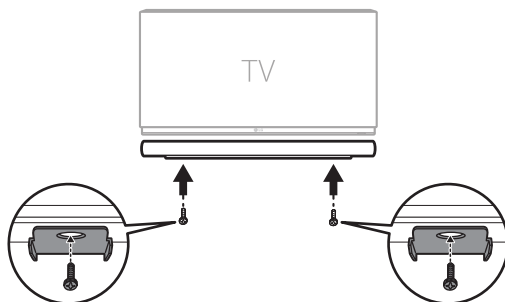

# Ohutusnõuded ja ettevaatusabinõud

## Ohutus ja nõuded



**TÄHELEPANU:** ELEKTRILÖÖGI OHU VÄHENDAMISEKS ÄRGE EEMALDAGE KAANT (KA MITTE TAGUMIST KAANT). EI SISALDA KASUTAJA POOLT HOOLDATAVAID OSI. HOOLDUSEKS PÖÖRDUGE KVALIFITSEERITUD PERSONALI POOLE.



Vilkuv välgunool võrdkülgses kolmnurgas on mõeldud kasutaja teavitamiseks isoleerimata ohtlikust pingest seadmes, mis võib olla piisava tugevusega, et seadet kasutavad isikud võiksid saada elektrilöögi.



Kolmnurga sees olev hüüumärk juhhib seadme kasutaja tähelepanu kasutust ja hooldust (remonti) käsitlevate oluliste juhiste olemasolule tootega kaasasolevates dokumentides.

### HOIATUS:

- Tuleohutuse tagamiseks ja elektrilöögi vältimiseks ärge jätke seadet vihma kätte ega niiskettesse tingimustesse.
- Ärge paigutage seadet piiratud alale, näiteks raamaturiulisse või muusse sarnasesse kohta.

### TÄHELEPANU:

- Ärge kasutage koos selle tootega kõrgepingeseadmeid (nt elektrilist kärbsapiitsa). Elektrilöök võib põhjustada toote talitushäireid.
- Seadme peale ei tohi asetada lahtist tuleallikat, nagu põlevad küünlad.
- Ärge blokeerige ühtki ventilatsiooniava. Paigaldage seade vastavalt tootja juhistele. Avad ja pilud korpuses on õhuvahetuse ja toote töökindluse tagamiseks ning seadme ülekuumenemise vältimiseks. Seadme avasid ei tohi kunagi sulgeda seadme asetamisega voodile, diivanile, vaibale või muule sarnasele pinnale. Seadet ei tohi paigutada suletud ruumi, näiteks raamaturiulisse, v.a juhul, kui selle jaoks on olemas piisav ventilatsioon või järgitakse tootja juhiseid.
- Seade ei tohi kokku puutuda veega (tilkumine või pritsimine) ning sellele ei tohi asetada vedelikuga täidetud anumaid, näiteks vaase.
- Ohutusteabe tähiseid, sh tootetunnust ja toiteallika nimiandmeid, näete seadme põhjal või muul seadme pinnal asuvalt nimiandmete sildilt.
- Hooolitsege selle eest, et lapsed ei paneks oma käsi või muid esemeid \*kõlariavasse.
  - \* kõlari ava: Rikkaliku bassiheli ava kõlarikastis. (kest)

## **ETTEVAATUST toitejuhtme kohta**

Toite lahutamiseks on ette nähtud toitepistik. Hädalukorras peab toitepistik olema hõlpsalt ligipääsetav. Kontrollige kasutusjuhendist spetsifikatsioonide lehekülge, et veenduda praegustes nõuetes.

Ärge koormake seinakontakte üle. Ülekoormatud seinakontaktid, lahtised või kahjustatud seinakontaktid, pikendusjuhtmed, kulunud toitejuhtmed või juhtmete kahjustatud või pragunenud isolatsioon on ohtlikud. Kõik eelnevalt nimetatud tingimused võivad põhjustada elektrilöögi või tulekahju. Kontrollige regulaarselt seadme toitejuhtme seisukorda. Kahjustuste ilmnemisel eemaldage juhe vooluvõrgust, peatage seadme kasutamine ja laske juhe volitatud hoolduskeskuses täpselt sama varuosaga asendada.

Kaitske toitejuhet füüsiliste või mehaaniliste kahjustuste eest, nagu keerdumine, paindumine, pitsitamine, ukse vahele jäämine või juhtmele astumine. Pöörake erilist tähelepanu pistikutele, seinakontaktidele ja juhtme seadmest väljumise kohtadele.

## **Adapterit kasutavate mudelite jaoks**

Kasutage ainult seadmega kaasasolevat vahelduvvooluadapterit. Ärge kasutage muu seadme või teise tootja toiteallikat. Sobimatu toitekaabli või -ploki kasutamine võib seadet kahjustada ja muuta garantii kehtetuks.

### **Akut kasutatavate mudelite puhul**

Sellel seadmel on portatiivne patarei või aku.

**TÄHELEPANU:** Patarei asendamisel sobimatuga tekib tulekahju või plahvatuse oht.

### **Mudelitele, millel on sisse ehitatud aku**

Ärge hoidke ega transportige keskkonnas, kus rõhk on madalam kui 11,6 kPa ja suurem kui 15 000 m.

- Aku asendamine vale tüüpi akuga võib mõjutada ohutust (nt mõnede liitium akude tüüpide puhul);
- Kasutatud aku viskamine tulle või kuuma ahju; või selline mehaaniline purustamine või löikamine võib tuua kaasa plahvatuse.
- Aku jätmine suure kuumusega keskkonda võib viia plahvatuseni või viia süttimisohtlike vedelike või gaaside lekkimiseni.
- Kui aku satub ereakordselt madala õhurõhuga keskkonda, võib see põhjustada plahvatuse või tuleohtliku vedeliku või gaasi lekke.

### **Sümbolid**

~ : Vahelduvvool (AC).

— : Alalisvool (DC).

☐ : See on II klassi varustus.

⏻ : Energiakasutamise ooterežiim.

⏻ : Toide on sisse lülitatud.

⚡ : Ohtlik pinge.

# ! Toote väärkasutuse vältimine

Toote väärkasutuse vältimiseks tutvuge kindlasti alloleva sisuga.

## Ettevaatusabinõud toote paigaldamisel

---

- Ärge paigaldage toodet ebastabiilsesse või vibreerivasse kohta, näiteks rappuvale riulile või kaldpinnale. Paigaldage toode kindlale ja tasasele pinnale.
  - Vastasel juhul võib toode maha kukkuda või ümber minna ja põhjustada vigastusi.
  - Kui paigaldate toote ebastabiilsel pinnal, ei pruugi toode korralikult toimida.
- Kui paigaldate toote mööbliesemele või riulile, veenduge, et toote alumine esiosa ei ulatuks välja. Alati kasutage mööblit või riulit, mis sobib toote mõõtmetega.
  - Vastasel juhul võib toode kaotada tasakaalu ja maha kukkuda, põhjustades vigastusi või toote kahjustust.
- Paigaldage toode ohutusse kohta. Vastasel juhul võib laps vastu toote serva põrgata ja vigastada saada.
- Korralikuks tööks paigaldage toode eemale elektromagnetilistest häiretest.
- Kui paigaldate toote kohta, mis ei vasta üldistele kasutustingimustele, võib tekkida ootamatu kvaliteediprobleem. Seega võtke enne toote sellisesse kohta paigaldamist ühendust teeninduskeskusega.
- Ärge hoidke toodet kohas, kus temperatuur on liiga kõrge (üle 40 °C) või liiga madal (alla 5 °C) või kohas, kus on liiga palju niiskust.
- Vältige otsese päikesevalguse või kuumuse käes olevaid kohti, nt küttekeha läheduses. Ärge kasutage ega hoidke toote läheduses tuleohtlikke pihusteid ega aineid.
  - Vastasel juhul tekib plahvatus- ja tulekahjuoht.
- Ärge paigaldage toodet kohta, kus on liiga palju niiskust, tolmu või tahma.
  - Vastasel juhul tekib tulekahju- või elektrilöögioht.
- Ärge paigaldage toodet kitsasse kohta, näiteks raamaturiulisse, kus puudub hea ventilatsioon. Ärge katke toodet lauakatte või kardinaga.
  - Vastasel juhul võib toote temperatuur tõusta, põhjustades rikke või tulekahju.
- Ühendage toote toitepistik kergesti ligipääsetavasse pistikupessa.
  - Kui toode süttib või tekib mõni muu probleem, peab olema võimalik toitepistiku kiire eemaldamine.
- Ärge ühendage korraga mitut toodet ühte pistikupessa.
  - Vastasel juhul võib see põhjustada ülekuumenemist, mille tagajärjel võib tekkida tulekahju.

## Ettevaatusabinõud toote kasutamisel

---

- Ärge tõstke ega liigutage toodet, kui see töötab.
  - Vastasel juhul võib see põhjustada rikke.
- Toote teisaldamisel tõmmake välja toitejuhe ja kõik tootega ühendatud juhtmed.
  - Vastasel juhul tekib tulekahju- või elektrilöögioht.
- Lõpetage kohe toote kasutamine, kui märkate suitsu või tunnete kummalist lõhna. Sel juhul lülitage toide kohe välja, eemaldage toitejuhe vooluvõrgust ja võtke ühendust teenindusega.
  - Toote kasutamine sellises olukorras võib põhjustada tulekahju või elektrilöögi.
- Ärge sisestage tootesse metallesemeid, nagu mündid ja juuksenõelad, ega tuleohtlikke esemeid, nagu paber ja tikud. Veenduge, et selgitaksite ka lastele, et nad seda ei teeks.
  - Vastasel juhul võib see põhjustada rikke.
- Kui tootesse on sattunud võõrkeha, eemaldage toitejuhe ja võtke ühendust teenindusega.
- Ärge asetage toote peale raskeid esemeid.
  - Vastasel juhul võib see ümber minna või maha kukkuda, põhjustades vigastusi.
- Veenduge, et laps ei ripuks toote küljes ega roniks selle peale.
  - Vastasel juhul võib toode ümber minna või maha kukkuda, põhjustades vigastusi. Veenduge, et selgitaksite ka lastele, et nad seda ei teeks.
- Äikese ajal eemaldage toitejuhe.
  - Vastasel juhul võib see põhjustada tulekahju.
- Ärge asetage toote peale vedelikuga anumaid, nagu vaas, pott, kosmeetika või ravim.
  - Vastasel juhul võib see põhjustada tulekahju, elektrilöögi või kukkumise tõttu vigastusi jms.
- Veenduge, et ühendate toitepistikute korralikult. Ärge kasutage muud pinget kui tootel näidatud nimipinget.
  - Ebakindl ühendus võib põhjustada tulekahju.
- Kui toitejuhe on pistikupessa ühendatud ärge sisestage elektrijuhte, näiteks söögipulki, toote teisel küljel olevasse soonde. Ärge puudutage toitepistikut kohe pärast selle pistikupesast eemaldamist.
  - Vastasel juhul võib see põhjustada elektrilöögi.
- Hoidke toitepistikust kinni kuivade kätega
  - Vastasel juhul võib see põhjustada elektrilöögi.
- Ärge liigutage ega lükake toodet, hoides kinni juhtmest, näiteks toitejuhtmest.
  - Juhe võib kahjustuda ja põhjustada rikke, tulekahju või elektrilöögi.
- Tootega ühendatud juhtme eemaldamisel veenduge, et hoiaksite kinni selle otsas olevast pistikust. Ärge hoidke kinni juhtmest.
  - Vastasel juhul võib see põhjustada vigastusi või toode võib maha kukkuda ja kahjustuda.
- Ärge hoidke toodet kuumuse käes, nt küttekeha läheduses.
  - Vastasel juhul võib see põhjustada tulekahju või rikke.
- Ärge võtke toodet lahti, parandage ega muutke.
  - Vastasel juhul võib see põhjustada rikke, mille tulemuseks on tulekahju, elektrilöök või vigastus.
- Hoidke plastkilet väikelastele kättesaamatus kohas.
  - Vastasel juhul esineb väikelaste lämbumisoht.
- Ärge pillake tootele ühtegi eset ega laske sel kokku puutuda löökidega. Hoidke toode eemal tugeva vibratsiooni või magnetitega kohtadest.
- Ärge toitejuhet kahjustage, muutke, painutage, keerake ega kuumutage.
  - Vastasel juhul võib see toitejuhet kahjustada, põhjustades tulekahju või elektrilöögi.

- Kui te toodet pikemat aega ei kasuta, näiteks kui olete kodust eemal, eemaldage toitejuhe vooluvõrgust.
  - Tolm võib põhjustada kogunedes kuumust, mille tulemuseks võib olla elektrilöök või tulekahju lühise tõttu.
- Ärge visake kasutatud patareisid ära koos olmejäätmetega. Kõrvaldage need eraldi.
  - Vastasel juhul tekib plahvatus- ja tulekahjuoht.
- Ärge kasutage selle toote läheduses kõrgepingeseadmeid (nt elektrilist kärbsepsiitsa).
  - Elektrilöök võib põhjustada toote talitushäireid.
- Ärge puudutage toitepistikut kohe pärast selle pistikupesast eemaldamist.
  - Vastasel juhul võib see põhjustada elektrilöögi.
- Ühendage toitejuhe maandatud pistikupesa või pikendusjuhtmega. (See ei kehti maandatud toodete kohta.)
  - Vastasel juhul võib lühise tõttu tekkida rikke- või elektrilöögioht.
- Ventilatsioonivahuga toote puhul võib toote pikaajaline sisselülitatuna hoidmine põhjustada õhusõuava kuumenemise. Ärge puudutage õhusõuava, kui see on kuum. Kuumus ei ole toote rike ega põhjusta talitlushäireid. Seega võite toodet muretult edasi kasutada.
- Ärge kahjustage toitejuhet, vahelduvvooluadapterit ega pistikut. Ärge asetage raskeid esemeid toitejuhtme ega vahelduvvooluadapteri peale.
  - Vastasel juhul tekib tulekahju- või elektrilöögioht.
- Kui toitepistiku kontaktidel, vahelduvvooluadapteril või pistikupesal on tolmu, mustust vms, pühkige see täielikult puhtaks.
  - Vastasel juhul võib see põhjustada tulekahju.
- Toitejuhtme või vahelduvvooluadapteriga toote puhul kasutage ainult LG Electronicsi originaaltoitejuhtmeid ja vahelduvvooluadaptereid.
  - Vastasel juhul tekib tulekahju- või elektrilöögioht.
- Kui kasutate kõrvaklappe või nuppkulareid, ärge lülitage heli liiga valjult sisse ega kasutage neid pikka aega. [See kehtib ainult mudelite kohta, mis toetavad nuppkulareid ja kõrvaklappe]
  - Vastasel juhul võib see teie kuulmisvõimele halvasti mõjuda.
- Selle toote tarkvara saab uuendada. Ärge lülitage tarkvara värskendamise ajal toote toidet välja. Kui värskendamine on lõppenud, lülitub toode automaatselt välja.
  - Kui lülitate toote toite tarkvara värskendamise ajal välja, võib see põhjustada toote talitlushäireid.

### **Järgnev kehtib ainult kaugjuhtimispludiga mudelite kohta**

- Ärge laske lastel kaugjuhtimispluuti kasutada. Hoidke kaugjuhtimispluuti väikelaste käeulatuses eemal.
- Ärge laske lastel kaugjuhtimispluuti suhu pista. Veenduge, et lapsed ei neelaks alla kaugjuhtimispluudi katet ega patareid. Kui laps on selle alla neelanud, pöörduge viivitamatult arsti poole.
- Olge ettevaatlik, sest lapsed võivad astuda kaugjuhtimispluudi kaanele ja end vigastada.
- Kaugjuhtimispluudi sujuvaks tööks eemaldage toote ja kaugjuhtimispluudi vahel olevad takistused.

### **Järgnev kehtib ainult optilisi plaate kasutavate mudelite kohta**

- Ärge sisestage kätt kettaseadmesse ega tõmmake seda jõuga välja.
- Veenduge, et lapsed ei paneks käsi kettaseadmesse.

### **Järgnev kehtib ainult mudelite kohta, mis suudavad videot vaadata**

- Hoiduge 3D-video vaatamisest, kui te ei ole piisavalt maganud või olete tarvitanud alkoholi.
  - Mõned 3D-videod võivad inimesi üllatada või erutada.
- Kui video vaatamise ajal ilmneb mõni järgmistest sümptomitest, lõpetage kohe selle vaatamine ja puhake.
  - Kui mõni sümptomitest püsib, pöörduge arsti poole. Vertiigo, kipitustunne silmades või näos, mitteteadlik liikumine, spasm, teadvuse hägustumine, segasus, orientatsiooni kadu ja iiveldus.
- Kui vaatate videos või mängus teatud pilti või teatud mustri ja vilkuvate tuledega videot, võite kogeda selliseid sümptomeid nagu krampid. Kui teil või mõnel teie sugulasel on esinenud epilepsiat või krampe, pidage enne jälgimist nõu arstiga.
- Kui vaatate 3D-videot, eemaldage ümbritsevast objektid, mis on kas õrnad või võivad põhjustada vigastusi.
  - Kui peate 3D-videot ekslikult tõeliseks või liigutate oma keha üllatusega, võite vigastada ennast ja läheduses viibivaid isikuid või kahjustada läheduses olevaid esemeid.

## **Ettevaatusabinõud toote puhastamiseks**

---



- Ärge pihustage vett selle puhastamise ajal otse tootele.
  - Vastasel juhul tekib tulekahju- või elektrilöögihoht.
- Toote puhastamisel tõmmake kõigepealt välja toitejuhe ja pühkige toote pinda kergelt kuiva lapiga. Ärge kasutage toote puhastamisel kemikaale ega puhastusvahendeid. Need võivad kahjustada toote pinda või eemaldada tootelt värvi (benseen, alkohol jne).

# Enne toote veast teatamist

## I Törkeotsing

Kui toote kasutamisel ilmnevad järgmised probleemid, kontrollige palun mitu korda, kuna tegemist ei pruugi olla rikkega.

### Üldised vead

Probleem	Lahendus
<b>Seade ei tööta korralikult</b>	<ul style="list-style-type: none"><li>Eemaldage toitejuhtmed ja kõik välised seadmed, näiteks teler, bassikõlar või võimendi. Seejärel ühendage need uuesti.</li></ul>
<b>Toide ei lülitu sisse</b>	<ul style="list-style-type: none"><li>Kas toitejuhe on korralikult pistikupessa pandud?<ul style="list-style-type: none"><li>Ühendage toitejuhe korralikult seinakontakti.</li></ul></li></ul>
<b>Heli ei kostu</b>	<ul style="list-style-type: none"><li>Kas helitugevus on seatud miinimumile?<ul style="list-style-type: none"><li>Helitugevuse lisamiseks vajutage kaugjuhtimispuldi nupule <b>Helitugevus</b>  .</li><li>Kui kasutate välist seadet (nt digiboks, kaasaskantav seade või <b>Bluetooth</b>-sead), reguleerige välise seadme helitugevust.</li></ul></li><li>Kas vaigistusfunktsioon on aktiivne?<ul style="list-style-type: none"><li>Kui kõik LED-tuled vilguvad oranžilt, on vaigistusfunktsioon sisse lülitatud. Vaigistusfunktsiooni väljalülitamiseks vajutage nuppu <b>Vaigista</b> .</li></ul></li><li>Kas valitud toote funktsioon on valitud vastavalt ühendatud välisseadmele?<ul style="list-style-type: none"><li>Vajutage nupule <b>Funktsioon</b> , et kontrollida, kas valisite õige funktsiooni.</li></ul></li></ul>
<b>Bassikõlaritest ei kostu heli</b>	<ul style="list-style-type: none"><li>Kas seade on korralikult juhtmeta bassikõlariga ühendatud?<ul style="list-style-type: none"><li>Kui juhtmeta bassikõlaril olev LED-tuli vilgub roheliselt või süttib punaselt, ei ole bassikõlar ühendatud. Kui ühendus on loodud, süttib roheline tuli. Ühendage seade uuesti juhtmeta bassikõlariga. (→ Vt "Toote ühendamine" lk 6.)</li></ul></li></ul>
<b>Kaugjuhtimispult ei tööta korralikult</b>	<ul style="list-style-type: none"><li>Kaugjuhtimispuldi kasutamisel suunake see seadme esikülje suunas.</li><li>Kasutage kaugjuhtimispulti seadmest 7 m raadiuses.</li><li>Vajadusel vahetage patareid uute vastu.</li></ul>
<b>Funktsioon Auto Power ei tööta</b>	<ul style="list-style-type: none"><li>Kontrollige ühendust väliste seadmetega (nt digiboks, kaasaskantav seade, <b>Bluetooth</b>-seade).</li></ul>
<b>LG Sound Sync ei tööta</b>	<ul style="list-style-type: none"><li>Kontrollige, kas teie teler toetab LG Sound Sync funktsiooni.</li><li>Kontrollige, kas teler on seadmega optilise kaabli abil korralikult ühendatud.<ul style="list-style-type: none"><li>Vajutage teleri kaugjuhtimispuldil nupule <b>Sätted</b> kontrollimaks, kas funktsioon on lülitatud asendisse [LG Sound Sync].</li></ul></li></ul>

---

### Seadme helitase on madal

- Kontrollige järgmist ja muutke vastavalt sätteid.
  - Käivitage **rakendus LG ThinQ**, puudutage esimesel ekraanil nuppu [Heli sätted] ja muutke menüüs [Heliväljund] funktsioon [DRC] olekuks [Väljas].
  - Kui seade on teleriga ühendatud, vajutage teleri kaugjuhtimispuldil nupule **Sätted**, valige [Kõlari] menüü ja muutke [Digitaalne heliväljund] säte valikult [PCM] valikule [AUTO] või [BITIVOOG].
  - Kui toode on ühendatud taasesitusseadmega (nt DVD-mängija või Blu-ray-mängijaga), minge ühendatud seadme Sätete menüüsse. Muutke Digitaalse heliväljundi [Digitaalne heliväljund] säte valikult [PCM] valikule Esmane tagatis [ESMANE PASS-LÄBI] või Bitivoog [BITIVOOG]. Lülitage ühendatud seadme [DRC] valiku Väljas [OFF] peale.
  - Kui seadme Öine Aeg funktsioon on sisse lülitatud, lülitage see välja, vajutades nupule **Sätted**  **Vasak/Parem** ja seejärel **Üles/Alla**.

---

### Seade ei tunne USB-mäluseadet ära

- Seade ei pruugi toetada USB-mäluseadme failivormingut. Vormindage USB-mäluseade ja ühendage see uuesti. Vormindamisel vaadake seadme toetatud USB-mäluseadme vorminguid ja valige sobiv failivorming. (→ Vt "USB-mäluseadmega ühendamine" lk 42.)

---



### Bluetooth-seadet ei saa siduda

- Vajutage **Bluetooth**-seadme nupule ja kontrollige, kas **Bluetooth** funktsioon on lubatud. Kui **Bluetooth** on lubatud, lülitage see välja ja sisse. Seejärel proovige uuesti.
  - Eemaldage toote ja **Bluetooth**-seadme vahel kõik takistused.
  - **Bluetooth** sidumine (ühendus) ei pruugi sõltuvalt **Bluetooth**-seadme tüübist või ümbritsevast keskkonnast korralikult töötada.
-

## Probleemid traadita ühendusega

Probleem	Lahendus
Ilmnevad raadiohäired	<ul style="list-style-type: none"><li>• Paigaldage seade ja juhtmeta bassikõlar teineteisele võimalikult lähedale</li><li>• Ärge paigutage seadet metallmööblile.</li><li>• Traadita side ei pruugi nõrkades signaalipiirkondades korralikult töötada.</li></ul>
Vea põhjustab Bluetooth-i ühendus või see tekitab müra	<ul style="list-style-type: none"><li>• Kas kuulete <b>Bluetooth</b>-i kasutades müra või tekib tõrge?<ul style="list-style-type: none"><li>- Ärge laske ühelgi kehaosal <b>Bluetooth</b>-seadme või tootega kontakti sattuda.</li><li>- Ärge paigaldage <b>Bluetooth</b>-seadet seinale või eraldatud kohta.</li><li>- Eemaldage toote ja <b>Bluetooth</b>-seadme vahel kõik takistused.</li><li>- Paigaldage <b>Bluetooth</b>-seade toote lähedusse.</li></ul></li><li>• Kui <b>Bluetooth</b>-seade asub tootest liiga kaugel, võib <b>Bluetooth</b> olla lahti ühendatud või võivad ilmnedä tõrked.<ul style="list-style-type: none"><li>- Paigaldage <b>Bluetooth</b>-seade 1 m kaugusele seadmetest, mis kasutavad tootega sama sagedust (nt juhtmeta ruuterid, meditsiinivarustus ja mikrolaineahjud).</li></ul></li></ul>

## Demorežiimi väljalülitamine

Probleem	Lahendus
Kaugjuhtimispuht ei tööta korralikult	<ul style="list-style-type: none"><li>• Kas funktsioonid ei muutu, isegi kui vajutate nuppu <b>Funktsioon</b>  mitu korda?</li><li>• Kas näete korduvalt ainult valgeid, punaseid ja rohelisi LED-tulesid?<ul style="list-style-type: none"><li>- Demorežiim võib olla seadmes sisse lülitatud. Eemaldage toitekaabel ja ühendage see uuesti.</li><li>- Kui kaugjuhtimispuht ikka ei tööta, vajutage ja hoidke ribakõlari <b>Funktsiooni</b>-nuppu  umbes 5 sekundit all. Kui seade töötab tavapäraselt, tähendab see, et demorežiim on välja lülitatud.</li></ul></li></ul>

## Tehnilised andmed

Üldteave	
Voolunõuded	Vaadake nimiandmete silti.
Võimsustarve	Vaadake nimiandmete silti. Võrguühendusega ooterežiim: 2,0 W Ooterežiim: 0,5 W
Mõõtmed (L x K x S)	Umbes 850,0 mm x 63,0 mm x 87,0 mm (koos jalusega)
Töötemperatuurivahemik	5 °C - 40 °C
Töötamise niiskuse vahemik	5 % - 80 % RH
Pordi toide (USB)	5 V  500 mA
Saadaolevad digitaalsisendi heli diskreetimissagedused	32 kHz, 44,1 kHz, 48 kHz, 88,2 kHz, 96 kHz
Saadaolevad digitaalsisendi helivormingud	Dolby Digital, DTS Digital Surround, PCM

Sisend/Väljund	
OPTICAL IN	3,0 V (p-p), (optiline audioühenduse pesa) × 1
HDMI™ ► TV (ARC)	19-pin (Tüüp A, HDMI™ ühenduspesa) × 1

Võimendi (RMS väljund)	
Kokku	340 W RMS
Esikülg	40 W RMS×2 (Näivtakistus: 4 Ω, THD 10 %)
Keskmine	40 W RMS (Näivtakistus: 4 Ω, THD 10 %)
Bassikõlar	220 W RMS (Näivtakistus: 3 Ω, THD 10 %)

**Juhtmeta bassikõlar**

Voolutarve	Vaadake juhtmevaba bassikõlari põhisilti.
Energiatarve	Vaadake juhtmevaba bassikõlari põhisilti.
Tüüp	1 ühesuunaline kõlar
Näivtakistus	3 Ω
Nimivõimsus	220 W RMS
Maksimaalne võimsus	440 W RMS
Mõõtmed (L x K x S)	Ligikaudu 200,0 mm × 377,0 mm × 285,0 mm (koos jalusega)

- Tegelikud funktsioonid, funktsionaalsus ja muud toote spetsifikatsioonid võivad erineda ja võivad muutuda ilma ette teatamata.

# | Registreeritud kaubamärgid ja sertifikaadid

Kõik kaubamärgid ja kaubanimetused kuuluvad nende omanikele.



Dolby, Dolby Audio ja kahe D-ga sümbol on ettevõtte Dolby Laboratories Licensing Corporation kaubamärgid. Toodetud Dolby Laboratories litsentsi alusel. Konfidentsiaalsed avaldamata teosed. Autoriõigus 2012-2021 Dolby Laboratories. Kõik õigused on kaitstud.



**Bluetooth**® sõnamärk ja logod on **Bluetooth** SIG, Inc. registreeritud kaubamärgid ja LG Electronics kasutab neid litsentsi alusel.

Kõik muud kaubamärgid ja ärinimed kuuluvad nende vastavatele omanikele.



Terminid HDMI, HDMI High-Definition Multimedia Interface, HDMI Trade Dress ja HDMI logod on HDMI Licensing Administrator, Inc. kaubamärgid või registreeritud kaubamärgid.



„Loodud iPhone’ile” ja „Loodud iPodile” tähendavad, et elektrooniline lisaseade on loodud spetsiaalselt vastavalt iPhone’i või iPodiga ühendamiseks ning arendaja on selle Apple’i jõudlusstandarditele vastavaks sertifitseerinud. Apple ei vastuta selle seadme töö ega selle ohutus- ja regulatiivsetele standarditele vastavuse eest. Pange tähele, et selle liseseadme kasutamine koos iPhone’i või iPodiga võib mõjutada traadita ühenduse toimimist.

“Made for iPhone,” and “Made for iPod” mean that an electronic accessory has been designed to connect specifically to iPhone, or iPod, respectively, and has been certified by the developer to meet Apple performance standards. Apple is not responsible for the operation of this device or its compliance with safety and regulatory standards. Please note that the use of this accessory with iPhone or iPod may affect wireless performance.



DTS-i patentidega tutvumiseks minge veebilehele <http://patents.dts.com>. Valmistatud DTS, Inc. või DTS Licensing Limitedi litsentsi alusel. DTS, Digital Surround, ja DTS logo on registreeritud kaubamärk või DTS, Inc. kaubamärk Ameerika Ühendriikides ja teistes riikides. © 2021 DTS, Inc. KÕIK ÕIGUSED KAITSTUD.

## **| Teave avatud lähtekoodiga tarkvara märkuse kohta**

Selles tootes olevate GPL, LGPL, MPL ja muude lähtekoodi avaldamise kohustusega vabatarvaralitsentside alusel lähtekoodi saamiseks ning ligipääsuks kõigile viidatud litsentsitingimustele ja autoriõiguste teadetele külastage palun veebisaiti <https://opensource.lge.com>.

LG Electronics pakub teile avatud lähtekoodi hinnaga, mis katab selle levitamise seotud kulud, ning mille saate tellida, saates e-kirja aadressile [opensource@lge.com](mailto:opensource@lge.com).

See pakkumine kehtib kõigile, kellele see teave edastati, kolm aastat pärast selle toote viimast tarnimist.

# | Seadme käsitlemine

## **Seadme saatmine**

Palun säilitage algne transpordikast ja pakkematerjalid. Kui peate seadet transportima, pakendage see maksimaalse kaitse tagamiseks tehase originaalpakendisse.

## **Välispindade puhtana hoidmine**

- Ärge kasutage seadme läheduses lenduvaid aineid.
- Liiga tugevasti pühkides võite seadme pinda kahjustada.
- Vältige kummist või plastist toodete pikaajalist kokkupuudet seadmega.

## **Seadme puhastamine**

Kasutage seadme puhastamiseks pehmet kuiva lappi. Kui pinnad on eriti määrdunud, kasutage pehmet lappi, mida on kergelt nõrga pesuvahendi-lahusega niisutatud. Ärge kasutage tugevaid lahusteid (nt alkohol, bensiin või lahjendi), sest need võivad seadme pinda kahjustada.

