

LG SIGNATURE

MANUALE D'USO

CANTINETTE VINO



Prima di iniziare l'installazione, leggere attentamente queste istruzioni. In tal modo, l'apparecchiatura sarà installata facilmente e in maniera corretta e sicura. Dopo l'installazione, conservare queste istruzioni accanto al prodotto per utilizzi futuri.

ITALIANO



MFL71467814
Rev.04_070521

www.LGSIGNATURE.com

Copyright © 2020-2021 LG Electronics Inc. All Rights Reserved.

INDICE

Questo manuale può contenere testo o immagini che non si riferiscono al modello acquistato.

Il presente manuale è soggetto a revisioni da parte del produttore.

ISTRUZIONI PER LA SICUREZZA

LEGGERE TUTTE LE ISTRUZIONI PRIMA DELL'USO	4
AVVERTENZA	4
ATTENZIONE	11
ATTENZIONE PER L'AMBIENTE	13

INSTALLAZIONE

Prima dell'installazione.....	14
Livellamento dell'elettrodomestico	14
Attivare l'alimentazione.....	15
Riposizionamento dell'elettrodomestico	15

USO

Prima dell'uso	16
Caratteristiche del prodotto	18
Pannello di controllo.....	21
Uso dello sportello ad apertura porta.....	24
InstaView.....	24
Conservare il vino	25
Scaffali di immagazzinaggio	26
Cestello della porta	28
Ripiano.....	28
Dispositivo sollevamento automatico	28

FUNZIONI SMART

Applicazione LG ThinQ	32
Usare l'assistente vocale	34
Smart Diagnosis	35

MANUTENZIONE

Pulizia	37
Filtro dell'aria	38

RISOLUZIONE DEI PROBLEMI

Prima di chiamare l'assistenza	39
--------------------------------------	----

ISTRUZIONI PER LA SICUREZZA

LEGGERE TUTTE LE ISTRUZIONI PRIMA DELL'USO

Le istruzioni seguenti sono fornite allo scopo di evitare rischi o danni imprevisti dovuti all'uso errato e non sicuro dell'elettrodomestico. Le istruzioni sono riportate con le diciture "AVVERTENZA" e "ATTENZIONE", come descritto di seguito.

Messaggi di sicurezza



Questo simbolo indica operazioni o condizioni pericolose. Consultare con la massima attenzione il testo riportato assieme a questo simbolo e attenersi alle istruzioni per evitare rischi.



AVVERTENZA

Questo indica che il mancato rispetto delle istruzioni può provocare lesioni personali gravi o fatali.



ATTENZIONE

Questo indica che il mancato rispetto delle istruzioni può provocare lievi lesioni personali o danni all'elettrodomestico.

AVVERTENZA

AVVERTENZA

- Per ridurre il rischio di esplosioni, incendi, scosse elettriche, ustioni o lesioni personali anche fatali, quando si utilizza l'elettrodomestico è indispensabile attenersi alle seguenti precauzioni basilari per la sicurezza:
-

Sicurezza tecnica

- Questo elettrodomestico può essere adoperato da bambini di almeno 8 anni di età, da persone con capacità fisiche, sensoriali o

mentali ridotte, e da persone prive di esperienza sotto sorveglianza, solo se è stato spiegato l'uso corretto dell'elettrodomestico e descrivendone i relativi pericoli con l'elettrodomestico. La pulizia e la manutenzione non devono essere effettuate da bambini senza la supervisione degli adulti.

- Questo elettrodomestico non deve essere adoperato da bambini, persone con capacità fisiche, sensoriali o mentali ridotte, e persone prive di esperienza e competenza se non sotto sorveglianza a meno che non sia stato loro spiegato l'uso corretto dell'elettrodomestico descrivendone i relativi pericoli. I bambini devono essere controllati per impedire che giochino con l'elettrodomestico.
- I bambini dai 3 agli 8 anni possono riempire e svuotare gli apparecchi di refrigerazione.
- Questo elettrodomestico è inteso per essere utilizzato in applicazioni domestiche e simili come:
 - aree cucina del personale in negozi, uffici e altri ambienti di lavoro;
 - case coloniche e dai clienti in hotel, motel e altri ambienti di tipo residenziale;
 - ambienti di tipo bed and breakfast;
 - catering e simili applicazioni non al dettaglio.
- Questo elettrodomestico di refrigerazione non è destinato all'uso come apparecchio integrato.



Questo simbolo avvisa di materiali infiammabili che possono accendersi e provocare un incendio se non vi si presta attenzione.

- Questo elettrodomestico contiene un quantitativo limitato di refrigerante isobutano (R600a), ma è anche combustibile. In fase di trasporto e installazione dell'elettrodomestico, occorre particolare attenzione a non danneggiare i componenti del circuito refrigerante.
- Il gas refrigerante e isolante utilizzato nell'elettrodomestico richiede procedure di smaltimento speciali. Prima di smaltire l'elettrodomestico, consultare un rappresentante dell'assistenza o una persona qualificata.

- Non danneggiare il circuito refrigerante.
- Se il cavo di alimentazione è danneggiato o la presa elettrica è allentata, non utilizzare il cavo di alimentazione e contattare un centro di assistenza autorizzato.
- Non utilizzare prese multiple o alimentatori portatili sul retro dell'elettrodomestico.
- Collegare saldamente la spina di alimentazione nella presa elettrica dopo aver eliminato completamente l'eventuale umidità e polvere.
- Non scollegare l'apparecchio tirando il cavo di alimentazione. Afferrare saldamente la spina di alimentazione ed estrarla dalla presa elettrica.
- Le aperture di ventilazione presenti all'esterno dell'elettrodomestico o nella struttura interna devono essere sempre mantenute pulite e prive di ostruzioni.
- In questo elettrodomestico non devono essere conservate sostanze esplosive, per esempio contenitori di aerosol con propellente infiammabile.
- Durante il trasporto, non inclinare l'apparecchio per spingerlo o tirarlo.
- Quando si posiziona l'elettrodomestico, assicurarsi che il cavo di alimentazione non resti intrappolato e non si danneggi.
- Per accelerare il processo di sbrinamento non adoperare mezzi meccanici o di altro tipo.
- Non utilizzare un asciugacapelli per asciugare l'interno dell'apparecchio e non collocare una candela dentro all'apparecchio per eliminare gli odori.
- Non utilizzare dispositivi elettrici all'interno del frigorifero.
- Assicurarsi di non schiacciare parti del corpo come mani o piedi quando si sposta l'elettrodomestico.
- Scollegare il cavo di alimentazione prima di pulire l'interno o l'esterno dell'elettrodomestico.
- Non spruzzare acqua o sostanze infiammabili (dentifricio, alcool, diluente, benzene, liquidi infiammabili, materiale abrasivo, ecc.) all'interno o all'esterno dell'elettrodomestico per pulirlo.

- Non pulire l'apparecchio con spazzole, stracci o spugne con superfici ruvide o di materiale metallico.
- Le operazioni di smontaggio, riparazione o modifica dell'apparecchio sono riservate esclusivamente al personale tecnico autorizzato da LG Electronics. Se l'apparecchio viene spostato e installato in un altro luogo, rivolgersi a un Centro di assistenza clienti LG Electronics.

Rischio di incendio e materiali infiammabili

- In caso di perdite, tenere lontane fiamme libere o potenziali fonti di innesco di incendi e arieggiare per vari minuti l'ambiente in cui è installato l'elettrodomestico. Per evitare la generazione di miscele di gas infiammabili in caso di perdite del circuito del refrigerante, le dimensioni dell'ambiente in cui viene utilizzato l'elettrodomestico devono essere adeguate alla quantità di refrigerante adoperato. Per ogni 8 grammi di refrigerante R600a contenuti nell'elettrodomestico occorre un metro quadro di spazio.
- Eventuali fuoriuscite di refrigerante dai tubi potrebbero innescare incendi o provocare un'esplosione.
- La quantità di refrigerante dell'elettrodomestico è riportata sulla targhetta di identificazione collocata all'interno dell'elettrodomestico.

Installazione

- L'elettrodomestico deve essere sempre trasportato da due o più persone, così da maneggiarlo saldamente.
- Installare l'apparecchio su un pavimento solido e piano.
- Non installare l'apparecchio in un luogo umido e polveroso. Non installare o conservare l'apparecchio in aree esterne o esposte a condizioni climatiche quali luce solare diretta, vento, pioggia o temperature inferiori allo zero.
- Non esporre l'elettrodomestico alla luce solare diretta o al calore generato da elementi riscaldanti, come stufe o termosifoni.
- Fare attenzione a non lasciare esposta la parte posteriore dell'apparecchio durante l'installazione.

- Installare l'elettrodomestico in un luogo dove risulti agevole scollegare la spina di alimentazione dell'apparecchio.
- In fase di montaggio o smontaggio, fare attenzione a non lasciar cadere lo sportello dell'apparecchio.
- In fase di montaggio o smontaggio dello sportello dell'apparecchio, fare attenzione a non schiacciare o danneggiare il cavo di alimentazione.
- Fare attenzione a non puntare la spina di alimentazione verso l'alto ed evitare che l'apparecchio appoggi contro la spina di alimentazione.
- Non collegare un adattatore o altri accessori alla presa di alimentazione.
- Non modificare o prolungare il cavo di alimentazione.
- Accertarsi che la presa elettrica sia correttamente messa a terra e che lo spinotto di terra del cavo di alimentazione non sia danneggiato o rimosso dalla spina di alimentazione. Per ulteriori dettagli sul collegamento a terra, rivolgersi a un Centro di assistenza clienti LG Electronics.
- Questo apparecchio è dotato di un cavo di alimentazione con conduttore di messa a terra e spina di messa a terra. La spina di alimentazione deve essere inserita in un'idonea presa elettrica installata e collegata a terra in conformità alle norme e ai regolamenti locali.
- Non accendere mai un elettrodomestico che mostra segni di danni. In caso di dubbi, rivolgersi al rivenditore.
- Smaltire tutti i materiali di imballaggio (es. sacchetti di plastica e polistirolo) tenendoli lontano dai bambini. I materiali di imballaggio possono provocare soffocamento.
- Non inserire la spina del dispositivo in un adattatore multi-spina che non disponga di un cavo di alimentazione (montato).
- L'apparecchio deve essere collegato a una linea elettrica dedicata, protetta separatamente.
- Non utilizzare una multi-spina che non sia messa correttamente a terra (portatile). In caso si utilizzi una multi-spina messa a terra in

maniera corretta (portatile), utilizzare la multi-spina con la potenza nominale dell'alimentazione attuale o superiore, e usare tale multi-spina unicamente per il presente dispositivo.

Uso

- Non utilizzare l'apparecchio per scopi diversi dalla conservazione degli alimenti in ambienti domestici (es. per lo stoccaggio di materiale sanitario o sperimentale o per spedizione).
- Qualora penetrasse acqua nelle parti elettriche dell'apparecchio, scollegare la spina di alimentazione e contattare un Centro di assistenza clienti LG Electronics.
- Scollegare la spina di alimentazione durante un forte temporale o in caso di fulmini, oppure se l'apparecchio non viene utilizzato per un periodo di tempo prolungato.
- Non toccare la spina di alimentazione o i comandi dell'apparecchio con le mani bagnate.
- Non piegare eccessivamente il cavo di alimentazione e non collocare oggetti pesanti su di esso.
- Se si rilevano rumori o odori anomali o fumo provenienti dall'apparecchio, staccare immediatamente la spina di alimentazione e contattare un Centro di assistenza clienti LG Electronics.
- Non inserire le mani né oggetti metallici all'interno della zona che emette aria fredda, nel coperchio o nella griglia di dissipazione del calore nella parte posteriore dell'apparecchio.
- Non esercitare una forza o un impatto eccessivi sul coperchio posteriore dell'apparecchio.
- Quando si apre o si chiude lo sportello dell'elettrodomestico, accertarsi che non vi siano bambini nelle vicinanze. Lo sportello potrebbe colpire un bambino provocandogli lesioni personali.
- Evitare che bambini rimangano intrappolati all'interno dell'apparecchio. Un bambino intrappolato all'interno dell'apparecchio potrebbe soffocare.
- Impedire agli animali domestici di entrare nell'elettrodomestico.

- Non posizionare sull'elettrodomestico oggetti pesanti o fragili, contenitori pieni di liquido, oggetti infiammabili (es. candele, lampade, ecc.), o dispositivi per il riscaldamento (es. stufe, caloriferi, ecc.).
- Non collocare apparecchi elettronici (a esempio stufe o telefoni cellulari) all'interno dell'apparecchio.
- In caso di perdite di gas (isobutano, propano, gas naturale, ecc.), non toccare l'apparecchio né la spina di alimentazione e arieggiare immediatamente l'ambiente. Questo apparecchio utilizza un gas refrigerante (isobutano, R600a). Anche se la quantità di gas è limitata, si tratta comunque di un gas combustibile. Eventuali perdite di gas durante il trasporto, l'installazione o l'uso dell'apparecchio potrebbero provocare incendi, esplosioni o lesioni personali in caso di generazione di scintille.
- Non utilizzare né conservare sostanze infiammabili o combustibili (etere, benzene, alcol, sostanze chimiche, GPL, spray combustibili, insetticidi, deodoranti per l'ambiente, cosmetici, ecc.) in prossimità dell'apparecchio.

Funzione sollevamento automatico

- La funzione cassetto sollevamento automatico può essere adoperata da bambini di almeno 8 anni di età, da persone con capacità fisiche, sensoriali o mentali ridotte, e da persone prive di esperienza sotto sorveglianza, solo se è stato spiegato l'uso corretto e descrivendone i relativi pericoli. Se si desidera, la funzione può essere disattivata nel pannello di controllo.
- Non permettere ai bambini di giocare con il comparto interno del cassetto o arrampicarsi su di esso.
- Non utilizzare la funzione sollevamento automatico mentre si piega il coperchio posteriore del cassetto sul retro.
- Non mettere le mani nelle aree aperte ai lati o sul retro del cassetto quando è aperto.
- Tenere i piedi lontano dal cassetto inferiore quando si utilizza la funzione di apertura automatica.

- Spegnere l'elettrodomestico prima di pulire il comparto del cassetto inferiore.
- Il dispositivo del sollevamento automatico è pesante, quindi rimuoverlo con entrambe le mani.
- Non sbloccare la manopola di blocco del dispositivo di sollevamento automatico. Questo dispositivo può essere attivato, steso e danneggiato.

Smaltimento

- Quando si smaltisce l'apparecchio, rimuovere la guarnizione dello sportello lasciando i ripiani e i cestelli al loro posto, e tenere i bambini lontani dall'apparecchio.

ATTENZIONE

ATTENZIONE

- Per ridurre il rischio di lesioni personali lievi, malfunzionamenti o danni al prodotto o ai beni durante l'uso dell'elettrodomestico, attenersi alle precauzioni basilari, ad esempio:

Uso

- Non toccare alimenti congelati o le parti metalliche nello scomparto del congelatore con le mani bagnate o umide poiché potrebbero rimanere congelate.
- Non collocare contenitori in vetro, bottiglie o lattine (soprattutto quelle contenenti bibite gassate) nel congelatore, sugli scaffali o nel cassetto del ghiaccio, in quanto sarebbero esposti a temperature sotto lo zero.
- Il vetro temprato utilizzato sul lato frontale dello sportello e nei ripiani può subire danni da impatto. Qualora si rompessero, non toccare i cocci con le mani.
- Non aggrapparsi e non arrampicarsi sullo sportello dell'apparecchio, sui vani di conservazione degli alimenti o sui ripiani.

- Non conservare una quantità eccessiva di bottiglie d'acqua o contenitori per contorni nei cestelli dello sportello.
- Non aprire o chiudere lo sportello dell'apparecchio con troppa forza.
- In caso di danni o malfunzionamenti della cerniera dello sportello, non adoperare l'elettrodomestico e rivolgersi a un centro assistenza LG Electronics.
- Evitare che eventuali animali mordano il cavo di alimentazione o il tubo dell'acqua.
- Non mangiare alimenti congelati subito dopo averli estratti dal congelatore.
- Assicurarsi di non schiacciare mani o piedi nell'aprire o chiudere lo sportello o il Door in Door dell'elettrodomestico.

Deposito del vino

- Tirare delicatamente i portabottiglie per aprirli. Strattonarli potrebbe far cadere le bottiglie.
- Conservare le bottiglie solo nel comparto deposito del vino. La temperatura del comparto è troppo alta per preservare in modo sicuro i cibi refrigerati.

Manutenzione

- Non pulire i ripiani o coperchi di vetro con acqua calda mentre sono freddi. Potrebbero rompersi se esposti a bruschi sbalzi di temperatura.
- Non inserire i ripiani al contrario. Potrebbero cadere.
- Per eliminare la brina dall'apparecchio, rivolgersi a un Centro di assistenza clienti LG Electronics.
- In caso di blackout prolungati, eliminare il ghiaccio presente nella vaschetta del congelatore.

ATTENZIONE PER L'AMBIENTE

Smaltimento delle apparecchiature obsolete



- Tutte le apparecchiature elettriche ed elettroniche contrassegnate da questo simbolo ("bidone della spazzatura barrato da una croce"), devono essere raccolte e smaltite separatamente rispetto agli altri rifiuti urbani misti, mediante impianti di raccolta specifici installati da Enti pubblici o dalle autorità locali. Si ricorda che gli utenti finali domestici possono consegnare gratuitamente le apparecchiature elettriche ed elettroniche a fine vita presso il punto vendita all'atto dell'acquisto di una nuova apparecchiatura equivalente. Gli utenti finali domestici possono inoltre consegnare gratuitamente apparecchiature elettriche ed elettroniche di piccolissime dimensioni (non eccedenti i 25 cm) a fine vita direttamente presso un punto vendita a ciò abilitato, senza obbligo di acquistare una apparecchiatura nuova di tipo equivalente. Si prega di informarsi previamente presso il punto vendita prescelto circa tale ultima modalità di conferimento dell'apparecchiatura a fine vita.
- Il corretto smaltimento dell'unità obsoleta contribuisce a prevenire possibili conseguenze negative sulla salute degli individui e sull'ambiente. Una gestione responsabile del fine vita delle apparecchiature elettriche ed elettroniche da parte degli utenti contribuisce al riutilizzo, al riciclaggio e al recupero sostenibile dei prodotti obsoleti e dei relativi materiali.
- Per informazioni più dettagliate sullo smaltimento delle apparecchiature obsolete, contattare l'ufficio del comune di residenza, il servizio di smaltimento rifiuti o il punto vendita in cui è stato acquistato il prodotto. (www.lg.com/global/recycling)

INSTALLAZIONE

Prima dell'installazione

Dimensioni e distanze

Una distanza troppo ridotta dagli oggetti adiacenti può comportare il degrado della capacità di congelamento e un aumento dei costi dell'elettricità. Lasciare uno spazio libero di oltre 50 mm tra il retro dell'elettrodomestico e la parete durante l'installazione dell'elettrodomestico.

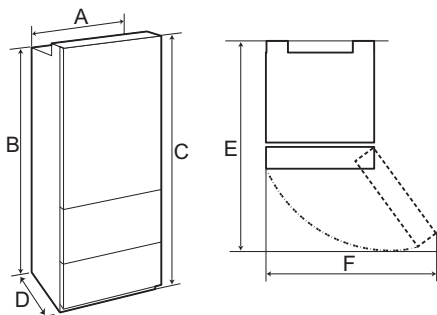

Tipo	Dimensioni
A	700 mm
B	1 753 mm
C	1 793 mm
D	735 mm
E	1 350 mm
F	1 040 mm

Temperatura ambiente

- L'elettrodomestico è stato progettato per il funzionamento in una gamma limitata di temperature ambiente, a seconda delle zone climatiche.
- Le temperature interne potrebbero essere alterate dalla posizione dell'elettrodomestico, dalla temperatura ambiente, dalla frequenza con la quale si apre lo sportello e così via.
- La classe climatica è riportata sulla targa dati.

Classe climatica	Intervallo della temperatura ambiente °C
SN (Temperata Estesa)	+10 - +32
N (Temperata)	+16 - +32
ST (Subtropicale)	+16 - +38 / +18 - +38**
T (Tropicale)	+10 - +43* / +16 - +43 / +18 - +43**

* Australia, India, Kenya

** Argentina

NOTA

- Gli elettrodomestici di classe da SN a T dovrebbero essere utilizzati a una temperatura ambiente compresa tra i 10°C e i 43°C.

Accessori

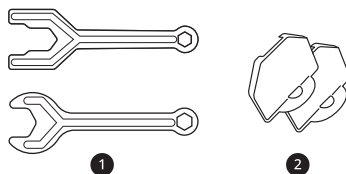

① Chiave

② Coperchio del foro

Livellamento dell'elettrodomestico

Regolazione del piedino di livellamento

Se l'elettrodomestico appare instabile o gli sportelli non si chiudono facilmente, regolare l'inclinazione dell'elettrodomestico seguendo le istruzioni di cui sotto.

- 1 Aprire il cassetto inferiore e rimuovere il coperchio dall'elettrodomestico.

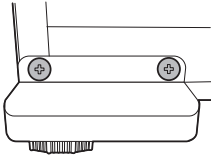

- 2 Girare il piedino di livellamento a sinistra per sollevare quel lato dell'elettrodomestico o a destra per abbassarlo. Potrebbero essere necessari diversi giri del piedino di livellamento per regolare l'inclinazione dell'elettrodomestico.

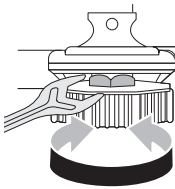

- 3 Aprire lo sportello e i cassetti e assicurarsi che si chiudano facilmente. Se non si chiudono facilmente, inclinare l'elettrodomestico leggermente di più sul retro girando entrambi i piedini di livellamento a sinistra. Potrebbero essere necessari più giri, in ogni caso assicurarsi di girare entrambi i piedini di livellamento della stessa quantità.
- 4 Quando l'elettrodomestico è a livello, aprire il cassetto inferiore e rimontare il coperchio.

si sia raffreddato completamente, il cibo potrebbe rovinarsi.

Riposizionamento dell'elettrodomestico

Preparare il trasferimento

- 1 Rimuovere tutti i cibi dall'interno dell'elettrodomestico.
- 2 Estrarre la spina di alimentazione, inserirla e fissarla nel gancio della presa di corrente sul retro o sulla parte superiore dell'elettrodomestico.
- 3 Fissare le parti come i ripiani e la maniglia dello sportello con del nastro adesivo per evitare che cadano mentre si sposta l'elettrodomestico.
- 4 Spostare con attenzione l'elettrodomestico richiedendo l'aiuto di più di due persone. Quando si trasporta l'elettrodomestico a una lunga distanza, mantenerlo in posizione verticale.
- 5 Dopo aver installato l'elettrodomestico, collegare la spina di alimentazione a una presa di corrente e accenderlo.

Attivare l'alimentazione

Collegamento dell'elettrodomestico

Dopo aver installato l'elettrodomestico, collegare la spina di alimentazione nella presa di corrente.

NOTA

- Dopo aver collegato il cavo di alimentazione (o la spina) alla presa, attendere 3 o 4 ore prima di riporre il cibo nell'elettrodomestico. Se si aggiunge del cibo prima che l'elettrodomestico

USO

Prima dell'uso

Note per l'uso

- Gli utenti dovrebbero tenere presente che si può formare del ghiaccio se la porta non è completamente chiusa e se c'è molta umidità durante l'estate.
- Accertarsi che vi sia sufficiente spazio tra gli alimenti conservati sul ripiano o nel cestello nello sportello per consentire la completa chiusura dello sportello.
- Aprire lo sportello per lunghi periodi di tempo può causare un aumento significativo della temperatura negli scomparti dell'elettrodomestico.
- Se l'apparecchio di refrigerazione viene lasciato vuoto per lunghi periodi di tempo, spegnerlo, sbrinarlo, pulirlo, asciugarlo e lasciare lo sportello aperto per impedire lo sviluppo di muffa al suo interno.

Allarme sportello aperto

L'allarme suona 3 volte a intervalli di 30 secondi se lo sportello del frigo rimane aperto o non viene completamente chiuso per 1 minuto.

NOTA

- Se l'allarme non si interrompe dopo la chiusura di tutti gli sportelli, rivolgersi al Centro di assistenza clienti LG Electronics.

Rilevamento guasti

L'apparecchio è in grado di rilevare automaticamente eventuali problemi durante l'uso.

NOTA

- Se viene rilevato un problema, l'apparecchio non funziona e viene visualizzato un codice di errore anche se si preme un pulsante qualunque.

- Se sul display viene visualizzato un codice di errore, non spegnere l'alimentazione. Contattare immediatamente il Centro di assistenza clienti LG Electronics e segnalare il codice di errore. Se si interrompe l'alimentazione, il tecnico del nostro Centro di assistenza potrebbe avere difficoltà a trovare il problema.

Suggerimenti per il risparmio energetico

- Per un uso più efficiente dell'energia, assicurarsi che i balconcini, i cassetti e i ripiani siano assemblati correttamente.
- Accertarsi che vi sia sufficiente spazio tra gli alimenti conservati. Ciò consente una circolazione uniforme dell'aria fredda, riducendo i consumi energetici.
- Conservare gli alimenti caldi solo dopo che si sono raffreddati per evitare la formazione di condensa o brina.
- Se si conservano alimenti nel congelatore, impostare la temperatura del congelatore a una temperatura inferiore a quella indicata sull'alimento.
- Non impostare la temperatura dell'elettrodomestico a valori più bassi del necessario.
- Non collocare alimenti in prossimità del sensore di temperatura del frigorifero. Lasciare una distanza di almeno 3 cm dal sensore.
- Si noti che un aumento di temperatura dopo lo sbrinamento ha un intervallo consentito nelle specifiche dell'elettrodomestico. Se si desidera ridurre al minimo l'impatto sulla conservazione degli alimenti a causa di un aumento di temperatura, sigillare o avvolgere gli alimenti immagazzinati in più strati.
- La modalità di sbrinamento automatico nell'elettrodomestico fa in modo di evitare la formazione di accumuli di ghiaccio nelle condizioni operative standard.

Conservazione efficace degli alimenti

- Gli alimenti possono congelare o deteriorarsi se conservati ad una temperatura errata. Impostare il frigorifero alla temperatura corretta per gli alimenti conservati.
- Conservare gli alimenti congelati o raffreddati in contenitori sigillati.
- Prima di introdurre alimenti nell'apparecchio, controllare la data di scadenza e l'etichetta riportante le istruzioni per la conservazione.
- Non conservare per lunghi periodi alimenti che si deteriorano facilmente a basse temperature.
- Non mettere gli alimenti non surgelati a diretto contatto con alimenti già surgelati. Potrebbe essere necessario ridurre la quantità da congelare se si prevede di congelare ogni giorno.
- Collocare gli alimenti congelati o refrigerati nel vano congelatore o nel vano frigorifero subito dopo l'acquisto.
- Conservare pesce e carne crudi in contenitori adatti nel frigorifero, così che non siano in contatto con altro cibo o non vi gocciolino sopra.
- È possibile conservare i cibi refrigerati e gli altri alimenti nella parte superiore del cassetto della verdura.
- Non ricongelare alimenti che sono già stati scongelati completamente. Il ricongelamento di alimenti che sono già stati scongelati completamente ne altera il gusto e le proprietà nutritive.
- Raffreddare gli alimenti caldi prima di conservarli nell'apparecchio. Se si introducono alimenti troppo caldi, la temperatura interna dell'apparecchio può aumentare e avere effetti negativi su altri alimenti conservati nell'apparecchio.
- Non riempire eccessivamente l'elettrodomestico. Se l'elettrodomestico è troppo pieno, l'aria fredda non circola adeguatamente.
- Se si imposta una temperatura troppo bassa, gli alimenti si congelano. Non impostare una temperatura inferiore a quella necessaria per la corretta conservazione degli alimenti.

- Se vi sono scompartimenti freschi nell'elettrodomestico, non conservare frutta e verdura ad alto contenuto di umidità in questi scompartimenti, in quanto potrebbero congelare a causa delle basse temperature.
- Qualora vi fosse un blackout, chiamare la compagnia elettrica e chiedere quanto durerà.
 - Quando l'alimentatore è spento, si dovrebbero evitare aperture degli sportelli.
 - Quando l'alimentazione elettrica tornerà disponibile, controllare le condizioni degli alimenti.

Massima capacità di congelamento

- La funzione **Express Freeze** imposta il congelatore alla sua massima capacità di congelamento. Generalmente, ciò richiede 24 ore e si spegne automaticamente.
- La funzione **Express Freeze** deve essere accesa per 2 ore prima di inserire prodotti freschi nel vano congelatore.
- Per ottimizzare la circolazione dell'aria, inserire tutti i componenti interni quali cestelli e ripiani.

Congelare la massima quantità di cibo

Se si conservano grandi quantità di cibo, estrarre dal cassetto inferiore il contenitore interno e il dispositivo di sollevamento automatico.

ATTENZIONE

- Per rimuovere i cassettei, rimuovere prima il cibo e poi tirare i cassettei con cautela. Fare altrimenti può causare lesioni o danni ai cassettei.

Caratteristiche del prodotto

L'aspetto o i componenti dell'apparecchio possono differire a seconda del modello.

Esterno

*1 significa che questa funzione varia a seconda del modello acquistato.

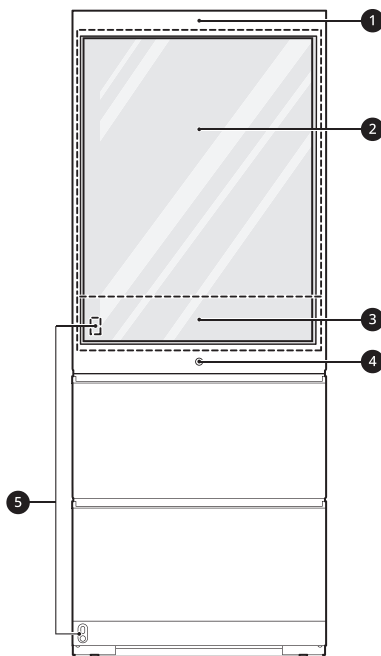

① Dispositivo assistente vocale ^{*1}

Un dispositivo assistente vocale è integrato nello sportello.

② Sportello InstaView

Questo elegante pannello di vetro oscurato si illumina con due tocchi e permette di vedere il contenuto senza aprire lo sportello.

③ Pannello di controllo

Mostra i comandi per la temperatura del vino, del frigo e del congelatore.

④ Pulsante per estrarre il cassetto dal fondo

Quando si preme il pulsante, il cassetto inferiore si apre automaticamente e il comparto interno si solleva per permettere un comodo accesso.

⑤ Sensori di apertura automatica dello sportello

Se ci si avvicina a sufficienza alla parte anteriore dell'elettrodomestico, sul pavimento appare **DOOR OPEN**. Passare il piede sopra la frase sul pavimento per aprire automaticamente la porta del deposito del vino.

Interno

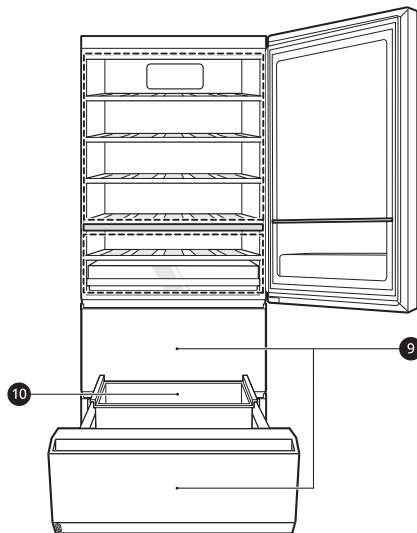
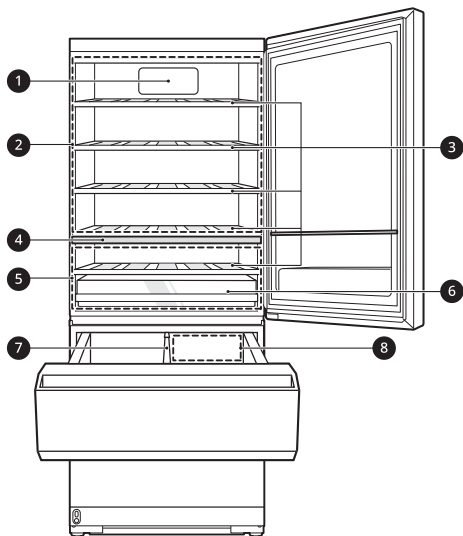

1 Filtro Fresh

Riduce gli odori all'interno del comparto vino.

2 Zona superiore

Conserva bottiglie di vino rosso.

3 Scaffale di immagazzinaggio

Conserva le bottiglie di vino sui lati per una migliore conservazione a lungo termine.

4 Divisore zone

Aiuta a mantenere separate le zone di temperatura.

5 Zona inferiore

Conserva bottiglie di vino bianco e champagne.

6 Cassetto champagne

Conserva bottiglie di champagne. Prima di conservare lo champagne, attivare la funzione champagne nel pannello di controllo.

7 Divisore Durabase

Permette la conservazione di grandi quantità di cibo.

8 Zona di congelamento rapido

Per congelare rapidamente i prodotti alimentari, conserva il cibo nel lato destro del cassetto centrale. I prodotti alimentari congeleranno più rapidamente nella zona.

9 Cassetto centrale / inferiore

I 2 cassetti possono essere impostati in modalità Frigorifero o Congelatore. Entrambi i cassetti devono usare la stessa modalità.

- Per conservare cibo fresco, premere il pulsante **Fridge Drawer** per almeno 1 secondo.
- Per conservare cibo congelato, premere il pulsante **Freezer Drawer** per almeno 1 secondo.

ATTENZIONE

- Svuotare entrambi i cassetti prima di cambiare la modalità da congelatore a frigorifero o viceversa.
 - Se la modalità viene cambiata mentre il cibo è nel cassetto, il cibo potrebbe rovinarsi.
-

10 Contenitore interno

È il posto dove si conservano frutta e verdura per mantenerne la freschezza regolando l'umidità.

Pannello di controllo

Il pannello di controllo può essere diverso da un modello all'altro.

Pannello di controllo e funzioni

*1 significa che questa funzione varia a seconda del modello acquistato.

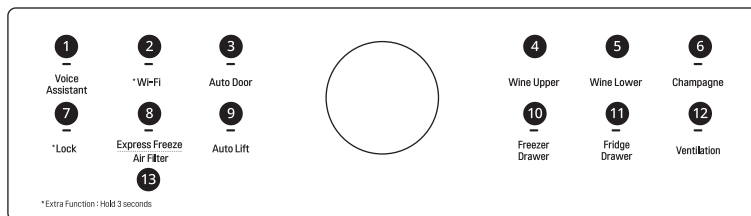

1 Voice Assistant*1

Cambia le impostazioni dell'assistente vocale. Questo pulsante permette di attivare/disattivare l'assistente vocale. Per usare la funzione assistente vocale, l'elettrodomestico deve essere connesso all'applicazione **LG ThinQ**. Per ulteriori informazioni sulla connessione dell'elettrodomestico, fare riferimento alle **SMART FUNCTIONS**.

2 Wi-Fi

Questo pulsante consente al dispositivo di connettersi a una rete **Wi-Fi** domestica. Fare riferimento a **SMART FUNCTIONS** per informazioni sulla configurazione iniziale dell'applicazione **LG ThinQ**.

3 Auto Door

Lo sportello si apre in modo automatico se si posiziona il piede accanto al sensore di movimento sulla parte inferiore dello sportello. Questa soluzione risulta pratica quando entrambe le mani sono occupate ed è necessario aprire lo sportello.

Selezionare ripetutamente il pulsante passando dall'impostazione ON, Suono OFF e OFF per impostare la funzione di apertura automatica dello sportello.

4 Wine Upper

Indica la temperatura impostata della zona superiore in Celsius (°C). La temperatura predefinita è **13 °C**. Premere ripetutamente il pulsante **Wine Upper** per selezionare una nuova temperatura impostata da **11°C a 18°C**.

5 Wine Lower

Indica la temperatura impostata della zona inferiore in Celsius (°C). La temperatura predefinita è **8 °C**. Premere ripetutamente il pulsante **Wine Lower** per selezionare una nuova temperatura impostata da **5 °C a 11 °C**.

6 Champagne

Premere ripetutamente il pulsante **Champagne** per attivare e disattivare questa funzione. La condizione predefinita è spenta.

NOTA

- Se si disattiva questa funzione, la temperatura all'interno del cassetto champagne rimane la stessa della temperatura del comparto inferiore del vino.
-

7 Lock

La funzione blocco disattiva ogni altro pulsante sul display.

- Quando si collega per la prima volta l'elettrodomestico alla corrente, la funzione blocco è disattivata.
- Per bloccare i pulsanti del pannello di controllo, tenere premuto il pulsante **Lock** fino a quando non viene visualizzata l'icona nel display e la funzione viene attivata.
- Per disattivare la funzione, tenere premuto il pulsante **Lock** per circa tre secondi.

8 Express Freeze

Questa funzione consente di congelare rapidamente grossi quantitativi di ghiaccio o alimenti.

- La funzione si attiva e si disattiva ogni volta che si preme il pulsante.
- Questa funzione si arresta automaticamente dopo un determinato periodo di tempo.

9 Auto Lift

Quando la funzione **Auto Lift** è attiva, basta premere il tasto per aprire automaticamente il cassetto in basso e lo scomparto interno si solleva per permettere un comodo accesso.

Premere di nuovo il tasto per far abbassare lo scomparto interno e chiudere il cassetto.

10 Freezer Drawer

Premere ripetutamente questo pulsante per selezionare una temperatura desiderata tra **-23°C e -15°C**.

- La temperatura predefinita del congelatore è di **-18°C**.
- Per impostare i cassetti in modalità congelatore, tenere premuto il pulsante **Freezer Drawer** per circa 1 secondo.

11 Fridge Drawer

Premere ripetutamente questo pulsante per selezionare una temperatura desiderata tra **1°C e 7°C**.

- La temperatura predefinita del frigorifero è di **3°C**.
- Per impostare i cassetti in modalità frigorifero, tenere premuto il pulsante **Fridge Drawer** per circa 1 secondo.

NOTA

- La temperatura mostrata è la temperatura target, e non l'effettiva temperatura dell'elettrodomestico. La temperatura effettiva dipende dal cibo all'interno dell'elettrodomestico.
-

12 Ventilation

Premere il pulsante **Ventilation** per aumentare l'umidità in tutte le zone di temperatura.

13 Air Filter

Sostituire il filtro dell'aria quando si accende l'icona. Dopo aver sostituito il filtro dell'aria, tenere premuto il pulsante **Air Filter** per tre secondi per spegnere la luce dell'icona. Sostituire il filtro dell'aria ogni sei mesi circa.

NOTA

- Il pannello di controllo si spegne automaticamente per risparmiare energia.
 - Quando si tocca il pannello di controllo per pulirlo, un qualunque contatto con dita o pelle potrebbe attivare un pulsante e la relativa funzione.
 - Questo elettrodomestico comprende un collegamento a terra solo per scopi funzionali.
-

Uso dello sportello ad apertura porta

Uso dello sportello ad apertura porta

- 1 Quando la funzione di apertura automatica dello sportello è attiva, viene mostrato un testo sul pavimento vicino al sensore di movimento.

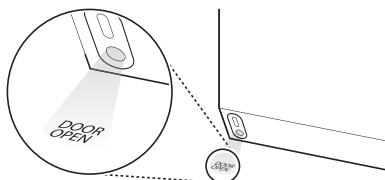

- 2 Far passare un piede davanti al sensore di movimento e appoggiarlo sul testo visualizzato. Lo sportello si apre. Se l'apertura dello sportello è minore o uguale a 20 gradi, si richiude in modo automatico dopo 3 secondi. È necessario essere in piedi direttamente davanti all'elettrodomestico nelle immediate vicinanze affinché il sensore di apertura della porta funzioni.

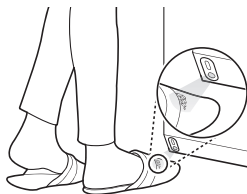

⚠ ATTENZIONE

- È possibile disattivare la funzione di apertura automatica dello sportello nel caso in cui ci siano in casa bambini piccoli o persone con ridotte capacità fisiche, sensoriali o mentali. Queste persone potrebbero ferirsi se lo sportello si apre inaspettatamente quando si trovano nelle vicinanze.

NOTA

- Avvicinare il piede al sensore in modo tale che il testo venga riprodotto sul collo del piede stesso.



- Il testo visualizzato potrebbe non essere leggibile su alcune piastrelle, ma questo non influirà sulle prestazioni della funzione di apertura automatica dello sportello.
- Se il materiale di cui sono fatte le piastrelle è molto riflettente (metallo, vetro), il sensore di movimento potrebbe subire malfunzionamenti e questo influirebbe sul corretto funzionamento della funzione di apertura automatica dello sportello.
- Gli oggetti riflettenti posizionati davanti al sensore di movimento potrebbero attivare il testo, che scomparirà non appena il sensore si accorgerà che non vi è movimento.
- Se un animale domestico dovesse passare sotto il sensore quando una persona è in piedi vicino all'elettrodomestico, la funzione di apertura automatica dello sportello potrebbe attivarsi.

InstaView

Uso dello Sportello InstaView

Questo elegante pannello di vetro oscurato si illumina con due colpetti, permettendo di vedere all'interno del comparto di conservazione del vino senza aprire lo sportello.

- 1 Battere due volte sul vetro per attivare o disattivare la luce al LED all'interno dello sportello.
- 2 La luce al LED si spegne automaticamente dopo 10 secondi.

NOTA

- La funzione InstaView Door viene disabilitata per 2 secondi dopo che si chiude lo sportello.

- Battere vicino al centro dello schermo. Battere ai bordi dello schermo potrebbe non attivare la funzione InstaView Door.
- Battere impiegando abbastanza forza da poter udire il suono dell'impatto.
- La funzione InstaView Door potrebbe attivarsi in caso dovessero esserci rumori forti nei pressi dell'elettrodomestico.
- Pulire la vetrata con un panno asciutto. Per rimuovere macchie ostinate, inumidire leggermente un panno pulito con acqua tiepida o un detergente per vetri. Non spruzzare il detergente per vetri direttamente sulla vetrata.
- Non installare il rinfrescatore vino accanto a sorgente di calore o in luoghi in cui sarebbe esposto alla luce solare diretta.

Capacità di immagazzinaggio

Il comparto di conservazione del vino di questo prodotto è destinato esclusivamente alla conservazione del vino, non si consiglia quindi di conservarvi altri liquori, bevande o alimenti.

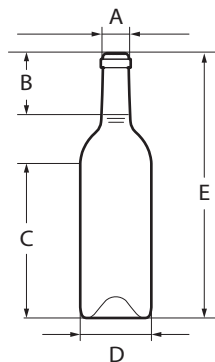

Conservare il vino

⚠ ATTENZIONE

- Non riempire eccessivamente né conservare troppe bottiglie negli scaffali di immagazzinaggio. Questo potrebbe causare danni al portabottiglie o lesioni personali se le bottiglie vengono rimosse con eccessiva forza.

NOTA

- Se si lascia la casa per un breve periodo, come per una breve vacanza, l'elettrodomestico dovrebbe essere lasciato acceso.
- In caso si intenda lasciare l'elettrodomestico spento per un lungo periodo di tempo, rimuovere tutto il contenuto e staccare la corrente. Pulire l'interno e lasciare lo sportello accostato o leggermente socchiuso per evitare la formazione di muffa.
- Se si tiene l'elettrodomestico in un ambiente caldo e umido, l'apertura frequente dello sportello può causare la formazione di condensa. Pulire la condensa con un panno pulito o della carta assorbente.
- Se lo sportello del comparto vino si apre e chiude troppo spesso, potrebbe entrare aria calda nell'elettrodomestico, aumentandone la temperatura. Questo può aumentare le spese di esercizio dell'unità e ridurre la durata di conservazione dei vini.

Lista	Dimensioni (mm)
A	Ø 27,5
B	63
C	158,5
D	Ø 76,1
E	300,5

NOTA

- Alternare la parte anteriore e posteriore delle bottiglie sul portabottiglie per una conservazione più sicura.

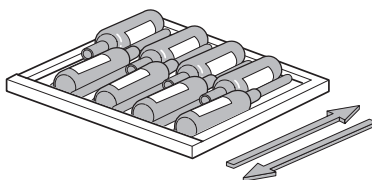

Conservare il vino rosso

Lo scaffale superiore può contenere fino a 16 bottiglie di vino di dimensioni normali. Gli altri scaffali possono contenere fino a 9 bottiglie di vino di dimensioni normali ciascuno.

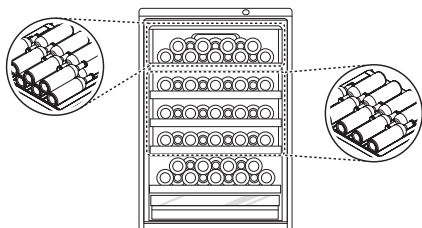

Conservare il vino bianco

Lo scaffale può contenere fino a 16 bottiglie di vino di dimensioni normali.

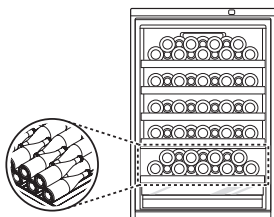

Conservare lo champagne

Il cassetto può contenere fino a 6 bottiglie di champagne di dimensioni normali.

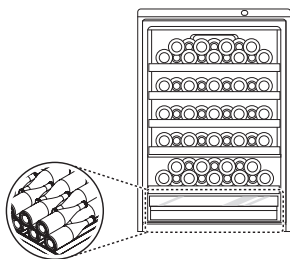

Scaffali di immagazzinaggio

Gli scaffali scorrevoli aiutano a tenere le bottiglie organizzate e facili da raggiungere.

⚠ ATTENZIONE

- Gli scaffali di immagazzinaggio sono pesanti. Usare sempre due mani nella fase di rimozione o di reinserimento per evitare danni al prodotto e ferite alle persone. Svuotare sempre gli scaffali prima di rimuoverli.
- Aprire sempre la porta completamente prima di rimuovere o reinserire gli scaffali.
- Essendo un prodotto naturale, il legno usato per gli scaffali può cambiare colore e venatura, inclusa la presenza di nodi.
- Per via della natura del legno, vino e altri liquidi che dovessero versarsi sugli scaffali potrebbero macchiarli o scolorirli.

Rimozione/Rimontaggio degli scaffali del vino rosso

- 1 Per rimuovere, sollevare la parte anteriore dello scaffale per liberare i ganci, quindi sollevare lo scaffale dal retro.

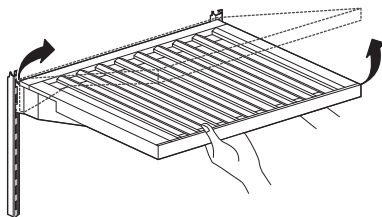

- 2** Per rimontare, inclinare la parte anteriore del ripiano e accompagnarne i ganci fino alle fessure all'altezza desiderata.

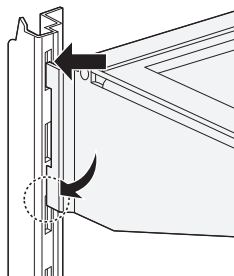

NOTA

- Oggetti estranei e sporco tra il ripiano e la parete interna possono impedire l'accensione della luce del ripiano.

Rimozione/Rimontaggio dello scaffale del vino bianco

- 1** Per rimuovere lo scaffale, sollevarlo e tirarlo direttamente.

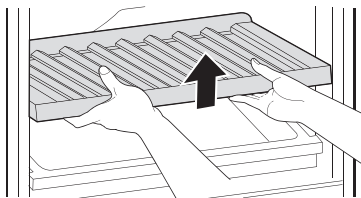

- 2** Per rimontarlo, inserire lo scaffale nel telaio e abbassarlo fino alla posizione corretta.

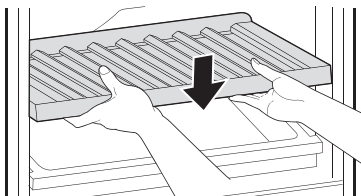

Rimozione/Rimontaggio cassetto Champagne

- 1** Per rimuoverlo, tirare il cassetto **1**.

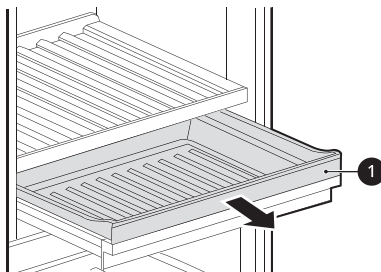

- 2** Sollevare il cassetto verso l'alto e fuori dal telaio.

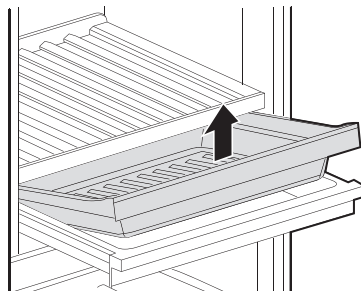

- 3** Tenendo entrambe le leve **2** premute, sollevare leggermente il supporto del cassetto e rimuoverlo dal binario.

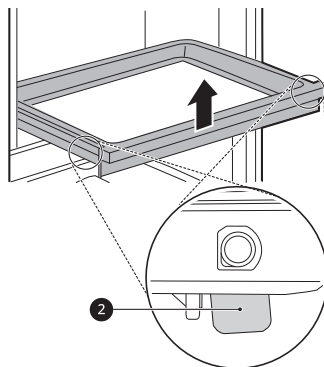

- 4** Per rimontare, agganciare il supporto del cassetto ai binari posizionati su entrambi i lati

e premerlo verso il basso fino a sentire uno scatto.

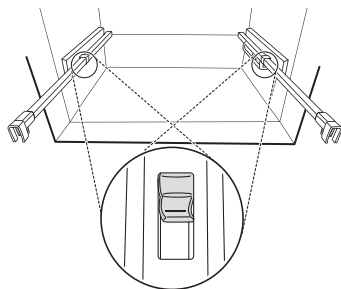

- 5 Angolare il cassetto nel telaio e metterlo in posizione.

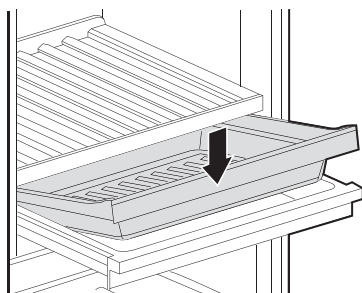

Cestello della porta

Rimozione/Rimontaggio del cestello della porta

- 1 Tenere entrambi i bordi del cestello e rimuoverli sollevandoli.

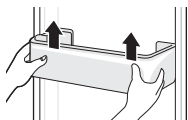

- 2 Reinstallare il cestello dello sportello attenendosi all'ordine inverso delle istruzioni della procedura di rimozione.

Ripiano

Rimozione/Rimontaggio del ripiano

- 1 Tenere entrambi i lati dello scaffale. Sollevare il ripiano e rimuoverlo estraendolo.

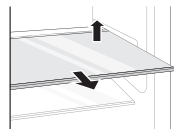

- 2 Rimontare il ripiano facendolo scivolare in avanti fino a quando non scatta nel telaio.

Dispositivo sollevamento automatico

Impostazione Sollevamento automatico

Premere ripetutamente **Auto Lift** per alternare tra Off (Spento) → Sound On (Suono acceso) → Sound Off (Suono spento) → Auto Drawer Opening Only (Cassetto automatico solo apertura). L'impostazione è indicata dall'icona nel display.

- Off: il cassetto deve essere aperto manualmente e la funzione sollevamento automatico è disattivata.
- Sound On: il suono si sente, il cassetto si apre automaticamente e il contenitore interno si solleva.
- Sound Off: il cassetto si apre automaticamente senza suono e il contenitore interno si solleva.
- Auto Drawer Opening Only: il cassetto si apre automaticamente senza suono, ma il contenitore interno non si solleva.



OFF



Utilizzare il sollevamento automatico

- 1 Premere il pulsante **Auto Lift** per attivare la funzione **Auto Lift**.
- 2 Premere il pulsante per estrarre il cassetto dal fondo ②. Il cassetto inferiore si apre automaticamente e il contenitore interno si solleva.
 - Quando il sensore di apertura automatica ① rileva movimento davanti all'elettrodomestico, il pulsante per estrarre il cassetto dal fondo ② si illumina. Se il pulsante non si illumina, avvicinarsi di più all'elettrodomestico per attivare il sensore.

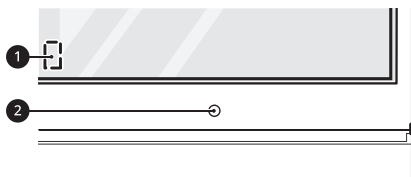

- 3 Premere il pulsante per estrarre il cassetto dal fondo ② per abbassare automaticamente il contenitore interno e chiudere il cassetto.

NOTA

- Quando la funzione sollevamento automatico è disattivata nel pannello di controllo:
 - Sostare davanti all'elettrodomestico non attiverà la luce attorno al pulsante per estrarre il cassetto dal fondo.
 - Quando si preme il pulsante per estrarre il cassetto dal fondo, la luce lampeggia 3 volte.
- Quando la funzione sollevamento automatico è attivata nel pannello di controllo:
 - Se premere il pulsante per estrarre il cassetto dal fondo non chiude il cassetto inferiore, aprire il cassetto centrale o chiudere manualmente il cassetto inferiore.
 - Se premere il pulsante per estrarre il cassetto dal fondo non apre il cassetto inferiore, aprire manualmente il cassetto farà sollevare il comparto interno.

- La funzione sollevamento automatico non funziona quando il cassetto centrale è aperto.

Rimozione del dispositivo sollevamento automatico

Rimuovere il dispositivo sollevamento automatico nel cassetto inferiore per aumentare lo spazio di conservazione o per pulirlo.

- 1 Staccare la spina dell'elettrodomestico o staccare la corrente.
- 2 Aprire il cassetto inferiore, tenere il comparto interno con entrambe le mani ed estrarlo.

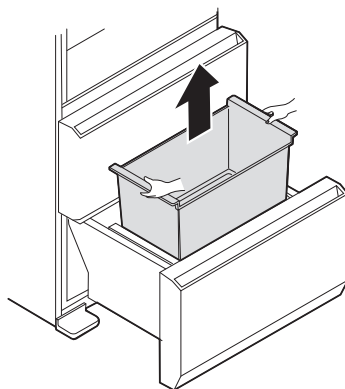

- 3 Il dispositivo sollevamento automatico è sul fondo del cassetto. Tenere il bordo interno del dispositivo con entrambe le mani e tirarlo.

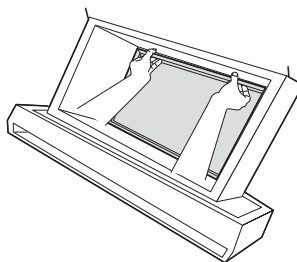

- 4** Tenere la parte superiore del dispositivo sollevamento automatico con entrambe le mani e rimuoverlo dal cassetto inferiore.

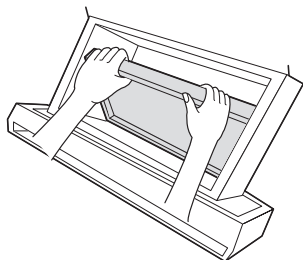

⚠ AVVERTENZA

- Il dispositivo del sollevamento automatico è pesante, quindi rimuoverlo con entrambe le mani.

- 5** Inserire le dita di entrambe le mani sotto il coperchio al centro e tirarlo in avanti delicatamente.

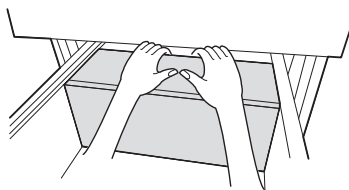

⚠ ATTENZIONE

- Tirare delicatamente il coperchio per evitare di danneggiarlo.

- 6** Piegare verso il basso il retro del coperchio e spingere leggermente indietro il coperchio piegato.

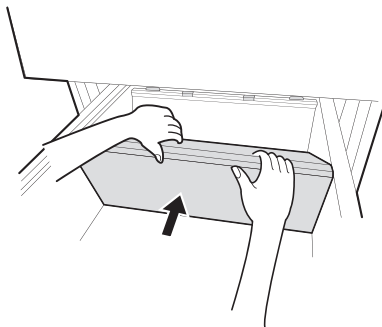

- 7** Inserire il coperchio del foro fornito nella scanalatura sul fondo del cassetto.

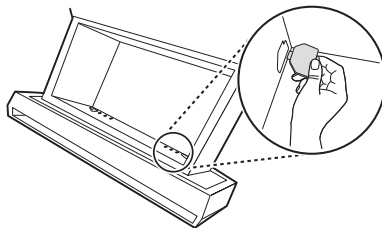

Rimontaggio del dispositivo sollevamento automatico

- 1** Rimuovere il coperchio del foro dalla parte inferiore del cassetto.

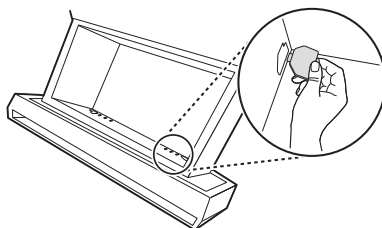

- 2** Sollevare la sezione posteriore del coperchio piegato e poggiarla sulla guida a sul retro del cassetto.

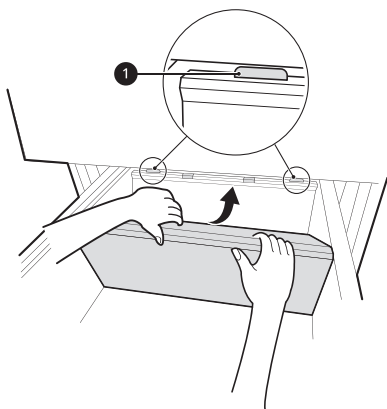

- 3** Tenere il centro del coperchio e sollevarlo leggermente nella scanalatura.

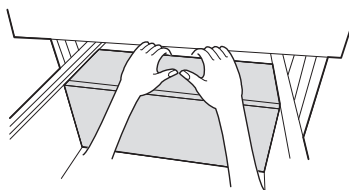

- 4** Assicurarsi che le cerniere del dispositivo sollevamento automatico siano allineate con le fessure del cassetto.

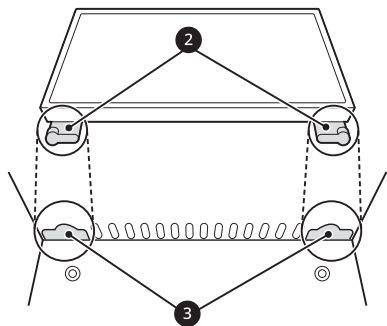

- 5** Sollevare il dispositivo sollevamento automatico con entrambe le mani.

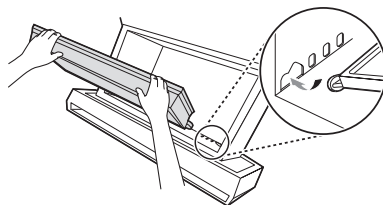

- 6** Inserire le cerniere sul dispositivo sollevamento automatico nelle fessure davanti al cassetto.

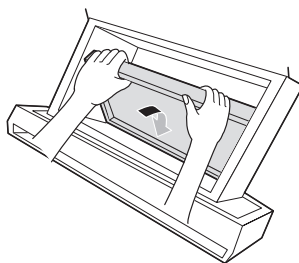

- 7** Abbassare il dispositivo fino alla posizione corretta e spostarlo avanti e indietro per assicurarsi che sia inserito correttamente.

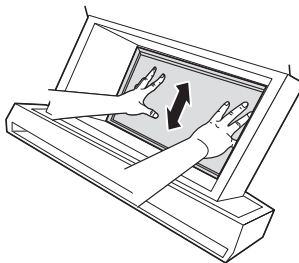

- 8** Usare entrambe le mani per rimontare il comparto interno nel cassetto.

- 9** Attaccare la spina dell'elettrodomestico o collegare l'alimentazione.

FUNZIONI SMART

Applicazione LG ThinQ

Questa caratteristica è disponibile solo sui modelli con Wi-Fi.

L'applicazione **LG ThinQ** permette di comunicare con l'elettrodomestico tramite uno smartphone.

Caratteristiche dell'applicazione LG ThinQ

È possibile comunicare con l'elettrodomestico da uno smartphone usando le comode funzioni smart.

Smart Diagnosis

- Se si riscontra un problema durante l'uso dell'elettrodomestico, questa funzione smart diagnosis aiuterà a diagnosticare il problema.

Impostazioni

- Consente di impostare varie opzioni sull'elettrodomestico e nell'applicazione.

NOTA

- Se si modifica il router wireless, il provider di servizi Internet o la password, eliminare il dispositivo registrato dall'applicazione **LG ThinQ** ed eseguire di nuovo la registrazione.
- L'applicazione è soggetta a modifiche senza preavviso, a scopo di miglioramento del prodotto.
- Le caratteristiche possono variare in base al modello.

Prima di utilizzare l'applicazione LG ThinQ

- 1 Controllare la distanza tra il dispositivo e il router wireless (rete Wi-Fi).
 - Se la distanza tra il dispositivo e il router fosse eccessiva, la potenza del segnale si indebolirebbe. Potrebbe volerci quindi molto tempo per effettuare la registrazione o l'installazione potrebbe non andare a buon fine.

- 2 Disattivare la **Connessione dati** o i **Dati cellulare** dal proprio smartphone.

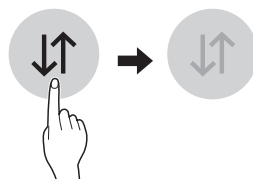

- 3 Collegare lo smartphone al router wireless.

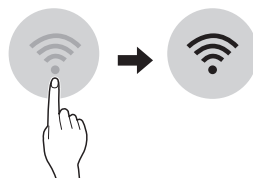

NOTA

- Per verificare il collegamento Wi-Fi, controllare che l'indicatore Wi-Fi sul pannello di controllo sia illuminato.
- Il dispositivo supporta soltanto reti Wi-Fi a 2,4 GHz. Per controllare la frequenza della propria rete, è necessario contattare il provider di servizi internet o fare riferimento al proprio manuale per il router wireless.
- **LG ThinQ** non è responsabile di eventuali problemi relativi alla connessione di rete né di guasti, malfunzionamenti o errori causati dalla connessione di rete.
- In caso di problemi di connessione dell'elettrodomestico alla rete Wi-Fi, è possibile che l'elettrodomestico sia troppo distante dal router. Acquistare un ripetitore Wi-Fi (range extender) per aumentare l'intensità del segnale Wi-Fi.
- La connessione Wi-Fi potrebbe non avvenire o potrebbe interrompersi a causa dell'ambiente della rete domestica.
- La connessione di rete potrebbe non funzionare correttamente a seconda del fornitore del servizio Internet.

- L'ambiente wireless circostante potrebbe causare rallentamenti nel servizio di rete wireless.
- Il dispositivo non può essere registrato a causa di problemi con la trasmissione del segnale wireless. Disconnettere il dispositivo e aspettare per circa un minuto prima di provare nuovamente.
- Se il firewall sul router wireless è attivo, disattivarlo o aggiungere una eccezione.
- Il nome della rete wireless (SSID) dovrebbe essere una combinazione di lettere inglesi e numeri. (Non utilizzare caratteri speciali)
- L'interfaccia utente smartphone (IU) può variare a seconda del sistema operativo mobile (OS) e del produttore.
- Se il protocollo di sicurezza del router è impostato su **WEP**, potrebbe non essere possibile impostare la rete. Cambiare il protocollo (**WPA2** è quello consigliato) e registrare nuovamente il prodotto.

istruzioni all'interno dell'applicazione per effettuare la registrazione.

NOTA

- Per disattivare la funzione Wi-Fi, premere e tenere premuto il pulsante **Wi-Fi** per 3 secondi. L'indicatore Wi-Fi si spegnerà.

Specifiche del modulo LAN wireless

Modello	PWFSA2
Gamma di frequenza	2412 - 2472 MHz
Potenza di uscita (Max.)	IEEE 802.11 b: 17.55 dBm
	IEEE 802.11 g: 16.07 dBm
	IEEE 802.11 n: 15.85 dBm

Funzione Wireless S/W versione: V 1.0

Si consiglia agli utenti di installare questo dispositivo ad una distanza minima di 20 cm tra il dispositivo e il corpo.

Installazione dell'applicazione LG ThinQ

Cercare l'applicazione **LG ThinQ** per smartphone su Google Play & Apple App Store. Seguire le istruzioni per scaricare e installare l'applicazione.

Collegamento al Wi-Fi

Il pulsante **Wi-Fi**, se utilizzato con l'applicazione **LG ThinQ**, consente all'apparecchio di connettersi a una rete Wi-Fi domestica. L'indicatore Wi-Fi mostra lo stato della connessione di rete dell'apparecchio. L'indicatore Wi-Fi si illumina quando il apparecchio è connesso alla rete Wi-Fi.

• Registrazione iniziale del prodotto

Eseguire l'applicazione **LG ThinQ** e seguire le istruzioni nell'applicazione per registrare l'elettrodomestico.

• Registrare nuovamente il prodotto o registrare un altro utente

Premere e tenere premuto il pulsante **Wi-Fi** per 3 secondi, per spegnerlo temporaneamente. Avviare l'applicazione **LG ThinQ** e seguire le

Dichiarazione di conformità



Con la presente, LG Electronics dichiara che il Frigorifero del tipo con apparato radio è conforme alla direttiva 2014/53/EU. E' possibile leggere l'intero testo della dichiarazione di conformità al regolamento EU al seguente indirizzo internet: <http://www.lg.com/global/support/cedoc/cedoc#> LG Electronics European Shared Service Centre B.V. Krijgsman 1, 1186 DM Amstelveen, Paesi Bassi

Informazioni avviso software Open Source

Per ottenere il codice sorgente ai sensi di GPL, LGPL, MPL e altre licenze Open Source, contenute

in questo prodotto, visitare <https://opensource.lge.com>.

In aggiunta al codice sorgente, sono disponibili per il download tutti i termini di licenza, le esclusioni di responsabilità e le relative note di copyright.

LG Electronics fornirà anche il codice open source su CD-ROM su richiesta tramite e-mail all'indirizzo opensource@lge.com addebitando il costo delle spese di distribuzione (ad esempio il costo di supporti, spedizione e gestione). L'offerta è valida per un periodo di tre anni a partire dalla nostra ultima spedizione di questo prodotto. L'offerta è valida per gli utenti che avranno ricevuto queste informazioni.

Usare l'assistente vocale

significa che questa funzione varia a seconda del modello acquistato.

Prima dell'uso

Il prodotto deve essere connesso all'app **LG ThinQ** per poter usare la funzione assistente vocale.

Per ulteriori informazioni sulla connessione del prodotto, fare riferimento alla sezione **SMART FUNCTIONS**.

NOTA

- L'assistente vocale supporta solo i comandi in inglese, quindi non risponderà a comandi in lingue diverse dall'inglese.

Caratteristiche dell'assistente vocale

Usare la propria voce per aprire automaticamente lo sportello e ottenere informazioni quali le condizioni atmosferiche o l'orario.

Funzione	Comando (esempio)
----------	-------------------

Apertura porta	Open the refrigerator door.
	Could you open the refrigerator door?
	Please open the refrigerator door.
Informazioni	What day is it today?
	What time is it now?

NOTA

- I risultati dell'assistente vocale possono variare in base al volume della voce dell'utente, all'intonazione e ai rumori dell'ambiente.
- Per ottenere i migliori risultati, tenere il rumore di sottofondo al minimo e posizionarsi entro 3 m dall'elettrodomestico.
- Su alcuni modelli, il sensore del movimento funziona con l'assistente vocale per rispondere a certi comandi vocali.

Impostazione dell'assistente vocale

È necessario risvegliare l'assistente vocale prima che questo possa fornire il proprio aiuto. È possibile selezionare 2 modi diversi per farlo.

Wake Zone + Wake Word Modalità

Questa modalità permette di usare l'attivazione del sensore di movimento o l'attivazione della voce.

- **Wake Zone:** posizionandosi sufficientemente vicino alla parte anteriore del prodotto, l'assistente vocale si risveglia automaticamente senza la parola di risveglio.
- **Wake Word:** posizionarsi entro 3 m dall'elettrodomestico e dire chiaramente: **"Hi, LG"**.

Wake Word Modalità

Questa modalità permette di usare l'attivazione vocale.

- **Wake Word:** posizionarsi entro 3 m dall'elettrodomestico e dire chiaramente: **"Hi, LG"**.

OFF Modalità

Questa modalità spegne l'assistente vocale.

Impostazione dell'assistente vocale sui frigoriferi accoppiati

Quando due o più frigoriferi con la funzione dell'assistente vocale sono abbinati, i frigoriferi rispondono contemporaneamente al comando vocale. Per evitare questo, impostare la funzione di assistente vocale su **ON** nel pannello di controllo dell'elettrodomestico per il quale si desidera utilizzare i comandi vocali. Impostare la funzione di assistente vocale su **OFF** nel pannello di controllo dell'elettrodomestico per il quale non si desidera utilizzare i comandi vocali.

Usare la parola di risveglio

Per usare la Parola di Risveglio, sostare entro 3 m dall'elettrodomestico.

1 Per risvegliare l'assistente vocale, dire: **"Hi, LG"**.

- La finestra di controllo dell'assistente vocale mostra automaticamente **"Go ahead, I'm listening."** ed entra in modalità pronta.

2 Impartire il comando in modo chiaro.

- Esempio: **Open the refrigerator door.**
- Se l'assistente vocale non riconosce il comando, ripeterlo o provare un comando diverso.

Usare la zona di risveglio

Per usare la zona di risveglio, sostare accanto alla parte anteriore dell'elettrodomestico: l'assistente vocale si risveglierà automaticamente ed entrerà in modalità standby per ricevere i comandi vocali.

1 Sostare davanti al prodotto e aspettare un momento.

- La finestra di controllo dell'assistente vocale mostra automaticamente **"Go ahead, I'm listening."** ed entra in modalità pronta.



2 Impartire il comando in modo chiaro.

- Esempio: **Open the refrigerator door.**

NOTA

- L'assistente vocale supporta solo i comandi in inglese, quindi non risponderà ai comandi che non sono in inglese.
- Per impartire un nuovo comando vocale, dire: **"Hi, LG"** o allontanarsi dall'elettrodomestico e poi avvicinarsi di nuovo (entro 1 m).
- Se il comando vocale non viene riconosciuto, la funzione assistente vocale esce dalla modalità standby.

Smart Diagnosis

Questa caratteristica è disponibile solo sui modelli con logo  o .

Utilizzare questa caratteristica aiuterà a diagnosticare e risolvere problemi con l'elettrodomestico.

NOTA

- Per motivi non imputabili a negligenza da parte di LGE, il servizio potrebbe non funzionare per via di fattori esterni quali, ma non solo, Wi-Fi non disponibile, Wi-Fi non connessa, politica dell'app store locale o app non disponibile.
- La caratteristica potrebbe essere soggetta a cambiamenti senza preavviso e potrebbe avere una forma diversa in base alla posizione dell'utente.

Utilizzare LG ThinQ per diagnosticare problemi

Se si riscontra un problema con l'elettrodomestico dotato di Wi-Fi, è possibile trasmettere ad uno smartphone i dati per la risoluzione del problema utilizzando l'applicazione **LG ThinQ**.

- Lanciare l'applicazione **LG ThinQ** e selezionare la caratteristica **Smart Diagnosis** nel menu. Seguire le istruzioni fornite nell'applicazione **LG ThinQ**.

Utilizzare Audible Diagnosis per diagnosticare problemi

Seguire le istruzioni di seguito per usare il metodo di diagnosi sonoro.

- Lanciare l'applicazione **LG ThinQ** e selezionare la caratteristica **Smart Diagnosis** nel menu. Seguire le istruzioni per audible diagnosis fornite nell'applicazione **LG ThinQ**.

1 Premere il tasto **Lock** per attivare la funzione di blocco.

- Se lo schermo è rimasto bloccato per oltre 5 minuti, è possibile disattivare il blocco e quindi riattivarlo.

2 Premere e tenere premuto il tasto **Freezer Drawer** per 3 secondi o più.

3 Aprire lo sportello del frigorifero e tenere il telefono sul foro dell'altoparlante superiore destro.

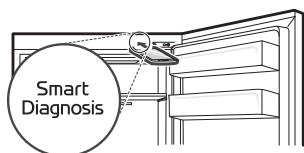

4 Quando il trasferimento dei dati è stato completato, la diagnosi verrà visualizzata nell'applicazione.

NOTA

- Per ottenere i migliori risultati, non spostare il telefono mentre vengono trasmessi i segnali acustici.
-

MANUTENZIONE

Pulizia

Consigli per la pulizia generale

- L'esecuzione dello sbrinamento manuale, della manutenzione o della pulizia dell'apparecchio mentre il cibo è conservato nel congelatore può aumentare la temperatura degli alimenti e ridurre la durata di conservazione.
- Pulire regolarmente le superfici che possono venire a contatto con gli alimenti.
- Nel pulire l'interno o l'esterno del dispositivo, non utilizzare una spazzola dura, dentifricio o materiali infiammabili. Non utilizzare agenti pulenti che contengano sostanze infiammabili. Ciò potrebbe causare scolorimento o danni all'elettrodomestico.
 - Sostanze infiammabili: alcool (etanolo, metanolo, alcool propilico, alcool isobutilico, ecc.), diluente, candeggina, benzene, liquidi infiammabili, materiali abrasivi, ecc.
- Dopo la pulizia, accertarsi che il cavo di alimentazione non sia danneggiato.

Pulizia delle parti esterne

- Quando si puliscono le prese d'aria esterne dell'elettrodomestico mediante l'aspirazione, il cavo di alimentazione deve essere scollegato dalla presa per evitare qualsiasi scarica statica che può danneggiare l'elettronica o causare scosse elettriche. Si consiglia la pulizia regolare delle griglie di ventilazione posteriore e laterale per mantenere un funzionamento affidabile ed economico dell'unità.
- Tenere pulite le prese d'aria all'esterno dell'elettrodomestico. Prese d'aria ostruite possono causare incendi o danni all'elettrodomestico.
- Per l'esterno dell'elettrodomestico, utilizzare una spugna pulita o un panno morbido e un detergente delicato in acqua calda. Non usare detersivi abrasivi o aggressivi. Asciugare bene con un panno morbido. Non usare panni contaminati per pulire gli sportelli in acciaio inossidabile. Utilizzare sempre un panno

apposito e pulire nella stessa direzione delle fibre. Questo aiuta a ridurre macchie e ossidazione della superficie.

Pulizia delle parti interne

- Quando si rimuove un ripiano o un cassetto dall'interno dell'apparecchio, rimuovere tutti gli alimenti conservati dal ripiano o cassetto per evitare lesioni o danni all'apparecchio. In caso contrario, si potrebbe incorrere in lesioni a causa del peso degli alimenti conservati.
- Estrarre i ripiani e i cassette, pulirli con acqua e asciugarli sufficientemente prima di reinserirli.
- Strofinare regolarmente le guarnizioni dello sportello con un panno morbido inumidito.
- Pulire eventuali fuoriuscite o macchie nel cestello dello sportello poiché possono compromettere la capacità di conservazione del cestello o persino danneggiare il cestello stesso.
- Non lavare mai i ripiani o i contenitori in lavastoviglie, I componenti possono deformarsi a causa del calore.

Filtro dell'aria

Sostituzione del filtro Fresh

- 1 Rimuovere il coperchio del comparto del filtro Fresh. Il coperchio può essere separato facilmente inserendo la bacchetta di plastica nella scanalatura su uno dei lati della parte inferiore del comparto.

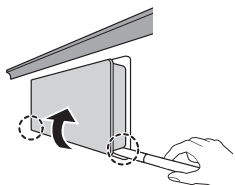

- 2 Rimuovere il filtro all'interno del coperchio del filtro Fresh e sostituirlo con uno nuovo.
 - Assicurarsi di inserire il nuovo filtro con l'etichetta "**Back**" rivolta verso l'esterno.

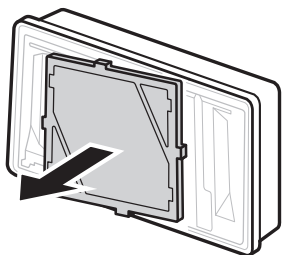

- 3 Per reimpostare il periodo di sostituzione del filtro, premere il tasto **Air Filter** sul pannello di controllo fino a quando l'icona sul pannello di controllo non si spegne.

RISOLUZIONE DEI PROBLEMI

Prima di chiamare l'assistenza

Raffreddamento

Sintomi	Causa & Soluzione
L'elettrodomestico non raffredda o non congela.	<p>Si è verificato un blackout?</p> <ul style="list-style-type: none"> • Verificare l'alimentazione di altri apparecchi.
	<p>Verificare l'alimentazione di altri apparecchi.</p> <ul style="list-style-type: none"> • Inserire correttamente la spina nella presa.
	<p>Un fusibile nella vostra casa potrebbe essere bruciato o l'interruttore automatico potrebbe essere scattato. Oppure l'apparecchio è collegato ad una presa GFCI (Interruttore differenziale) e l'interruttore automatico della presa è scattato.</p> <ul style="list-style-type: none"> • Controllare la scatola elettrica principale e sostituire il fusibile o resettare l'interruttore automatico. Non incrementare la capacità del fusibile. Se il problema è un sovraccarico del circuito, lasciarlo correggere a un elettricista qualificato. • Resettare l'interruttore automatico sul GFCI. Se il problema persiste, contattare un elettricista.
L'elettrodomestico raffredda o congela poco.	<p>La temperatura del frigorifero o del congelatore è impostata sul valore più elevato?</p> <ul style="list-style-type: none"> • Impostare una temperatura più fredda del frigo o del congelatore.
	<p>L'apparecchio è esposto alla luce solare diretta o è collocato in prossimità di una fonte di calore, ad esempio un forno o una stufa?</p> <ul style="list-style-type: none"> • Cambiare la posizione dell'elettrodomestico collocandolo lontano da fonti di calore.
	<p>Nell'elettrodomestico sono stati riposti alimenti caldi senza averli prima raffreddati?</p> <ul style="list-style-type: none"> • Raffreddare gli alimenti caldi prima di collocarli nel frigo o nel congelatore.
	<p>L'elettrodomestico è troppo pieno?</p> <ul style="list-style-type: none"> • Accertarsi che lo spazio tra un alimento e l'altro sia sufficiente.
	<p>Le porte dell'apparecchio sono completamente chiuse?</p> <ul style="list-style-type: none"> • Chiudere completamente le porte e accertarsi che gli alimenti conservati non intralcino la chiusura delle porte.
	<p>Lo spazio attorno all'apparecchio è sufficiente?</p> <ul style="list-style-type: none"> • Regolare la posizione di installazione in modo da lasciare spazio sufficiente attorno all'apparecchio.

Sintomi	Causa & Soluzione
L'apparecchio emana un cattivo odore.	La temperatura del frigorifero o del congelatore è impostata su "Calda"? <ul style="list-style-type: none"> Impostare una temperatura più fredda del frigo o del congelatore.
	Sono stati inseriti alimenti che producono odori forti? <ul style="list-style-type: none"> Conservare gli alimenti che emettono odori forti in contenitori sigillati.
	La verdura o la frutta potrebbero essersi deteriorate nel cassetto? <ul style="list-style-type: none"> Gettare via la verdura marcia e pulire il cassetto delle verdure. Non conservare verdure troppo a lungo nel cassetto delle verdure.

Condensa e ghiaccio

Sintomi	Causa & Soluzione
È presente della condensa all'interno dell'apparecchio o sul fondo del coperchio del cassetto della verdura.	Nell'elettrodomestico sono stati riposti alimenti caldi senza averli prima raffreddati? <ul style="list-style-type: none"> Raffreddare gli alimenti caldi prima di riporli nel frigorifero o nel congelatore.
	Lo sportello dell'apparecchio è stato lasciato aperto? <ul style="list-style-type: none"> Anche se la condensa scompare non appena si chiude lo sportello dell'apparecchio, è possibile rimuoverla con un panno asciutto.
	La porta dell'apparecchio viene aperto e chiuso spesso? <ul style="list-style-type: none"> La differenza di temperatura tra l'interno dell'elettrodomestico e l'ambiente esterno potrebbe causare la formazione di condensa. Rimuovere l'eventuale umidità con un panno asciutto.
	Sono stati introdotti alimenti caldi o umidi senza sigillarli in un contenitore? <ul style="list-style-type: none"> Conservare gli alimenti in un contenitore coperto o sigillato.
Nel congelatore si è formato ghiaccio.	Le porte potrebbero non essere chiuse correttamente? <ul style="list-style-type: none"> Controllare se vi sono alimenti all'interno dell'apparecchio che intralciano la chiusura della porta e accertarsi che la porta sia chiusa bene.
	Nell'elettrodomestico sono stati riposti alimenti caldi senza averli prima raffreddati? <ul style="list-style-type: none"> Raffreddare gli alimenti caldi prima di collocarli nel frigo o nel congelatore.
	L'uscita o l'ingresso dell'aria nel congelatore è ostruito? <ul style="list-style-type: none"> Accertarsi che l'uscita o l'ingresso dell'aria non sia ostruito, affinché l'aria possa circolare liberamente all'interno.
	Il congelatore è troppo pieno? <ul style="list-style-type: none"> Accertarsi che lo spazio tra un alimento e l'altro sia sufficiente.

Sintomi	Causa & Soluzione
Si è formata brina o condensa all'interno o all'esterno dell'apparecchio.	<p>La porta dell'apparecchio è stata aperta e chiusa frequentemente o non è chiusa correttamente?</p> <ul style="list-style-type: none"> Nel caso in cui l'aria esterna penetri all'interno dell'apparecchio, potrebbe formarsi brina o condensa.
	<p>L'ambiente di installazione è umido?</p> <ul style="list-style-type: none"> Se l'ambiente di installazione è troppo umido o se il clima è umido (ad esempio in una giornata piovosa), sulla parte esterna dell'apparecchio potrebbe formarsi della condensa. Rimuovere l'eventuale umidità con un panno asciutto.
La parte laterale o anteriore dell'apparecchio è calda.	<p>Queste aree dell'apparecchio sono dotate di tubi anticondensa per ridurre la formazione di condensa intorno all'area dello sportello.</p> <ul style="list-style-type: none"> Il tubo di dissipazione del calore per evitare la formazione della condensa è installato nella parte anteriore e laterale dell'apparecchio. Tali aree potrebbero risultare particolarmente calde subito dopo l'installazione dell'apparecchio o nella stagione estiva. Questa condizione non rappresenta un problema ed è del tutto normale.
È presente acqua all'interno o all'esterno dell'apparecchio.	<p>È possibile notare perdite d'acqua attorno all'apparecchio?</p> <ul style="list-style-type: none"> Controllare se le perdite d'acqua provengono dal lavello o da altre fonti.
	<p>È presente acqua nella parte inferiore dell'apparecchio?</p> <ul style="list-style-type: none"> Controllare se l'acqua proviene da alimenti scongelati o da un contenitore caduto o danneggiato.

Parti e caratteristiche

Sintomi	Causa & Soluzione
La porta dell'apparecchio non è ben chiusa.	<p>L'apparecchio è inclinato in avanti?</p> <ul style="list-style-type: none"> Regolare il piedino anteriore per sollevare leggermente la parte anteriore. I ripiani sono stati montati correttamente? Rimontare i ripiani, se necessario.
	<p>La porta è stata chiusa con troppa forza?</p> <ul style="list-style-type: none"> Se la porta viene chiusa con troppa forza o troppo velocemente, potrebbe rimanere un po' aperta. Non sbattere le porte per chiuderle. Chiudere le porte delicatamente.
L'apertura dello sportello dell'apparecchio è difficoltosa.	<p>Lo sportello è stato aperto subito dopo averlo chiuso?</p> <ul style="list-style-type: none"> Se si tenta di aprire lo sportello dell'apparecchio entro un minuto da quando è stato chiuso, l'apertura potrebbe risultare difficoltosa a causa della pressione che si crea all'interno dell'apparecchio. Provare ad aprire lo sportello dell'apparecchio dopo alcuni minuti in modo che la pressione interna si stabilizzi.

Sintomi	Causa & Soluzione
La lampada interna dell'apparecchio non si accende.	<p>Luce non funzionante</p> <ul style="list-style-type: none"> • Chiudere lo sportello e riaprirlo. Se la luce non si accende, contattare il centro informazioni clienti LG Electronics. Non cercare di rimuovere la lampadina.

Vice Assistant (Assistente vocale)

Sintomi	Causa & Soluzione
La funzione assistente vocale si attiva automaticamente.	<p>L'assistente vocale è impostato in modalità Wake Zone + Wake Word. Ogni volta che si passa davanti all'elettrodomestico, l'assistente vocale si risveglia ed entra in modalità standby per riconoscere i comandi vocali.</p> <ul style="list-style-type: none"> • Cambiare l'assistente vocale da Wake Zone + Wake Word a Wake Word.

Rumori

Sintomi	Causa & Soluzione
L'apparecchio è rumoroso e produce rumori anomali.	L'apparecchio è installato su un pavimento instabile o irregolare? <ul style="list-style-type: none"> • Installare l'apparecchio su un pavimento solido e piano.
	La parte posteriore dell'apparecchio è a contatto con la parete? <ul style="list-style-type: none"> • Regolare la posizione di installazione in modo da lasciare spazio sufficiente attorno all'apparecchio.
	Sono presenti oggetti sparsi dietro all'apparecchio? <ul style="list-style-type: none"> • Rimuovere gli oggetti sparsi dalla parte posteriore dell'apparecchio.
	È stato collocato un oggetto sopra l'apparecchio? <ul style="list-style-type: none"> • Rimuovere l'oggetto sopra l'apparecchio.
Ticchettii	<p>Il controllo dello sbrinamento scatta all'inizio e alla fine del ciclo di sbrinamento automatico. Anche il controllo del termostato (o il controllo dell'apparecchio su alcuni modelli) scatta all'inizio e alla fine del ciclo.</p> <ul style="list-style-type: none"> • Funzionamento normale
Crepitii	<p>L'apparecchio non appoggia uniformemente sul pavimento.</p> <ul style="list-style-type: none"> • Il pavimento è irregolare o i piedini di livellamento non sono ben regolati.
	<p>L'apparecchio con compressore lineare è stato spostato mentre era in funzione.</p> <ul style="list-style-type: none"> • Funzionamento normale. Se il compressore non smette di emettere crepitii dopo 3 minuti, spegnere e riaccendere l'apparecchio.

Sintomi	Causa & Soluzione
Sibili	Il motore della ventola dell'evaporatore fa circolare l'aria attraverso il frigorifero e gli compartimenti del congelatore. <ul style="list-style-type: none"> • Funzionamento normale
	La ventola del condensatore forza il passaggio dell'aria sul condensatore. <ul style="list-style-type: none"> • Funzionamento normale
Gorgoglii	Flusso del refrigerante attraverso il sistema di raffreddamento. <ul style="list-style-type: none"> • Funzionamento normale
Scoppiettii	Contrazione ed espansione delle pareti interne a causa delle variazioni della temperatura. <ul style="list-style-type: none"> • Funzionamento normale
Vibrazioni	Se la parte laterale o posteriore dell'apparecchio è a contatto con un mobile o una parete, alcune delle normali vibrazioni potrebbero generare un rumore udibile. <ul style="list-style-type: none"> • Per eliminare il rumore, accertarsi che i lati e la parte posteriore non siano a contatto con una parete o un mobile.

Wi-Fi

Sintomi	Causa & Soluzione
Il dispositivo casalingo e lo smartphone non sono collegati alla rete Wi-Fi.	La password per il Wi-Fi con la quale si sta tentando di accedere non è corretta. <ul style="list-style-type: none"> • Cercare la rete Wi-Fi collegata allo smartphone e rimuoverla, quindi effettuare la registrazione dell'applicazione su LG ThinQ.
	La Conn. Dati per lo smartphone sono attivi. <ul style="list-style-type: none"> • Disattivare la Connessione dati dello smartphone ed effettuare la registrazione del dispositivo utilizzando la rete Wi-Fi.
	Il nome della rete wireless (SSID) non è stato impostato correttamente. <ul style="list-style-type: none"> • Il nome della rete wireless (SSID) dovrebbe essere una combinazione di lettere inglesi e numeri. (Non utilizzare caratteri speciali)
	La frequenza del router non è 2,4 GHz. <ul style="list-style-type: none"> • È supportata solo la frequenza del router a 2,4 GHz. Impostare il router wireless a 2,4 GHz e collegare l'applicazione al router wireless. È possibile controllare la frequenza del router tramite il provider di servizi Internet o il produttore del router.
	La distanza tra il dispositivo e il router è eccessiva. <ul style="list-style-type: none"> • Se la distanza tra il dispositivo e il router fosse eccessiva, la potenza del segnale si indebolirebbe e la connessione potrebbe non configurarsi correttamente. Spostare il router perché sia più vicino al dispositivo.

Servizio di assistenza ai clienti

Contattare un centro informazioni clienti LG Electronics.

- Per informazioni sui centri di assistenza autorizzati LG, visitate il sito web www.lg.com.
- Solo personale qualificato del centro assistenza autorizzato LG può smontare, riparare o modificare l'elettrodomestico.
- Sono disponibili parti di ricambio indicate nel Regolamento EU 2019/2019 per una durata di 7 anni (solo le guarnizioni degli sportelli sono disponibili per 10 anni).
- Per acquistare parti di ricambio, contattare un centro informazioni clienti LG Electronics o visitare il sito www.lg.com.

NOTA

- Regolamento EU 2019/2019, valido dal 1° marzo 2021, è relativo alle classi di efficienza energetica da Regolamento EU 2019/2016.
- Per ulteriori informazioni sull'efficienza energetica dell'elettrodomestico, visitare <https://ec.europa.eu> e cercare il nome del modello (valido dal 1° marzo 2021).
- Scannerizzare il codice QR sull'etichetta energetica fornita con l'elettrodomestico, che restituisce un link con le informazioni relative alle prestazioni dell'elettrodomestico nel database EU EPREL. Conservare l'etichetta energetica per riferimento e i documenti forniti con l'elettrodomestico (con validità dal 1° marzo 2021).
- Il nome del modello è riportato sulla targhetta di identificazione dell'elettrodomestico.
- Questo prodotto contiene una sorgente luminosa di classe di efficienza energetica G.

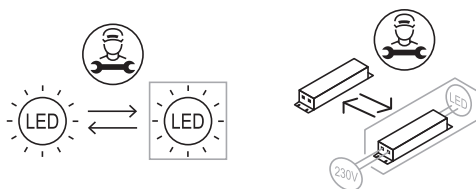

Promemoria

Promemoria

Promemoria

LG SIGNATURE