

UPUTE ZA UPORABU
MUSICflow SJ8

SMART Hi-Fi AUDIO

**Bežična zvučna poluga
Multi-room**

Za upoznavanje s uputama za napredne funkcije posjetite
<http://www.lg.com>, a zatim preuzmite Priručnik za vlasnika.

Neki od sadržaja u ovom priručniku mogu se razlikovati u odnosu
na uređaj.

Model
SJ8 (SJ8, SPJ8B-W)

Sigurnosne informacije



OPREZ: KAKO BISTE SMANJILI RIZIK OD STRUJNOG UDARA NE SKIDAJTE POKLOPAC (ILI ZADNJU PLOČU). UREĐAJ NEMA DIJELOVE KOJE KORISNIK MOŽE SERVISIRATI. SERVISIRANJE PREPUSTITE KVALIFICIRANOM OSOBLJU.



Znak munje sa simbolom strelice unutar jednakostraničnog trokuta upozorava na postojanje neizoliranog opasnog napona unutar kućišta uređaja koji je dovoljno velik da za osobe predstavlja opasnost od strujnog udara.

Znak uskličnika unutar jednakostraničnog trokuta upozorava korisnika na prisutnost važnih informacija za rad i održavanje (servisiranje) uređaja u pisanim materijalima koji prate uređaje.



UPOZORENJE: U CILJU SPREČAVANJA OPASNOSTI OD POŽARA ILI STRUJNOG UDARA, ČUVAJTE PROIZVOD OD KIŠE I VLAGE.

UPOZORENJE: Ne postavljajte ovu opremu u zatvorenim prostorima kao što su zatvorene police za knjige i slično.

OPREZ: Ne koristite visokonaponske proizvode u blizini ovog proizvoda. (npr. Električna metlica za insekte) Ovaj proizvod se može pokvariti zbog električnog udara.

OPREZ: Čuvajte uređaj od vode koja kaplje ili pljuska, kiše i vlage. Ne odlažite na uređaj predmete ispunjene vodom kao što su na primjer vaze.

OPREZ: Ne zatvarajte otvore za ventilaciju. Uređaj instalirajte u skladu s uputama proizvođača. Utori i otvori na kućištu su namijenjeni za ventilaciju i osiguravaju pouzdan rad uređaja štiteći ga od pregrijavanja. Otvori se ne smiju nikada zatvoriti stavljanjem uređaja na krevet, fotelju, tepih ili neku drugu sličnu površinu. Uređaj se ne smije stavljati u ugradbene prostore kao što su police za knjige ili ormari osim u slučaju kada je osigurana kvalitetna ventilacija ili u slučaju kada se to predlaže u priručniku proizvođača.

OPREZ: Na aparat se ne smiju stavljati svijeće ni druge stvari s otvorenim plamenom.

NAPOMENA: Sigurnosne informacije, uključujući identifikaciju proizvoda i jačine napona, nalaze se na donjoj ili na nekoj drugoj strani proizvoda.

OPREZ

Koristite samo AC adapter koji dolazi s ovim uređajem. Ne koristite električno napajanje s drugog uređaja ili drugog proizvođača. Korištenje drugog električnog kabla ili električnog napajanja može uzrokovati oštećenje uređaja i gubitak jamstva.

OPREZ po pitanju kabela za napajanje

Utikač za napajanje je jedinica za diskonektovanje. U hitnim slučajevima utikač za napajanje mora ostati pristupačan.

Provjerite stranicu sa specifikacijama ovog korisničkog priručnika kako biste bili sigurni u vezi sa trenutnim zahtjevima.

Ne opterećujte zidne utičnice. Preopterećene zidne utičnice, labave ili oštećene zidne utičnice, produžni kabeli, sprženi kabeli za napajanje ili oštećena ili popucala instalacija žica su opasni. Bilo koje ovakvo stanje može izazvati elektrošok ili požar. Periodično ispitajte kabel Vašeg uređaja, i ako njegov izgled ukazuje na oštećenje ili pogoršanje stanja, otkačite ga, prekinite sa uporabom uređaja i zamijenite kabel određenim rezervnim djelom u ovlaštenom centru za servisiranje. Zaštitite kabel za napajanje od fizičke ili mehaničke zlouporabe, poput uvrtnja, motanja, zatvaranja u vrata ili gaženja. Obratite posebnu pozornost na utikače, zidne utičnice i na točku u kojoj kabel izlazi iz jedinice.

Uređaj je opremljen baterijom ili akumulatorom.

Siguran način vađenja baterije iz uređaja:

Izvadite staru bateriju, slijedite korake obrnutim redoslijedom u odnosu na stavljanje. U cilju sprečavanja zagađenja okoline i stvaranja moguće opasnosti za zdravlje ljudi i životinja, staru bateriju stavite u odgovarajući spremnik ili na mjesto određeno za sakupljanje starih baterija. Baterije ne odlažite zajedno s drugim otpadom. Preporučujemo korištenje lokalnih, besplatnih sustava za zbrinjavanje baterija i akumulatora. Baterija se ne smije izlagati prevelikoj temperaturi sunca, vatre i drugih izvora topline.

Simboli

~	Odnosi se na izmjeničnu struju (AC).
≡	Odnosi se na istosmjernu struju (DC).
⊞	Odnosi se na opremu klase II.
⏻	Odnosi se na stanje pripravnosti.
⏻	Odnosi se na uključivanje (napajanje).
⚡	Odnosi se na opasni napon.

Sadržaj

1 Početak upotrebe

- 2 Sigurnosne informacije
- 6 Glavne značajke
- 6 Uvod
- 7 Daljinski upravljač
- 8 Prednja ploča
- 8 Stražnja ploča
- 9 Postavljanje soundbara
- 9 – Postavljanje dodatnog postolja
- 10 Ugradnja glavne jedinice na zid

2 Povezivanje

- 12 Organizacija kablova
- 12 Spajanje AC adaptera
- 12 Veza bežičnog subwoofera
- 13 Povezivanje s TV-om
- 13 – Upotreba OPTIČKOG kabela
- 14 – LG Sound Sync
- 15 – Upotreba HDMI kabela
- 16 – ARC (Povratni audio kanal) funkcija
- 16 – Što je SIMPLINK?
- 17 – Dodatne informacije za HDMI
- 18 Povezivanje dodatne opreme
- 18 – HDMI priključak
- 18 – OPTICAL IN priključak
- 20 Početno postavljanje za više prostorija
- 20 – Žičana veza (Isprepletana mrežna veza Music Flow)
- 20 – Bežična veza (Standardna bežična mreža)
- 20 Instalacija "Music Flow Player" aplikacije
- 21 – Početak upotrebe Music Flow Player aplikacije
- 22 Povezivanje zvučnika na vašu kućnu mrežu
- 22 – Jednostavno povezivanje (EZ podešavanje)
- 23 – Povezivanje zvučnika na vašu mrežu pomoću LAN kabela
- 25 – Povezivanje zvučnika na vašu mrežu putem metode podešavanja Wi-Fi veze (Android)
- 28 – Povezivanje zvučnika na vašu mrežu putem metode podešavanja Wi-Fi veze (iOS)

- 31 Povezivanje zvučnika na vašu kućnu mrežu (Dodatni)
- 31 – Povezivanje dodatnog zvučnika na mrežu s pomoću LAN kabela
- 33 – Povežite dodatni zvučnik na mrežu putem načina za postavljanje Wi-Fi
- 35 Upotreba mosta
- 35 – Upotreba kao korijenski uređaj (povezan na kućni usmjerivač)
- 37 – Upotreba kao bežični ekstender
- 38 Upotreba medijskog servera za osobno računalo
- 38 – Music Flow PC softver za Windows OS

3 Upotreba

- 40 Uživanje u glazbi putem Music Flow Player aplikacije
- 40 – Pregled početnog izbornika
- 41 – Pregled bočnog izbornika
- 42 – Reprodukcija pjesme
- 43 – Pregled reprodukcije
- 45 Različiti načini slušanja glazbe
- 45 – Grupna reprodukcija
- 46 – Način rada sa surround zvukom (Način rada za kućno kino)
- 48 – Neprekinuta reprodukcija
- 49 Podešavanje zvučnika pomoću Music Flow Player aplikacije
- 49 – Pregled izbornika postavki
- 49 – Izbornik [General]
- 50 – Izbornik [Speakers]
- 51 – Izbornik [Alarms/Sleep Timer]
- 51 – Izbornik [Account management]
- 51 – Izbornik [Time Zone]
- 52 – Izbornik [Advanced Settings]
- 54 – Izbornik [Chromecast]
- 54 – Izbornik [Version Info.]
- 54 – Izbornik [Open source licenses]
- 55 Upotreba Bluetooth bežične tehnologije
- 55 – O Bluetoothu
- 55 – Bluetooth profili
- 55 – Slušanje glazbe s Bluetooth uređaja
- 57 – Zaključavanje BLUETOOTH poveznice (BT LOCK)
- 57 Druge radnje

- 57 – Upotreba daljinskog upravljača vašeg TV-a
- 57 – AV Sync
- 58 – Privremeno isključivanje zvuka
- 58 – Podešavanje tajmera spavanja
- 58 – Automatsko zatamnivanje zaslona
- 58 – Prikaz informacija o ulaznom signalu
- 58 – Automatsko isključivanje
- 58 – AUTO POWER uključeno/isključeno
- 59 – Automatsko isključivanje napajanja
- 60 Podešavanje zvuka
- 60 – Automatsko podešavanje razine glasnoće
- 60 – Podešava visoke/duboke tonove/
subwoofer
- 60 – Noćni režim
- 61 Stanje mirovanja
- 61 – Stanje mirovanja
- 61 – Mrežno stanje mirovanja
- 61 – Bluetooth stanje pripravnosti
- 61 Resetirajte zvučnik
- 61 – Resetiranje zvučnika

4 Rješavanje problema

- 62 Rješavanje problema
- 62 – Općenito
- 63 – Mreža
- 64 – Aplikacija i PC softver
- 64 – NAPOMENE za upotrebu bežične veze
- 65 – BILJEŠKE za puštanje Demo način rada

5 Dodatak

- 66 Zahtjevi za datoteke
- 66 Zaštitni znakovi i licence
- 67 Karakteristike
- 69 Rukovanje zvučnikom
- 69 Važne informacije u vezi s mrežnim uslugama
- 70 UVJETI UPOTREBE

1

2

3

4

5

Glavne značajke

Izrađeno za iPod/iPhone/iPad ili Android uređaj

Uživajte u glazbi s iPod/iPhone/iPad ili Android uređaja s jednostavnim povezivanjem.

LG Sound Sync

Upravlja razinom glasnoće uređaja pomoću daljinskog upravljača vašeg LG TV-a koji je kompatibilan s funkcijom LG Sound Sync.

Music Flow Player aplikacija

Slušajte glazbu pohranjenu na vašem pametnom uređaju.

Ovim zvučnikom možete upravljati s vašeg iPod touch/iPhone/iPad ili Android uređaja putem Music Flow Player aplikacije. Ovaj zvučnik i vaš pametni uređaj moraju biti povezani na istu mrežu. Posjetite Appleov "App Store" ili Googleov "Play Store" ili upotrijebite QR kod koji je niže prikazan kako biste pretražili za "Music Flow Player" aplikaciju. Za više informacija pogledajte stranicu 20.



(Android OS)



(Apple iOS)

- Ovisno o verziji aplikacije i postavkama pametnog uređaja, Music Flow Player aplikacija možda neće raditi uobičajeno.
- Neki pametni uređaji možda nisu kompatibilni s ovim zvučnikom.

BLUETOOTH®

Slušanje glazbe pohranjene na **Bluetooth** uređaju.

Uvod

Simboli koji se koriste u ovom priručniku

! Napomena

Ukazuje na posebne napomene i radne osobine.

⚠ Oprez

Ukazuje na oprez u cilju sprječavanja mogućih oštećenja zbog nepravilne upotrebe.

Daljinski upravljač

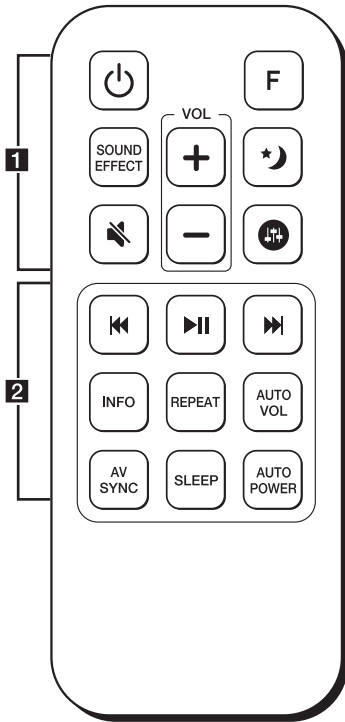

Zamjena baterije

Uklonite pokrov baterijskog pretinca na stražnjoj strani daljinskog upravljača te umetnite bateriju u ispravnom smjeru pozitivnog **+** i negativnog **-** polariteta.

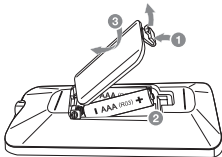

-**1**.....
- ⏻ (Napajanje): Uključuje ili isključuje uređaj.
- F: Odabire funkciju i izvor ulaza.

Ulazni signal / Funkcija	Zaslon
Wi-Fi	WI-FI
Optički	
ARC	OPT/HDMI ARC
LG Sound Sync (Žičani)	
Bluetooth	BT
LG Sound Sync (Bežični)	LG TV
HDMI IN	HDMI

SOUND EFFECT: Služi za odabir tipa zvučnih efekata.

🔇 (Utišaj): Utišava zvuk.

🌙 (*): Uključuje noćni režim za smanjenje intenziteta zvuka i poboljšanje finoće i mekoće.

🔊 (🔊): Podešava razinu zvuka za visoke, duboke tonove i subwoofer. (stranica 60)

VOL **+**/**-**: Podešava glasnoću zvučnika.

.....**2**.....

⏮/⏭ (Preskakanje): Brzo preskače natrag ili naprijed.

⏸ (Reprodukcija/Pauza): Započinje reprodukciju. / Pauzira reprodukciju.

INFO :

- Prikazuje informacije o ulaznom signalu.
- Prikazuje ime povezanog **Bluetooth** uređaja na **Bluetooth** funkciji.

REPEAT: Slušajte vašu glazbu više puta.

AUTO VOL: Uključuje ili isključuje režim **AUTO VOLUME**.

AV SYNC :

- Sinkronizira audio i video.
- Upravlja TV daljinskim upravljačem. (stranica 57)

SLEEP: Postavlja sustav za automatsko isključivanje u određeno vrijeme.

AUTO POWER :

- Uključuje ili isključuje funkciju **AUTO POWER**. (stranica 58)
- Uključuje ili isključuje zaključavanje **Bluetooth** povezanosti. (stranica 57)

Prednja ploča

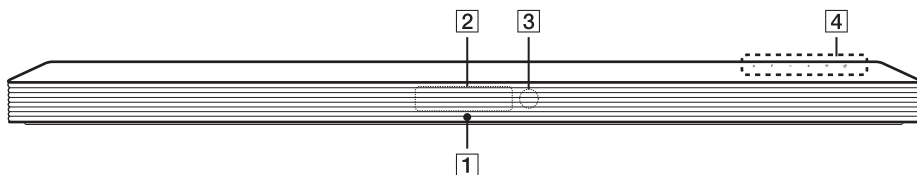

- 1** LED indikator
Prikazuje status veze.
- 2** Prozor zaslona
- 3** Senzor daljinskog upravljanja
- 4** Gumbi se nalaze na stražnjoj strani

Stražnja ploča

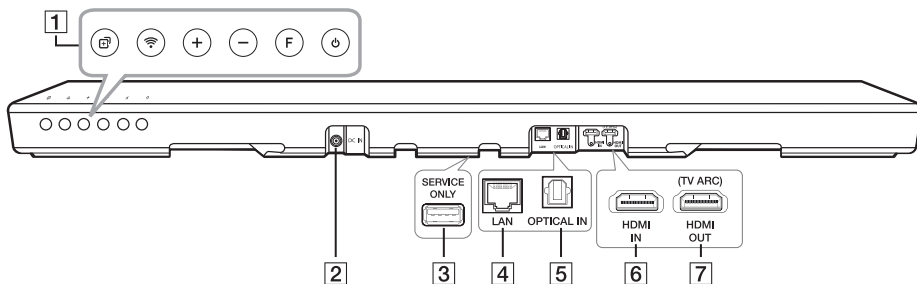

- 1** **⏻ (Pasivna potrošnja)**
F (Funkcija): Služi za odabir funkcije i izvora ulaza. (Wi-Fi, OPT/HDMI ARC, BT, LG TV, HDMI IN)
- / + (Glasnoća)
📶 (Wi-Fi): Spaja prvi proizvod iz serije Music Flow na vašu bežičnu mrežu.
➕ (Dodavanje): Dodaje dodatni proizvod iz serije Music Flow vašoj mreži (u slučaju da je spojen jedan ili više proizvoda iz serije Music Flow).
- 2** **DC IN (AC adapter ulaz)**
- 3** **USB (samo za servisiranje):** Konektor za preuzimanje softvera
- 4** **LAN ulaz**
- 5** **OPTICAL IN spojnik**
- 6** **HDMI IN**
- 7** **HDMI OUT (TV ARC):** spojite ga na HDMI IN (ARC) ulaz na televizoru.

Postavljanje soundbara

Zvuk možete čuti povezivanjem uređaja na drugi uređaj: TV, Blu-ray disk player, DVD player, itd.

Uređaj postavite ispred TV-a i povežite ga sa željenim uređajem. (Pogledajte str. 13 - 33)

Bežični subwoofer možete postaviti bilo gdje u vašoj prostoriji. Ipak, bolje je subwoofer postaviti blizu glavne jedinice. Lagano ga okrenite prema središtu prostorije radi smanjenja refleksije zvuka od zidova.



! Oprez

- Za najbolje performanse bežične veze poput **Bluetootha** i bežičnog subwoofera ne postavljajte uređaj na metalni namještaj, jer bežična veza komunicira putem modula koji se nalazi na dnu uređaja.
- Budite pažljivi da ne ogrebetе površinu uređaja/subwoofera prilikom postavljanja ili pomicanja.

! Napomena

Za prikladnije korištenje gumba, preporuča se uzimanje udaljenosti između soundbar-a i TV-a prilikom instalacije soundbar-a.

Postavljanje dodatnog postolja

Možete povećati visinu jedinice s pomoću dodatnoga postolja (visina: 16.5 mm)

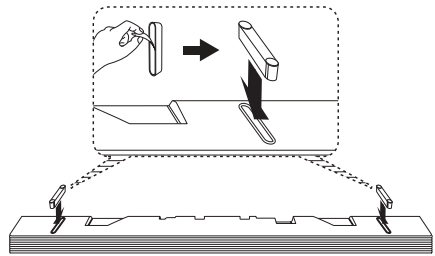

1. Okrenite jedinicu.
2. Odlijepite naljepnicu sa dodatnoga postolja. Zatim je postavite na obilježeno mjesto na dnu jedinice.
3. Pritisnite dodatno postolje odgovarajućom snagom da biste ga čvrsto namjestili.

Ugradnja glavne jedinice na zid

Glavnu jedinicu možete ugraditi na zid.



! Oprez

S obzirom da je teško izvršiti povezivanje nakon postavljanja ovog uređaja, kablove trebate spojiti prije postavljanja.

Materijali za pripremu

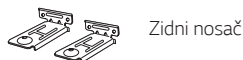
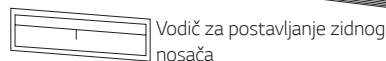
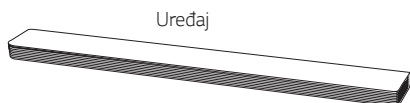

(Nije isporučeno)



1. DONJI RUB vodiča za postavljanje zidne vodilice TV-a poravnajte s donjim rubom TV-a i učvrstite u odgovarajućem položaju.

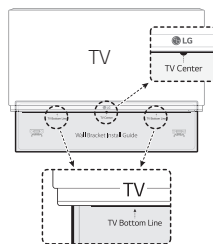

2. Kada uređaj ugrađujete na zid (betonski), koristite tiple. Trebate izbušiti nekoliko rupa. Isporučeni list vodiča (Vodič za postavljanje zidnog nosača) služi za bušenje. List koristite za provjeru mjesta bušenja.

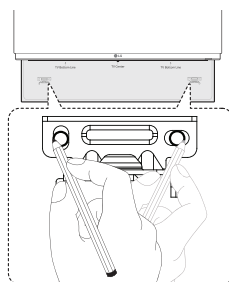

3. Uklonite vodič za postavljanje zidnog nosača.
4. Nosače učvrstite vijcima (A) kao što je prikazano na donjoj slici.

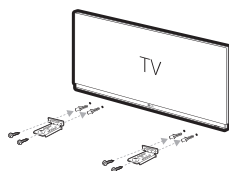

! Napomena

Vijci (A) i tiple za postavljanje uređaja nisu isporučeni. Za ugradnju preporučamo Hilti (HUD-1 6 x 30).

5. Uređaj stavite na nosače tako da odgovaraju otvorima za vijke na dnu uređaja.

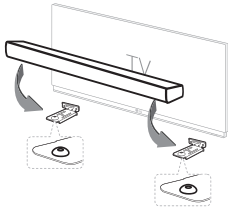

6. Uređaj sigurno pričvrstite vijcima.

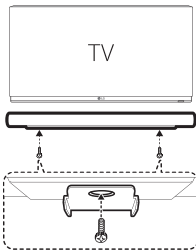

! Napomena

Za uklanjanje uređaja, ponovite postupak obrnutim redoslijedom.

! Opres

- Uređaj ne postavljajte naopačke. Tako možete oštetiti dijelove ovog uređaja ili prouzročiti tjelesne ozljede.
- Ne vješajte se na postavljeni uređaj i izbjegavajte udarce u uređaj.
- Dobro pričvrstite uređaj na zid kako se ne bi srušio. Ako se uređaj sruši, može doći do ozljeda ili oštećenja proizvoda.
- Kada uređaj ugrađujete na zid, pazite da dijete ne povuče neki od spojnih kabela jer to može prouzročiti pad uređaja.

Organizacija kablova

Kablove možete organizirati s pomoću vezica.

1. Povežite kablove s pomoću vezica, na dolje prikazan način.
2. Zategnite vezice.

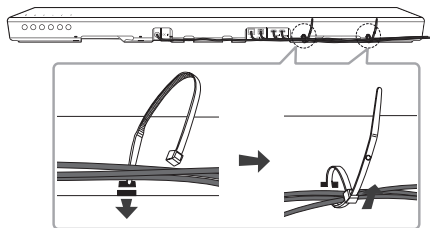

Spajanje AC adaptera

Spojite zvučni projektor na strujno napajanje s pomoću isporučenog prilagodnika za izmjenični napon.

1. Povežite isporučeni kabel za napajanje strujom s AC adapterom.
2. Spojite kabel AC adaptera u DC IN ulaz adaptera.
3. Priključite kabel za napajanje strujom s izlazom AC.

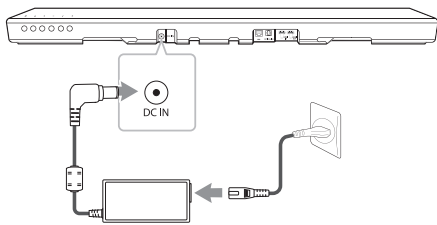

⚠ Oprez

Koristite samo AC adapter koji je ispućen s ovim uređajem. Ne koristite kabel za napajanje strujom od drugog uređaja ili proizvođača. Korištenje drugog kabela za napajanje strujom može oštetiti uređaj i poništiti jamstvo.

Veza bežičnog subwoofera

LED indikator bežičnog subwoofera

LED boja	Status
Zelena (treperi)	Pokušaj uspostavljanja veze.
Zelena	Povezivanje je dovršeno.
Crvena	Bežični subwoofer je u stanju mirovanja ili veza nije uspostavljena.
Isključeno (nema prikaza)	Kabel napajanja bežičnog subwoofera nije priključen.

Prvo podešavanje bežičnog subwoofera

1. Spojite mrežni kabel zvučnog projektor i bežični zvučnik niske frekvencije (subwoofer) na izlaz.
2. Uključite zvučni projektor. Zvučni projektor i bežični zvučnik niske frekvencije (subwoofer) povezat će se automatski.

Ručno uparivanje bežičnog subwoofera

Kada spajanje nije dovršeno vidjet ćete crveno LED svjetlo kako treperi na bežičnom subwooferu, a subwoofer neće emitirati zvuk. Kako bi riješili problem slijedite sljedeće korake.

1. Pritisnite tipku **Pairing** na stražnjoj strani bežičnoga subwoofera.

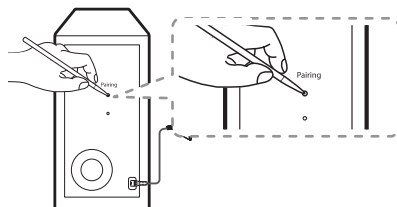

- Zelena LED žaruljica na stražnjoj strani bežičnoga zvučnika niske frekvencije (subwoofer-a) brzo žmigava.
2. Uključite zvučni projektor.
 3. Uparivanje je završeno.
 - Pali se zelena LED žaruljica na stražnjoj strani bežičnoga zvučnika niske frekvencije (subwoofer-a).

! Napomena

- Za uspostavljanje komunikacije između glavne jedinice i subwoofera te za emitiranje zvuka potrebno je nekoliko sekundi (a možda i duže).
- Što su glavna jedinica i subwoofer bliži, kvaliteta zvuka je bolja. Preporučuje se glavnu jedinicu i subwoofer postaviti što je bliže moguće i izbjegavati slučajeve u nastavku.
 - Postoji prepreka između glavne jedinice i subwoofera.
 - Postoji uređaj koji koristi istu frekvenciju s bežičnom vezom poput medicinske opreme, mikrovalne pećnice ili bežičnog LAN uređaja.
 - Držite soundbar i subwoofer najmanje jedan metar od uređaja (npr. bežičnog rutera, mikrovalne pećnice itd.) radi sprječavanja bežičnih smetnji.

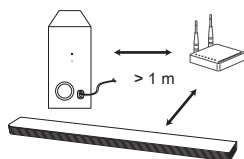

Povezivanje s TV-om

Molimo da ovaj uređaj i TV povežete optičkim digitalnim kabelom ili HDMI kabelom ovisno o mogućnostima TV-a.

Upotreba OPTIČKOG kabela

1. Priključak OPTICAL IN na stražnjoj strani uređaja povežite na OPTICAL OUT priključak na TV-u koristeći OPTIČKI kabel.

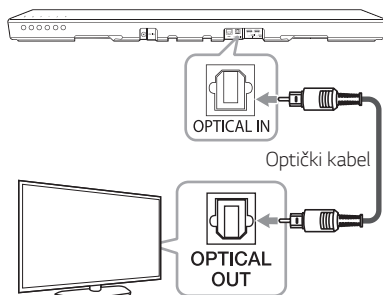

2. Odaberite ulazni izvor OPT/HDMI ARC ponovljenim pritiskom na tipku **F** na daljinskom upravljaču ili jedinici.

Na zaslonu ćete vidjeti "OPTICAL" ako je veza između uređaja i TV prijamnika normalno uspostavljena.

! Napomena

- Prije priključivanja optičkog kabela, obavezno uklonite zaštitni poklopac utikača, ako vaš kabel ima poklopac.
- Možete uživati u zvuku s TV-a putem zvučnika ovog uređaja. Kod nekih modela TV-a, morate odabrati opciju vanjskog zvučnika na TV izborniku. (Za detalje, pogledajte upute za uporabu TV-a.)
- Izlaz zvuka TV-a postavite tako da zvuk slušate preko ovog uređaja:
TV izbornik postavljanja → [Sound] → [TV Sound output] → [External speaker (Optical)]
- Detalji TV izbornika postavljanja razlikuju se ovisno o proizvođaču i modelu TV-a.
- Ukoliko uređaj u isto vrijeme povezuju i OPTICAL i ARC, ARC signal ima viši prioritet.

LG Sound Sync

Sound Sync

S LG Sound Sync možete upravljati nekim funkcijama ovog uređaja daljinskim upravljačem TV-a. Kompatibilno je s LG TV-om koji podržava LG Sound Sync. Provjerite imate li na TV-u znak LG Sound Sync.

Funkcije kojima možete upravljati daljinskim upravljačem LG TV-a: pojačavanje/stišavanje zvuka, utišavanje

U priručniku s uputama TV-a potražite pojedinosti o funkciji LG Sound Sync.

Izvršite jedno od sljedećih povezivanja, ovisno o mogućnostima vaše opreme.



! Napomena

- Tijekom upotrebe funkcije LG Sound Sync također možete koristiti i daljinski upravljač ovog uređaja. Ako ponovo upotrijebite daljinski upravljač TV-a, uređaj se sinkronizira s TV-om.
- Kada je povezivanje neuspješno, provjerite stanje TV-a i napajanje.
- Provjerite stanje ovog uređaja i vezu prilikom upotrebe funkcije LG Sound Sync u sljedećim slučajevima.
 - Uređaj je isključen.
 - Prebacivanje na druge funkcije.
 - Odsipanje optičkog kabela.
- Vrijeme potrebno za isključivanje ovog uređaja razlikuje se ovisno o vašem TV-u kada funkciju AUTO POWER postavite na uključeno.

Sa žičnom vezom

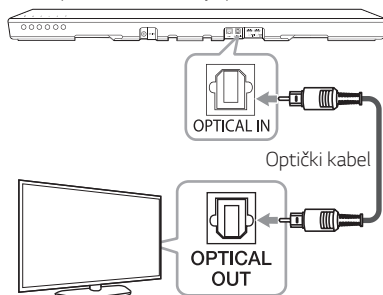
1. LG TV povežite na uređaj optičkim kabelom.





2. Izlaz zvuka TV-a postavite tako da zvuk slušate preko ovog uređaja: TV izbornik postavljanja → [Sound] → [TV Sound output] → [LG Sound Sync (Optical)]
3. Uključite uređaj pritiskom na tipku  na daljinskom upravljaču ili  na uređaju.
4. Odaberite funkciju OPT/HDMI ARC koristeći **F** na daljinskom upravljaču ili **F** na uređaju sve dok se funkcija ne odabere.

Na prozoru zaslona ćete vidjeti "LG OPT" ako se ovaj uređaj normalno povezao s TV-om.

! Napomena

Detalji izbornika postavljanja TV-a različiti su ovisno o proizvođaču ili modelu vašeg TV-a.

S bežičnom vezom

1. Uključite uređaj pritiskom na tipku  na daljinskom upravljaču ili  na uređaju.
2. Odaberite funkciju LG TV-a koristeći **F** na daljinskom upravljaču ili **F** na uređaju sve dok se funkcija ne odabere.

3. Postavite LG Sound Sync (Bežično) na TV-u. Pogledajte priručnik s uputama TV-a.

Na zaslonu se na približno 3 sekunde pojavljuje natpis "PAIRED", a zatim na prozoru zaslona možete vidjeti "LG TV" ako se uređaj normalno povezao s TV-om.

! Napomena

- Ako uređaj isključite direktno pritiskom na  (Napajanje), LG Sound Sync (Bežično) će se odspojiti.
- Ukoliko su Vaš TV prijamnik i ovaj uređaj povezani putem LG Sound Sync (bežično), ovaj uređaj će biti u standby načinu rada, bez obzira na status mrežne poveznice kada je uređaj isključen. Provjerite zatamnjeno bijelo LED svjetlo na uređaju.

Upotreba HDMI kabela

Ako ovaj uređaj povežete na TV koji podržava HDMI CEC i ARC (Povratni audio kanal), možete uživati u zvuku s TV-a putem ovog uređaja bez povezivanja optičkog kabela.

1. Povežite utičnicu HDMI OUT (TV ARC) na stražnjem dijelu uređaja na utičnicu ARC na TV-prijemniku s pomoću HDMI-kabela.

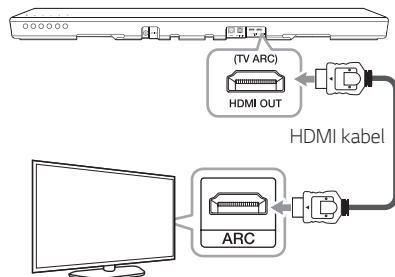

2. Odaberite ulazni izvor OPT/HDMI ARC ponovljenim pritiskom na tipku **F** na daljinskom upravljaču ili jedinici.

Na zaslonu ćete vidjeti "ARC" ako je veza između uređaja i TV prijamnika normalno uspostavljena.

! Napomena

- Možete uživati u zvuku s TV-a putem zvučnika ovog uređaja. Kod nekih modela TV-a, morate odabrati opciju vanjskog zvučnika na TV izborniku. (Za detalje, pogledajte upute za uporabu TV-a.)
- Izlaz zvuka TV-a postavite tako da zvuk slušate preko ovog uređaja:
TV izbornik postavljanja → [Sound] → [TV Sound output] → [External speaker (HDMI ARC)]
- Detalji TV izbornika postavljanja razlikuju se ovisno o proizvođaču i modelu TV-a.
- Ovisno od Vašeg LG TV modela, možda ćete morati uključiti SIMPLINK funkciju na Vašem LG TV.
- Kada se sa druge funkcije vratite na ARC funkciju, potrebno je da odaberete ulazni signal na OPT/HDMI ARC. Onda se uređaj automatski prebacuje na ARC funkciju.

ARC (Povratni audio kanal) funkcija

ARC funkcija omogućuje HDMI TV-u slanje zvuka na HDMI OUT uređaja.

Za upotrebu ove funkcije:

- Vaš TV mora podržavati HDMI-CEC i ARC funkciju te se HDMI-CEC i ARC moraju podesiti na uključeno.
- Način podešavanja HDMI-CEC i ARC može se razlikovati ovisno o TV-u. Za pojedinosti o ARC funkciji, pogledajte priručnik TV-a.
- Morate koristiti HDMI kabel (HDMI™ kabel velike brzine, Tip A s Ethernetom).
- HDMI OUT na uređaju morate povezati s HDMI IN TV-a koji podržava ARC funkciju koristeći HDMI kabel.
- Na TV koji je kompatibilan s ARC-om možete povezati samo jedan soundbar.

Što je SIMPLINK?



Nekim funkcijama ovog uređaja može se upravljati pomoću daljinskog upravljača TV-a, kada su ovaj uređaj i LG TV sa SIMPLINK funkcijom povezani preko HDMI veze.

Funkcije kojima možete upravljati daljinskim upravljačem LG TV-a: uključivanje/isključivanje, pojačavanje/stišavanje zvuka, itd.

Pogledajte upute za uporabu TV-a za detalje o SIMPLINK funkciji.

LG TV sa SIMPLINK funkcijom ima oznaku kao što je prikazana iznad.

Napomena

- Ovisno o stanju uređaja, neke SIMPLINK radnje mogu se razlikovati od vaše namjene ili neće raditi.
- Ovisno o TV-u ili playeru koji je povezan s ovim uređajem, upotreba SIMPLINK-a se može razlikovati od vaše namjene.

Dodatne informacije za HDMI

- Kada povežete HDMI ili DVI kompatibilni uređaj pazite na sljedeće:
 - Pokušajte isključiti HDMI/DVI uređaj i ovaj player. Zatim, uključite HDMI/DVI uređaj i ostavite ga uključenog otprilike 30 sekundi, a zatim uključite ovaj player.
 - Video ulaz povezanog uređaja postavljen je ispravno za ovaj uređaj.
 - Povezani uređaj je kompatibilan sa 720 x 576p (ili 480p), 1280 x 720p, 1920 x 1080i, 1920 x 1080p ili 4096 x 2160p ili 3080 x 2160p video ulazom.
- Neće svi HDCP kompatibilni HDMI ili DVI uređaji raditi s ovim playerom.
 - Slika neće biti ispravno prikazana na uređaju bez HDCP-a.

! Napomena

- Ako priključeni HDMI uređaj ne prihvaća audio izlaz playera, audio zvuk HDMI uređaja može biti izobličen ili možda neće biti zvuka.
- Promjena rezolucije kada je veza već uspostavljena može rezultirati nepravilnostima u radu. Da biste riješili problem, isključite player i zatim ga ponovno uključite.
- Kada HDMI veza s HDCP nije verificirana, TV ekran će se zacrniti. U tom slučaju, provjerite HDMI vezu ili iskopčajte HDMI kabel.
- Ako se na ekranu vide smetnje ili linije, molimo provjerite HDMI kabel (dužina je općenito ograničena na 4,5 m (15 ft.)).
- U HDMI IN režimu ne možete mijenjati video rezoluciju. Promijenite video rezoluciju povezane komponente.
- Ako je signal video izlaza nepravilan kada je vaše osobno računalo spojeno na HDMI IN priključak, promijenite rezoluciju vašeg osobnog računala na 576p (ili 480p), 720p, 1080i ili 1080p.

Lista provjere HDMI kabela

Neki HDMI kabeli loše provode signal, što može uzrokovati probleme sa zvukom i video-prijenosom.

Ako i nakon uspostave veze HDMI kabelom nema zvuka, zvuk je s prekidima, iz kompleta zvučnika se čuje šum i/ili nema slike, slika na TV-u nije bistra, možda je problem u HDMI kabelu.

Koristite kabel označen certifikacijskim logotipom premium HDMI. Također se pobrinite da korišteni kabel bude certificirani Ethernet HDMI™ kabel velike brzine Tipa A.

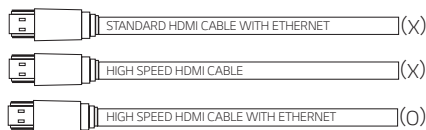

Povezivanje putem HDMI-kabela*

Vaš televizor mora podržavati najnovije HDMI osobine (HDMI CEC¹⁾ / ARC (Povratni audio kanal)) za potpuni užitak u kanalu s prijenosom uživo s audio sustavom putem HDMI kabela. Osim ako vaš TV podržava ove HDMI osobine, audio sustav se treba povezati putem OPTIČKOG kabela.

1) HDMI CEC (Multimedijsko sučelje visoke definicije
Kontrola potrošačke elektronike)

Kontrola potrošačke elektronike (CEC) je HDMI osobina osmišljena tako da korisnicima pomaže upravljati i kontrolirati CEC uređaje, povezane putem HDMI-a koristeći samo jedan od njihovih daljinskih upravljača.

* Robne marke za CEC su Simplink (LG), Anynet+ (Samsung), BRAVIA Sync (Sony), EasyLink (Philips) itd.

Povezivanje dodatne opreme

HDMI priključak

Uživajte u zvuku s vanjskog uređaja koji je spojen na ulaz HDMI IN na ovom uređaju.

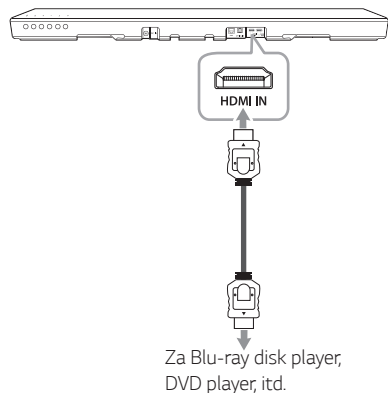

1. Povežite HDMI IN priključak na stražnjoj strani uređaja na HDMI OUT priključak na audio uređaju kao što je Blu-ray disk player, DVD player, itd.
2. Izvor ulaza postavite na HDMI IN. Pritišćite **F** na daljinskom upravljaču ili **F** na uređaju sve dok se funkcija ne odabere.

OPTICAL IN priključak

Izlazni optički priključak vanjskih uređaja povežite na OPTICAL IN priključak.

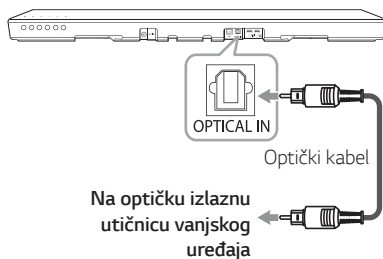

1. Povežite OPTICAL IN priključak na stražnjoj strani uređaja na optical out priključak Vašega vanjskog uređaja.
2. Odaberite ulazni izvor OPT/HDMI ARC ponovljenim pritiskom na tipku **F** na daljinskom upravljaču ili jedinici.

Na zaslonu ćete vidjeti "OPTICAL" ako se ovaj uređaj normalno povezao sa Vašim uređajem.

! Napomena

Prije priključivanja optičkog kabela, obavezatno uklonite zaštitni poklopac utikača, ako vaš kabel ima poklopac.

Spajanje dodatnih uređaja

Možete uživati u zvuku i slici iz vanjskog uređaja koji spajate.

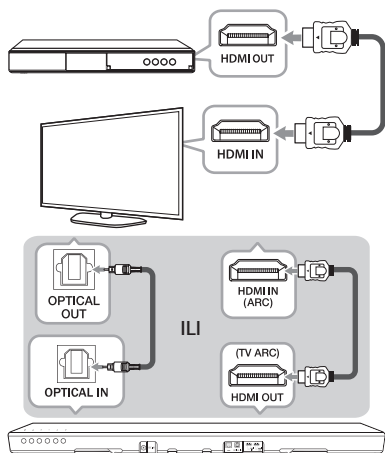

1. Spojite ulaz HDMI IN vašeg TV prijemnika na ulaz HDMI OUT na vanjskom uređaju poput Blu-ray playera, DVD playera, itd.
2. Spojite ulaz OPTICAL IN na stražnjoj strani uređaja na ulaz OPTICAL OUT na televizoru pomoću optičkog kabela.

Ili spojite ulaz HDMI OUT (TV ARC) na stražnjoj strani uređaja na ulaz HDMI IN (ARC) na TV-u pomoću HDMI kabela.

3. Postavite ulazni izvor na OPT/HDMI ARC. Pritisnite više puta **F** na daljinskom upravljaču ili **F** na uređaju sve dok funkcija nije odabrana.

! Napomena

Ako komplet zvučnika ne daje zvuk ili slika na TV-u nije bistra, problem može biti u HDMI kabeleu. Pogledajte popis mogućih problema s HDMI kabeleom. (stranica 17)

Početno postavljanje za više prostorija

Kada uređaj Music Flow postavljate prvi put, možete izabrati dvije vrste veze kao što je navedeno u nastavku.

Žičana veza (Isprepletana mrežna veza Music Flow)

Povežite zvučnik s kućnim usmjerivačem s pomoću LAN kabela.

Zatim možete bežično povezati dodatne uređaje Music Flow (Neobavezno) na kućnu mrežu.

Pogledajte odjeljak „Povezivanje zvučnika na kućnu mrežu (Dodatno)” na stranici 31.

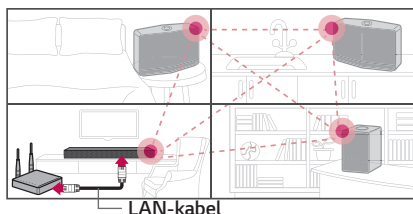

Bežična veza (Standardna bežična mreža)

Kada žičana veza između zvučnika i kućnog usmjerivača nije dostupna, ovaj uređaj nudi uslugu streaminga unutar pokrivenosti Wi-Fi-a kućnog usmjerivača.

Bežično povežite jedan od zvučnika na kućni usmjerivač.

Zatim možete bežično povezati dodatne uređaje Music Flow (Neobavezno) na kućnu mrežu.

Pogledajte odjeljak „Povezivanje zvučnika na kućnu mrežu (Dodatno)” na stranici 31.

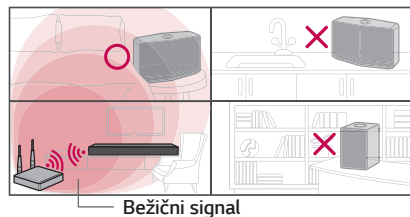

Instalacija “Music Flow Player” aplikacije

Putem Appleovog “App Store” ili Googleovog “Play Store”

1. Kliknite ikonu Appleovog “App Store” ili Googleovog “Play Store”.
2. Upišite “Music Flow Player” u traku pretrage i dodirnite “Search”.
3. Odaberite “Music Flow Player” u rezultatima pretrage za preuzimanje aplikacije.

! Napomena

- Aplikacija Music Flow Player bit će dostupna u verziji softvera kako je navedeno u nastavku; OS Android: Ver. 4.0 (ICS) (ili novija) iOS O/S : Ver. 6.0 (ili novija)
- Ovisno o uređaju, “Music Flow Player” aplikacija možda neće raditi.

Pomoću QR koda

Instalirajte “Music Flow Player” aplikaciju pomoću QR koda. Skenirajte QR kod pomoću aplikacije za skeniranje.



(Android OS)



(Apple iOS)

! Napomena

- Provjerite je li vaš pametni uređaj povezan na internet.
- Uvjerite se da Vaš pametni uređaj ima aplikaciju za skeniranje. Ako ju nemate, preuzmite ju s Appleovog "App Store" ili Googleovog "Play Store".

Početak upotrebe Music Flow Player aplikacije

Kada prvi puta upalite Music Flow Player, na zaslonu će se pojaviti uvjeti korištenja Chromecast usluga.

1. Pročitajte sadržaj uvjeta upotrebe i odaberite [Accept].

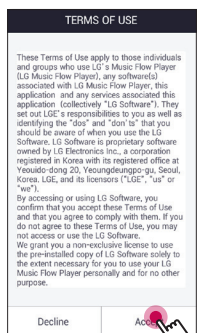

2. Provjerite sadržaj Chromecast usluga i odaberite [Accept].

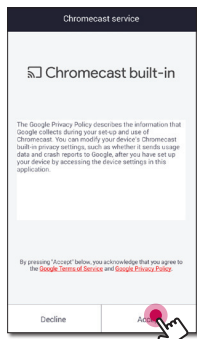

3. Odaberite [Connect product] da biste postavili zvučnike koje ste kupili.

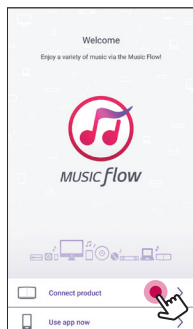

Pogledajte "Povezivanje zvučnika na vašu kućnu mrežu" na stranici 22.

! Napomena

Ako se želite vratiti na ekran uvjeta upotrebe, inicijalizirajte Music Flow Player aplikaciju na izborniku postavljanja pametnog uređaja.

Povezivanje zvučnika na vašu kućnu mrežu

Upotreba žične mreže pruža najbolje performanse, jer su uređaji izravno povezani na mrežu bez smetnji radio frekvencija.

Molimo da daljnje upute potražite u dokumentaciji za vaš uređaj.

Priprema

- Uvjerite se da bežična mreža u vašem domu koristi ruter.
- Pripravite da su zvučnik i pametni uređaj povezani na isti ruter.

Preduvjeti

- Bežični ruter
- Pametni uređaj (Android ili iOS)

! Napomena

- Uvjerite se da je na bežičnom ruteru aktiviran DHCP.
- Ako zvučnik ne možete povezati s ruterom, idite na postavljanje rutera i uvjerite se da kvadratić "Omogućite bežični klijent kako biste se međusobno vidjeli i pristupili lokalnoj mreži" nije označen.

Jednostavno povezivanje (EZ podešavanje)

Priprema

- Za jednostavno povezivanje bit će vam potrebna mogućnost povezivanja s Wi-Fi mrežom.
- Provjerite je li **Bluetooth** postavka uključena na vašem uređaju.
- Odaberite WI-FI funkciju dodirom na tipku **F** na daljinskome upravljaču ili tipku **F** na zvučnom projektoru.

! Napomena

- Jednostavno povezivanje podržano je sa značajkom **Bluetooth** verzije 4.0 (ili novije).
- Ako se ne pokaže zaslon jednostavnog spajanja, spojite jedinicu na drugi način. Molimo da pogledate "Povezivanje zvučnika na vašu mrežu pomoću LAN kabela" (stranica 23) ili "Povezivanje zvučnika na vašu mrežu putem metode podešavanja Wi-Fi veze" (stranica 25 ili stranica 28)

1. Uključite željeni uređaj i dotaknite [Next].

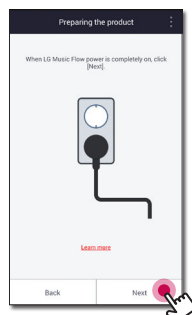

2. Aplikacija će potražiti zvučnik i automatski ga povezati, dotaknite [Next].

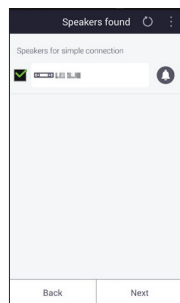

ili

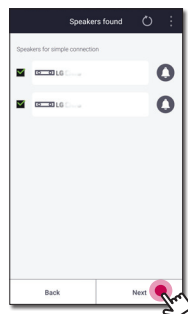

3. Ako je lozinka mreže postavljena, pojavit će se zaslon sigurnosti. Unesite lozinku.

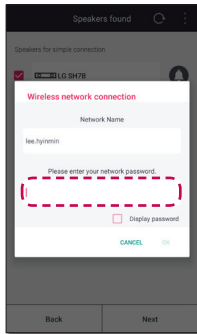

4. Nakon unošenja lozinke dotaknite [Next].

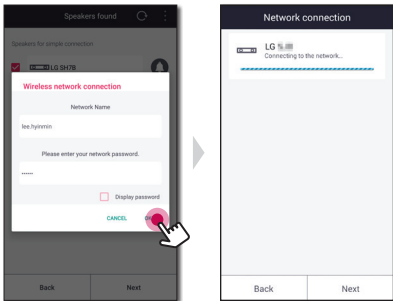

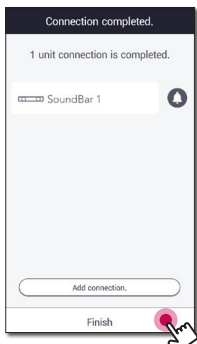

5. Dotaknite [Finish] da završite s povezivanjem.

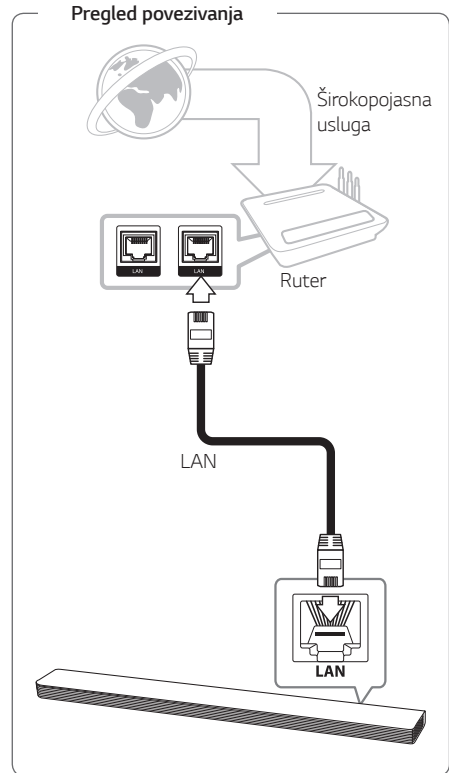

Nakon završetka pojavit će se prozor za povezivanje s TV. Slijedite upute na zaslonu.

Povezivanje zvučnika na vašu mrežu pomoću LAN kabela



1. Uključite uređaj koristeći  na daljinskom upravljaču ili  na uređaju. LED indikator počinje treperiti bijelom bojom.
2. Na vašem pametnom uređaju pokrenite Music Flow Player aplikaciju. Odaberite [Connect product] da biste postavili zvučnike. Uključite željeni uređaj i dotaknite [Next].

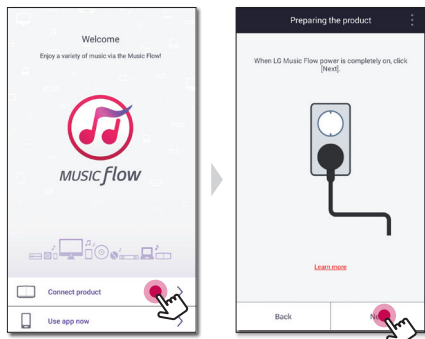

3. Odaberite zvučni projektor i dodirnite [Next] na zaslону.

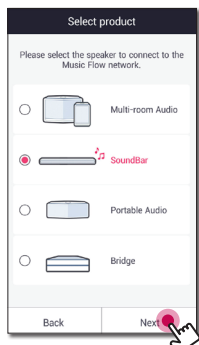

4. Odaberite [Wired connection] na ekranu.

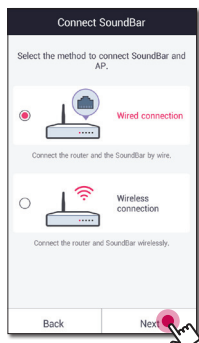

5. Jedan kraj LAN kabela spojite na LAN priključak zvučnika, a drugi kraj spojite na vaš bežični ruter. Pričekajte trenutak dok LED indikator prestane treperiti i počne stalno svijetliti bijelo.

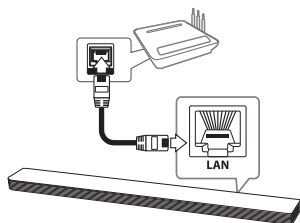

6. Zatim, odaberite [Next] na ekranu.

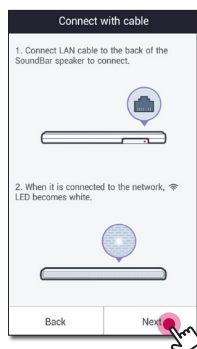

7. Odaberite [Finish] da biste dovršili povezivanje.

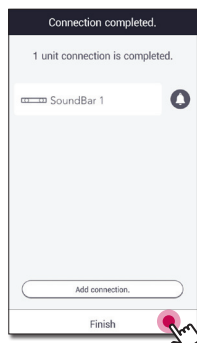

Nakon što povežete zvučnike, slijedite upute za povezivanje TV-prijemnika.

(Ako postoji aktualizacija)

8. Ova aplikacija provjerava verziju softvera vaših zvučnika i zatim prikazuje verziju.

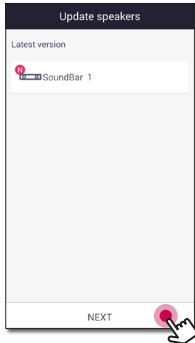



Odaberite [Next] nakon provjere podataka o verziji.

! Napomena

- Zvučnik ne možete koristiti bez rutera. Kada koristite žicom povezan ruter, zvučnikom možete upravljati pomoću Music Flow PC softvera. (stranica 38)
- Zvučnik i pametni uređaj trebaju biti povezani na isti ruter.

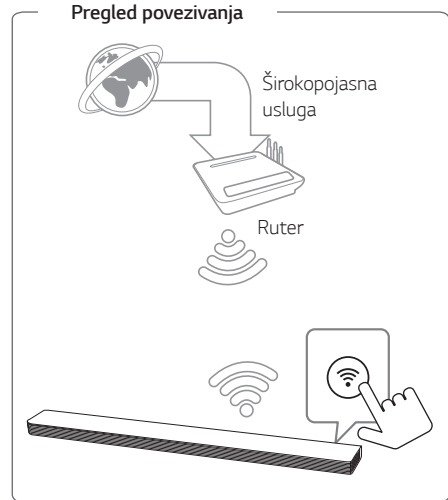
Povezivanje zvučnika na vašu mrežu putem metode podešavanja Wi-Fi veze (Android)



1. Uključite uređaj koristeći  na daljinskom upravljaču ili  na uređaju. LED indikator počinje treperiti bijelom bojom.
2. Na vašem pametnom uređaju pokrenite Music Flow Player aplikaciju. Odaberite [Connect product] da biste postavili zvučnike. Uključite željeni uređaj i dotaknite [Next].

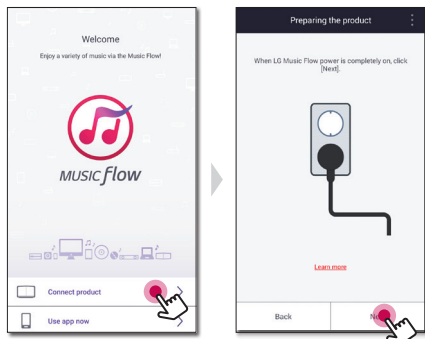

3. Odaberite zvučni projektor i dodirnite [Next] na zaslону.

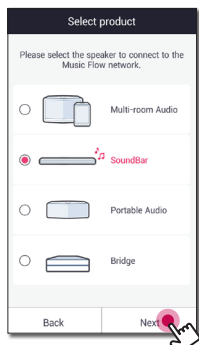

4. Odaberite [Wireless connection] na ekranu.

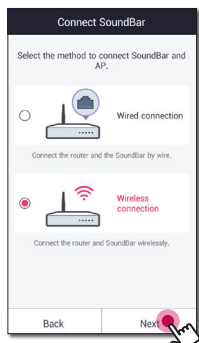

5. Zatim, odaberite [Next] na ekranu.

6. Pritisnite  tipku na uređaju. Tada će LED indikator naizmjenice treperiti bijelo i crveno.

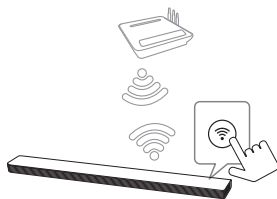

7. Zatim, odaberite [Next] na ekranu.

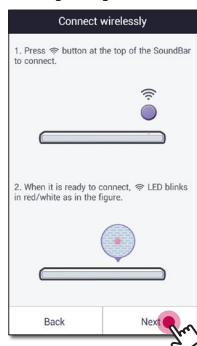

8. Ako za mrežu koristite lozinku, na vašem pametnom uređaju će se pojaviti sigurnosni ekran. Unesite svoju lozinku.

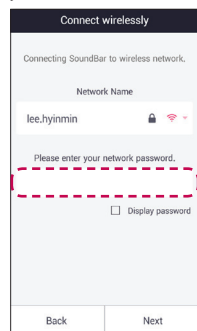

9. Zatim, odaberite [Next] na ekranu.

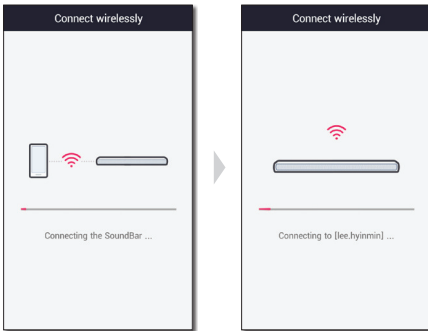
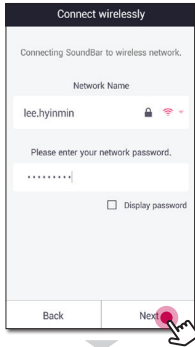

10. Odaberite [Finish] da biste dovršili povezivanje.

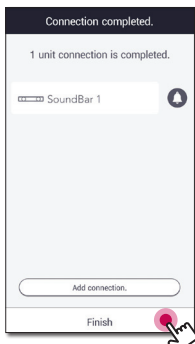

Nakon što povežete zvučnike, slijedite upute za povezivanje TV-prijemnika.

(Ako postoji aktualizacija)

11. Ova aplikacija provjerava verziju softvera vaših zvučnika i zatim prikazuje verziju.

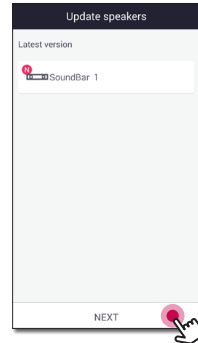

Odaberite [Next] nakon provjere podataka o verziji.

! Napomena

Ako povezivanje zvučnika na mrežu nije uspjelo ili njegova mrežna veza radi neobičajeno, zvučnik postavite bliže ruteru i pokušajte ponovno.

Povezivanje zvučnika na vašu mrežu putem metode podešavanja Wi-Fi veze (iOS)

Pregled povezivanja

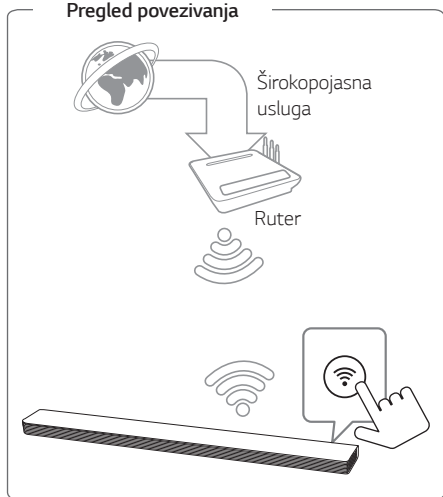

1. Uključite uređaj koristeći na daljinskom upravljaču ili na uređaju. LED indikator počinje treperiti bijelom bojom.
2. Na vašem pametnom uređaju pokrenite Music Flow Player aplikaciju. Odaberite [Connect product] da biste postavili zvučnike. Uključite željeni uređaj i dotaknite [Next].

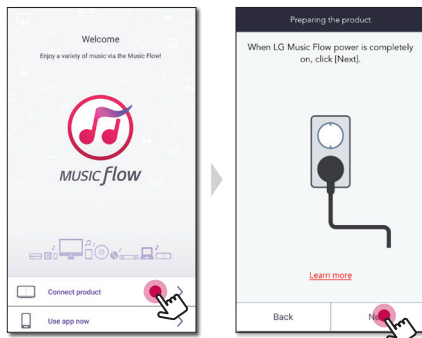

3. Odaberite zvučni projektor i dodirnite [Next] na zaslonu.

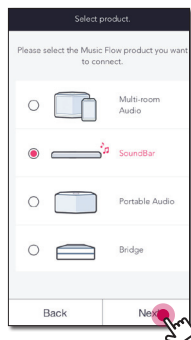

4. Odaberite [Wireless connection] na ekranu.



5. Zatim, odaberite [Next] na ekranu.

6. Pritisnite  tipku na uređaju. Tada će LED indikator naizmjenice treperiti bijelo i crveno.

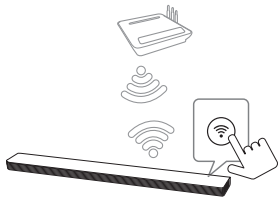

7. Zatim, odaberite [Next] na ekranu.

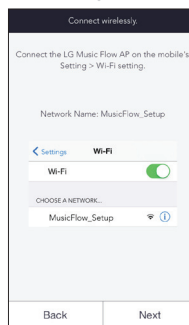
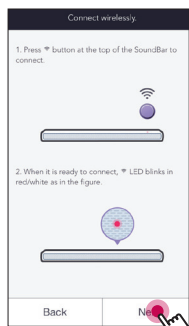

8. Na vašem iOS uređaju, idite na iOS postavljanje -> Wi-Fi postavljanje i odaberite "MusicFlow_Setup" za povezivanje.

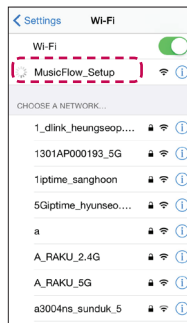

! Napomena

- Ako "MusicFlow_Setup" nije na popisu, ponovno pretražite dostupne Wi-Fi mreže.
- Kada je vaš pametni uređaj povezan na "MusicFlow_Setup", ne možete koristiti internet.

9. Ako za mrežu koristite lozinku, na vašem pametnom uređaju će se pojaviti sigurnosni ekran. Unesite svoju lozinku.

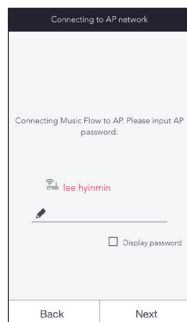

10. Zatim, odaberite [Next] na ekranu.

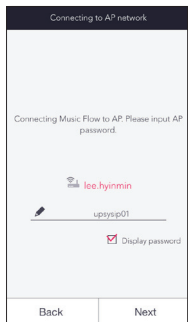

11. Zatim, odaberite [Next] na ekranu.

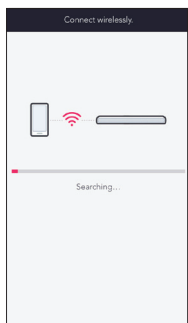

12. Odaberite [Complete] da biste dovršili povezivanje.

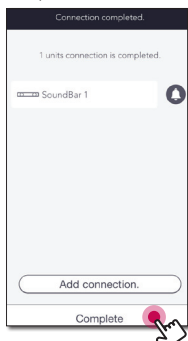

! Napomena

Ako povezivanje zvučnika na mrežu nije uspjelo ili njegova mrežna veza radi neobičajeno, zvučnik postavite bliže ruteru i pokušajte ponovno.

Napomene za mrežnu vezu

- Brojni mrežni problemi koji se javljaju prilikom podešavanja mogu se riješiti resetiranjem rutera. Nakon povezivanja zvučnika na vašu kućnu mrežu, brzo isključite i/ili odspojite kabel napajanja rutera kućne mreže ili kablenskog modema. Zatim ponovno uključite i/ili priključite kabel napajanja.
- Naša tvrtka ne snosi odgovornost za nepravilnosti u radu zvučnika i/ili internetske veze nastale zbog komunikacijskih grešaka/nepravilnosti povezanih s vašom širokopojasnom internetskom vezom ili drugom povezanom opremom.
- Bežična mreža radi na radio frekvencijama od 2,4 GHz, koje također koriste i drugi kućanski uređaji poput bežičnog telefona, **Bluetooth** uređaja, mikrovalnih pećnica i na nju mogu utjecati njihove smetnje.
- Isključite svu nekorištenu mrežnu opremu na vašoj lokalnoj kućnoj mreži. Neki uređaji mogu generirati mrežni promet.
- Ako povezivanje zvučnika na mrežu nije uspjelo ili njegova mrežna veza radi neobičajeno, zvučnik postavite bliže ruteru i pokušajte ponovno.
- Ovisno o okruženju vaše kućne mreže i performansama bežičnog rutera, on možda neće dobro raditi prilikom povezivanja zvučnika na vaš bežični ruter.
- Zvučnik ne možete povezati na bežični ruter koji ima skriveni SSID.
- Uspostavljena veza se može prekinuti ukoliko odaberete drugu aplikaciju ili promijenite postavku povezanog zvučnika putem "Music Flow Player" aplikacije. U tom slučaju, molimo provjerite status veze.
- Čak i nakon povezivanja Music Flow Player aplikacije, glazba se može emitirati s vašeg pametnog uređaja. U tom slučaju, na ekranu reprodukcije odaberite povezani zvučnik.
- Ovisno o brzini vaše mreže, reprodukcija online sadržaja možda neće biti dobra.
- Smetnje bežičnog signala mogu dovesti do prekida mrežne veze ili prekida reprodukcije.

- Trebate isključiti napajanje zvučnika i ponovo ga uključiti ako resetirate ruter.
- Ako instalirate novi ruter tada trebate izvršiti vraćanje na tvorničke postavke i podesiti mrežnu vezu zvučnika.
- Ako za SSID naziv pristupne točke ili bežičnog usmjerivača upotrebljavate znakove i brojeve koji ne postoje u engleskoj abecedi, možda će se prikazati drugačije.

Povezivanje zvučnika na vašu kućnu mrežu (Dodatni)

Možete uživati u glazbi s više zvučnika i jednim pametnim uređajem kojega posjedujete.

Preduvjeti

- Bežični ruter
- Pametni uređaj (Android ili iOS)
- Drugi zvučnik

! Napomena

Smetnje signala mogu izazvati prestanak reprodukcije.

Povezivanje dodatnog zvučnika na mrežu s pomoću LAN kabela

Pregled povezivanja

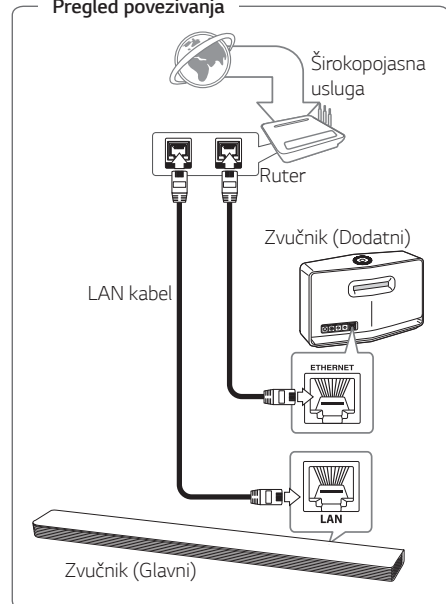

1. Zvučnik (Glavni) povežite na vašu mrežu. Pogledajte "Povezivanje zvučnika na vašu kućnu mrežu" na stranici 22.
2. Na vašem pametnom uređaju odaberite Music Flow Player aplikaciju. Dodirnite gumb .

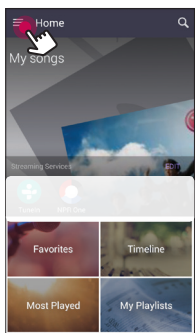

3. Odaberite [Add Speaker] na bočnom izborniku.

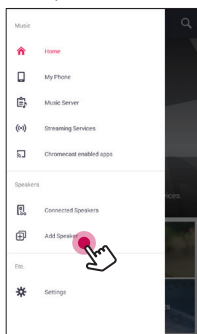

! Napomena

Također možete dodati novi zvučnik s pomoću gumba  na zaslonu [Connected Speakers].

4. Uključite željeni uređaj i dotaknite [Next].



5. Odaberite proizvod koji želite povezati i dodirnite [Next] na zaslonu.

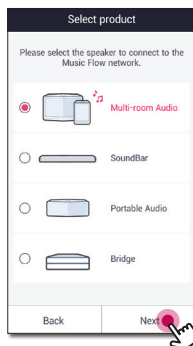

6. Odaberite [Wired connection] na ekranu.

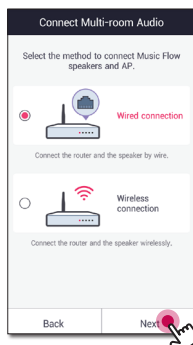

7. Jedan kraj LAN kabela spojite na ETHERNET priključak zvučnika, a drugi kraj spojite na vaš bežični ruter. Pričekajte trenutak dok LED indikator prestane treperiti i počne stalno svijetliti bijelo.

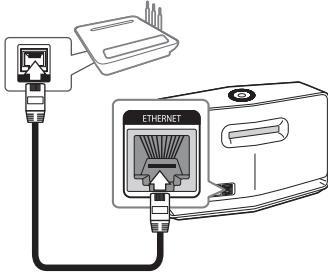

8. Zatim, odaberite [Next] na ekranu.

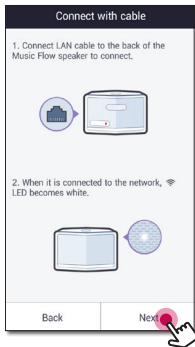

9. Odaberite [Finish] da biste dovršili povezivanje.

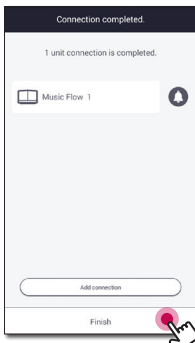

Povežite dodatni zvučnik na mrežu putem načina za postavljanje Wi-Fi

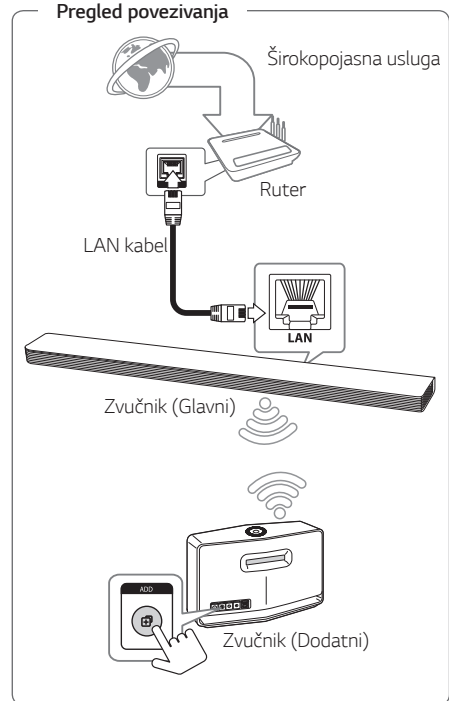

1. Zvučnik (Glavni) povežite na vašu mrežu. Pogledajte "Povezivanje zvučnika na vašu kućnu mrežu" na stranici 22.
2. Na vašem pametnom uređaju odaberite Music Flow Player aplikaciju. Dodirnite gumb 

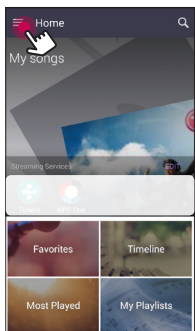

3. Odaberite [Add Speaker] na bočnom izborniku.

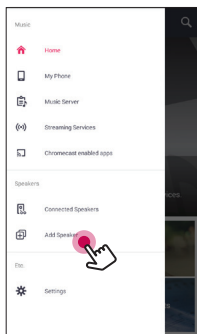

! Napomena

Također možete dodati novi zvučnik s pomoću gumba  na zaslonu [Connected Speakers].

4. Odaberite proizvod koji želite povezati i dodirnite [Next] na zaslonu.

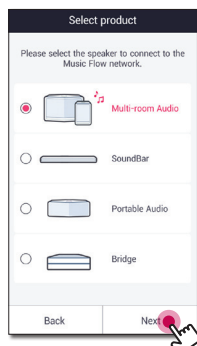

5. Odaberite [Wireless connection] na ekranu.



6. Pritisnite tipku **ADD** na stražnjoj strani zvučnika (Dodatni). Tada će  LED statusa mreže treperiti crveno.

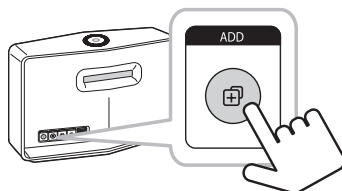

7. Zatim odaberite [Next] na ekranu.

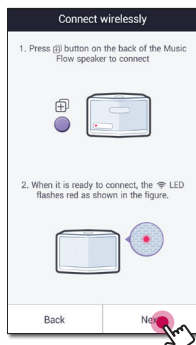

8. Odaberite [Finish] da biste dovršili povezivanje.

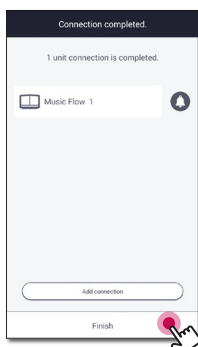

! Napomena

Zvučnici možda neće biti povezani ako je udaljenost između soundbara (Glavni) povezanog LAN kabelom i zvučnika (Dodatni) koji se treba povezati prevelika.

Upotreba mosta

Bridge (R1) proširuje raspon uporabe zvučnika. Molimo Vas da ga kupite odvojeno ukoliko ga želite koristiti.

Upotreba kao korijenski uređaj (povezan na kućni usmjerivač)

Ukoliko nema zvučnika sa žičanim priključkom sa usmjernikom

Kada se kućni usmjerivač nalazi predaleko od bilo koje lokacije s koje se zvučnik može povezati žičanim putem, povežite **Bridge (R1)** na kućni usmjerivač s pomoću LAN kabela.

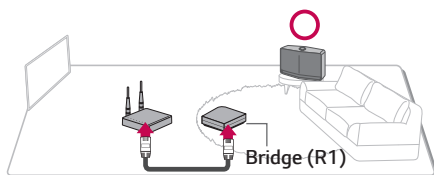

1. Pričvrstite kabel za napajanje na priključak za napajanje na stražnjoj strani **Bridge (R1)** i zatim uključite kabel za napajanje u strujnu utičnicu.
2. Uključit će se LED-lampica na prednjoj strani **Bridge (R1)**. Na vašem pametnom uređaju odaberite Music Flow Player aplikaciju. Dodirnite gumb

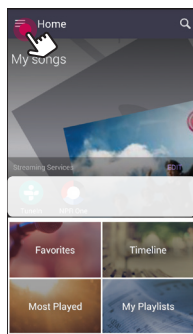

3. Odaberite [Add Speaker] na bočnom izborniku.

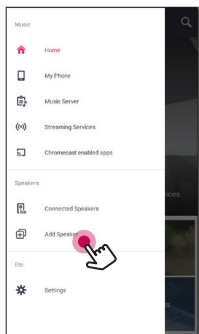

4. Odaberite [Bridge] i dodirnite [Next] na zaslonu.

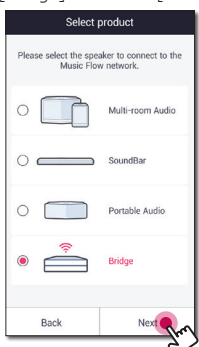

5. Prateći upute na aplikaciji Music Flow Player, povežite **Bridge (R1)** i usmjernik sa LAN kabelom. Pričekajte dok LED-lampica koja pokazuje mrežni status  prestane treperiti i postane bijele boje.

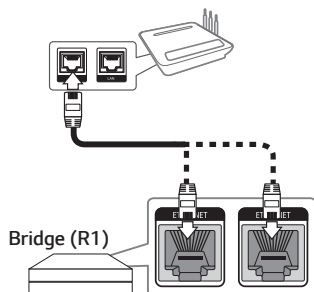

Potom odaberite [Next].

6. Odaberite [Finish] da biste dovršili povezivanje.

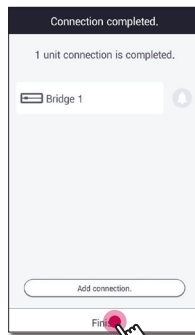



7. Spojite zvučnik na **Bridge (R1)**. Pogledajte "Povezivanje zvučnika na vašu kućnu mrežu (Dodatni)" na stranici 31.

Upotreba kao bežični eksterder

Kada želite proširiti pokrivenost isprepletene mreže Music Flow, dodajte **Bridge (R1)** na vašu kućnu mrežu.

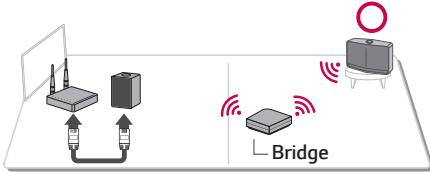
Ukoliko postoji najmanje jedan zvučnik sa žičanim priključkom sa usmjernikom.



1. Pričvrstite kabel za napajanje na priključak za napajanje na stražnjoj strani **Bridge (R1)** i zatim uključite kabel za napajanje u strujnu utičnicu.
2. Uključit će se LED-lampica na prednjoj strani **Bridge (R1)**. Na vašem pametnom uređaju odaberite Music Flow Player aplikaciju. Dodirnite gumb .

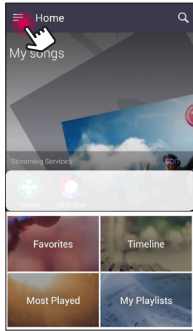

3. Odaberite [Add Speaker] na bočnom izborniku.

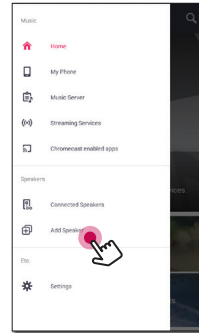

4. Odaberite most i dodirnite [Next] na zaslonu.

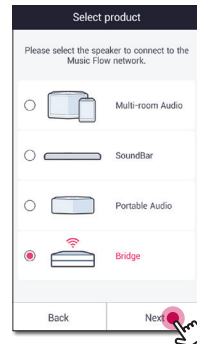

5. Odaberite [Wireless connection] i dodirnite [Next] na zaslonu.

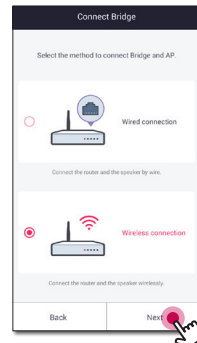

6. Pratite upute na aplikaciji Music Flow Player i dodirnite [Next] na zaslону.

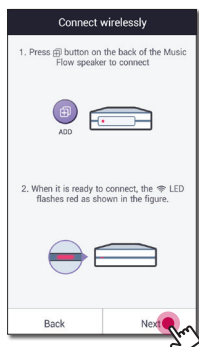

7. Odaberite [Finish] da biste dovršili povezivanje.

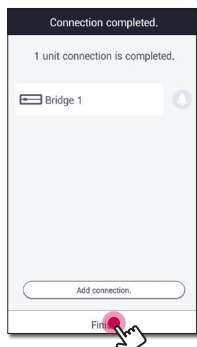

8. Spojite zvučnik na **Bridge (R1)**. Pogledajte "Povezivanje zvučnika na vašu kućnu mrežu (Dodatni)" na stranici 31.

Upotreba medijskog servera za osobno računalo

Softver medijskog servera korisnicima omogućuje pristup audio datotekama pohranjenima na medijskom serveru i uživanje u njima na ovom zvučniku putem kućne mreže.

Prije povezivanja na osobno računalo radi reprodukcije datoteke, na osobno računalo je potrebno instalirati softver medijskog servera.

! Napomena

Uvjerite se da bežična mreža u vašem domu koristi ruter.

- Windows: Music Flow PC Software

Music Flow PC softver za Windows OS

Informacije o Music Flow PC softveru

Music Flow PC softver vam omogućuje uživanje u audio datotekama pohranjenima na vašem medijskom serveru (osobno računalo) putem zvučnika.

Preuzimanje Music Flow PC softvera

1. Pokrenite vaše računalo, posjetite <http://www.lg.com>. Ako je potrebno, odaberite vašu regiju.
2. Kliknite karticu podrške.
3. Naziv vašeg modela na naslovnoj stranici uputa za uporabu unesite u traku pretraživanja.
4. Pronađite i preuzmite datoteku "Music Flow PC Software".

Instalacija Music Flow PC softvera

1. Za instalaciju Music Flow PC softvera raspakirajte i dvaput kliknite na "Setup.exe". Instalacija se priprema i pojavljuje se čarobnjak za instalaciju.
2. Pratite upute čarobnjaka za instalaciju prikazane na ekranu.
3. Kliknite tipku [Exit] za završetak instalacije.

! Napomena

- Možda ćete morati zatvoriti sigurnosne stijene i antivirus programe na Vašem računalu tijekom instalacije Music Flow PC softvera.
- Music Flow PC softver je prilagođena verzija softvera samo za dijeljenje datoteka i mapa s ovim zvučnikom.
- Ako želite sveobuhvatno objašnjenje o Music Flow PC softveru kliknite na ikonu upitnika na početnom izborniku.



Sistemske zahtjevi (Windows PC)

- CPU: Intel® 2.0 GHz ili AMD Sempron™ 2000+ procesori
- Memorija: 1 GB slobodnog RAM-a
- Grafička kartica: 64 MB video memorije, minimalna rezolucija 1024 x 768 piksela i 16 bitno podešavanje boje
- Slobodni prostor na disku: 200 MB
- Windows® XP (Service Pack 2 ili noviji), Windows Vista®, Windows® 7, Windows® 8.0, Windows® 8.1, Windows® 10
- Windows® Media Player® 11.0 ili noviji
- Mrežna okolina: 100 MB Ethernet, WLAN

Dijeljenje glazbenih datoteka

Na vašem računalu, trebate podijeliti mapu s glazbenim datotekama kako biste ih reproducirali na zvučniku.

Ovaj dio objašnjava postupak odabira dijeljenih mapa na vašem računalu.

1. Dvput kliknite na ikonu "Music Flow PC Software".
2. Kliknite na ikonu [] u gornjem desnom kutu ekrana. Prikazuje se izbornik postavljanja.
3. Na izborniku postavljanja, kliknite ikonu [] na lijevoj strani za prelazak na izbornik dijeljenja datoteke.
4. Na izborniku dijeljenja datoteke, kliknite na ikonu [] za otvaranje prozora [Browse Folder].
5. Odaberite mapu koja sadrži datoteke koje želite dijeliti. Odabrana mapa se dodaje na popis dijeljenih mapa.

Uživanje u glazbi putem Music Flow Player aplikacije

Putem Music Flow Player aplikacije možete reproducirati glazbu na vašem pametnom uređaju.

! Napomena

- Za detaljnije upute o Music Flow Player aplikaciji, uključite [User Guide] u [Settings] > [General] na bočnom izborniku.
- Dio sadržaja u ovom dijelu može se razlikovati od Music Flow Player aplikacije ovisno o verziji aplikacije.

Priprema

1. Provjerite mrežnu vezu sa zvučnikom. (stranica 22)
2. Za korištenje zvučnika, morate preuzeti i instalirati Music Flow Player aplikaciju. (stranica 20)

Pregled početnog izbornika

Na pametnom uređaju pokrenite Music Flow Player aplikaciju. Pojavit će se [Home].

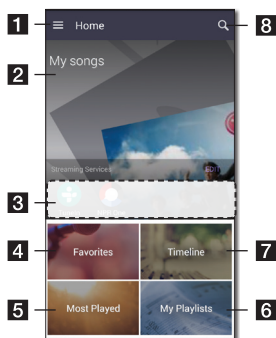

- 1 **Gumb za prikaz izbornika** – Prikazuje bočnu traku izbornika.
- 2 **My Songs** – Prikazuje glazbenu listu na Vašemu telefonu.
- 3 **Streaming Services** – Prikazuje mrežne usluge. Možete uživati slušajući online radio i glazbu.
- 4 **Favorites** – Prikazuje omiljene pjesme
- 5 **Most Played** – Prikazuje pjesme koje su najčešće reproducirane na ovom zvučniku.
- 6 **My Playlists** – Prikazuje liste za reprodukciju.
- 7 **Timeline** – Prikaz pjesama reproduciranih na ovom zvučniku.
- 8 **Pretraživanje** – pretražuje glazbu na Vašemu telefonu.

! Napomena

Ovisno o operativnom sustavu vašeg pametnog uređaja ili verziji "Music Flow Player" aplikacije, dio sadržaja u ovom priručniku se može razlikovati.

Uređivanje popisa mrežne usluge streaminga

1. Na pametnom uređaju pokrenite Music Flow Player aplikaciju. Pojavit će se [Home].
2. Kucnite [EDIT] izbornik.

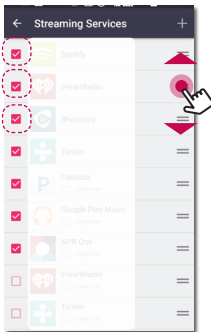
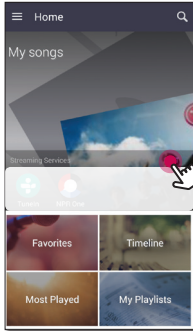

- Odaberite kućicu mrežne usluge koju želite vidjeti na početnoj stranici.
- Povucite prema gore ili prema dolje da biste promijenili redoslijed mrežne usluge.
- Dotaknite **+** i tako dodajte internetske usluge.

U slučaju Android uređaja internetske usluge možete dodati s instaliranim aplikacijama na uređaju. Ako odaberete dodanu aplikaciju, aplikacija će se izvoditi tijekom **Bluetooth** uparivanja.

U slučaju iOS uređaja, kada povežete dodanu aplikaciju, podešavanje **Bluetooth** povezivanja možete obaviti sami.

! Napomena

Prikazane mrežne usluge streaminga mogu se razlikovati ovisno o regiji.

Pregled bočnog izbornika

1. Na pametnom uređaju pokrenite Music Flow Player aplikaciju. Pojavit će se [Home].
2. Dodirnite gumb

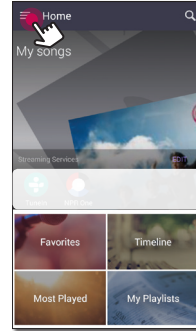

3. Pojavljuje se bočni izbornik.

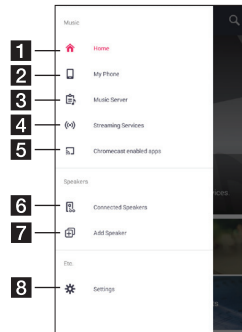

1 Home – Prikazuje početni izbornik.

2 My Phone – Prikazuje pjesme na ovom pametnom uređaju.

3 Music Server – Prikazuje pjesme na povezanim uređajima (Medijski server).

4 Streaming Services – Prikazuje online usluge. Možete uživati slušajući online radio i glazbu.

5 Chromecast enabled apps – Prikazuje dostupne aplikacije na Chromecastu.

6 Connected Speakers – Prikazuje povezane zvučnike.

7 Add Speaker – Prebacuje na ekran instalacije zvučnika.

8 Settings – Prikazuje izbornik postavki.

Reprodukcija pjesme

1. Na pametnom uređaju pokrenite Music Flow Player aplikaciju. Pojavit će se [Home].
2. Dodirnite gumb .

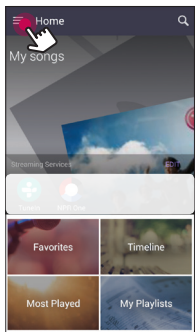

3. Pojavljuje se bočni izbornik. Odaberite [My Phone] na bočnom izborniku.

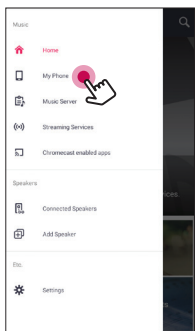

4. Odaberite željeni album.

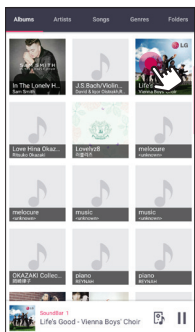

5. Odaberite željenu pjesmu. Zatim će se odabrana pjesma prikazati i reproducirati.

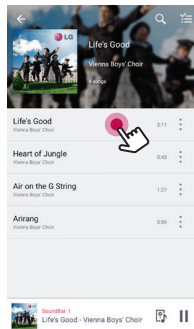

! Napomena

Ako zvučnik nije odabran, pojavit će se skočni okvir za odabir zvučnika. Odaberite željeni zvučnik.

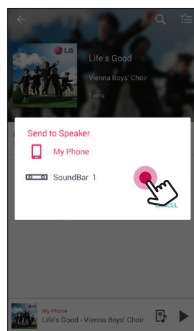

Upravljanje listom za reprodukciju

Na ekranu albuma, kucnite [⋮] željene pjesme. Pojavljuje se padajući izbornik.

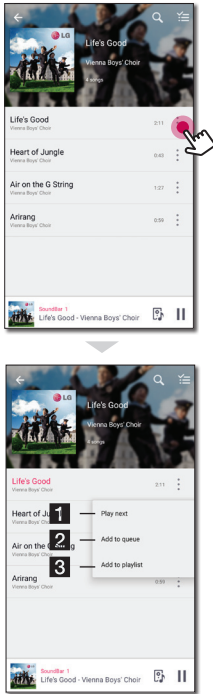

- 1** **Play next** – Odabire glazbu koja će se sljedeća reproducirati.
- 2** **Add to queue** – Dodaje na listu čekanja.
- 3** **Add to playlist** – Dodaje na željenu listu za reprodukciju.

! Napomena

Ovisno o vašem bežičnom okruženju, reproduciranje pjesme na zvučniku možda neće biti bez problema.

Pregled reprodukcije

Na ekranu reprodukcije možete potvrditi i prilagoditi razne informacije.



- 1** Prikazuje zvučnik putem kojeg se reproducira glazba.

Prikazuje glazbu koja se trenutno reproducira.

- ↺ - Ponavlja željeni sadržaj. Svaki put kada ga kliknete, status se mijenja redoslijedom
- ↻ (Ponovi jednu) - ↻ (Ponovi sve) - ↻ (Isključi ponavljanje).
- ⏮ - Nasumična reprodukcija glazbe na listi. Glazba će se reproducirati nasumičnim redoslijedom.

Podešava reprodukciju.

- 3**
 - 🔊 - Podešava glasnoću.
 - ⏸ - Pauzira reprodukciju.
 - ⏮ / ⏭ - Preskače brzo natrag ili naprijed.
 - 🔊 - Podešava zvučne efekte.

Kucnite [⋮], pojavljuju se razne opcije.

- 4**
 - 🌟 - Pohranjuje glazbu u [Favorites]. [Favorites] možete pronaći na kartici [Home]
 - ➕ - Dodaje glazbu na [My Playlist].
- ⋮ - Uređuje aktualnu listu za reprodukciju.
- 5**
 - 🔊 - Odabire zvučnik za reprodukciju.
 - ⋮ - Prikazuje izbornik glazbe.

! Napomena

Korištenjem tipke 🔊, možete kontrolirati razinu glasnoće svakog od grupiranih zvučnika i promijeniti njihov kanal na [Surround], [Left] ili [Right]. (45. stranica)

Odabir zvučnog efekta

Ovaj zvučnik sadrži brojna unaprijed podešena zvučna polja surround zvuka. Željeni režim zvuka možete odabrati kucanjem na [🔊].

Prikazane stavke za ekvilajzer mogu biti različite ovisno o izvorima zvuka i efektima.

1. Tijekom reprodukcije, kucnite [🔊] kao što je prikazano dolje.

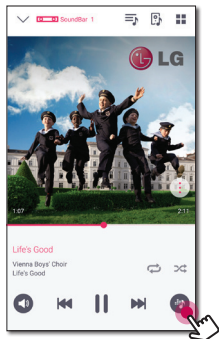

2. Kucnite < ili >.

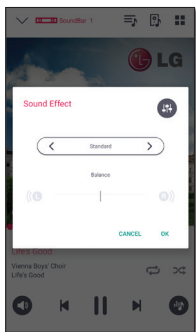

Možete odabrati razne zvučne efekte.

Zvučni efekt	Opis
ASC	Analizira značajke ulaznog zvuka i omogućuje optimiziran zvuk sadržaja u stvarnom vremenu.
Bass Blast	Pojačava bas i snažan zvuk.
Standard	Možete uživati u optimiziranom zvuku.
Cinema	Možete uživati u bogatom i filmskom surround zvuku.
🔊	Možete postaviti vrijednosti visokih tonova i basa. Postavljena će se vrijednost odraziti na ukupni zvučni učinak.

! Napomena

- Kada reproducirate pjesme putem zvučnika pametnog uređaja, ekvilajzer zvuka nije podržan.
- Željeni način reprodukcije zvuka možete odabrati pritiskom na **SOUND EFFECT** na daljinskom upravljaču.
- Kod nekih surround režima, neki zvučnici, nema zvuka ili je zvuk slab. To ovisi o režimu surround zvuka i izvoru zvuka, to nije kvar.
- Možda ćete morati ponovno postaviti način prostornog ozvučenja nakon što promijenite ulaz, a nekad i nakon promjene zvučne datoteke.

Različiti načini slušanja glazbe

Postoje brojni različiti načini slušanja glazbe: grupna, surround i neprekinuta reprodukcija.

! Napomena

Ako želite uživati u grupnoj i surround reprodukciji, preporuča se da najmanje jedan zvučnik povežete LAN kabelom. Za promjenu postavki povezivanja zvučnika, nakon što su svi zvučnici već povezani bežično, ponovo postavite i povežite sve zvučnike nakon što ste povezali jedan zvučnik.

Kod bežične veze, glatkoća reprodukcije ovisi o lokaciji postavljenog zvučnika. Zvučnike postavite na maloj udaljenosti od rutera. Da biste uživali u bežičnoj grupnoj reprodukciji ili prostornoj reprodukciji zvuka, preporučuje se upotreba usmjerivača koji podržava 802.11n. U tom slučaju postavite sigurnosni način usmjerivača na OPEN ili AES.

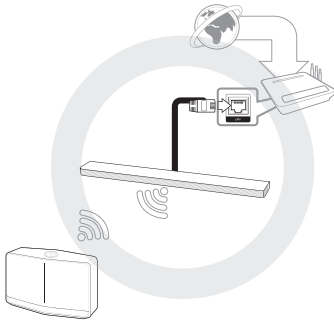

Grupna reprodukcija

Možete grupirati više zvučnika povezanih na Music Flow Player aplikaciju i reproducirati istu glazbu putem svih povezanih zvučnika u istoj grupi.

1. Odaberite [Connected Speakers] na bočnom izborniku Music Flow Player aplikacije.

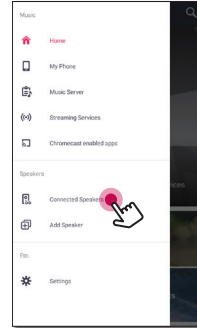

2. Pojavit će se povezani zvučnici. Odaberite [] na zvučniku putem kojeg se reproducira željena pjesma.

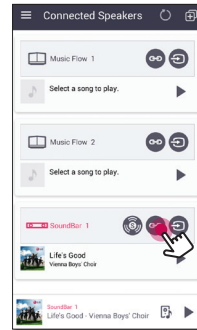

3. Pojavit će se opcija grupiranja. Kucnite kvadratić odabira za odabir zvučnika putem kojega želite vršiti reprodukciju. Zatim odaberite [OK].

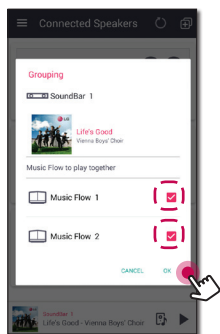

4. Zvučnici su spremni za grupnu reprodukciju.

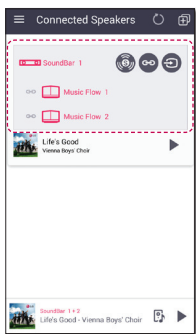

! Napomena

- Ako zvučnici nisu grupirani, možete uživati u različitoj glazbi sa svakog pojedinog zvučnika.
- Preporučuje se povezati manje od 3 uređaja za glatku reprodukciju.
- Slab signal zbog velike udaljenosti između zvučnika ili bežičnog usmjerivača i ometanja signala mogu uzrokovati neispravnu reprodukciju.
- Ovisno o vašoj bežičnoj okolini, grupiranje može biti prekinuto.
- Za dobru grupnu reprodukciju preporučuje se odabir zvučnika povezanog s LAN-kabloom za glavni zvučnik. Ako glavni zvučnik povezujete bežično, postavite ga bliže od zvučnika koji je povezan žičano.

Način rada sa surround zvukom (Način rada za kućno kino)

Jednostavno dodajte LG-ov sound bar zvučnik Music Flow na kućnu mrežu i sinkronizirajte ga s LG-ovim zvučnicima Music Flow kako biste mogli uživati u iskustvu kućnog kina.

Pripreme

- Zvučni projektor
 - Dva ista modela zvučnika (ako je moguće)
1. Odaberite [Connected Speakers] na bočnom izborniku Music Flow Player aplikacije.

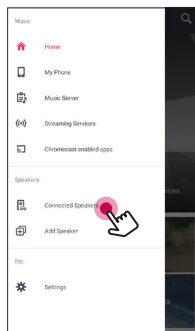

2. Pojavit će se povezani zvučnici. Odaberite [⊕] na zvučniku.

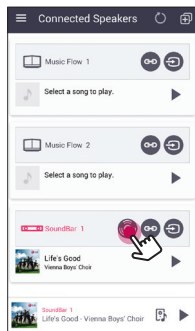

3. Pojavljuje se opcija surround okoline. Odaberite lijeve i desne zvučnike kucanjem na povezane zvučnike. Zatim odaberite [OK].

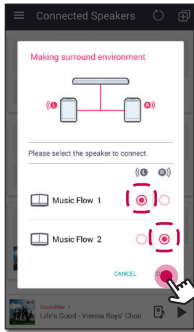

4. Zvučnici su spremni za surround reprodukciju.

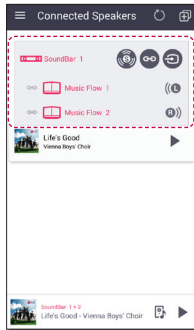

! Napomena

- Preporuča se da postavite isti model surround zvučnika.
- Slab signal zbog velike udaljenosti između zvučnika ili bežičnog usmjerivača i ometanja signala mogu uzrokovati neispravnu reprodukciju.
- Ovisno o vašoj bežičnoj okolini, grupiranje može biti prekinuto.
- Za glatku reprodukciju, preporučuje se odabrati zvučnik povezan putem LAN kabela kao glavni zvučnik. Ako glavni zvučnik povežete bežično, postavite ga bliže od zvučnika koji je povezan žičano.
- Za uživanje u sustavu kućnog kina bez Music Flow Player aplikacije, slijedite korake u nastavku.
 1. Uključite sound bar zvučnik
 2. Povežite zvučni projektor sa kućnom mrežom. (Žičano ili Bežično)
 3. Uključite zadnje zvučnike.
 4. Povežite stražnje zvučnike sa kućnom mrežom. (Žičano ili Bežično)
 5. Pritisnite **+** (Dodaj) gumb na zvučnom projektoru. Zvučni projektor daje zvučni signal i [HOME CINEMA READY] se pomiče na zaslonu.
 6. Pritisnite gumb **+** (Dodaj) na stražnjem lijevom zvučniku i sačekajte nekoliko sekunda.
 7. Nakon povezivanja stražnjeg lijevog zvučnika, pritisnite gumb **+** (Dodaj) na stražnjem desnom zvučniku.
- Za konfiguraciju načina rada kućnog kina sa postojećim zvučnicima, morate ažurirati softver zvučnika na najnoviju inačicu.
- Provjerite mrežnu vezu svakog zvučnika u slučaju nemogućnosti postavljanja zvučnika. Ako zvučnici nisu povezani na kućnu mrežu, pogledajte „Povezivanje zvučnika na kućnu mrežu.“

Neprekinuta reprodukcija

Možete jednostavno promijeniti zvučnik koji vrši reprodukciju s vašeg pametnog uređaja ili zvučnika na drugi zvučnik bez pauze.

Za korištenje savršene reprodukcije, morate podesiti Auto Music Play na On. (53. stranica)

! Napomena

- Nije podržano kada izađete izvan kuće s pametnim uređajem.
- Wi-Fi funkcija na pametnom uređaju mora biti uključena.
- Ako je izvor ulaznog signala **Bluetooth**, savršena reprodukcija nije podržana. (Podržani su samo medijski server i online streaming usluga).
- Ako se koristite uslugom mrežnog streaminga, glazba koju slušate reproducira se od početka.
- Kod neprekinute reprodukcije, svaki zvučnik zadržava svoju postojeću razinu glasnoće. Ako se tijekom reprodukcije iz zvučnika ne čuje zvuk, provjerite je li glasnoća uključenog zvučnika postavljena na 0.

Promjena zvučnika koji vrši reprodukciju s pametnog uređaja na zvučnik

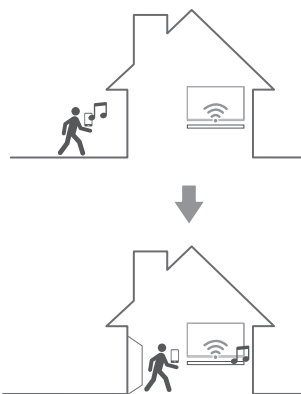

1. Ako se pametni uređaj koji vrši reprodukciju unese izvan prostorije u kojoj se nalazi povezani zvučnik, na pametnom uređaju će se pojaviti skočni prozor i upitati vas koji zvučnik želite koristiti za reprodukciju.
2. Odaberite zvučnik na skočnoj listi, a glazba koju slušate reproducirat će se na tom zvučniku bez pauze.

Podešavanje zvučnika pomoću Music Flow Player aplikacije

Pomoću Music Flow Player aplikacije možete podesiti povezani zvučnik na vašem pametnom uređaju.

! Napomena

- Za detaljnije upute o Music Flow Player aplikaciji, uključite [User Guide] u [Settings] > [General] na bočnom izborniku.
- Dio sadržaja u ovom dijelu može se razlikovati od Music Flow Player aplikacije ovisno o verziji aplikacije.

Priprema

1. Provjerite mrežnu vezu sa zvučnikom. (stranica 22)
2. Za korištenje zvučnika, morate preuzeti i instalirati Music Flow Player aplikaciju. (stranica 20)

Pregled izbornika postavki

1. Na pametnom uređaju pokrenite Music Flow Player aplikaciju.
2. Na bočnom izborniku odaberite [Settings].

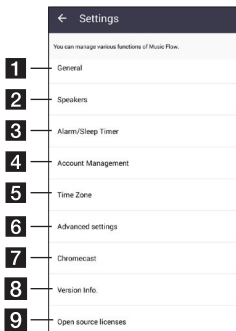

- 1 **General** – Podešava jednostavnije korištenje zvučnika.
- 2 **Speakers** – Podešava povezani zvučnik.
- 3 **Alarms/Sleep Timer** – Uključuje i isključuje zvučnik u određeno vrijeme.
- 4 **Account Management** – Upravlja online streaming uslugom.
- 5 **Time zone** – postavljanje vremenske zone.
- 6 **Advanced settings** – prikaz izbornika naprednih postavki. (52. stranica)
- 7 **Chromecast** – Prikazuje Chromecast izbornik.
- 8 **Version Info.** – Ažurira zvučnik na najnoviju verziju.
- 9 **Open source licenses** – Prikazuje LGE obavijest o softveru otvorenog koda.

Izbornik [General]

Podešava jednostavnije korištenje zvučnika.

Lock Screen Setting (samo za Android)

Ova funkcija vam omogućuje prikaz Music Flow Player na zaključanom ekranu. (Zadana postavka zaključanog zaslona je [ON].)

! Napomena

[Lock Screen Setting] se može razlikovati od aplikacije Music Flow Player, ovisno od inačice Android sustava.

User Guide

Ova funkcija vam omogućuje prikaz ili brisanje vodiča na izborniku.

Gesture

Kad je uključena ova funkcija, reprodukciju glazbe možete nastaviti tako da jednostavno protresete vaš mobilni uređaj.

Izbornik [Speakers]

Možete podesiti zvučnike povezane na vašu mrežu.

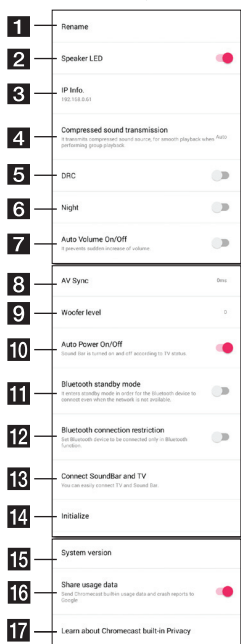
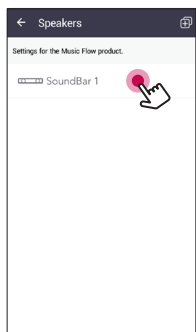

- 1** **Rename** – Mijenja naziv zvučnika.
- 2** **Speaker LED** – Uključuje ili isključuje LED indikator zvučnika.
- 3** **IP Info.** – Prikaz IP-adrese zvučnika.
- 4** **Compressed sound transmission** – Podešavanje kompresije audio izvora u skladu sa statusom mreže.
- 5** **DRC** – Stišava glasne zvukove i pojačava tihe zvukove. (samo Dolby Digital) Uključuje ili isključuje DRC funkciju.
- 6** **Night** – Uključuje ili isključuje funkciju noćnog režima. (60. stranica)
- 7** **Auto Volume On/Off** – Uključuje ili isključuje funkciju automatske glasnoće. (60. stranica)
- 8** **AV Sync** – Podešava audio i video sinkronizaciju. (57. stranica)
- 9** **Woofer level** – Podešava razinu zvučnika za duboke tonove. (60. stranica)
- 10** **Auto Power On/Off** – Uključuje ili isključuje funkciju automatskog napajanja. (58. stranica)
- 11** **Bluetooth standby mode** – Uključenje ili isključenje **Bluetooth** stanja pripravnosti. (Page 60)
- 12** **Bluetooth connection restriction** – Omogućuje Vam da spojite **Bluetooth** uređaj samo u **Bluetooth** ili LG TV funkciji. (57. stranica)
- 13** **Connect SoundBar and TV** – Vodič za povezivanje na TV-prijemnik. (putem optičkog priključka (13. str.) ili HDMI-priključka (15. str.))
- 14** **Initialize** – Resetira zvučnik.
- 15** **System version** – Prikazuje verziju aktualnog sustava.
- 16** **Share usage data** – Odaberite želite li Googleu slati Chromecast podatke o upotrebi i izvješća o prestanku rada.
- 17** **Learn about Chromecast built-in Privacy** – Prikazuje pravila privatnosti za Chromecast.

Izbornik [Alarms/Sleep Timer]

Uključuje i isključuje zvučnik u određeno vrijeme.

Alarms

Zvučnik će vas upozoriti u zadano vrijeme.

 Briše odabrani alarm.

 Dodaje novi alarm.

Sleep Timer

Podešava vrijeme za automatsko isključivanje zvučnika.

1. Odaberite zvučnik za podešavanje tajmera na [Sleep Timer] na izborniku [Alarms/Sleep Timer].



2. Podesite željeni tajmer na odabranom zvučniku.

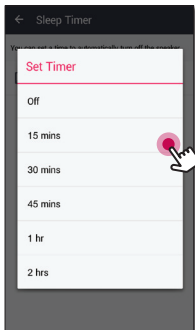

Izbornik [Account management]

Upravlja online streaming uslugom.

Izbornik [Time Zone]

Automatic Time zone

Omogućuje upotrebu vremenske zone mreže.

Set Time Zone

Ako odznačite [Automatic Time zone], možete sami odabrati vremensku zonu.

Izbornik [Advanced Settings]

Mesh Network Channel

Ako normalna reprodukcija ili grupna reprodukcija nije glatka pri upotrebi više zvučnika uključujući bežičnu vezu, promijenite kanal isprepletene mreže za poboljšanje brzine mreže.

1. Odaberite [Settings] -> opcija [Advanced Settings].

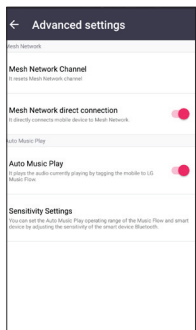

2. Odaberite opciju [Mesh Network Channel]. Prikazuju se podaci o kanalu koji se trenutno upotrebljava.

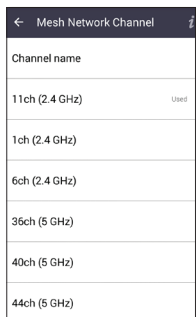

3. Odaberite kanal za promjenu.
4. Informacija kanala se ažurira na odabrani kanal.

! Napomena

- Zvučnik je privremeno odspojen tijekom promjene kanala.
- Ako ste kanal promijenili kada je zvučnik isključen, isključite ga i ponovno dodajte.
- Ako zvučnik nije povezan na mrežu nakon promjene kanala, ponovno dodajte zvučnik.

Mesh Network direct connection (samo za Android)

Pametni uređaj možete izravno povezati sa zvučnikom spojenim na kućnu mrežu.

Kad se vaš pametni uređaj nalazi na mjestu gdje se ne može povezati na kućnu mrežu, odaberite obližnji zvučnik s popisa [Mesh Network direct connection] te povežite pametni uređaj sa zvučnikom.

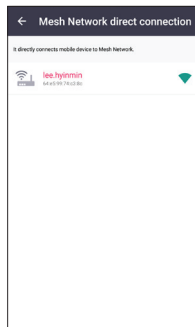

Auto Music Play

Uređaj za izvođenje možete jednostavno promijeniti s vašeg pametnog uređaja ili zvučnika na drugi zvučnik približavanjem vašeg pametnog uređaja željenom zvučniku.

- Vaš pametni uređaj mora podržavati **Bluetooth** (BLE).
 - Ova funkcija ovisi o mogućnostima pametnog uređaja i statusu Wi-Fi mreže.
 - Opcija automatske reprodukcije glazbe u Music Flow aplikaciji treba biti uključena.
 - Ova funkcija može uzrokovati veću potrošnju baterije.
1. Uključite opciju [Auto Music Play] u izborniku naprednih postavki Music Flow aplikacije.
 2. Prinesite pametni uređaj središnjem dijelu zvučnika na oko 1 sekundu.

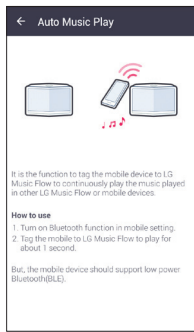

Sensitivity Settings

Postavite radnu udaljenost automatske reprodukcije glazbe između zvučnika i pametnog uređaja da biste podesili osjetljivost **Bluetooth**(BLE).

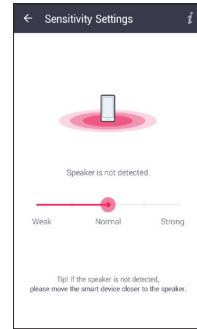

- Postavite pametni uređaj dovoljno blizu oznake na zvučniku. Preporučeno je biti unutar 5 cm.
- Klizač postavite na [Close], krajnji lijevi položaj.
- Klizač lagano pomičite udesno dok se ne pojavi obavijest.

! Napomena

- Pametni uređaj trebao bi podržavati **Bluetooth** niske potrošnje (BLE).
- BLE karakteristike podrške u slučaju Androida mogu biti različite ovisno o proizvođaču.
- Podržana inačica operativnog sustava.

Uređaj	O/S
Android	Android 4.3 (ili noviji)
Apple	iOS 7.1.2 (ili noviji)

Upotreba Bluetooth bežične tehnologije

O Bluetoothu

Bluetooth je bežična komunikacijska tehnologija za povezivanje kratkog dometa.

Zvuk mogu ometati smetnje povezane s drugim elektroničkim valom ili ako **Bluetooth** povezujete u drugom prostorijama.

Povezivanje pojedinačnih uređaja **Bluetooth** bežičnom tehnologijom se ne naplaćuje. Mobilnim telefonom koji podržava **Bluetooth** bežičnu tehnologiju možete rukovati putem Cascade aplikacije ako je povezan **Bluetooth** bežičnom tehnologijom.

- Dostupni uređaji: Smart ("pametni") telefon, MP3 player, prijenosno računalo, itd.
- Version: 4.0
- Codec: SBC

Bluetooth profili

Za upotrebu **Bluetooth** bežične tehnologije uređaji moraju biti u stanju interpretirati određene profile. Ovaj zvučnik je kompatibilan sa sljedećim profilom.

A2DP (Profil napredne raspodjele zvuka)

Slušanje glazbe s Bluetooth uređaja

Prije početka postupka uparivanja, provjerite je li **Bluetooth** funkcija na pametnom uređaju uključena. Pogledajte korisnički vodič **Bluetooth** uređaja. Jednom kada se postupak uparivanja završi, ne treba se više ponavljati.

1. Odaberite **Bluetooth** funkciju pritiskanjem **F** na daljinskom upravljaču ili **F** na uređaju dok se funkcija ne odabere. Na prozoru zaslona se pojavljuje "BT" i zatim "BT READY".
2. Upravljajte **Bluetooth** uređajem i obavite postupak uparivanja. Prilikom traženja ovog zvučnika na vašem **Bluetooth** uređaju, na zaslonu **Bluetooth** uređaja se može prikazati lista pronađenih uređaja, ovisno o vrsti **Bluetooth** uređaja. Vaš zvučnik se prikazuje kao "LG SJ8(XX:XX)".
3. Odaberite "LG SJ8(XX:XX)".

! Napomena

- XX:XX označava posljednje četiri znamenke adrese. Primjerice, ako vaš uređaj ima MAC adresu 20:C3:8F:C9:31:55, na vašem **Bluetooth** uređaju vidjet ćete „LG SJ8 (31:55)“.
- Ovisno o vrsti **Bluetooth** uređaja, neki uređaji imaju različiti način uparivanja. Unesite PIN kod (0000) po potrebi.

4. Kada je ova jedinica uspješno spojena sa Vašim **Bluetooth** uređajem, "PAIRED" → ime Vašega uređaja → "BT" se pojavljuje na zaslonu.

! Napomena

- Ako ime uređaja nije dostupno za prikaz, prikazat će se " - ".
- Kako biste provjerili ime povezanog uređaja, pritisnite **INFO** na daljinskom upravljaču. Prikazat će se ime povezanog **Bluetooth** uređaja.

5. Slušanje glazbe.

Za reprodukciju glazbe na vašem **Bluetooth** uređaju, pogledajte korisnički vodič **Bluetooth** uređaja.

Razina glasnoće **Bluetooth** će se uskladiti prema razini glasnoće vašeg **Bluetooth** uređaja.

! Napomena

- Kada koristite **Bluetooth** tehnologiju, morate uspostaviti vezu između uređaja i **Bluetooth** uređaja što je bliže moguće i zadržati udaljenost. Ipak, možda neće raditi ispravno u sljedećim slučajevima:
 - Ako postoji prepreka između uređaja i **Bluetooth** uređaja.
 - Postoji uređaj koji koristi istu frekvenciju kao i **Bluetooth** tehnologija poput medicinske opreme, mikrovalne pećnice ili bežičnog LAN uređaja.

! Napomena

- Ovaj uređaj podržava **Bluetooth** automatsko uparivanje. Međutim, ne radi u sljedećim slučajevima:
 - Kada ponovo pokrenete ovaj uređaj.
 - Kada sami odspojite ovaj uređaj.
 - Kada ovaj uređaj odspojite na povezanom **Bluetooth** uređaju.
- Zvuk može biti isprekidan kada vezu ometaju drugi elektronički valovi.
- **Bluetooth** uređaj ne možete kontrolirati pomoću ovog uređaja.
- Uparivanje je ograničeno na "Jedan" **Bluetooth** uređaj. Višestruko uparivanje nije podržano.
- Ovisno o vrsti uređaja, možda nećete moći koristiti **Bluetooth** funkciju.
- Možete uživati koristeći **Bluetooth** kada koristite telefon, MP3, prijenosno računalo, itd.
- Što je veća udaljenost između uređaja i **Bluetooth** uređaja, kvaliteta zvuka je lošija.
- **Bluetooth** veza će se odspojiti kada se uređaj isključi ili kada se **Bluetooth** uređaj previše udalji od uređaja.
- Ako je **Bluetooth** veza odspojena, ponovno povežite **Bluetooth** uređaj.
- Kada **Bluetooth** uređaj nije povezan, na prozoru zaslona se prikazuje "BT READY".
- Ako Wi-Fi funkciju postavite u stanje kad mreža nije povezana, **Bluetooth** i bežična sinkronizacija zvuka TV-a neće se moći povezati.
- Ukoliko se prebacite na drugu funkciju nakon povezivanja sa **Bluetooth** uređajem, **Bluetooth** poveznica će biti prekinuta. Ukoliko ponovno odaberete **Bluetooth** funkciju, **Bluetooth** poveznica će se automatski aktivirati.

Zaključavanje BLUETOOTH poveznice (BT LOCK)

Možete ograničiti **Bluetooth** poveznicu na BT (**Bluetooth**) i LG TV funkciju da spriječite nenamjernu **Bluetooth** poveznicu.

Za uključenje ove funkcije, pritisnite i zadržite **AUTO POWER** na daljinskome upravljaču oko 2 sekunde u BT (**Bluetooth**) funkciji, te ga ponovno pritisnite dok se "OFF - BT LOCK" skrola. Zatim možete ograničiti **Bluetooth** poveznicu.

Za isključenje ove funkcije, pritisnite i zadržite **AUTO POWER** na daljinskome upravljaču oko 2 sekunde na BT (**Bluetooth**) funkciji i pritisnite još jednom dok se "ON - BT LOCK" skrola.

! Napomena

Čak i ako namjestite funkciju BT LOCK na UKLJ, ovaj projektor digitalnog zvuka se uključuje pomoću funkcije Automatskog uključivanja. Da biste to spriječili, isključite funkciju Automatskog uključivanja.

Druge radnje

Upotreba daljinskog upravljača vašeg TV-a

Nekim funkcijama ovog uređaja možete upravljati vašim TV daljinskim upravljačem, čak i ako je proizvod druge tvrtke.

Funkcije kojima možete upravljati su pojačavanje/stišavanje zvuka i utišavanje.

Pritisnite i zadržite **AV SYNC** na daljinskom upravljaču približno 3 sekunde. Pojavljuje se "ON - TV REMOTE" i tada možete kontrolirati ovaj uređaj vašim TV daljinskim upravljačem.

Za provjeru statusa ove funkcije, pritisnite i držite **AV SYNC**.

Za isključivanje ove funkcije, pritisnite i držite **AV SYNC** i još jednom pritisnite dok se "ON - TV REMOTE" pomiče.

! Napomena

- Podržane marke TV-a

LG	Panasonic	Philips	Samsung
Sharp	Sony	Toshiba	Vizio

- Uvjerite se da je zvučni izlaz vašeg TV-a postavljen na [External speaker].
- Ovisno o daljinskom upravljaču, ova funkcija možda neće raditi dobro.
- Ova funkcija ne radi na LG TV magičnom daljinskom upravljaču.
- Ova funkcija možda neće raditi dobro kada su neke funkcije TV kontrole kao što su HDMI CEC, SIMPLINK i LG Sound Sync uključene.
- Neki daljinski upravljači nisu podržani.
- Neki daljinski upravljači možda neće raditi ako uzastopno pritišćete tipku za glasnoću.

AV Sync

Prilikom prijema audio signala s TV-a, zvuk i slika možda neće biti usklađeni. U tom slučaju, ova funkcija može podesiti vrijeme kašnjenja.

1. Pritisnite **AV SYNC**.
2. Koristite **◀◀/▶▶** za kontroliranje vremena kojega možete postaviti između 0 i 300 ms.

Privremeno isključivanje zvuka

Pritisnite  (Utišaj) za utišavanje uređaja.

Zvuk vašeg uređaja možete potpuno stišati, primjerice, zbog javljanja na telefon, a na prozoru zaslona će se prikazati "MUTE".

Za poništavanje, ponovno pritisnite  (Utišaj) na daljinskom upravljaču ili promijenite razinu glasnoće.

Podešavanje tajmera spavanja

Ovaj uređaj će se samostalno isključiti nakon isteka podešenog vremena.

Više puta pritisnite **SLEEP** za odabir opcije željenog vremenskog razdoblja (izraženog u minutama).

Zatamnijavanje osvijetljenja (osvjetljenje zaslona smanjit će se upola) → Vrijednost automatskog isključivanja (180 - 10) → Uključen zaslon

Za provjeru preostalog vremena, pritisnite **SLEEP**.

Za otkazivanje funkcije spavanja, pritišćite **SLEEP** dok se ne pojavi "SLEEP 10", a zatim još jednom pritisnite **SLEEP** dok je prikazano "SLEEP 10".

! Napomena

Preostalo vrijeme možete provjeriti prije nego što se uređaj isključi. Pritisnite **SLEEP**, na prozoru zaslona se prikazuje preostalo vrijeme.

Automatsko zatamnijavanje zaslona

Zaslon će se automatski zatamniti ukoliko se nijedno dugme ne pritisne 15 sekunda.

Kada pritisnete bilo koji gumb, zaslon će se osvijetliti.

Prikaz informacija o ulaznom signalu

Razne informacije o ulaznom signalu možete prikazati pritiskom na **INFO**.

OPTICAL/ARC/HDMI IN : Audio oblik

BT (**Bluetooth**) : Ima povezanog **Bluetooth** uređaja

Automatsko isključivanje

Ovaj uređaj će se samostalno isključiti radi uštede električne energije kada glavna jedinica nije povezana na vanjski uređaj i nije se koristila 15 minuta.

Kad je mreža povezana, zvučnik prelazi u mrežno stanje pripravnosti. Tada se LED indikator na uređaju zatamni u bijeloj boji.

Kad mreža nije povezana, zvučnik prelazi u stanje pripravnosti. Tada LED indikator na uređaju zasvijetli crveno.

AUTO POWER uključeno/ isključeno

Ovaj uređaj će se automatski uključiti preko ulaznog izvora: optički, LG TV ili **Bluetooth**.

Automatsko uključivanje uporabom ove funkcije podržano je samo u standby načinu rada mreže, osim optičkog signala. Provjerite zatamnjeni bijeli LED na uređaju.

Kada uključite svoj TV ili vanjski uređaj spojen na ovaj uređaj, uređaj će prepoznati ulazni signal i odabrati odgovarajuću funkciju. Tada možete čuti zvuk iz svog uređaja.

Ako želite spojiti vaš **Bluetooth** uređaj, ovaj uređaj će se upaliti i povezati s vašim **Bluetooth** uređajem.

Prilikom pritiskanja **AUTO POWER** ova se funkcija uklj ili isklj.

! Napomena

- Nakon što je jedinica uključena pomoću funkcije AUTO POWER, automatski će se isključiti ako ne prima signal, u određenom vremenskom razdoblju, od televizorskog spojnog putem LG Sound Sync (Optička/Bežična).
- Nakon što je uređaj uključen pomoću funkcije AUTO POWER, automatski će se isključiti ako ne prima signal, u određenom vremenskom razdoblju, od vanjskog uređaja.
- Ako jedinicu izravno isključite tada se ona ne može automatski uključiti putem funkcije AUTO POWER. Međutim, jedinica se može uključiti pomoću funkcije AUTO POWER kada primi optički signal nakon što 5 sekundi nije bilo signala.
- Ovisno o spojenom uređaju, ova funkcija možda neće raditi.
- Ako isključite **Bluetooth** vezu na ovom uređaju, neki **Bluetooth** uređaji će sve vrijeme pokušavati spojiti se sa uređajem. Preporučljivo je isključiti vezu prije gašenja uređaja.
- Ako želite koristiti AUTO POWER, SIMPLINK mora biti isključen. Uključivanje i isključivanje SIMPLINK traje oko 30 sekundi.
- Kada prvi put uključite ovaj uređaj, funkcija automatskog uključivanja napajanja je uključena.
- Kako biste mogli koristiti ovu funkciju glavni uređaj mora biti na popisu uparenih uređaja vašeg **Bluetooth** uređaja.
- AUTO POWER funkciju možete postaviti samo kad je uređaj uključen.

Automatsko isključivanje napajanja

Ovaj uređaj prepoznaje ulazne signale kao što su optički, **Bluetooth** i LG TV, nakon čega on automatski promjeni odgovarajuću funkciju.

Kada se pojavi optički signal

Kada uključite vanjski uređaj spojen za ovaj uređaj preko optičkog kabela, uređaj će promijeniti funkciju na optički. Tada možete čuti zvuk iz svog uređaja.

Kada pokušate spojiti BLUETOOTH uređaj

Kada pokušate spojiti **Bluetooth** uređaj za ovaj uređaj, funkcija **Bluetooth** će biti označena. Pustite glazbu na **Bluetooth** uređaju.

Kada se aktivira LG TV signal

Kada uključite vaš LG TV povezan na LG Sound Sync (bežična veza), ovaj uređaj mijenja funkciju na LG TV. Možete čuti zvuk s vašeg TV-a.

! Napomena

- Za prelazak na funkciju optički, potrebno je izdržati 5 sekundi bez signala.
- Ovaj uređaj ne prebacuje funkciju na optičku ako je SIMPLINK povezanog TV-a, Blu-ray disk playera, set-top boxa ili dr. uređaj uključen ili je povezani uređaj koji podržava CEC uključen.
- Ukoliko želite koristiti automatsku promjenu funkcije, isključite SIMPLINK funkciju na LG TV prijarniku. Potrebno je oko 30 sekunda da bi se SIMPLINK isključio.
- Ako je podešena funkcija zaključane **Bluetooth** poveznice, **Bluetooth** poveznica bit će dostupna samo na **Bluetooth** i LG TV funkciji. (57. stranica)
- U WI-FI funkciji bez mrežne poveznice, ne možete spojiti **Bluetooth** uređaj i LG TV putem LG Sound Sync (Bežično). Kako biste omogućili ove poveznice, promijenite funkciju na neku drugu.

Podešavanje zvuka

Automatsko podešavanje razine glasnoće

Ovaj uređaj podržava funkciju automatske glasnoće koja automatski podešava razinu glasnoće.

Kada je izlazni zvuk preglasan ili pretih, pritisnite **AUTO VOL** na daljinskom upravljaču. Na taj način možete uživati u zvuku odgovarajuće glasnoće.



Za prekid ove funkcije, ponovno pritisnite tipku dok je prikazano "ON-AUTO VOLUME".

Podešava visoke/duboke tonove/subwoofer

Možete podesiti razinu zvuka visokih tonova, basa i subwoofera prema vašoj želji.



TREBLE/BASS : -5 dB do 5 dB

SUBWF (Subwoofer): -15 dB do 6 dB

1. Pritisnite gumb  više puta za odabir TREBLE, BASS ili SUBWF (Subwoofer).
2. Pritisnite **VOL**  za podešavanje glasnoće zvuka.

Noćni režim

Uključuje noćni režim za smanjenje intenziteta zvuka i poboljšanje finoće i mekoće.

Pritisnite tipku  na daljinskom upravljaču. Tako možete aktivirati noćni režim. Za prekid, ponovno pritisnite tipku .

Stanje mirovanja



Zvučnik se prebacuje u stanje mirovanja ako se ne reproducira glazba ili se nijedna tipka ne koristi.

Stanje mirovanja

Opcija 1.

Ako je mreža odspojena i glazba se ne reproducira i nijedna tipka se ne pritisne tijekom 15 minuta, zvučnik se prebacuje u stanje mirovanja. Tada se na prozoru zaslona prikazuje "GOOD-BYE" i LED indikator na uređaju svijetli crveno.

Opcija 2.



Ako pritisnete i držite  na uređaju ili  na daljinskom upravljaču približno 3 sekunde, zvučnik se prebacuje u stanje mirovanja. Tada se na prozoru zaslona prikazuje "GOOD-BYE" i LED indikator na uređaju svijetli crveno.

Mrežno stanje mirovanja

Opcija 1.

Kada je mreža povezana ali se glazba ne reproducira i tipke nisu pritisnute tijekom 15 minuta, zvučnik se prebacuje na mrežno stanje mirovanja. Tada se LED indikator na uređaju zatamni u bijeloj boji.

Opcija 2.

Ako pritisnete  na uređaju ili  na daljinskom upravljaču, zvučnik se prebacuje u mrežno stanje mirovanja. Tada se LED indikator na uređaju zatamni u bijeloj boji.

Bluetooth stanje pripravnosti

Ako je **Bluetooth** stanje pripravnosti postavljeno na UKLJUČENO, zvučnik prebacuje na **Bluetooth** stanje pripravnosti dok je isključeno.

Kad na glavnom uređaju uključite **Bluetooth** stanje pripravnosti, **Bluetooth** i LG TV mogu se povezati čak i kad mreža nije povezana.

Podesite razinu glasnoće uređaja na minimum. Zatim pritisnite i zadržite **VOL** - na uređaju i **INFO** na daljinskom upravljaču na oko 3 sekunde. Možete vidjeti "ON-BT STANDBY" i uređaj prebacuje **Bluetooth** standby način rada.

Za otkazivanje ove funkcije, pritisnite **INFO** dok se skrola "ON-BT STANDBY".



! Napomena

- Ako isključite uređaj tijekom rada funkcije Wi-Fi, **Bluetooth** stanje pripravnosti neće raditi.
- Za korištenje ove funkcije uključite funkciju AUTO POWER.

Resetirajte zvučnik

Ako zvučnik nije uključen ili ne reagira, resetirajte zvučnik.

Resetiranje zvučnika

- Pritisnite i držite tipku  dok ne čujete jedan zvuk bip. Na prozoru za prikaz prikazat će se „DISABLED“. Tada se deaktiviraju svi ulazi bežične mreže, te se brišu pohranjene informacije bežične mreže.
- Pritisnite i držite tipku  dok ne čujete dva zvuka bip. Na prozoru za prikaz prikazat će se „RESET“. Zvučnik možete resetirati na njegove izvorne tvorničke postavke.

Rješavanje problema

Općenito

Simptomi	Uzrok i rješenje
Uređaj ne radi ispravno.	<ul style="list-style-type: none"> Isključite napajanje ovog uređaja i povezanog vanjskog uređaja (TV, zvučnik, DVD player, pojačalo, itd.) i ponovno ih uključite. Odspojite kabel napajanja ovog uređaja i povezanog vanjskog uređaja (TV, Woofler, DVD player, pojačalo, itd.), i zatim ponovno pokušajte s povezivanjem. Prethodne postavke možda neće biti spremljene kada je napajanje uređaja isključeno.
Uređaj se ne uključuje.	<p>Je li kabel napajanja utaknut u utičnicu?</p> <ul style="list-style-type: none"> Utikač napajanja utaknite u utičnicu.
Zvuk se ne proizvodi.	<p>Je li glasnoća podešena na minimum?</p> <ul style="list-style-type: none"> Podesite glasnoću. Kada koristite vezu s vanjskim uređajem (set top box, Bluetooth uređaj, itd.), podesite razinu glasnoće uređaja. <p>Je li aktivirana funkcija utišavanja?</p> <ul style="list-style-type: none"> Pritisnite  ili podesite razinu glasnoće za prekid funkcije utišavanja. <p>Je li funkcija pravilno odabrana?</p> <ul style="list-style-type: none"> Provjerite izvor ulaza i odaberite odgovarajući izvor ulaza.
Nema zvuka iz woofera	<p>Je li subwoofer priključen?</p> <ul style="list-style-type: none"> Kabel napajanja subwoofera utaknite u zidnu utičnicu. <p>Je li uparivanje između uređaja i subwoofera prekinuto?</p> <ul style="list-style-type: none"> Povežite uređaj i subwoofer. (Pogledajte stranicu 12.)
Daljinski upravljač ne radi ispravno.	<p>Je li daljinski upravljač previše udaljen od uređaja?</p> <ul style="list-style-type: none"> Daljinski upravljač koristite unutar približno 7 m. <p>Ima li prepreka na putanji između daljinskog upravljača i uređaja?</p> <ul style="list-style-type: none"> Uklonite prepreku. <p>Jesu li baterije u daljinskom upravljaču prazne?</p> <ul style="list-style-type: none"> Baterije zamijenite novima.
Funkcija AUTO POWER ne radi.	<ul style="list-style-type: none"> Provjerite vezu vanjskog uređaja kao što su TV, DVD/Blu-Ray player ili Bluetooth uređaj. Provjerite stanje SIMPLINK-a na Vašem LG televizoru i isključite SIMPLINK. Ovisno o povezanom uređaju, ova funkcija možda neće raditi.
LG Sound Sync ne radi.	<ul style="list-style-type: none"> Provjerite podržava li LG TV LG Sound Sync. Provjerite vezu LG Sound Sync-a. Provjerite postavke zvuka vašeg TV-a i ovog uređaja.

Simptomi	Uzrok i rješenje
Kada mislite da je izlazni zvuk uređaja slab.	<p>Provjerite detalje u nastavku i prema tome podesite uređaj.</p> <ul style="list-style-type: none"> • Prebacite stanje DRC funkcije na [OFF] koristeći Music Flow Player. • Sa soundbarom povezanim s TV-om, promijenite postavku AUDIO DIGITAL OUT u izborniku podešavanja TV-a s [PCM] na [AUTO] ili na [BITSTREAM]. • Sa soundbarom povezanim s kućnim kinom, promijenite postavku AUDIO DIGITAL OUT u izborniku podešavanja playera s [PCM] na [PRIMARY PASS-THROUGH] ili na [BITSTREAM]. • Promijenite Audio DRC podešavanja u ponudniku povezanog uređaja na [OFF]. • Provjerite je li noćni način rada isključen. Isključite [OFF] noćni način rada.
Jedinica se ne povezuje sa Bluetooth jedinicom.	<ul style="list-style-type: none"> • Isključite funkciju zaključavanja Bluetooth povezivanja. (Pogledajte 57. stranicu)

Mreža

Simptomi	Uzrok i rješenje
Zvučnik se ne može povezati na vašu kućnu mrežu.	Bežičnu komunikaciju mogu ometati kućanski aparati koji koriste radio frekvencije. Zvučnik udaljite od tih uređaja.
Medijski serveri nisu prikazani na listi uređaja.	<ul style="list-style-type: none"> • Na vašem medijskom serveru je podignut vatrozid ili antivirusni softver. Isključite vatrozid ili antivirusni softver pokrenut na računalo ili medijskom serveru. • Provjerite je li zvučnik spojen na istu mrežu na koju je spojen medijski poslužitelj.
Music Flow Player ne radi ispravno.	<p>Je li Music Flow Player priključen?</p> <ul style="list-style-type: none"> • Priključite Music Flow Player. <p>Je li LAN kabel ispravno povezan na bežični ruter i na Music Flow Player?</p> <ul style="list-style-type: none"> • Povežite LAN kabel na LAN priključak na stražnjoj strani Music Flow Playera i na bežični ruter. <p>Kada je Music Flow Player priključen, radi li LED svjetlo Music Flow Playera ispravno?</p> <ul style="list-style-type: none"> • Ako nađete na probleme s povezivanjem Music Flow Playera, pokušajte premjestiti zvučnik bliže bežičnom ruteru ili Music Flow Playeru. <p>Ako ste ponovno pokrenuli ruter?</p> <ul style="list-style-type: none"> • Trebate isključiti i ponovno uključiti napajanje zvučnika. <p>Ako instalirate novi ruter:</p> <ul style="list-style-type: none"> • Trebate izvršiti vraćanje na tvorničke postavke i podesiti mrežnu vezu zvučnika.

Aplikacija i PC softver

Simptomi	Uzrok i rješenje
Music Flow Player aplikacija ne radi ispravno.	<p>Javlja li se greška prilikom pristupanja aplikaciji?</p> <ul style="list-style-type: none"> • Provjerite je li vaš pametni uređaj kompatibilan s aplikacijom. • Provjerite je li riječ o najnovijoj verziji Music Flow Player aplikacije. • Provjerite je li se prednje LED svjetlo zvučnika promijenilo iz crvenog u bijelo.
Music Flow PC softver ne radi ispravno.	<p>Jesu li aktivirane sigurnosne stijene na Vašem računalu?</p> <ul style="list-style-type: none"> • Onemogućite sve vatrozidove i pokušajte ponovno povezati. Pogledajte upute za vatrozid ili internetske stranice. <p>Je li LAN kabel ispravno spojen na bežični usmjernik i na Vaše računalo?</p> <ul style="list-style-type: none"> • Uvjerite se da su zvučnik i Vaše računalo ispravno spojeni na lokalnu mrežu i mogu pristupiti internetu. • Bežičnu komunikaciju mogu prekinuti uređaji u kućanstvu koji koriste radio frekvencije. Pomaknite zvučnik i Vaše računalo dalje od njih.

4

NAPOMENE za upotrebu bežične veze

Simptomi	Uzrok i rješenje
Može doći do smetnji u bežičnoj vezi ovoga uređaja.	<ul style="list-style-type: none"> • Bežična veza možda neće ispravno raditi na području sa slabim signalom. • Uređaj postavite dovoljno blizu bežičnog niskononca. • Za optimalan rad uređaj nemojte postaviti na metalni namještaj.
U sljedećim bi slučajevima Bluetooth uređaj mogao neispravno raditi ili proizvoditi buku.	<ul style="list-style-type: none"> • Kada vaše tijelo dođe u kontakt s odašiljačem Bluetooth uređaja ili zvučnikom sound bar. • Kada postoji prepreka ili zid ili kada je uređaj postavljen na izoliranom mjestu. • Kada postoji uređaj (bežični LAN, medicinska oprema ili mikrovalna pećnica) koji upotrebljava istu frekvenciju, uređaje postavite na što veću međusobnu udaljenost. • Kada uređaj povezujete s Bluetooth uređajem, uređaje postavite na što manju međusobnu udaljenost. • Kada se uređaj nalazi predaleko od Bluetooth uređaja, može doći do prekida veze i neispravnog rada uređaja.

BILJEŠKE za puštanje Demo način rada

Simptomi	Uzrok i rješenje
Ne možete mijenjati ulazni izvor tipkom F , kao što su BT (Bluetooth), HDMI itd., a samo [DEMO] oznaka se prikazuje na prednjem zaslonu.	Iskopčajte kabel za napajanje i ponovno ga uključite. Ako to ne funkcionira, pritisnite i držite tipku F (oko 15 sekundi) na glavnoj jedinici dok se na zaslonu ne pokaže trenutno odabrana funkcija.
Daljinski upravljač ne radi. (nema odgovora)	

Zahtjevi za datoteke

Dostupne ekstenzije datoteka: "mp3", "wma", "flac", "aac", "ogg", "wav"

Frekvencija uzorkovanja: unutar 32 do 48 kHz (mp3, wma), do 192 kHz/24 bit (flac)

Brzina prijenosa podataka: do 320 kbps (mp3, wma)

- Zahtjevi na datoteke nisu uvijek kompatibilni. Mogu postojati neka ograničenja ovisno o karakteristikama datoteke i mogućnostima medijskog servera.
- Neke wav datoteke nisu podržane na ovom zvučniku.
- Ovisno o tipu datoteke ili načinu snimanja, reprodukcija možda neće biti moguća.
- Neke datoteke s DRM-om nisu podržane na ovom zvučniku.



Zaštitna riječ i logotipi **Bluetooth®** registrirani su zaštitni znaci tvrtke Bluetooth SIG, Inc. i svaka upotreba takvih oznaka od strane LG Electronics u skladu je s licencom.

Ostali zaštitni znaci i zaštitni nazivi u vlasništvu su svojih vlasnika.



Pojmovi HDMI i HDMI multimedijско су чешље високе дефиниције, као и HDMI знак су заштитни знакови твртке HDMI Licensing d.o.o. у Сједињеним Америчким Државима и другим државима.

Zaštitni znakovi i licence

Svi zaštitni znaci su zaštitni znaci njihovih vlasnika.





Proizvedeno prema licenci tvrtke Dolby Laboratories. Dolby, Dolby Audio i simbol dvostrukog D su zaštitni znakovi tvrtke Dolby Laboratories.



Za DTS patente, pogledajte <http://patents.dts.com>. Izrađeno prema licenci od DTS Licensing Limited. DTS, simbol, i DTS i simbol zajedno registrirani su zaštitni znakovi, a DTS Digital Surround je zaštitni znak tvrtke DTS, Inc. ©DTS, Inc. Sva prava pridržana.

Karakteristike

Općenito	
Zahtjevi napajanja	25 V  , 1,52 A (AC adapter)
Potrošnja energije	Pogledajte glavnu naljepnicu na jedinici.
	Stanje mirovanja na mreži: 5,0 W (Ako su svi mrežni ulazi aktivirani.)
AC adapter	Model : DA-38A25 Proizvođač: Asian Power Devices Inc. Input: 100 - 240 V ~ 50 - 60 Hz Output: 25 V  , 1,52 A
Dimenzije (Š x V x D)	približno 1220 mm x 38 mm x 105 mm (s postoljem)
Radna temperatura	5 °C do 35 °C
Radna vlažnost zraka	5 % do 90 %
Dostupna frekvencija uzorkovanja digitalnog audio ulaza	32 kHz, 44,1 kHz, 48 kHz, 88,2 kHz, 96 kHz
Dostupan format digitalnog audioulaza	Dolby Audio, DTS Digital Surround, PCM
Ulaz/Izlaz	
OPTICAL IN	3 V (p-p), optički priključak x 1
HDMI IN	19 pinski (Tip A, HDMI™ konektor) x 1
HDMI OUT	19 pinski (Tip A, HDMI™ konektor) x 1 4K izvori ovisni o HDCP 2.2 su podržani na 4K rezolucijama.
Pojačalo (RMS izlazna snaga)	
Ukupno	300 W RMS
Prednji	65 W RMS x 2 (4 Ω pri 1 kHz, THD 10%)
Subwoofer	170 W RMS (3 Ω pri 80 Hz, THD 10%)

Bežični subwoofer	
Zahtjevi napajanja	Pogledajte natpisnu pločicu na subwooferu.
Potrošnja energije	33 W
Tip	1 kanal 1 zvučnik
Impedancija	3 Ω
Nazivna ulazna snaga	170 W RMS
Maksimalna ulazna snaga	340 W RMS
Dimenzije (Š x V x D)	približno 171 mm x 320 mm x 252 mm

Sustav	
LAN priključak	Ethernet priključak x 1, 10 BASE-T/100 BASE-TX
Bežični LAN (unutarnja antena)	Integrirani IEEE 802,11n (Draft 2,0) bežični mrežni pristup kompatibilan s 802,11a/b/g Wi-Fi mrežama.

- Izvedba i karakteristike su podložni promjeni bez prethodne obavijesti.

Rukovanje zvučnikom

Transport zvučnika

Molimo sačuvajte originalnu ambalažu uređaja i materijale za pakiranje. Ako zvučnik trebate transportirati, najbolje ćete ga zaštititi ako ga ponovno zapakirate onako kako je bio originalno tvornički zapakiran.

Čišćenje vanjskih površina

- U blizini zvučnika ne koristite hlapljive tekućine poput insekticida u spreju.
- Brisanje s jakim pritiskanjem može oštetiti površinu.
- Ne ostavljajte gumene ili plastične proizvode u kontaktu sa zvučnikom na duže vrijeme.

Čišćenje zvučnika

Za čišćenje playera, koristite mekanu i suhu krpu. Ako su površine izrazito prljave, koristite mekanu krpu lagano navlaženu blagom otopinom deterdženta. Ne upotrebljavajte jaka otapala kao što su alkohol, benzin ili razrjeđivač jer tako možete oštetiti površinu zvučnika.

Važne informacije u vezi s mrežnim uslugama

Sve informacije, podaci, dokumenti, komunikacije, preuzimanja, datoteke, tekst, slike, fotografije, grafike, videozapisi, webcastovi (programi za emitiranje na internetu), publikacije, alati, resursi, softver, kod, programi, apleti, widgeti, aplikacije, proizvodi i drugi sadržaj ("Sadržaj") i sve ponude ("Usluge") koje pružaju ili koje su omogućene od ili putem treće strane (svaki "Pružatelj usluge") isključiva su odgovornost Pružatelja usluge od kojega su primljene.

Dostupnost i pristup Sadržaju i Uslugama koje nudi Pružatelj usluge putem LGE uređaja podložni su promjenama u svakom trenutku, bez prethodne obavijesti, uključujući, ali nije ograničeno na obustavu, uklanjanje ili prestanak svih ili bilo kojeg dijela Sadržaja ili Usluga.

Ako imate bilo kakvih pitanja ili problema vezanih za Sadržaj ili Usluge, možete pogledati internetsku stranicu Pružatelja usluge za najnovije informacije. LGE nije odgovoran i ne jamči za korisničku uslugu vezano za Sadržaj i Usluge. Bilo kakvo pitanje ili zahtjev za uslugu vezano za Sadržaj ili Usluge trebaju se uputiti izravno odgovarajućim Pružateljima sadržaja i usluga.

Imajte na umu da LGE nije odgovoran za bilo kakav Sadržaj ili Usluge koje omogućuje Pružatelj usluga, kao ni za bilo kakve promjene, uklanjanje ili prestanak davanja takvog Sadržaja ili Usluga, i ne jamči za dostupnost ili pristup takvom Sadržaju ili Uslugama.

UVJETI UPOTREBE

Ovi uvjeti upotrebe odnose se na pojedince i grupe koji koriste zvučnike LG Multiroom speaker (LG zvučnik za više prostorija), bilo koji softver(e) povezan sa zvučnikom LG Multiroom speaker, ovu aplikaciju i bilo koje usluge povezane s ovom aplikacijom (zajednički "LG softver"). Oni određuju odgovornosti tvrtke LGE prema vama te određuju ono što "smijete" ili "ne smijete" raditi kada koristite LG softver. LG softver je zakonom zaštićen softver u vlasništvu LG Electronics Inc., korporacije registrirane u Koreji s registriranim uredom na adresi Yeouido-dong 20, Yeoungdeungpo-gu, Seul, Koreja. LGE i njegovi davatelji licence ("LGE", "mi" ili "nas").

Pristupom ili korištenjem LG softvera potvrđujete prihvaćanje ovih Uvjeta upotrebe i prihvaćate ponašati se u skladu s njima. Ako ne prihvatite ove Uvjete upotrebe, nećete moći pristupiti ili koristiti LG softver. U slučaju nastupanja bilo kakvog spora između ovih Uvjeta upotrebe i bilo kojeg drugog dokumenta koji se odnosi na ove Uvjete upotrebe, ovi Uvjeti upotrebe imaju prednost osim ako nije izričito navedeno drukčije u odgovarajućem dokumentu.

Dajemo vam ekskluzivnu licencu za korištenje prethodno instalirane kopije LG softvera isključivo u mjeri koja je vama potrebna za osobno korištenje zvučnika LG Multiroom Speaker i za nijednu drugu namjenu.

Prihvaćate da sva vlasnička prava za LG softver bilo gdje u svijetu pripadaju isključivo nama i da se nikakva vlasnička prava koja se tiču LG softvera ne prenose na vas. Vi samo imate pravo na ograničeno korištenje LG softvera koje vam je dopušteno prema uvjetima ove licence.

Ne smijete kopirati, mijenjati, dekompilirati ili koristiti metode obrnutog inženjeringa na našem softveru na bilo koji način osim ako zakonski imate pravo na to. Mi zadržavamo pravo ograničiti, povući ili prestati s pružanjem svih ili jednog dijela Usluga bez prethodne obavijesti ako smatramo da ste prekršili ove Uvjete upotrebe.

Vi prihvaćate da LG softver nije razvijen kako bi zadovoljio vaše osobne zahtjeve. Ne obećavam niti jamčimo da je LG softver bez programskih problema ili grešaka niti da će u svakom trenutku biti dostupan. Ulažemo komercijalno prihvatljive napore kako bismo kontinuirano pružali LG softver, na temelju visoke kvalitete, ali ne možemo jamčiti da će on uvijek biti dostupan, neprekidno ili bez greške. Moguće je da ćemo možda morati prekinuti ili povući iz upotrebe

LG softver ili suspendirati ili ograničiti vaše korištenje svih ili jednog dijela Usluga kada smatramo da je to neophodno iz tehničkih, operativnih, sigurnosnih, pravnih ili zakonskih razloga.

Ne prihvaćamo nikakvu odgovornost ako su iz bilo kojeg razloga Usluge ili bilo koji njihov dio nedostupni u bilo kojem trenutku ili u bilo kojem vremenskom razdoblju.

Iako možete koristiti LG softver za preuzimanje i pristup sadržaju ili aplikacijama koje su omogućile treće strane na vašem LG softveru, ne obećavam niti jamčimo da ćete uvijek moći pristupiti tom sadržaju ili aplikacijama. Stoga, koliko nam to zakon omogućava, odričemo se svih jamstava, uvjeta i drugih uvjeta koji mogu biti podrazumijevani u okviru uvjeta ove licence na temelju zakona.

Stoga, koliko nam to zakon omogućava, odričemo se svih odgovornosti za bilo kakav nastali gubitak ili štetu vama ili bilo kojoj drugoj osobi zbog korištenja LG softvera. Mi smo samo odgovorni za pretrpljeni gubitak ili štetu koja je predvidljivi rezultat našeg kršenja uvjeta ove licence ili našeg nemara do dolje navedenog iznosa, ali nismo odgovorni ni za kakav gubitak ili štetu koja se ne može predvidjeti. Gubitak ili šteta su predvidljivi ako su očigledna posljedica našeg kršenja ili su očekivani od strane vas ili nas kada ste počeli koristiti LG softver.

Za bilo kakav gubitak ili štetu koja nije isključiva prema uvjetima ove licence, bilo da je nastala u ugovoru, pogrešnim postupanjem (uključujući nemar) ili na drugi način, cjelokupna naša odgovornost ili naše skupine tvrtki prema vama je ograničena na iznos koji ste platili za uslugu vašeg LG softvera. U mjeri dopuštenoj važećim zakonima, neki pravni sustavi ne dozvoljavaju ograničenje ili izuzeće od odgovornosti za slučajne ili posljedne štete ili imaju zakone koji ograničavaju granicu ili izuzeće od odgovornosti, stoga se gornje ograničenje možda neće odnositi na vas.

Ništa u uvjetima ove licence neće ograničiti ili isključiti našu odgovornost za smrt ili tjelesne ozljede koje su proizašle iz našeg nemara, prijevare ili nepoštenog dovođenja u zabludu ili bilo koje druge odgovornosti koja ne može biti isključena ili ograničena na temelju zakona.

LG softver omogućuje pristup "aplikacijama" i poveznicama na druge usluge koje su u vlasništvu i kojima upravljaju treće strane, poput Pružatelja sadržaja. Bilo koje aplikacije, usluge i sadržaji treće strane kojima pristupite putem Usluga omogućeni su vam od strane tih Pružatelja usluga treće strane i izvan su opsega ovih Uvjeta upotrebe.

Vaš odnos s bilo kojim Pružateljem usluga treće strane je isključivo između vas i određenog Pružatelja usluga te može podlijegati vlastitim uvjetima i odredbama tog Pružatelja usluga i njegovoj politici privatnosti. Preporučujemo vam da pročitate te dokumente, iako mi nismo odgovorni za njihov sadržaj. Ne prihvaćamo nikakvu odgovornost za aplikacije, usluge ili sadržaj koji nude Pružatelji usluga treće strane.

Možemo postaviti ograničenja korištenja ili pristupa određenom sadržaju, aplikacijama ili uslugama treće strane, u bilo kojem slučaju bez obavijesti ili odgovornosti. Izričito se odričemo bilo kakve odgovornosti ili obaveza za bilo kakve promjene, prekide, onemogućavanje, uklanjanje ili obustavu bilo kojeg sadržaja, aplikacije ili usluge dostupne putem ovog LG softvera. Nismo odgovorni i ne jamčimo ni za korisničku službu u vezi sa sadržajem, aplikacijom i uslugama. Bilo kakva pitanja ili zahtjevi za uslugom vezano za sadržaj, aplikaciju ili usluge treće strane trebaju se uputiti izravno odgovarajućim pružateljima usluge ili sadržaja ili programerima aplikacije.

Ovi uvjeti ne utječu na vaša zakonom zajamčena prava koja vam pripadaju kao potrošaču.

Prikladnost Usluga za djecu i alati roditeljske kontrole

Ovo izmijenite kako bi bilo adekvatno: Usluge nisu namijenjene djeci mlađoj od 13 godina i nisu posebno strukturirane da privuku djecu mlađu od 13 godina. Nadalje, određeni sadržaj kojem možete pristupiti putem korištenja Usluga može sadržavati materijale koje smatrate nepristojnima, upitnima ili neprimjerenima za djecu.

Ako dopustite djeci korištenje vašeg LG Smart TV-a za pristup Uslugama, isključivo ste vi odgovorni za odluku o tome jesu li određene Usluge primjerene da im pristupaju djeca.

Vaš Smart TV ima i alat za roditeljsku kontrolu (pomoću 4-znamenkastog PIN-a). Ako ste aktivirali 4-znamenkasti PIN, vaš LG Smart TV neće moći prikazati zabranjeni sadržaj osim ako upišete PIN. Vi ste odgovorni za podešavanje i održavanje alata roditeljske kontrole te bilo kojih drugih dostupnih kontrola, te mi nećemo biti odgovorni za bilo kakvu štetu, gubitak ili oštećenje koje možete pretrpjeti vi ili bilo koji drugi korisnik vašeg LG Smart TV-a koji mogu nastati kao rezultat vašeg nepridržavanja navedenog. Ovisno o modelu vašeg LG Smart TV-a ove funkcije mogu biti nedostupne.

Virusi i zaštita

Ovo izmijenite kako bi bilo adekvatno: Ulažemo komercijalno prihvatljive napore kako bismo osigurali

da su Usluge sigurne i bez virusa, ali ti naporu ne mogu i ne jamče da će Usluge biti bez programskih problema, virusa ili na drugi način ranjive.

Nadalje, ne prihvaćamo odgovornost za bilo kakav gubitak ili štetu uzrokovanu virusom, sprječavanje pristupa uslugi ili drugi tehnološki štetni materijali koji mogu utjecati na vaš LG Smart TV, podatke ili druge materijale koji vam pripadaju tijekom korištenja Usluga.

Izmijenite ako smatrate potrebnim: Prigovori

Ako imate bilo kakvih pitanja, nedoumica ili prigovora o Uslugama, molimo kontaktirajte [uključuje referencu na neosobnu LG email adresu].

Izmijenite ako smatrate potrebnim: Razno

Osim ako nije izričito drugačije navedeno, ovi Uvjeti upotrebe i u njima naznačena dokumentacija sadrže cijeli ugovor između nas i vas u vezi s vašim korištenjem Usluga i zamjenjuje sve prethodne ugovore, dogovore, angažmane ili prijedloge, u pisanom ili usmenom obliku, između nas i vas u vezi s vašim korištenjem Usluga.

Možemo dodijeliti, dati u pod-ugovor ili na drugi način prebaciti bilo koje ili sva naša prava i obveze prema ovim Uvjetima upotrebe na bilo koje društvo, tvrtku ili osobu. Ovo možemo uraditi jedino ako to materijalno ne utječe na vaša prava prema ovim Uvjetima upotrebe. Vi ne možete dodijeliti, dati u pod-ugovor ili na drugi način prebaciti svoja prava i obaveze prema ovim Uvjetima na nikog drugog (osim kad svoj LG Smart TV ustupate trećoj strani) osim ako to niste najprije s nama dogovorili u pisanom obliku.

Ako odlučimo ne iskoristiti ili ne provesti bilo koje pravo koje imamo protiv vas u određeno vrijeme, to nas ne sprječava da kasnije odlučimo iskoristiti ili provesti to pravo.

Ako se utvrdi da je bilo koji dio ovih Uvjeta upotrebe nelegalan, manjkav ili na neki drugi način neprovediv od strane suda ili nadzornog tijela tada će se, ako je to potrebno, taj dio izbrisati iz Uvjeta upotrebe, a preostali dijelovi Uvjeta upotrebe i dalje će se nastaviti provoditi.

Ovi Uvjeti upotrebe ne stvaraju ili ne izvode zaključak o bilo kakvim pravima koja su provediva od strane bilo koje osobe koja nije strana u njima.

Na ove Uvjete upotrebe primjenjuju se zakoni države u kojoj je vaš LG Smart TV prodan te i vi i tvrtka LGE prihvaćate isključivu nadležnost sudova u zemlji u kojoj je vaš LG Smart TV prodan u vezi s istim

Na ovaj Ugovor primjenjivat će se zakoni Republike Koreje, isključujući nepodudaranje između njihovih

zakonskih odredbi.

Ukoliko imate bilo kakva pitanja ili komentare vezane uz ove Uvjete upotrebe, molimo kontaktirajte www.lg.com.

Tvrtka LGE može s vremena na vrijeme ažurirati ove Uvjete upotrebe. Ako napravimo materijalne promjene u našim Uvjetima upotrebe, o tome ćemo vas obavijestiti putem LG softvera ili na druge načine.

Obavijest s informacijama o softveru s otvorenim izvornim kodom

Za pristup otvorenom kodu prema licencama GPL, LGPL, MPL i ostalim licencama za softver s otvorenim kodom sadržan u ovom uređaju posjetite <http://opensource.lge.com>.

Osim izvornog koda, možete preuzeti sve predmetne uvjete licence, izjave o odricanju odgovornosti i napomene o autorskim pravima.

LG Electronics isporučit će vam otvoreni izvorni kod na CD-ROM mediju pri čemu će se naplatiti dostava takvog medija (tj. trošak nabave medija, poštarina i dostava) ako e-poštom uputite zahtjev na opensource@lge.com. Ta ponuda vrijedi tri (3) godine od datuma nabave proizvoda.

