

MANUALE DI INSTALLAZIONE CONDIZIONATORE D'ARIA

- Prima di installare il prodotto, leggere completamente questo manuale di installazione.
- L'installazione deve essere eseguita in conformità con le norme nazionali per le connessioni solo da parte di personale autorizzato.
- Dopo avere letto il manuale di installazione conservarlo in un luogo sicuro.

TIPO: ART COOL MIRROR TYPE

INDICE

Lavori di installazione

Installazione Componenti.....3

Precauzioni di sicurezza4

Installazione

Scelta della posizione
migliore.....7

Foratura del muro8

Pipa Metodo.....8

Collegamento delle
tubature12

Collegamento del cavo.....13

Installation of Wireless
Remote Controller14

Installazione del telecomando
cablato.....15

Nome e funzione del teleco-
mando cablato (opzionale)..17

Impostazione controllo
Gruppo18

Componenti dell'installazione

- Modello di carta per instal-
lazione
- Viti tasselli in plastica
- Cavo di collegamento

- Tubi: lato gas
lato liquido
- Materiale isolante
- Tubo flessibile scarico
aggiuntivo

- Due viti di tipo "B"

Aarnesi richiesti

- Livella
- Cacciavite
- Trapano elettrico
- Punta a tazza per allargare i fori
- Metro

- Set utensili per svasatura
- Chiavi dinamometriche
- Chiave inglese

- Un bicchiere d'acqua
- Cacciavite
- Chiave esagonale
- Rilevatore perdite di gas
- Pompa del vuoto
- Gruppo manometrico

- Manuale di istruzioni
- Termometro ambientale
- Supporto del telecomando

Installazione Componeti

S3

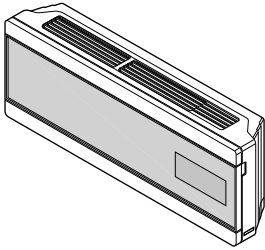

Piastra di installazione

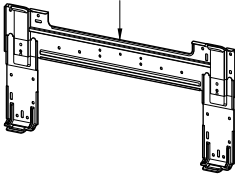

SE

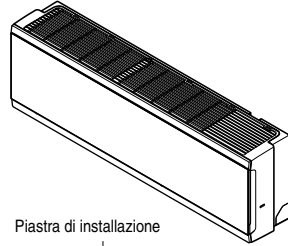

Piastra di installazione

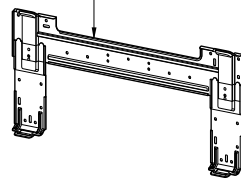

Accessori standard

Nome	Piastra di installazione	Tasselli e viti di tipo "A"	(Altro)
Quantità	1 set	4 set	<ul style="list-style-type: none"> • Manuale dell'utente • Manuale di installazione
Forma	<p>SE</p>		
	<p>S3</p>		

Precauzioni di sicurezza

Rispettare le seguenti istruzioni per prevenire infortuni agli utenti, e alle altre persone in generale, e danni alle proprietà.

- Assicurarsi di aver letto le istruzioni prima di installare il condizionatore d'aria.
- Osservare le avvertenze specificate qui perché riguardano aspetti importanti attinenti alla sicurezza.
- Operazioni errate dovute alla non osservanza delle istruzioni possono causare lesioni o danni. La gravità del pericolo viene classificato sulla base delle seguenti segnalazioni.

 **PERICOLO** Questo simbolo indica pericolo di morte o di seri infortuni.

 **ATTENZIONE** Questo simbolo segnala la possibilità di lesioni o danni limitatamente alle proprietà.

- Meanings of symbols used in this manual are as shown below.



Indica qualcosa da non fare assolutamente.



Indica che l'istruzione deve essere rispettata.

PERICOLO

■ Installazione

Non utilizzare interruttori automatici difettosi o di potenza inferiore. Utilizzare questa apparecchiatura su un circuito dedicato.

- Vi è il rischio di scosse elettriche o incendio.

Per i collegamenti elettrici, rivolgersi al rivenditore, a un elettricista qualificato o a un centro di assistenza autorizzato.

- Non smontare o tentare di riparare il prodotto. Vi è il rischio di scosse elettriche o incendio.

Il prodotto deve essere sempre provvisto di messa a terra.

- Vi è il rischio di scosse elettriche o incendio.

Installare il pannello e il coperchio della scatola di controllo in modo sicuro.

- Vi è il rischio di scosse elettriche o incendio.

Installare sempre un interruttore automatico e circuito dedicato.

- L'errato cablaggio o installazione può causare incendi o scosse elettriche.

Utilizzare fusibili o interruttori automatici di giusta tensione.

- Vi è il rischio di scosse elettriche o incendio.

Non utilizzare interruttori automatici difettosi o di potenza inferiore. Utilizzare questa apparecchiatura su un circuito dedicato.

- Vi è il rischio di scosse elettriche o incendio.

Non utilizzare il prodotto troppo a lungo in ambienti molto umidi e con una finestra o una porta aperta.

- L'umidità potrebbe condensarsi e bagnare o danneggiare i mobili.

Il prodotto deve essere sempre provvisto di messa a terra.

- Vi è il rischio di scosse elettriche o incendio.

Per l'installazione, rivolgersi sempre al rivenditore o a un centro di assistenza autorizzato.

- Vi è il rischio di scosse elettriche, incendio, esplosione o lesioni.

Non installare il prodotto su supporti di installazione difettosi.

- Ciò potrebbe causare infortuni, incidenti o danni al prodotto.

Accertarsi che l'area di installazione non sia soggetta a deterioramento nel tempo.

- Se la base si rompe, l'unità può cadere con essa, causando infortuni a persone, guasti al prodotto o danni alle cose.

Usare una pompa a vuoto o gas inerte (azoto) quando si esegue il test di perdita o lo spurgo di aria. Non comprimere l'aria o l'ossigeno e non usare gas infiammabili. Altrimenti questa azione può provocare incendio o esplosione.

- Esiste il rischio di morte, ferimento, incendio o esplosione.

■ Funzionamento

Non conservare o utilizzare gas infiammabili o combustibili in prossimità del prodotto.

- Vi è il rischio di incendio o guasti al prodotto.

ATTENZIONE

■ Installazione

Dopo l'installazione o la riparazione del prodotto, verificare sempre che non vi siano perdite di gas (refrigerante).

- Livelli bassi di refrigerante potrebbero causare guasti al prodotto.

Installare il tubo flessibile di scarico in modo da garantire uno scarico corretto e sicuro.

- Un errato collegamento può causare perdite d'acqua.

Installare il prodotto allineandolo in modo uniforme.

- Per evitare perdite d'acqua.

Non installare il prodotto in modo che il rumore o l'aria calda provenienti dall'unità esterna possano causare danni ai vicini.

- Ciò potrebbe causare problemi con i vicini.

Per sollevare e trasportare il prodotto sono consigliabili due persone.

- Evitare lesioni personali.

Non installare il prodotto in luoghi esposti direttamente al vento di mare (spruzzi di sale).

- Ciò potrebbe causare corrosioni al prodotto. La corrosione, in particolare sul condensatore e sulle alette dell'evaporatore, può causare malfunzionamenti o inefficienza.

In caso di ingestione di liquido della batteria, lavarsi i denti e consultare subito un medico. In caso di perdita dalle batterie, non utilizzare il telecomando.

- Le sostanze chimiche contenute nelle batterie potrebbero causare scottature o altri pericoli per la salute.

Installazione

Leggere attentamente e seguire passo passo.

Scelta della posizione migliore

- Non deve esserci alcuna fonte di calore o vapore vicino all'unità.
- Non devono esservi ostacoli che possano impedire la circolazione dell'aria.
- Scegliere un posto con buona circolazione di aria.
- Scegliere un luogo in cui lo scarico sia facile.
- Scegliere un luogo in cui sia possibile prevenire i rumori.
- Non installare l'unità in prossimità della porta di ingresso.
- Garantire le distanze indicate dalle frecce rispetto a pareti, soffitto, recinzioni o altri ostacoli.

La parete di montaggio deve essere forte e sufficientemente solida e resistente alle vibrazioni.

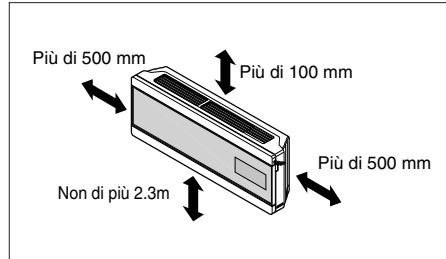

1) Montare la piastra di installazione sulla parete mediante 4 viti di tipo "A"

(se l'unità viene montata su pareti in calcestruzzo, utilizzare bulloni di ancoraggio).

- Montare la piastra di installazione sempre in posizione orizzontale, allineando la linea di marcatura mediante la filettatura e una livella.

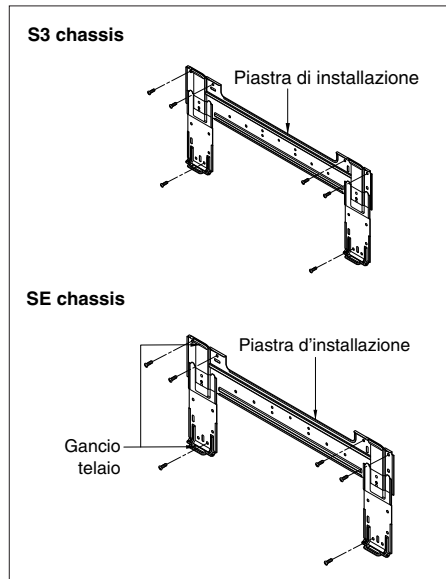

Lato inferiore sinistro e destro della piastra di installazione

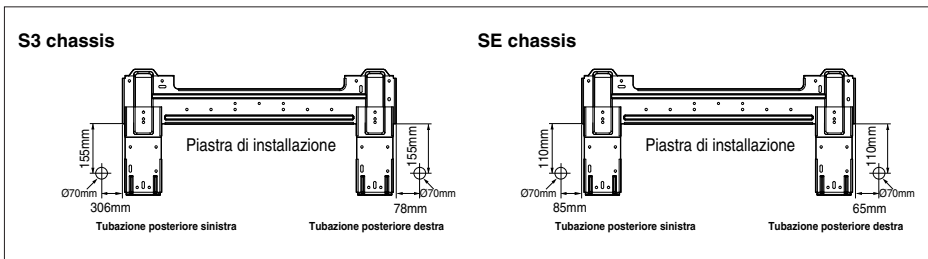

ITALIANO

Foratura del muro

- Eseguire i fori per le tubazioni usando una punta da 70 mm di diametro. Eseguire un foro sia sul lato destro sia sinistro, mantenendo la direzione del foro leggermente inclinata rispetto al piano esterno di foratura.

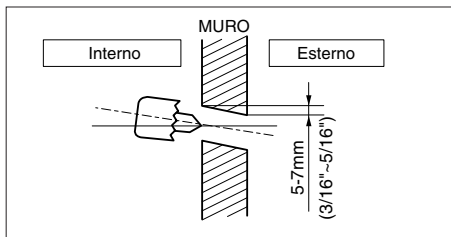

Pipa Metodo

- Preparazione del tubo flessibile di scarico e delle tubature dell'unità interna per l'installazione attraverso il muro.
- Rimuovere il ritengo della tubatura in plastica (vedere illustrazione in basso) e rimuovere la tubatura e il flessibile di scarico dal telaio.
- Rimontare il supporto della tubatura in plastica nella posizione originaria.

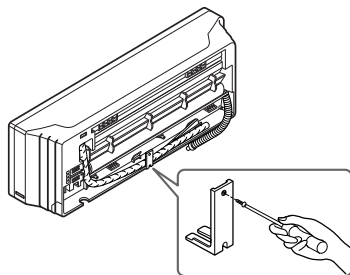

Per la tubatura posteriore sinistra

1. *Dirigere le tubature interne e il tubo flessibile di scarico nella direzione posteriore sinistra.*

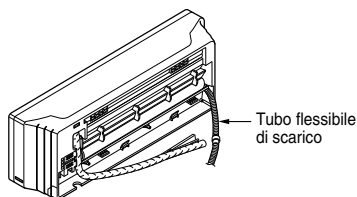

2. *Inserire il cavo di collegamento nell'unità interna dall'unità esterna attraverso il foro della tubatura.*

- Non collegare il cavo all'unità interna.
- Piegarlo per formare un piccolo cappio per facilitare il successivo collegamento.

3. *Legare con il nastro le tubature, il tubo flessibile e il cavo di collegamento. Accertarsi che il tubo flessibile sia posizionato nel lato inferiore del gruppo. Posizionandolo nel lato superiore si può verificare un traboccamento della coppa di scarico dentro l'unità.*

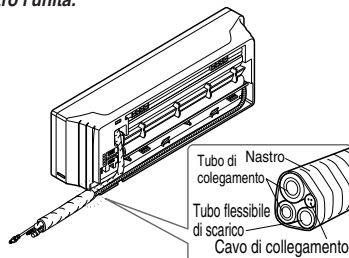

NOTA : se il tubo flessibile di scarico viene diretto all'interno della stanza, isolarlo con del materiale isolante* in modo che il gocciolamento derivante dalla condensa non danneggi mobili o pareti.

*Consigliato polietilene espanso o equivalente.

4. *Installazione dell'unità interna*

- Fissare l'unità interna alla parte superiore della piastra di installazione (agganciare i due ganci della parte superiore posteriore dell'unità interna al bordo superiore della piastra di installazione). Verificare che i ganci siano saldamente alloggiati sulla piastra di installazione spostandoli verso destra e verso sinistra.

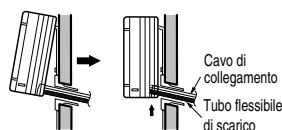

Premere i lati inferiori destro e sinistro dell'unità contro la piastra di installazione fino a far impegnare i ganci nelle relative scanalature (si udirà uno scatto).

5. Collegare le tubature all'unità interna e il tubo flessibile di scarico al tubo di scarico.

- Allineare il centro dei tubi e serrare sufficientemente a mano il dado svasato.

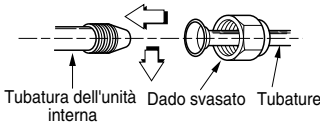

- Serrare il dado svasato con una chiave inglese.

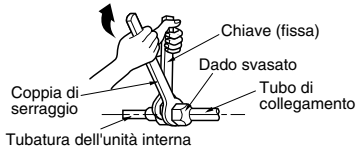

Dimensioni del tubo [coppia]	
GAS	LIQUIDO
Ø12,7[5,5kgf·m]	Ø6,35[1,8kgf·m]
Ø15,88[6,6kgf·m]	Ø9,52[4,2kgf·m]

- Montare la fascetta sulla borchia con una vite tipo "B". (opzionale)

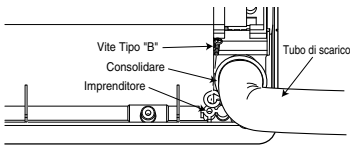

- Quando si estende il tubo flessibile all'unità interna, installare il tubo di scarico.

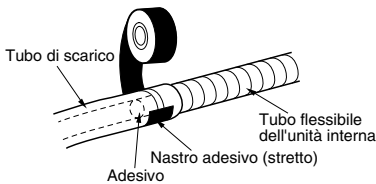

6. Avvolgere il materiale isolante attorno alla parte di collegamento.

- Sovrapporre il materiale di isolamento del tubo di collegamento e il materiale di isolamento del tubo dell'unità interna. Unirli insieme con il nastro adesivo in modo che non vi siano spazi.

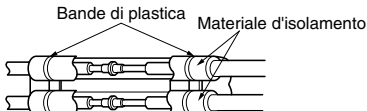

- Avvolgere l'area che accoglie la sezione di contenimento della tubatura posteriore con il nastro adesivo.

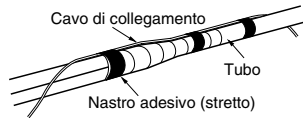
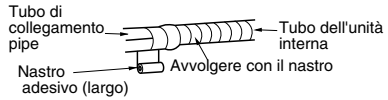

- Raggruppare la tubatura e il tubo flessibile di scarico insieme avvolgendoli con nastro adesivo sufficiente a coprire il punto in cui combaciano con la sezione di contenimento della tubatura posteriore.



AVVERTENZA

Se l'unità interna del tipo a separazione è installata in una parete avente un foro o apertura vicino al o nel lato posteriore dell'unità, l'aria dall'altro lato della parete può entrare nello spazio di condizionamento attraverso tale foro/ apertura. Tale aria può provocare la formazione di gocce di rugiada/ acqua quando è in contatto con l'involucro dell'unità interna. Pertanto tutti i fori o le aperture della parete devono essere chiusi per evitare che l'acqua cada dall'involucro dell'unità.

Per la tubatura posteriore destra

1. Dirigere le tubature interne e il tubo flessibile di scarico nella posizione del foro di scarico desiderata.

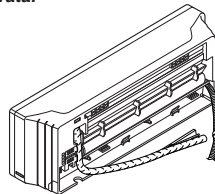

2. Inserire tubatura, flessibile di scarico e cavo di collegamento nel foro della tubatura.

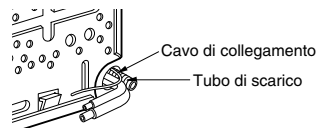

3. Inserire il cavo nell'unità interna.

- Non collegare il cavo all'unità interna.
- Piegarlo per formare un piccolo cappio per facilitare il successivo collegamento.

4. Legare con il nastro il tubo flessibile e il cavo di collegamento.

- Cavo di collegamento

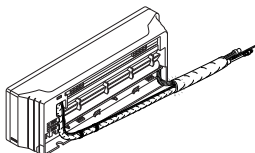

5. Installazione dell'unità interna

- Appendere l'unità interna sui ganci nella parte superiore della piastra di installazione.
- Inserire distanziale ecc. tra l'unità interna e la piastra di installazione, quindi separare la parte inferiore dell'unità interna dalla parete.

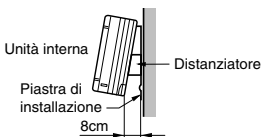

6. Collegare le tubature all'unità interna e il tubo flessibile di scarico al tubo di scarico.

- Allineare il centro dei tubi e serrare sufficientemente a mano il dado svasato.

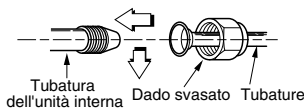

- Serrare il dado svasato con una chiave inglese.

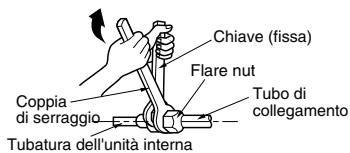

Dimensioni del tubo [coppia]	
GAS	LIQUIDO
Ø12,7[5,5kgf·m]	Ø6,35[1,8kgf·m]
Ø15,88[6,6kgf·m]	Ø9,52[4,2kgf·m]

- Quando si estende il tubo flessibile all'unità interna, installare il tubo di scarico.

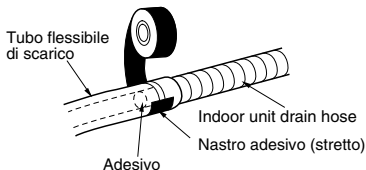

7. Avvolgere il materiale isolante attorno alla parte di collegamento.

- Sovrapporre il materiale di isolamento del tubo di collegamento e il materiale di isolamento del tubo dell'unità interna. Unirli insieme con il nastro adesivo in modo che non vi siano spazi.

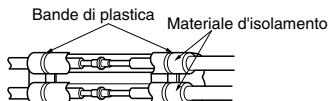

- Avvolgere l'area che accoglie la sezione di contenimento della tubatura posteriore con il nastro adesivo.

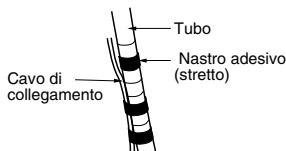
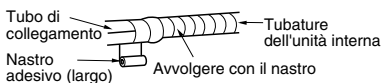

- Raggruppare la tubatura e il tubo flessibile di scarico insieme avvolgendoli con nastro di tela sufficiente a coprire il punto in cui combaciano con la sezione di contenimento della tubatura posteriore.

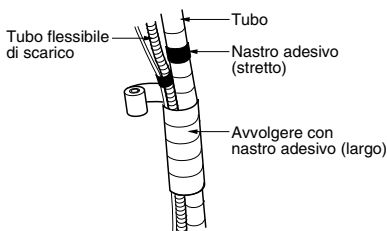

8. Far passare nuovamente le tubature e il flessibile di scarico attraverso il telaio.



9. Posizionare le tubature e il flessibile di scarico sul retro del telaio con il relativo supporto.

- Agganciare il bordo del supporto tubatura alla linguetta del telaio e spingere la parte inferiore del supporto perché si fissi al fondo del telaio.

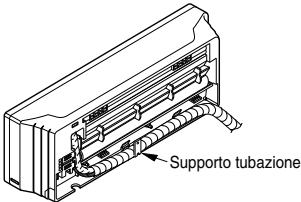

10. Installazione dell'unità interna

- Rimuovere il distanziale.
- Verificare che i ganci siano saldamente alloggiati sulla piastra di installazione spostandoli verso destra e verso sinistra.

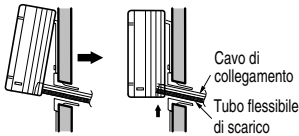

Premere i lati inferiori destro e sinistro dell'unità contro la piastra di installazione fino a far impegnare i ganci nelle relative scanalature (si udirà uno scatto).

AVVERTENZA

Se l'unità interna del tipo a separazione è installata in una parete avente un foro o apertura vicino al o nel lato posteriore dell'unità, l'aria dall'altro lato della parete può entrare nello spazio di condizionamento attraverso tale foro/ apertura. Tale aria può provocare la formazione di gocce di rugiada/ acqua quando è in contatto con l'involucro dell'unità interna. Pertanto tutti i fori o le aperture della parete devono essere chiusi per evitare che l'acqua cada dall'involucro dell'unità.

AVVISO

Informazioni per l'installazione (Condizionatore d'aria Sprit – Per tubature sinistre)

Esecuzione corretta

Per le tubature sinistre seguire le istruzioni fornite sotto

- Premere la parte superiore del morsetto (A).

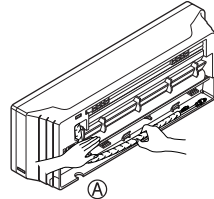

- Srotolare lentamente la tubatura verso il basso (B).

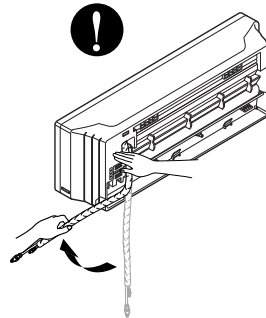
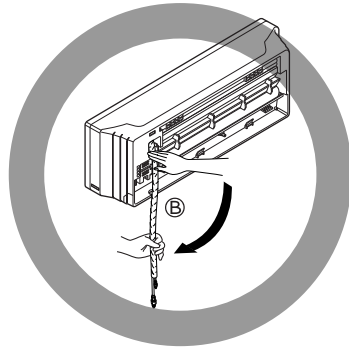

AVVISO

Esecuzione errata

- Una piegatura superiore da destra verso sinistra potrebbe causare problemi o danni.

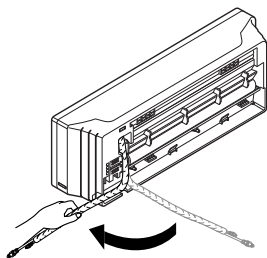
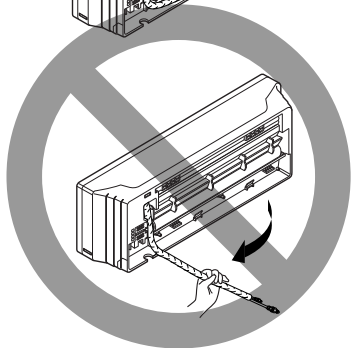
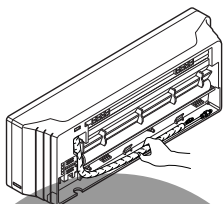

Collegamento delle tubature

1. Per rimuovere il pannello frontale dell'unità interna, rimuoverlo dall'armadietto dell'unità stessa.

- Posizionare manualmente le alette di direzione dell'aria verso l'alto o verso il basso (orizzontalmente).

Rimuovere le viti di fissaggio del pannello frontale. Rimuovere la griglia tirando verso di sé i lati inferiori destro e sinistro.

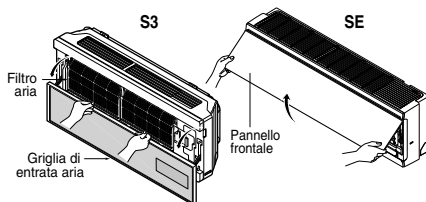

2. Verifica dello scarico.

- Versare un bicchiere d'acqua sull'evaporatore.
- Accertarsi che l'acqua scorra attraverso il tubo flessibile dell'unità interna senza perdite ed esca dall'uscita di scarico.

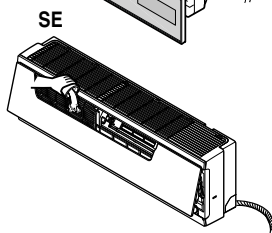
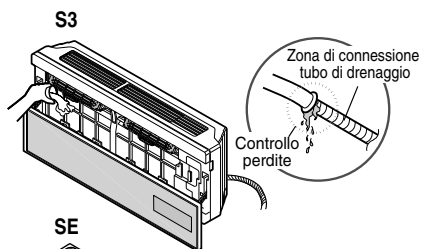

- Il flessibile di scarico deve essere rivolto verso il basso per un deflusso migliore.



- Non effettuare tubazioni di scarico.

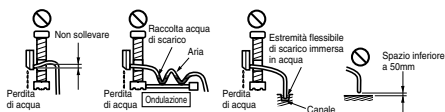

Collegamento del cavo

Collegare singolarmente i fili ai terminali situati sulla scheda di controllo secondo il collegamento all'unità esterna.

- Accertarsi che il colore dei fili dell'unità esterna e i numeri dei terminali siano uguali a quelli dell'unità interna.

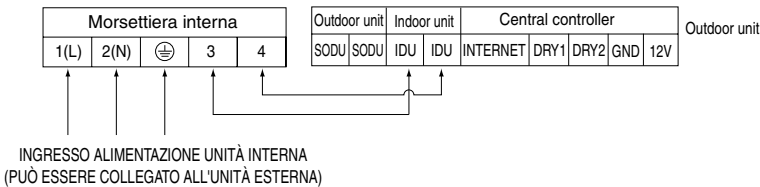
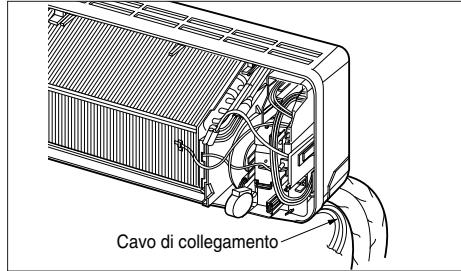

AVVISO: Il cordone di alimentazione collegato all'unità dovrebbe essere scelto secondo le seguenti specifiche.



AVVISO : Dopo aver implementato le suddette condizioni, preparare il cablaggio come segue:

- 1) Utilizzare esclusivamente un circuito di alimentazione singolo specifico per il condizionatore d'aria. Per il metodo di cablaggio, fare riferimento allo schema di circuito posto all'interno del coperchio di controllo.
- 2) Le viti di fissaggio del cablaggio nel contenitore elettrico possono allentarsi a causa delle vibrazioni dell'unità durante il trasporto. Controllarle e accertarsi che siano ben serrate (l'eventuale allentamento può far bruciare i fili).
- 3) Specifiche di alimentazione.
- 4) Accertarsi che la capacità elettrica sia sufficiente.
- 5) Fare in modo che la tensione iniziale si mantenga superiore al 90% della tensione nominale indicata sulla targa.
- 6) Accertarsi che lo spessore dei cavi sia conforme a quanto indicato nelle specifiche di alimentazione (si noti in particolare la relazione tra lunghezza e spessore dei cavi).
- 7) Installare sempre un interruttore di circuito di dispersione a terra in caso di installazione in aree umide.
- 8) Le cadute di tensione possono provocare quanto segue.
 - Vibrazione di un interruttore magnetico che danneggia il punto di contatto, rottura dei fusibili, disturbi del normale funzionamento del sovraccarico.
- 9) I mezzi di scollegamento dall'alimentazione devono essere incorporati nel cablaggio fisso ed essere dotati di una separazione del traferro di almeno 3 mm in ciascun conduttore attivo (fase).

Installation of Wireless Remote Controller

Inserimento delle batterie

1. Rimuovere il coperchio delle batterie estraendolo nella direzione della freccia.
2. Inserire batterie nuove facendo attenzione alla corretta installazione dei poli (+) e (-).
3. Reinserrire il coperchio facendolo scorrere in posizione.

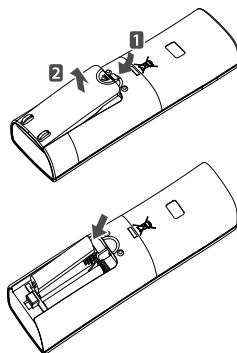

NOTA

1. Utilizzare/sostituire entrambe le batterie con batterie dello stesso tipo.
2. Se il sistema non deve essere utilizzato per un periodo di tempo prolungato, rimuovere le batterie per aumentarne la loro durata.
3. Se il display del telecomando inizia ad affievolirsi, sostituire entrambe le batterie.

Manutenzione del telecomando senza fili

1. Scegliere un posto adatto per sicurezza e facilità di intervento.
2. Fissare saldamente il sostegno al muro con le viti fornite.
3. Far scorrere il telecomando nel supporto.

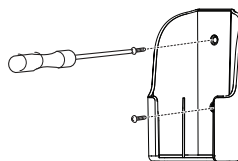

NOTA

1. Il telecomando non deve essere esposto alla luce diretta del sole.
2. La traiettoria tra telecomando e ricevitore di segnali deve essere libera per garantire una corretta comunicazione. Utilizzare un panno soffice per la pulizia di entrambi.
3. In caso di altre apparecchiature comandate con telecomando, cambiarne la posizione o consultare un tecnico dell'assistenza.

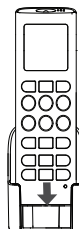

Metodo di utilizzo

1. Il ricevitore del segnale si trova dentro l'unità.
2. Puntare il telecomando verso l'unità da comandare.
Non devono esservi ostacoli tra essi.

Installazione del telecomando cablato

1. Collocare la piastra di montaggio del controller remoto dove desiderato e fissarla saldamente con le viti fornite.

- Installarla non inclinata poiché un'inclinazione eccessiva può dar luogo a una configurazione errata. Impostare la piastra del controller remoto nell'apposito contenitore, se previsto.

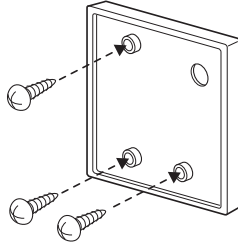

2. Il cavo del telecomando con filo può essere installato in tre direzioni.

- Direzione di configurazione: superficie della parete, superiore, destra
- Se si installa il cavo del telecomando al lato superiore e destro, effettuare l'impostazione dopo aver tolto la scanalatura della guida del cavo.

※ Rimuovere la scanalatura di guida con la punta lunga.

- ① Ripristino della superficie della parete
- ② Scanalatura superiore della guida
- ③ Scanalatura parte destra della guida

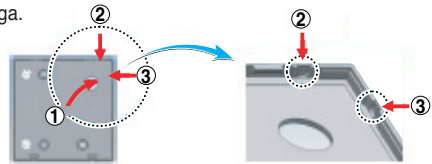

<Scanalature della guida del cavo>

3. Fissare la parte superiore del controller remoto nella piastra di montaggio fissata alla parete, come nell'immagine sotto, quindi collegare con la scheda premendo la parte inferiore.

- Non lasciare spazi tra il controller remoto e la parte superiore e inferiore, destra e sinistra della piastra di montaggio.

<Ordine di collegamento>

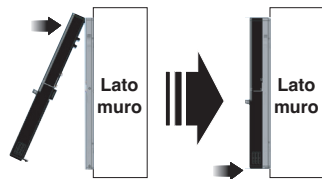

Quando si separa il controller remoto dalla piastra di montaggio, come l'immagine sotto, dopo l'inserimento nel foro di separazione inferiore mediante un cacciavite, ruotare in senso orario per staccare il controller.

- Vi sono due fori di separazione. Separarli individualmente uno per volta.
- Fare attenzione a non danneggiare i componenti interni nella separazione.

<Ordine di separazione>

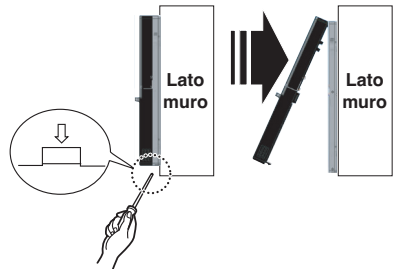

4. Collegare l'unità dell'interno e il controller remoto usando il cavo di collegamento.

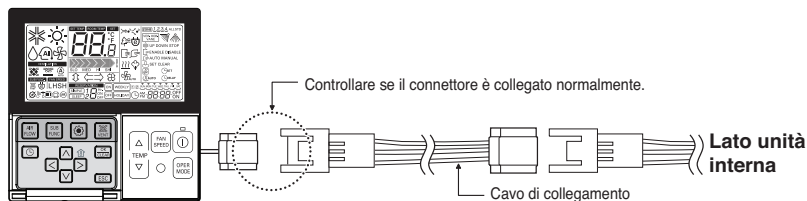

5. Usare una prolunga se la distanza fra il telecomando con filo e l'unità interna è più di 10 m.

ATTENZIONE

Quando si installa il telecomando con filo, non incassarlo a parete.

Potrebbe provocare danni al sensore di temperatura.

Non installare il cavo a 50m o superiore.

Si potrebbero provocare errori di comunicazione.

- Quando si installa una prolunga, controllare la corretta direzione di collegamento del connettore lato telecomando e lato prodotto.
- Se si installa la prolunga in direzione opposta, il connettore non sarà collegato.
- Specifiche della prolunga: 2547 1007 22#2 nucleo 3 schermo 5 o superiore.

INSTALLAZIONE DI TELECOMANDO CON FILO

• Poiché il sensore della temperatura della stanza è installato nella scatola del telecomando, la scatola del telecomando dovrebbe essere installata in posizione lontana dalla luce diretta del sole, alta umidità e flusso diretto di aria fredda in modo da mantenere una temperatura corretta dello spazio. Installare il telecomando a circa 1,5 m (5 ft) di altezza dal pavimento, in una zona in cui vi sia una buona circolazione dell'aria di temperatura media.

Non installare il telecomando in posizione dove possa essere compromesso da:

- Correnti d'aria o punti morti dietro a porte o angoli.
 - Aria calda o fredda da condotti.
 - Calore radiante dal sole o apparecchiature.
 - Tubi o camini nascosti.
 - Zone non controllate come un muro esterno dietro al telecomando.
- Questo telecomando è dotato di un LED a sette segmenti. Per la visualizzazione corretta dei LED del telecomando il telecomando dovrebbe essere correttamente installato come indicato dalla figura 1. (L'altezza standard è 1,2~1,5m di altezza dal pavimento)

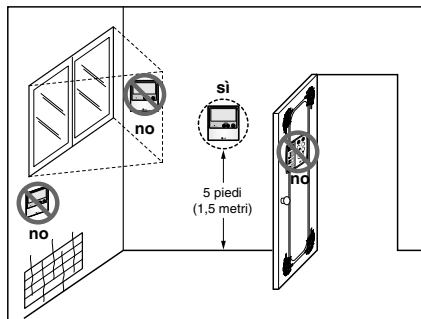
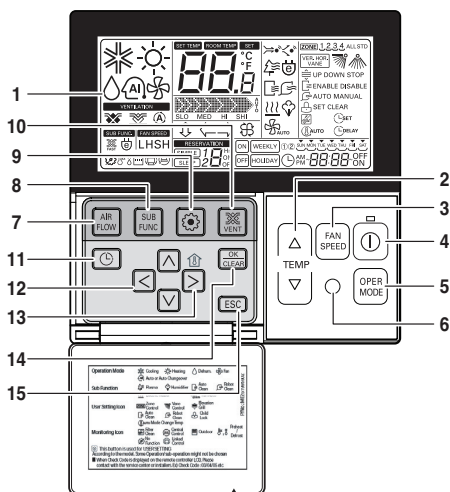



Fig. 1 Posizioni tipiche per il telecomando

Nome e funzione del telecomando cablato (opzionale)



Attaccare l'etichetta informativa all'interno del coperchio.
Scegliere la lingua corretta in base al proprio paese.

1. Display operativo
2. Tasto di impostazione della temperatura
 - Non imposta la temperatura ambiente, ma la temperatura dell'aria in uscita.
3. Tasto velocità ventola
 - Sono disponibili 3 livelli di velocità della ventola.
 - Medio e basso sono uguali
4. Tasto ON/OFF
5. Tasto di selezione modalità di funzionamento
6. Ricevitore telecomando senza fili
 - Alcuni prodotti non ricevono i segnali wireless.
7. Tasto flusso d'aria
8. Tasto della funzione secondaria
9. Pulsante di impostazione delle funzioni
10. Tasto di ventilazione
11. Programmazione
12. Tasto su, giù, sinistra, destra
 - Per controllare la temperatura interna premere il pulsante .
13. Tasto temperatura ambiente
 - Visualizza solo la temperatura ambiente del sensore del telecomando.
 - Non c'è nessun controllo della temperatura ambiente.
 - Nel caso in cui è presente l'unità di ingresso aria fresca, visualizza solo la temperatura nelle vicinanze del telecomando.
14. Tasto di impostazione/annullamento
15. Pulsante di chiusura

- * Alcune funzioni potrebbero non essere disponibili e visualizzate in base al tipo di prodotto.
- * Se il telecomando cablato non è collegato, verrà visualizzato un valore strano per la temperatura ambiente.

Modello: PQRCVSL0 (nero)
PQRCVSL0QW (bianco)

Impostazione controllo Gruppo

⚠ ATTENZIONE

Il modo di impostazione dell'installatore serve per regolare il funzionamento dettagliato del telecomando. Se il modo di impostazione dell'installatore non è impostato correttamente, questo potrebbe provocare problemi nell'unità, danno dell'utente e danno alla proprietà. Deve essere impostata da un installatore certificato e qualsiasi persona non certificata che effettua l'installazione o qualsiasi cambiamento deve assumersi la responsabilità dei risultati. In questo caso non viene fornito il nostro servizio gratuito di riparazione.

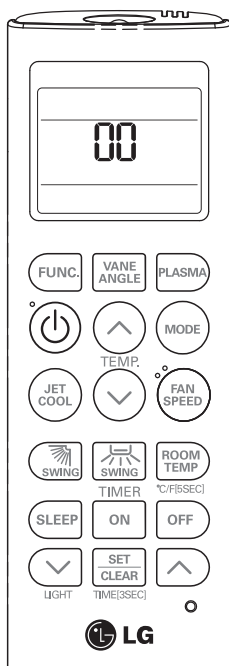

- 1** Quando viene premuto il pulsante RAFFREDDAMENTO RAPIDO, premere il pulsante RESET.



- 2** Usando il pulsante di IMPOSTAZIONE DI TEMPERATURA, impostare il codice di funzione e il valore di impostazione. (Fare riferimento a tabella codici impostazione per installatore.)

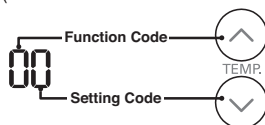

- 3** Premere pulsante ON/OFF verso l'ora di unità interna 1.



- 4** Impostare il telecomando per usare il modo di funzionamento generale.



Vedere tabella di codice di impostazione per installatore alla pagina successiva.

Tabella codici impostazione installatore

No.	Funzione	Codice funzione	Valore di impostazione	LCD di telecomando
2	Controllo gruppo	2	0 : Impostare su Master	20
			1 : Impostare su Slave	21
			2 : Controllare Master/Slave	22

1. Controllo Gruppi 1

■ Telecomando cablato 1 + Unità interne

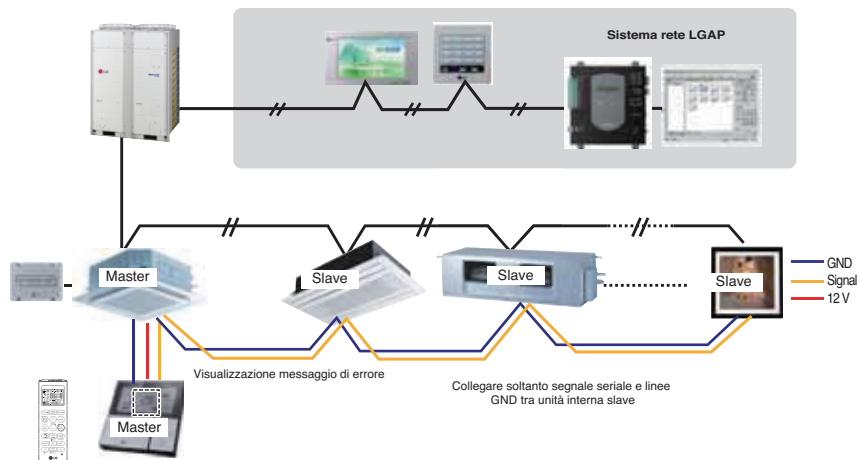

1. È possibile controllare fino a 16 unità interne (max) con un telecomando cablato.

Impostare solo una unità interna su Master, impostare le altre su slave.

2. È possibile effettuare il collegamento con ogni tipo di unità interna.

3. È possibile utilizzare contemporaneamente il telecomando senza fili.

4. È possibile collegare con contatto a secco e controller centrale contemporaneamente.

- L'unità interna master può riconoscere solo il contatto a secco e il controller centrale.
- Nel caso in cui si usi contemporaneamente il controller centrale e il controller di gruppo, è possibile collegare unità interne standard serie 2 o successive fin dal febbraio 2009.
- Nel caso di impostazione del controller centrale, quest'ultimo può controllare le unità interne dopo che si è impostato solo l'indirizzo dell'unità interna master.
- L'unità interna slave funzionerà come l'unità interna master.
- L'unità interna slave non può essere controllata singolarmente dal controller centrale.
- Alcuni telecomandi non possono funzionare contemporaneamente con il contatto a secco e il controller centrale. Contattarci per ulteriori informazioni in merito.

5. In caso di errori sull'unità interna la visualizzazione appare sul telecomando cablato.

Ad eccezione dell'errore unità interna, una possibilità di comando singolo dell'unità interna.

6. Ad eccezione dell'errore unità interna, una possibilità di comando singolo dell'unità interna.

- Selezione delle opzioni di funzionamento (funzionamento/arresto/modalità/imposta temperatura)
- Controllo della velocità del flusso (alta/media/bassa)
- Non è utilizzabile con alcune funzioni.

* Tutti i tipi di unità interna possibili da impostare usando il telecomando wireless fatta eccezione del tipo a cassetta e canalizzato.

Vedere il manuale del telecomando wireless per l'impostazione del controllo di gruppo.

* A partire da febbraio 2009 si possono collegare tutte le unità interne.

Negli altri casi, contattare LGE.

* Può provocare malfunzionamenti quando non c'è nessuna impostazione per master e slave.

2. Controllo Gruppi 2

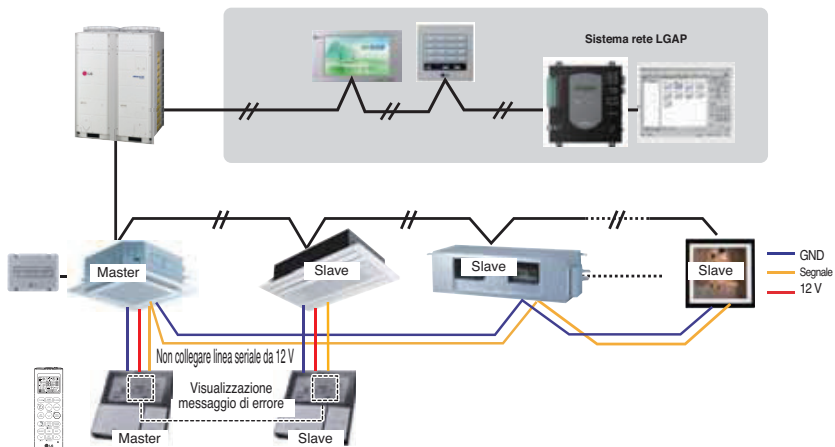

※ È possibile controllare fino a N unità interne con telecomandi cablati M. ($M + N \leq 17$ unità)

Impostare solo una unità interna su Master, impostare le altre su slave.

Impostare solo un telecomando cablato su Master, impostare gli altri su Slave.

Diversamente da questi, avviene lo stesso con il controllo gruppo 1.

3. Controllo Gruppi 3

■ Collegamento misto con unità interne standard e unità ingresso aria fresca

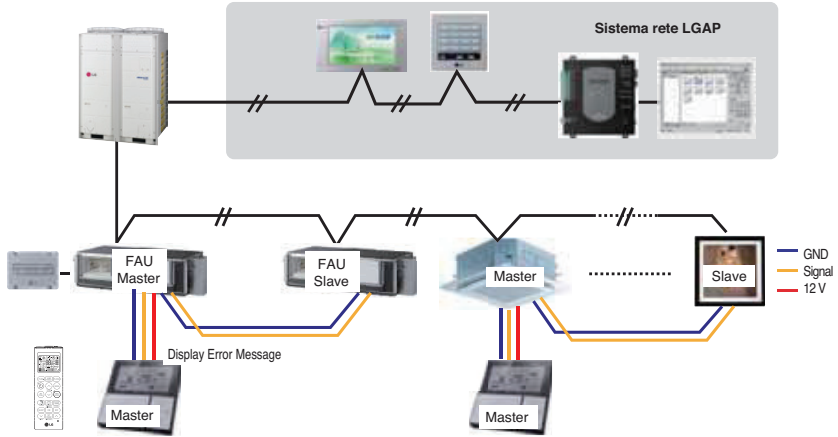

※ In caso di collegamento con unità interna standard e unità ingresso aria fresca, separare la seconda dalla prima.

Questo perché le impostazioni della temperatura sono diverse.

※ A parte questo, è uguale al Controllo gruppo 1.



* FAU: unità ingresso aria fresca
Standard: unità interna standard

5. Accessori per l'impostazione controllo gruppo

È possibile impostare il controllo gruppo usando gli accessori seguenti.

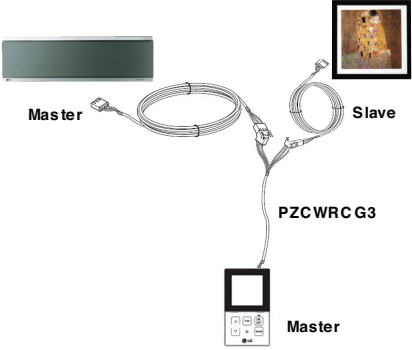
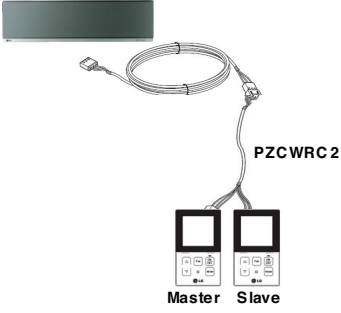
2 unità interne EA + telecomando	1 unità interna EA + telecomando cablato 2EA
<p>※ Cavo PZCWRCG3 usato per il collegamento</p>  <p>The diagram shows a PZCWRCG3 cable with three connectors. One end is connected to a Master unit (represented by a dark rectangle). The other end splits into two connectors: one connected to a Slave unit (represented by a square with a lightbulb) and the other connected to a Master remote control (represented by a square with buttons).</p>	<p>※ Cavo PZCWRC2 usato per il collegamento</p>  <p>The diagram shows a PZCWRC2 cable with three connectors. One end is connected to a Master unit (represented by a dark rectangle). The other end splits into two connectors, each connected to a Slave unit (represented by a square with buttons).</p>

