

MANUALE D'INSTALLAZIONE CLIMATISEUR

- Veuillez lire au complet ce manuel d'instructions avant installer le produit.
- Conformément aux standards nationaux sur le câblage, l'installation ne doit être effectuée que par du personnel autorisé.
- Après l'avoir lu au complet, veuillez conserver ce manuel d'installation pour référence ultérieure.

TYPE: Climatiseur Type Cassette

<http://www.lghvac.com>
www.lg.com

IMPORTANT!

Veillez lire ces instructions au complet avant d'installer ce produit.

Ce système de climatisation réunit strictement les standards de sécurité et de fonctionnement. En tant qu'installateur ou technicien spécialisé, une partie importante de votre travail consiste à installer et à réaliser le service technique de ce système d'une manière telle qu'il fonctionne de façon sûre et efficace.

AVERTISSEMENT

- Une installation ou une réparation réalisées par des personnes non qualifiées peut provoquer des accidents. L'installation d'un câblage et des composantes sur site DOIVENT être conformes aux codes de construction locaux ou, en l'absence de codes locaux, au Code National d'Électricité 70 et au Code National de Sécurité et de Construction de Bâtiment ou le code canadien de l'électricité et le Code national de construction du Canada.
- L'information contenue dans ce manuel a été conçue pour être utilisée par un technicien qualifié, informé des procédures de sécurité et équipé avec les outils et les instruments d'essai appropriés.
- Si les instructions de ce manuel ne sont pas lues avec soin et respectées, cela peut provoquer un mauvais fonctionnement de l'appareil, un dommage du bien, des blessures personnelles, voire la mort.

ATTENTION: Un défaut d'installation, du service technique ou dans l'entretien, et une réparation ou une modification inappropriées peuvent annuler la garantie.
Le poids de l'unité de condensation exige des précautions et des procédures de manipulation appropriées au moment de déposer ou déplacer l'unité afin d'éviter des blessures personnelles. Veillez à éviter également le contact avec les bords pointus ou aiguisés.

Mesures de sécurité

- Utilisez toujours des protections de sécurité pour les yeux et des gants de travail lors de l'installation de l'appareil.
- Assurez-vous toujours que l'alimentation soit coupée. Vérifiez-le à l'aide des dispositifs et des instruments appropriés.
- Gardez les mains loin du ventilateur lorsque l'appareil est branché.
- Le R-410A provoque des gelures.
- Le R-410A est toxique lorsqu'il est brûlé.

REMARQUE POUR L'INSTALLATEUR :

Les Instructions pour le propriétaire et la Garantie sont remises au propriétaire ou affichées clairement près de l'unité intérieure de contrôle d'air/chauffage.

AVERTISSEMENT

Lors du câblage :

Un choc électrique peut provoquer des blessures personnelles graves, voire la mort. Seulement un électricien qualifié et expérimenté doit réaliser le câblage du système.

- Ne mettez pas l'unité sous tension jusqu'à ce que tout le câblage et le drainage soient complétés ou branchés et vérifiés.
- Des voltages électriques très dangereux sont utilisés dans ce système. Lisez avec soin le diagramme de câblage et ces instructions lors du câblage. Des connexions inappropriées et une mise à la terre incorrecte peuvent provoquer des blessures, voire la mort.
- Mettez l'unité à la terre suivant les codes électriques locaux.
- Serrez bien les câbles. Un câble mal serré peut provoquer la surchauffe des points de connexion et constitue un risque d'incendie.
- Le choix des matériaux et des installations doit être conforme aux normes nationales/locales ou internationales applicables.

Lors du transport :

Levez et transportez avec soin les unités intérieure et extérieure.

Cherchez de l'aide pour le faire et fléchissez vos genoux pour le déposer afin d'éviter l'effort de votre dos. Les bords aiguisés ou les rebords tranchants d'aluminium du climatiseur peuvent vous couper les doigts.

Lors de l'installation...

...dans un mur : assurez-vous que le mur soit assez fort pour supporter le poids de l'unité.

Il peut être nécessaire de construire un cadre en bois ou en métal afin d'assurer un support supplémentaire.

...dans une pièce : isolez de façon appropriée toute la tuyauterie de drainage dans la pièce pour éviter la « transpiration », qui peut provoquer des égouttements et des problèmes d'humidité dans les murs et les planchers.

...dans des endroits humides ou non nivelés : Utilisez une base de béton ou des blocs de béton pour donner une base solide et nivelée à l'unité extérieure.

Cela prévient les problèmes d'humidité et les vibrations anormales.

...dans un secteur avec des vents très forts : Ancrez l'unité extérieure solidement à l'aide de boulons et d'un cadre métallique. Assurez un flux d'air approprié.

...dans un secteur où il neige beaucoup (seulement pour le modèle Pompe à chaleur) : Installez l'unité extérieure sur une plateforme élevée, qui se trouve au-dessus du niveau de la neige tombée. Installez des conduits d'échappement de neige.

Lors de la connexion de la tuyauterie de réfrigération





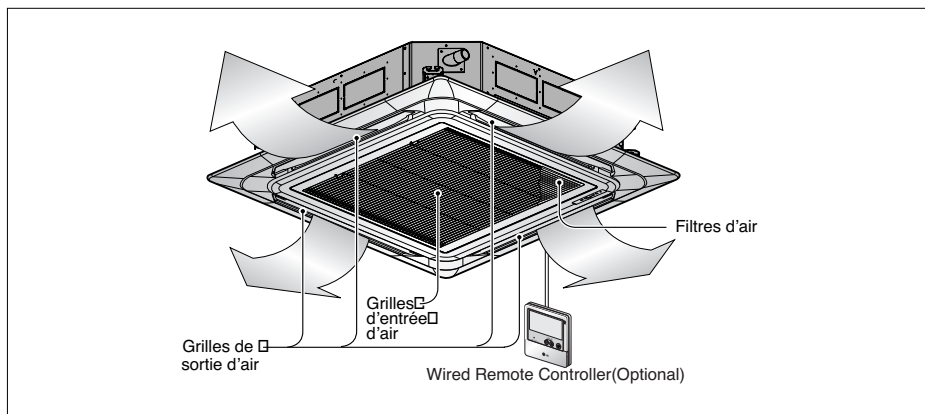

- Gardez tous les drainages les plus courts possible.
- Utilisez la méthode d'évasement pour raccorder les tuyaux.
- Vérifiez soigneusement s'il y a des pertes avant de commencer le drainage d'essai.

Lors de la réparation

- Coupez l'alimentation principale (dans le tableau d'alimentation principale) avant d'ouvrir l'unité pour vérifier ou réparer les pièces et les câbles électriques.
- Eloignez vos doigts et vos vêtements de toutes les pièces mobiles.
- Nettoyez le secteur après avoir fini. Assurez-vous qu'il n'y ait pas de tournure de fer ni de morceaux de câbles à l'intérieur de l'unité réparée.

Eléments d'installation

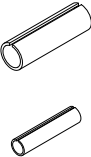

Nom	Raccord de drainage	Collier serre joint	Rondelle	Colliers de serrage	Matériau d'isolation	Plaque de montage du conduit	(Autre)
Quantité	1 EA	1 EA	8 EA	8 EA	1 SET	1 EA	
Forme							<ul style="list-style-type: none"> • Gabarit en papier pour l'installation • Manuel de l'utilisateur • Manuel d'installation

Mesures de sécurité

Les instructions ci-après doivent être observées dans le but de prévenir tout risque de dommages corporels ou matériels.

- Veillez à lire ce manuel avant d'installer le climatiseur.
- Veillez à observer les précautions spécifiées dans ce manuel, puisqu'elles incluent des points importants concernant la sécurité.
- L'utilisation non conforme, résultant de la négligence des instructions, est susceptible de provoquer des dommages corporels ou matériels dont la gravité est signalée par les indications suivantes :

 **AVERTISSEMENT** Ce symbole indique un risque de blessure grave, voire mortelle.

 **ATTENTION** Ce symbole indique un risque de blessure ou des dommages matériels seulement.

- Les significations des symboles utilisés dans ce manuel sont indiquées ci-dessous.



Veillez à ne pas faire cela.



Veillez à suivre les instructions de ce manuel.

AVERTISSEMENT

■ Installation

N'utilisez pas un coupe-circuit défectueux ou à valeur nominale insuffisante. Utilisez cet appareil sur circuit dédié.

- Ceci risquerait de provoquer un incendie ou un choc électrique.

Pour un travail électrique, contactez le distributeur, le vendeur, un électricien qualifié ou un Centre de Service Après Vente Agréé.

- Ne démontez ni réparez le produit. Ceci risquerait de provoquer un incendie ou un choc électrique.

Faites toujours une connexion reliée à la terre.

- Autrement vous risquez de provoquer un incendie ou un choc électrique.

Installez fermement le panneau et le couvercle du tableau de commande.

- Autrement vous risquez de provoquer un incendie ou un choc électrique.

Installez toujours un circuit et un disjoncteur dédiés.

- Un câblage ou une installation inappropriés peuvent provoquer un incendie ou un choc électrique.

Utilisez un disjoncteur ou fusible à valeur nominale appropriée.

- Autrement vous risquez de provoquer un incendie ou un choc électrique.

Ne modifiez ni prolongez le cordon d'alimentation.

- Ceci risquerait de provoquer un incendie ou un choc électrique.

Ne laissez pas le climatiseur marcher trop longtemps lorsque l'humidité est très élevée et qu'il y a une porte ou une fenêtre ouverte.

- De l'humidité peut se condenser et inonder ou endommager le mobilier.

Prenez soin lorsque vous déballez et installez ce produit.

- Les bords aiguisés peuvent provoquer des blessures. Faites attention en particulier aux bords du boîtier et aux ailettes du condenseur et de l'évaporateur.

Contactez toujours le revendeur ou un centre de service après vente agréé pour effectuer l'installation.

- Autrement, vous pourriez provoquer un incendie, un choc électrique, une explosion ou vous blesser.

N'installez pas le produit sur un support d'installation défectueux.

- Ceci peut provoquer des blessures, un accident ou bien endommager le produit.

Vérifiez que la zone d'installation ne sera pas abîmée par le temps.

- Si la base s'écroule, le climatiseur pourrait tomber avec elle, provoquant des dommages matériels, une défaillance du produit et des blessures.

Utilisez une pompe à vide ou un gaz Inerte (azote) lorsque vous faites des essais de fuite ou la purge d'air. Ne compressez pas l'air ou l'oxygène et n'utilisez pas de gaz inflammable. Cela pourrait provoquer un incendie ou une explosion.

- Risque de décès, de blessure, d'incendie ou d'explosion.

■ Fonctionnement

N'emmagasinez ni utilisez de substances inflammables ou combustibles près de ce produit.

- Ceci entraînerait un risque d'incendie ou de défaillance du produit.

 **ATTENTION**

■ **Installation**

Vérifiez toujours s'il y a des fuites de gaz (frigorigène) suite à l'installation ou réparation du produit.

- Des niveaux de frigorigène trop bas peuvent provoquer une défaillance du produit.

Installez le raccord de drainage de manière à assurer une vidange appropriée.

- Une mauvaise connexion peut provoquer des fuites d'eau.

Maintenez le produit de niveau lors de son installation.

- Installation de niveau afin d'éviter des ou des fuites d'eau.

N'installez pas le produit dans un endroit où le bruit ou l'air chaud dégagés de l'unité extérieure dérangent les voisins.

- Ceci pourrait entraîner des problèmes de voisinages

Faites appel à deux ou plusieurs personnes pour enlever et transporter ce produit.

- Évitez des blessures.

N'installez pas ce produit dans un endroit où il serait exposé directement au vent de la mer (pulvérisation d'eau de mer).

- Ceci peut provoquer de la corrosion sur le produit. La corrosion, particulièrement sur les ailettes du condenseur et de l'évaporateur, peut provoquer un dysfonctionnement ou un fonctionnement inefficace du produit.

Si vous ingurgitez le liquide de la pile, lavez-vous les dents et consultez votre dentiste. Ne pas utiliser la télécommande si les piles ont fuit.

- Les produits chimiques à l'intérieur des piles pourraient vous causer des brûlures ou d'autres ennuis de santé.

Installation

Choix du meilleur emplacement.

- Il ne doit y avoir aucune source de chaleur ni de vapeur près de l'unité.
- Il ne doit pas y avoir d'obstacles à la circulation de l'air.
- Un endroit où il y ait une bonne circulation de l'air ambiant.
- Un endroit où la vidange puisse être effectuée aisément.
- Un endroit où l'on prenne compte des mesures préventives contre le bruit.
- Ne pas installer l'unité près d'une porte.
- Respecter les espaces indiqués par des flèches du mur, du plafond et d'autres obstacles.
- L'unité intérieure doit compter avec un accès pour son entretien.

* Caso del tamaño

[Ancho : 570(22-7/16)] x [Profundidad : 570(22-7/16)]

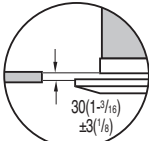

* Caso del tamaño

[Ancho : 840(33-1/8)] x [Profundidad : 840(33-1/8)]

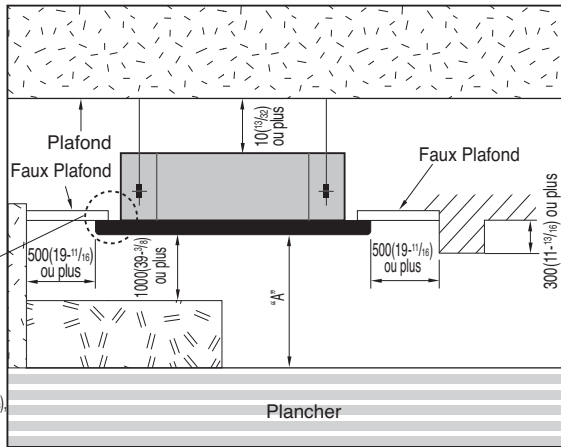
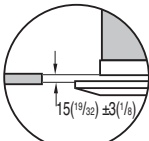

Unité:mm(pouce)

"A"
Dessous 36 kBtu(10,6 kW) le plus petit 1800(70-7/8),
3600(141-29/32) ou moins

En plus 36 kBtu(10,6 kW) le plus petit 1800(70-7/8),
4200(165-1/8) ou moins

ATTENTION : Au cas où l'unité serait installée en bord de mer, les pièces peuvent être corrodées par le sel. Les pièces d'installation (et l'unité) doivent être correctement protégées par des mesures anticorrosion appropriées.

ATTENTION : Ne pas installer d'autres produits de ventilation dans le climatiseur à cassette

* Veuillez utiliser un fiche en annexe ou le tableau de bord sur l'arrière de l'emballage comme fiche d'installation.

* Lorsque vous utilisez la fiche arrière, veuillez l'utiliser après avoir séparé la fiche d'installation de l'emballage du socle du produit avec un couteau comme l'illustre l'image ci-dessous.



Fiche d'annexe

Ou



Tableau de bord à l'arrière



Dimension du plafond et emplacement des boulons de support

- Les dimensions du gabarit en papier pour l'installation sont les mêmes que celles de l'ouverture du plafond.

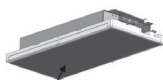
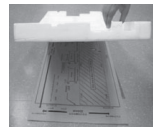
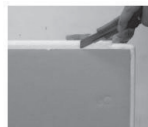
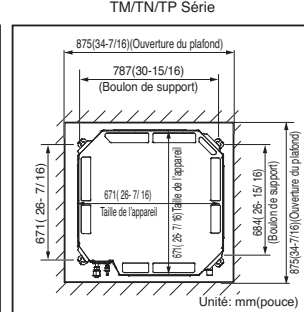
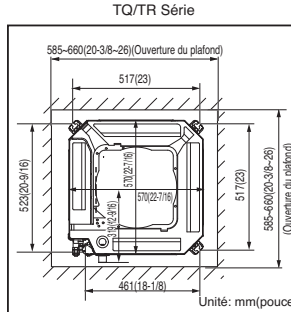
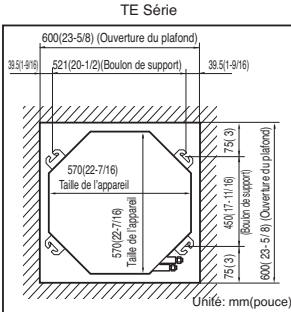
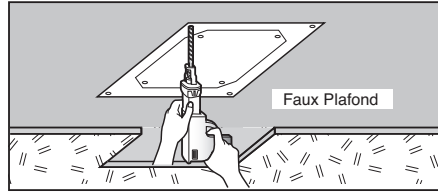
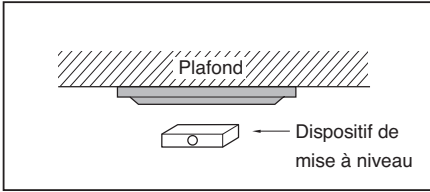

⚠ ATTENTION:

- Ce climatiseur utilise une pompe de relevage.
- Installez l'unité horizontalement à l'aide d'un dispositif de mise à niveau.
- Prenez soin de ne pas abîmer les câbles électriques pendant l'installation.

- Sélectionnez et marquez la position pour les vis de fixation et l'orifice des tuyaux.
- Une fois la direction du raccord de drainage décidée, déterminez la position des vis de fixation de telle sorte qu'ils soient légèrement inclinés.
- Faites le perçement du mur pour la vis d'ancrage.

REMARQUE:

- Évitez les emplacements suivants pour effectuer l'installation :
 1. Des endroits tels que des restaurants et des cuisines, où il se produit une quantité considérable de vapeur d'huile et de farine. Celles-ci peuvent réduire l'efficacité de l'échange de chaleur, générer des gouttes d'eau ou bien entraîner le mauvais fonctionnement de la pompe de relevage. Dans ces cas-là, prenez les mesures suivantes:
 - Assurez-vous que le flux d'air de l'extracteur suffit à évacuer tous les gaz nocifs de la pièce.
 - Installez le climatiseur à une distance suffisante de la cuisine, à fin d'éviter qu'il ne puisse aspirer les vapeurs d'huile.
 2. Évitez d'installer le climatiseur dans des endroits où de l'huile de cuisine ou de la poudre de fer sont produites.
 3. Évitez les endroits où du gaz inflammable est produit.
 4. Évitez les endroits où des gaz nocifs sont produits.
 5. Évitez les endroits à proximité de générateurs à haute fréquence.

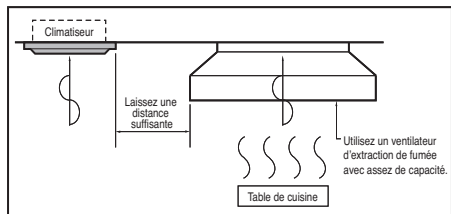

Installation

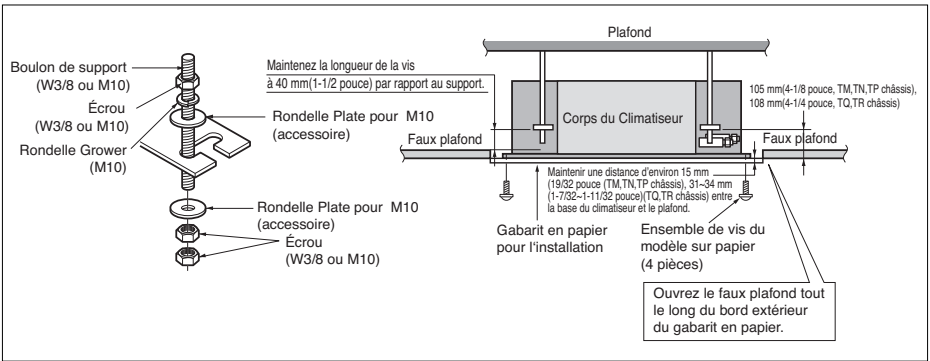

• Les pièces ci-dessous peuvent être achetées sur place.

- ① Boulon de support - W 3/8 ou M10
- ② Écrou - W 3/8 ou M10
- ③ Rondelle Grower - M10
- ④ Rondelle plate - M10



ATTENTION:

Serrez l'écrou et la vis pour éviter la chute de l'unité.

Connexion du câblage

- Ouvrez le couvercle du panneau de commande et connectez le câble de la commande à distance et les câbles internes.

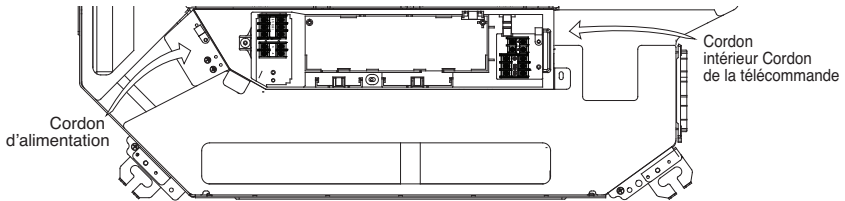

• TR/TQ/TE Chassis

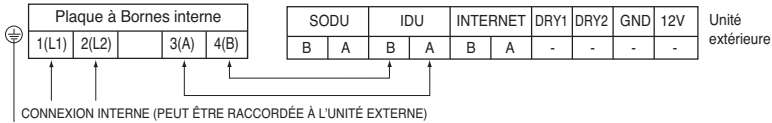

• TM/TN/TP Chassis

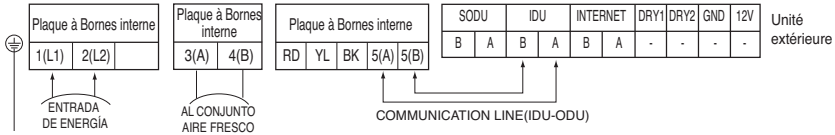

AVERTISSEMENT: Assurez-vous que les vis des bornes ne vont pas se desserrer.

Méthode de raccordement du câble de liaison (exemple)

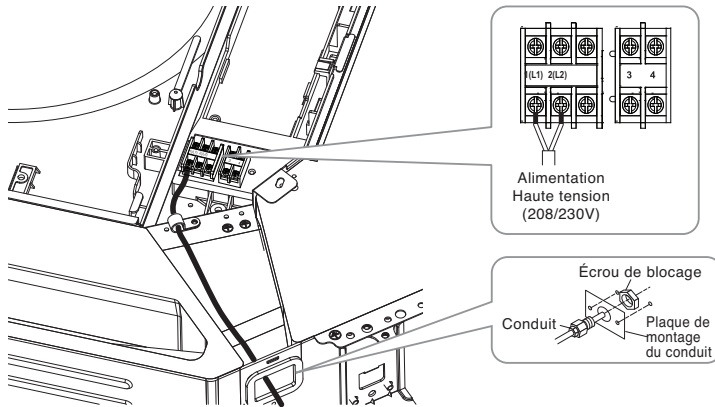

⚠ AVERTISSEMENT : Un raccordement desserré peut provoquer une surchauffe de la borne ou un dysfonctionnement de l'unité. Un risque d'incendie peut également survenir. Par conséquent, assurez-vous que tous les câbles sont correctement raccordés.

⚠ ATTENTION:

Après confirmation des conditions ci-dessus, préparez le câblage comme suit :

- 1) Assurez-vous de disposer d'un circuit individuel destiné exclusivement au climatiseur. Quant à la méthode de câblage, suivez le schéma de circuit collé à l'intérieur du couvercle du panneau de commande.
- 2) Installez un disjoncteur entre la source d'énergie et l'unité.
- 3) Les vis fixant le câblage dans l'enveloppe de l'appareillage électrique sont susceptibles de se desserrer à cause des vibrations auxquelles l'unité est exposée pendant le transport. Vérifiez-les et assurez-vous qu'elles sont toutes bien serrées (si elles sont lâches, ceci pourrait provoquer la brûlure des fils.)
- 4) Détermination de la source d'énergie.
- 5) Confirmez que la capacité électrique est suffisante.
- 6) Veillez à ce que la tension de démarrage se maintienne à plus de 90 % de la tension établie sur la plaque du fabricant.
- 7) Confirmez que la section du câble est en conformité avec les spécifications pour les sources d'énergie. (Notez en particulier la relation entre la longueur et la section du câble.)
- 8) Veillez à installer toujours un disjoncteur différentiel dans les endroits mouillés ou humides.
- 9) Les problèmes mentionnés ci-dessous pourraient être provoqués par une baisse de tension.
 - Vibration d'un contacteur magnétique, dommages sur le point de contact de celui-ci, rupture du fusible, perturbation du normal fonctionnement d'un dispositif de protection de surcharge.
 - Le compresseur ne reçoit pas la puissance de démarrage nécessaire.

LIVRAISON

Montrez au client les procédures de fonctionnement et d'entretien en ayant recours au manuel d'utilisation (nettoyage du filtre d'air, contrôle de température, etc.).

Méthode de substitution de l'Azote

Les conduits doivent obtenir l'épaisseur spécifiée et devraient être utilisés avec un minimum d'impureté.

Lors de rangement, une attention spéciale des conduits est nécessaire pour éviter la fracturation, déformation et coups.

Ne devrait pas être mélangé avec les contaminants de poussière et humidité.

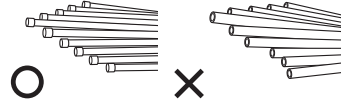

Trois principes de conduit réfrigérant

	Séchage	Propreté	Hermétique
	Il ne devrait pas y avoir d'humidité à l'intérieure	Il ne devrait pas y avoir de poussière à l'intérieure.	Il n'y a pas de fuite de réfrigérant
Éléments			
Cause d'échec	<ul style="list-style-type: none"> - Hydrolyse important de l'huile de réfrigérant - Dégradation de l'huile de réfrigérant - Mauvaise isolation du compresseur - Ne pas refroidir et réchauffer - Bouchon de EEV, capillaire 	<ul style="list-style-type: none"> - Dégradation de l'huile de réfrigérant - Mauvaise isolation du compresseur - Ne pas refroidir et réchauffer - Bouchon de EEV, capillaire 	<ul style="list-style-type: none"> - Manque d'essence - Dégradation de l'huile de réfrigérant - Mauvaise isolation du compresseur - Ne pas refroidir et réchauffer
Ressource	<ul style="list-style-type: none"> - Aucune humidité dans les conduits - Jusqu'à la finition de la connexion, l'entrée des conduits de plomberie devrait être strictement contrôlée. - Cessez la plomberie lors de jours pluvieux. - L'entrée de conduit devrait être prise de côté ou dessous. - Lors du dégagement de conduit enterré, l'entrée de conduit devrait aussi être éliminée. - L'entrée de conduit doit être munie d'un couvert lors du passage à travers les murs. 	<ul style="list-style-type: none"> - Aucune poussière dans les conduits. - Jusqu'à la finition de la connexion, l'entrée des conduits de plomberie devrait être strictement contrôlée. - L'entrée de conduit devrait être prise sur le côté ou dessous. - Lors du dégagement de conduit enterré, l'entrée de conduit devrait aussi être éliminée. - L'entrée de conduit doit être munie d'un couvert lors du passage à travers les murs. 	<ul style="list-style-type: none"> - Effectuer un test d'étanchéité d'air. - Les opérations de brasage doivent être conforme aux normes. - Exigence à se conformer aux normes. - Bride de sécurité conforme aux normes.

Méthode de substitution de l'Azote

La soudure, comme étant le chauffage sans substitution d'Azote, produit un film épais à l'intérieur des conduits. Le film d'oxyde est une des causes de bouchon EEV, capillaire, trou d'huile dans l'accumulateur et de trou d'aspiration d'huile de la pompe de compresseur. Cela gêne les opérations normales du compresseur. Pour éviter ce problème, la soudure devrait être réalisée après le remplacement de l'air pour le gaz d'Azote. Le travail est requis lors de la soudure.

◆ Comment travailler

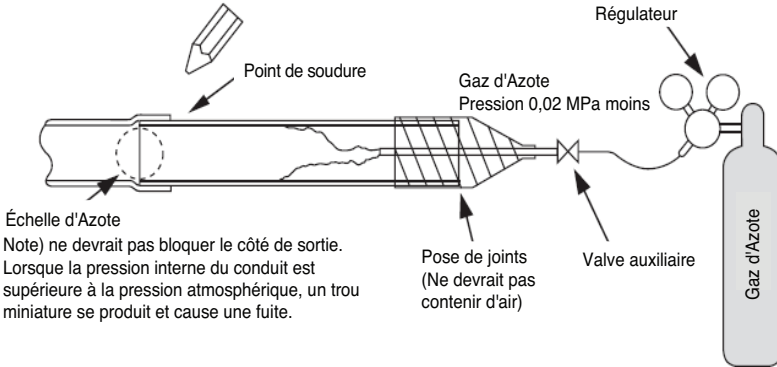

Recommandation

- Toujours utiliser l'Azote (ne pas utiliser d'oxygène, de dioxyde de carbone et d'essence Chevron) :
S.V.P. utilisez une pression pour l'Azote de 0,02 MPa
Oxygène ----- Produit la dégradation par oxydation de l'huile de réfrigérant.
Il est strictement défendu l'utilisation due à sa nature inflammable
Dioxyde de Carbone ----- Produit la dégradation de la caractéristique sèche du gaz
Gaz Chevron ----- Un gaz toxique est produit lorsqu'exposé aux flammes directes.
- Utilisez toujours un détendeur régulateur de pression.
- Ne pas utiliser un antioxydant commercial.
Le résidu observé semble être de l'oxydation.
En fait, les acides organiques produits par l'oxydation de l'alcool trouvé dans les antioxydants occasionnant de la corrosion en nids de fourmis.
(cause d'acide organique → alcool + cuivre + eau + température)

Installation du Panneau décoratif

Le panneau décoratif doit être installé suivant une orientation déterminée.

Avant d'installer le panneau décoratif enlevez l'enveloppe de papier.

1. Fixez de manière provisoire avec deux vis de fixation (vis à tête hexagonale M5) le panneau décoratif au corps de l'unité. (Serrage jusqu'au 10 mm(3/8 pouce). de longueur) Les vis de fixation (M5 à tête hexagonale) sont inclus dans le boîtier de l'unité intérieure.
2. Enlevez la grille d'entrée d'air du panneau décoratif (enlevez le crochet du câble de la grille d'entrée d'air)
3. Accrochez le trou principal du panneau décoratif aux vis fixées précédemment, et glissez le panneau de sorte que les vis atteignent le bord du trou principal. 
4. Resserrez complètement les deux vis fixées provisoirement et deux autres vis en plus. (4 vis au total)
5. Branchez le connecteur du moteur des volets et le connecteur de l'afficheur.
6. Après avoir serré les vis, installez la grille d'entrée d'air (filtre d'air compris).

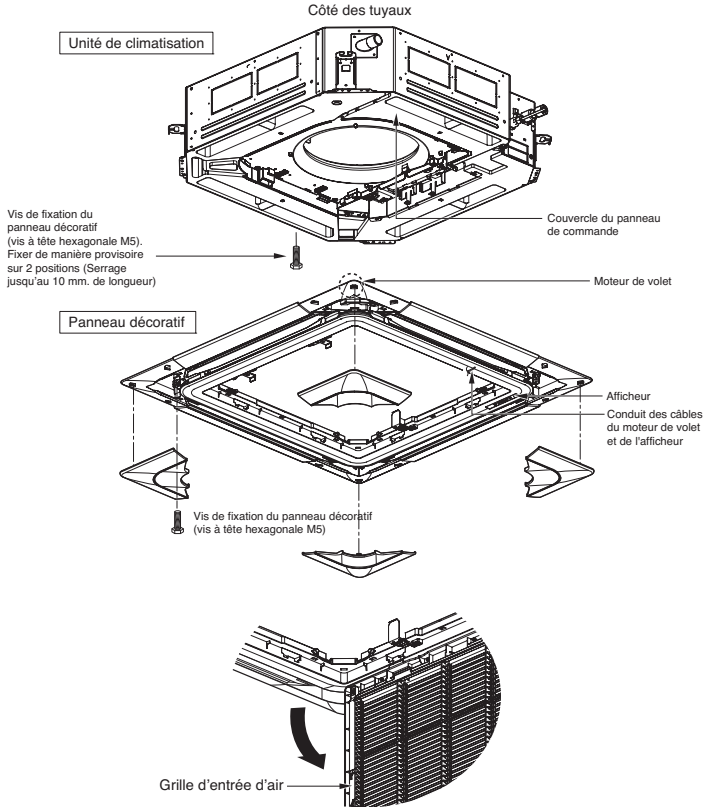

ATTENTION:

L'installation du panneau décoratif est obligatoire.

La fuite d'air frais entraîne de l'humidité

☞ Chute de gouttes d'eau.

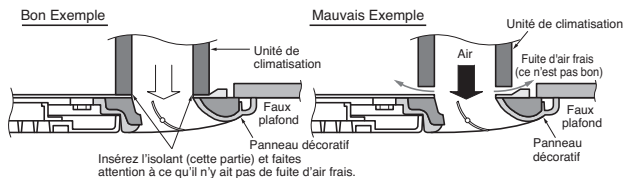

Tuyauterie de drainage de l'unité intérieure

- La tuyauterie de drainage doit avoir une inclinaison vers le bas (1/50 à 1/100) : pour éviter tout reflux, assurez-vous qu'il n'y ait pas de remontées.
- Pendant la connexion de la tuyauterie de drainage, prenez garde à ne pas exercer une grande pression sur l'orifice de drainage de l'unité intérieure.
- Le diamètre extérieur de la connexion de drainage de l'unité intérieure est de 32 mm (1-1/4 pouce).

Matériau de la tuyauterie: tuyau en PVC VP-25 et tuyaux accessoires.

- Assurez-vous d'installer un isolant thermique pour la tuyauterie de drainage.

Matériau d'isolation thermique : Mousse de polyéthylène de plus de 8 mm (5/16 pouce). d'épaisseur.

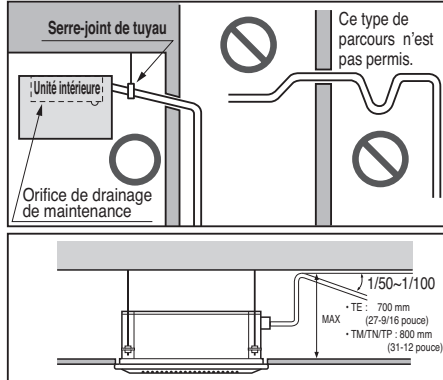

TEST DE VIDANGE

Le climatiseur utilise une pompe de relevage pour drainer l'eau. Suivez le procédé ci-dessous pour tester le fonctionnement de la pompe de relevage :

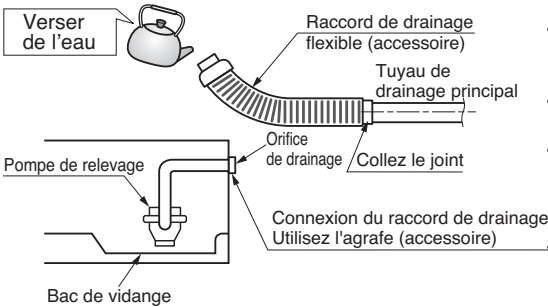

- Connectez le tuyau de drainage principal vers l'extérieur et laissez-le provisoirement jusqu'à la fin du test.
- Versez de l'eau dans le raccord de drainage flexible et vérifiez qu'il n'y ait pas de fuites.
- Assurez-vous de vérifier le fonctionnement normal de la pompe de drainage et l'absence des bruits anormaux lorsque le câblage électrique est complet.
- Une fois que vous avez effectué le test, reliez le raccord de drainage flexible à l'orifice de drainage sur l'unité intérieure.

ATTENTION:
Le tuyau flexible de drainage.
La pliure ou le percement du tuyau.

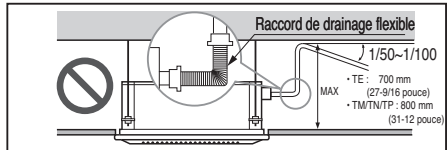

Attention

1. La colonne de drainage peut avoir jusqu'à 700 mm (27-9/16 inch) de hauteur. Elle doit donc être installée au-dessous de 700 mm (27-9/16 inch).

2. Installez le raccord de drainage vers le bas jusqu'à une inclinaison de 1/50~1/100. Évitez tout flux vers le haut ou reflux dans toutes les pièces.

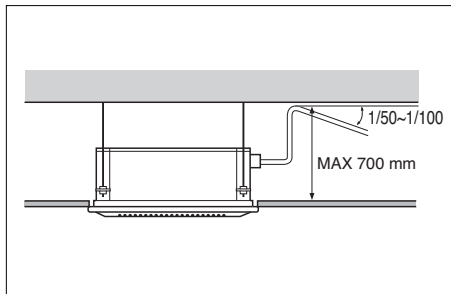

3. Un isolant thermique de 5 mm. ou plus d'épaisseur est fourni pour le tuyau de drainage.

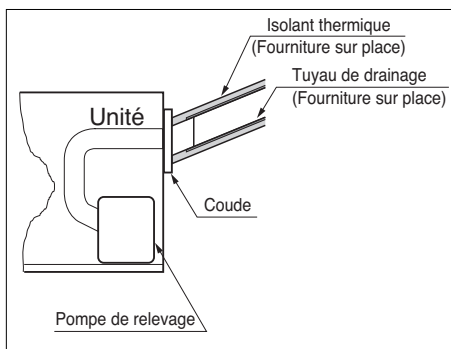

4. Un parcours de ce type n'est pas permis.

5. Assurez-vous de vérifier le fonctionnement normal de la pompe de relevage et l'absence de bruits anormaux lorsque le câblage électrique est complet.

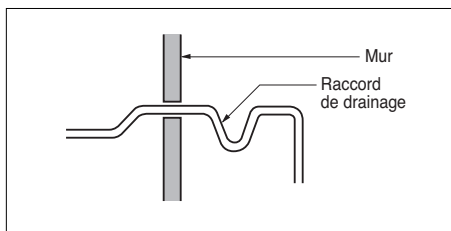

Réglages du commutateur DIP

	Fonction	Description	Réglage Off	Réglage On	Par défaut
SW1	Communication	N/A (par défaut)	-	-	Off
SW2	Cycle	N/A (par défaut)	-	-	Off
SW3	Commande de groupe	Sélection Maître/Esclave	Maître	Modèle général	Off
SW4	Mode Contact sec	Sélection du mode Contact sec	Sélection du mode de fonctionnement manuel ou auto du dispositif de régulation à distance filaire/sans fil	Auto	Off
SW5	Installation	Fonctionnement en continu du ventilateur	Suppression du fonctionnement en continu	-	Off
SW6	Tringlerie chauffage	N/A	-	-	Off
SW7	Tringlerie ventilateur	Sélection de la tringlerie ventilateur	Dépose tringlerie	En fonctionnement	Off
	Sélection de vanne (Console)	Sélection de vanne coté montant/descendant	Vanne côté montant + côté descendant	Vanne côté montant uniquement	
	Sélection de région	Sélection région tropicale	Modèle général	Modèle tropical	
SW8	Etc.	Pièce de rechange	-	-	Off

ATTENTION

Pour des modèles Multi V, le commutateur DIP 1, 2, 6, 8 doit être réglé sur OFF.

Configuration de la commande de groupe

1. Commande de groupe 1

■ Dispositif de régulation à distance filaire 1 + Unités intérieures standard

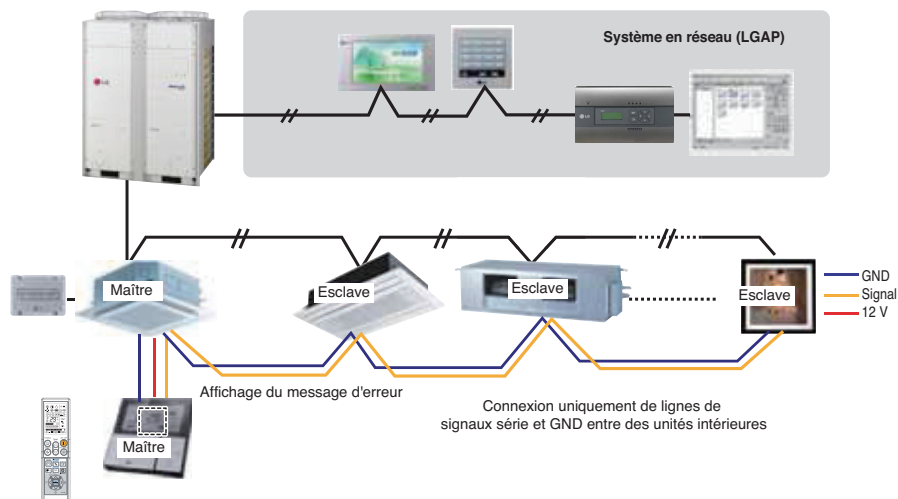

■ Commutateur DIP de la carte électronique (unité intérieure de type cassette et conduit)

① Réglage Maître
- No. 3 Off

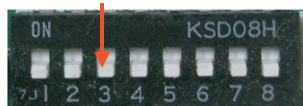

② Réglage esclave
- No. 3 On

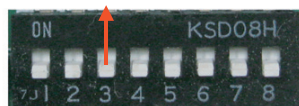

1. Jusqu'à 16 unités intérieures sont acceptées avec un dispositif de régulation à distance filaire.

Ne sélectionnez qu'une unité intérieure comme Maître et définissez les autres comme Esclave.

2. La connexion est possible avec tous les types d'unité intérieure.

3. Il est possible d'utiliser un dispositif de régulation à distance sans fil au même moment.

4. Il est possible d'établir une connexion avec un dispositif de régulation Contact sec et Central en même temps.

- L'unité intérieure Maître est en mesure de reconnaître le dispositif de régulation Contact sec et Central uniquement.
- Dans le cas d'utilisation d'un dispositif de régulation central et d'un dispositif de régulation de groupe en même temps, il est possible de connecter des unités intérieures (2 series) standard ou ultérieures depuis février 2009.
- Dans le cas du réglage du dispositif de régulation central, celui-ci peut commander des unités intérieures seulement après avoir défini l'adresse de l'unité intérieure maître.
- Le fonctionnement d'une unité intérieure esclave sera équivalent à une unité intérieure maître.
- Il n'est pas possible de commander individuellement une unité intérieure à l'aide du dispositif de régulation central.
- Certains dispositifs de régulation à distance ne peuvent pas fonctionner avec un dispositif de régulation Contact Sec et Central au même moment. Pour plus d'informations, merci de nous contacter.

5. En cas d'erreur sur l'unité intérieure, l'affichage apparaît sur le dispositif de régulation à distance filaire.

À l'exception de l'unité intérieure en erreur, une unité intérieure individuelle est en mesure de commander.

6. En cas de commande en groupe, il est possible d'utiliser les fonctions suivantes.

- Sélection des options de fonctionnement (fonctionnement/arrêt/mode/réglage température)
- Contrôle du débit (élevé/moyen/bas)
- Cela n'est pas possible avec certaines fonctions.

* Il est possible d'effectuer le réglage maître/esclave des unités intérieures à l'aide du commutateur DIP de la carte électronique.

* Il est possible de connecter des unités intérieures depuis février 2009.
Dans les autres cas, contactez LGE.

* Cela peut être la cause de dysfonctionnement si aucun réglage maître/esclave n'a été effectué.

2. Commande de groupe 2

■ Dispositifs de régulation à distance filaires + Unités intérieures standard

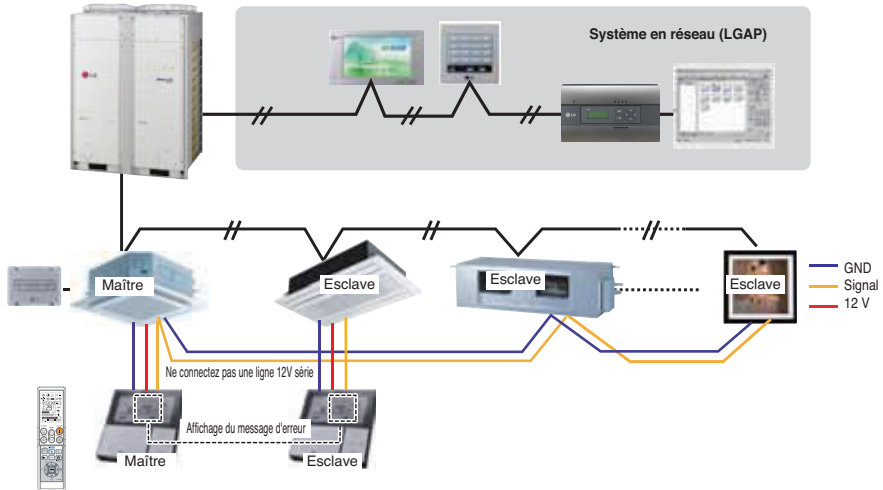

* Il est possible de commander N unités intérieures au moyen de M dispositifs de régulation à distance filaires. ($M+N \leq 17$ unités)

Ne sélectionnez qu'une unité intérieure comme Maître et définissez les autres comme Esclave.
Ne définissez qu'un seul dispositif de régulation à distance comme Maître, définissez les autres comme esclave.

Pour les autres, c'est la même chose qu'avec la commande de groupe 1.

3. Commande de groupe 3

■ Connexion combinée avec des unités intérieures et une unité de prise d'air frais

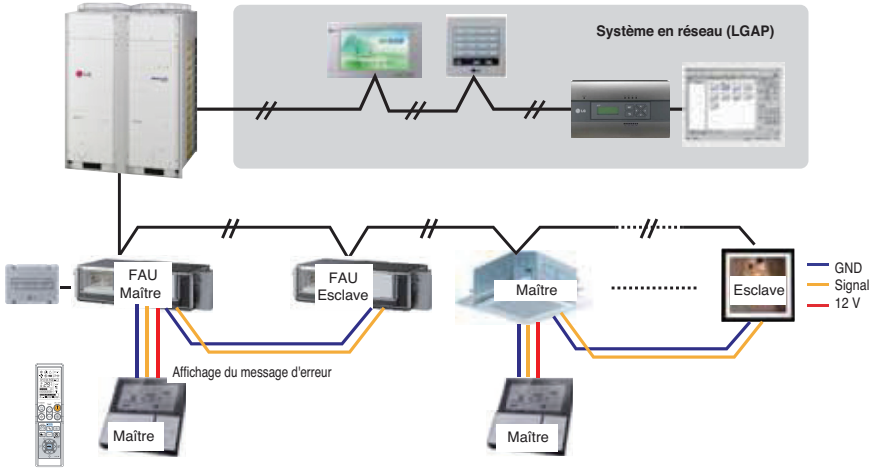

* Dans le cas d'une connexion d'une unité intérieure standard et d'une unité de prise d'air frais, séparez l'unité de prise d'air frais des unités standard..
(Parce que les réglages de température sont différents.)

* Pour les autres, c'est la même chose qu'avec la commande de groupe 1.



* FAU : Unité de prise d'air frais
Standard: Unité de prise d'air frais

4. 2 Dispositif de régulation à distance

■ Dispositif de régulation à distance filaire 2 + Unité intérieure 1

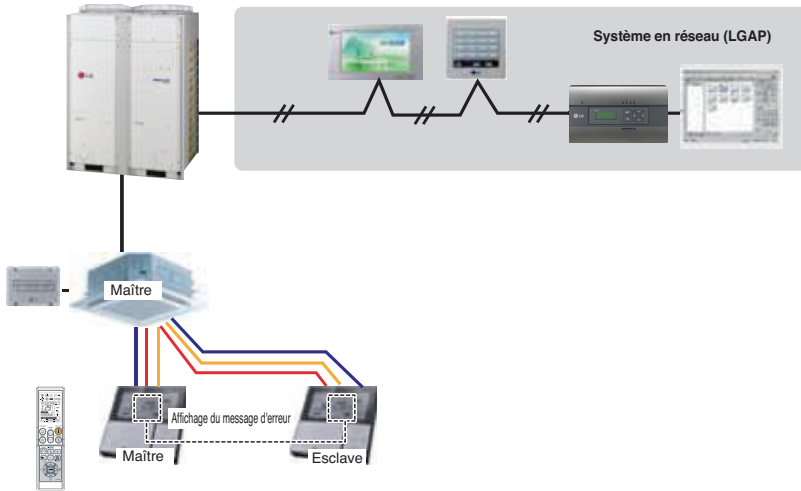

1. Avec une unité intérieure, il est possible de connecter deux dispositifs de régulation à distance filaires.
2. Pour tous les types d'unité intérieure, il est possible de connecter deux dispositifs de régulation à distance.
3. Il est possible d'utiliser un dispositif de régulation à distance sans fil au même moment.
4. Il est possible d'établir une connexion avec un dispositif de régulation Contact sec et Central en même temps.
5. En cas d'erreur sur l'unité intérieure, l'affichage apparaît sur le dispositif de régulation à distance filaire.
6. Il n'existe pas de limites de fonctions des unités intérieures.

* Au maximum, deux dispositifs de régulation filaires peuvent être connectés à une unité intérieure.

5. Accessoires pour le réglage des commandes de groupe

Il est possible de définir une commande de groupe à l'aide des accessoires ci-dessous.

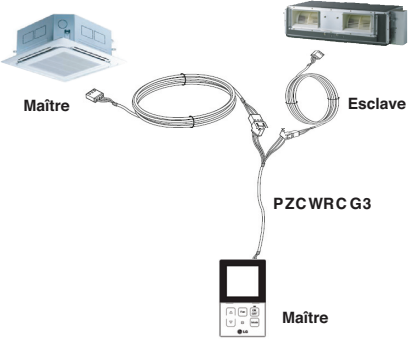
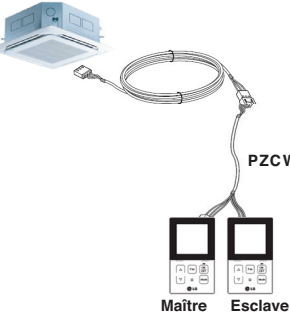
Unité intérieure 2 EA + dispositif de régulation à distance filaire	Unité intérieure 1 EA + dispositif de régulation à distance filaire 2EA
<p data-bbox="115 277 518 299">* Câble PZCWRCG3 utilisé pour la connexion</p>  <p data-bbox="143 426 193 442">Maître</p> <p data-bbox="462 426 512 442">Esclave</p> <p data-bbox="389 525 473 541">PZCWRCG3</p> <p data-bbox="395 640 445 657">Maître</p>	<p data-bbox="563 277 944 299">* Câble PZCWRC2 utilisé pour la connexion</p>  <p data-bbox="809 484 899 500">PZCWRC2</p> <p data-bbox="725 624 776 640">Maître</p> <p data-bbox="792 624 843 640">Esclave</p>

ATTENTION

- Utiliser un conduit non combustible complètement blindé tel que spécifié par le code de construction local imposant l'utilisation de câble pour vide technique.



US	1. Please call the installing contractor of your product, as warranty service will be provided by them. 2. If you have service issues that have not been addressed by the contractor, please call 1-888-865-3026.
CANADA	Service call Number # : (888) LG Canada, (888) 542-2623