

# MANUAL DE INSTALAÇÃO

# AR CONDICIONADO

- Leia o manual de instalação na totalidade antes de instalar o produto.
- A instalação deve ser efectuada de acordo com as ligações padrão do país e apenas por pessoal autorizado.
- Guarde o manual para futura consulta após o ter lido por completo.

**TIPO: Cassete tecto – 1Via (Art Type)**

# ÍNDICE

<i>Requisitos de Instalação</i>	<i>Peças Necessárias</i>	<i>Ferramentas Necessárias</i>
<b>Peças de Instalação</b> .....3		
<b>Precauções de Segurança</b> ....4		
<b>Instalação</b>		
Seleção do melhor local.....7		
Dimensão do Tecto e local do parafuso de fixação .....8	<input type="checkbox"/> Mapa do guia de instalação <input type="checkbox"/> Quatro parafusos tipo "A" e buchas de plástico	<input type="checkbox"/> Indicador de nível <input type="checkbox"/> Chave de parafusos <input type="checkbox"/> Berbequim eléctrico <input type="checkbox"/> Perfuradora <input type="checkbox"/> Medidor horizontal
Ligação da Cablagem .....9	<input type="checkbox"/> Cabo de ligação	<input type="checkbox"/> Tupia <input type="checkbox"/> Chaves dinamométricas especificadas <input type="checkbox"/> Chave de fendas.....Meia união <input type="checkbox"/> Chave hexagonal <input type="checkbox"/> Detector de fugas de gás <input type="checkbox"/> Bomba de vácuo <input type="checkbox"/> Indicador de medição
Instalação do Painel de revestimento (Tipo Painel) ..10	<input type="checkbox"/> Canos: Lado do Gás Lado do Líquido <input type="checkbox"/> Materiais de isolamento	
Instalação do Painel de revestimento (Tipo Grelha) ....11		
Tubo de Drenagem .....12	<input type="checkbox"/> Tubo de drenagem adicional	
Instalação do Controlo Remoto com Fios .....13		<input type="checkbox"/> Manual do proprietário <input type="checkbox"/> Termómetro
Nome e Função do Controlo Remoto com fios (Acessório)15		
Montagem de Comutadores Dip .....16		
Configuração de Controlo de Grupo .....17		

# Peças de Instalação

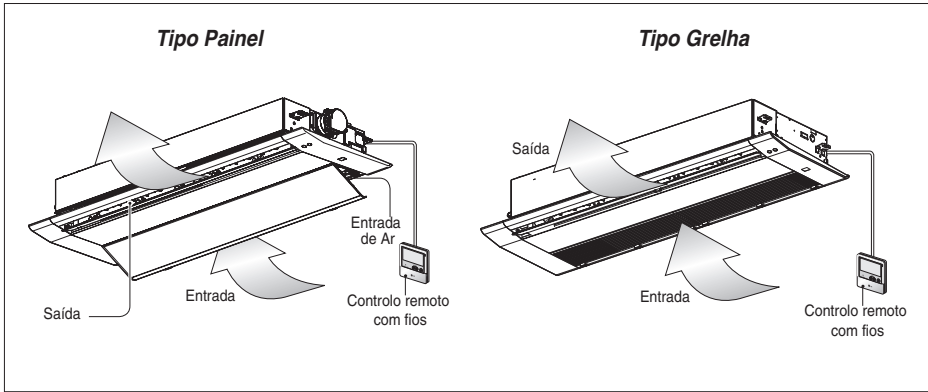

Nome	Mangueira de drenagem	Braçadeira de metal	Anilha para Suporte	Banda de plástico	Isolamento para encaixe
Quantidade	1 EA	2 EA	8 EA	4 EA	1 CONJUNTO
Formato					 para tubo de gás  para tubo de líquido

Nome	Modelo de papel para a instalação	Manual de Proprietário e Instalação
Quantidade	1EA	1EA
Formato		

## Precauções de Segurança

Para prevenir ferimentos no utilizador ou noutras pessoas e danos de propriedade, deverá seguir as seguintes instruções.

- Leia as instruções antes de instalar o ar condicionado.
- Certifique-se de que observa as precauções especificadas aqui, já que estas incluem importantes pontos relacionados com a segurança.
- O funcionamento incorrecto provocado pelo desrespeito das instruções poderá provocar ferimentos ou danos. A gravidade é classificada de acordo com as seguintes indicações.



### AVISO

Este símbolo indica a possibilidade de morte ou ferimentos graves.



### ATENÇÃO

Este símbolo indica a possibilidade de apenas ferimentos ou danos de propriedade.

- Os significados dos símbolos usados neste manual são apresentados a seguir.



**Não faça isto.**



**Certifique-se de que segue as instruções.**

## AVISO

### Instalação

**Não use um disjuntor de circuito defeituoso ou com capacidade insuficiente. Use este aparelho com um circuito dedicado.**

- Existe risco de incêndio ou choque eléctrico.

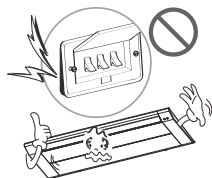

**Para trabalhos de electricidade, contacte o vendedor, o revendedor, um electricista qualificado ou um Centro de Assistência Autorizada.**

- Não desmonte ou repare o produto. Existe risco de incêndio ou choque eléctrico.



**Ligue sempre o aparelho à terra.**

- Existe risco de incêndio ou choque eléctrico.

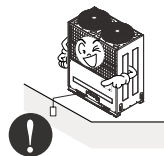

**Instale de forma segura o painel e a tampa da caixa de controlo.**

- Existe risco de incêndio ou choque eléctrico.



**Instale sempre um circuito dedicado e um disjuntor.**

- Uma cablagem ou instalação incorrecta podem causar incêndios ou choques eléctricos.

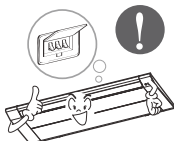

**Utilize o disjuntor ou fusível correctamente indicado.**

- Existe risco de incêndio ou choque eléctrico.

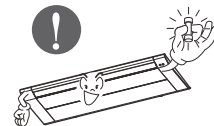

**Não modifique ou aumente o cabo eléctrico.**

- Existe risco de incêndio ou choque eléctrico.

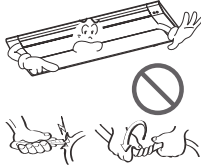

**Não deixe o ar condicionado funcionar durante muito tempo, se a humidade for muito elevada e se uma porta ou janela estiver aberta.**

- A humidade pode condensar e molhar ou danificar os móveis.



**Tenha cuidado ao desembalar e instalar o produto.**

- As extremidades afiadas podem causar danos. Tenha cuidado especialmente com as arestas da caixa, e com as aletas do condensador e do evaporador.

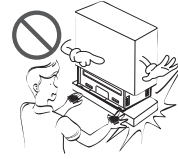

**Para a instalação, contacte sempre o vendedor ou um Centro de Assistência Autorizado.**

- Existe risco de incêndio, choque eléctrico, explosão ou danos.



**Não instale o aparelho num suporte de instalação defeituoso.**

- Tal pode causar lesões, acidentes ou danos no produto.



**Certifique-se de que a área de instalação não se deteriora com o tempo.**

- Se a base abater, o ar condicionado pode cair com a mesma, causando danos materiais, avaria do produto ou lesões pessoais.

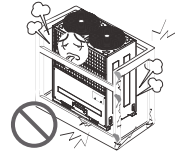

**Usar bomba de vácuo ou gás inerte (azoto) quando fizer teste de fugas ou purga por ar. Não comprimir o ar ou oxigénio e não usar gases inflamáveis. Caso contrário, pode causar incêndio ou explosão.**

- Existe risco de morte, lesões, incêndio ou explosão.

**Funcionamento**

**Não armazene nem use gases inflamáveis ou combustíveis perto do produto.**

- Existe risco de incêndio ou avaria do produto.



**ATENÇÃO**

**Manual de Instalação**

**Depois da instalação ou reparação do aparelho, verifique sempre a existência de fugas de gás (refrigerante).**

- Os baixos níveis de refrigerante podem causar a avaria do produto.

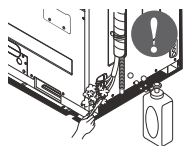

**Instale a mangueira de drenagem para garantir que a água é devidamente drenada para fora.**

- Uma ligação incorrecta pode causar o derramamento de água.

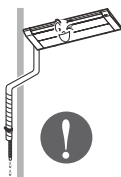

**Quando instalar o aparelho, mantenha-o nivelado.**

- Para evitar vibrações ou fugas de água.

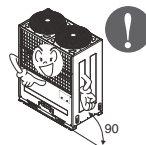

**Não instale o aparelho num local onde o ruído ou o ar quente proveniente da unidade exterior possa provocar danos nas imediações.**

- Tal pode causar problemas para os seus vizinhos.



**O produto deve ser levantado e transportado por duas ou mais pessoas.**

- Evite lesões pessoais.



**Não instale o produto onde este fique directamente exposto a ventos do mar (com salitre).**

- Tal pode causar a corrosão do produto. A corrosão, especialmente do condensador e das abas do evaporador, pode provocar avarias ou o mau funcionamento do aparelho.

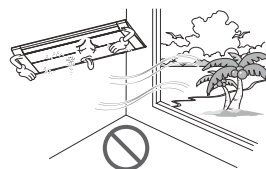

**Se ingerir o líquido das pilhas, escove os seus dentes e consulte um médico. Não use o controlo remoto se as pilhas tiverem derramado.**

- Os químicos contidos nas pilhas podem causar queimaduras ou outros problemas de saúde.



# Instalação

Leia todas as instruções e siga passo a passo.

## Seleção do melhor local

- Não deverá existir qualquer fonte de calor ou vapor perto da unidade.
- Não deverão existir obstáculos à circulação do ar.
- Um local com circulação de ar é adequado.
- Um local onde possa ser facilmente realizada a drenagem.
- Um local onde a prevenção do ruído seja tida em consideração.
- Não instale a unidade perto da passagem da porta.
- Observe os espaços indicados pelas setas na parede, no tecto ou em outros obstáculos.
- A unidade interna deve ter espaço para manutenção.

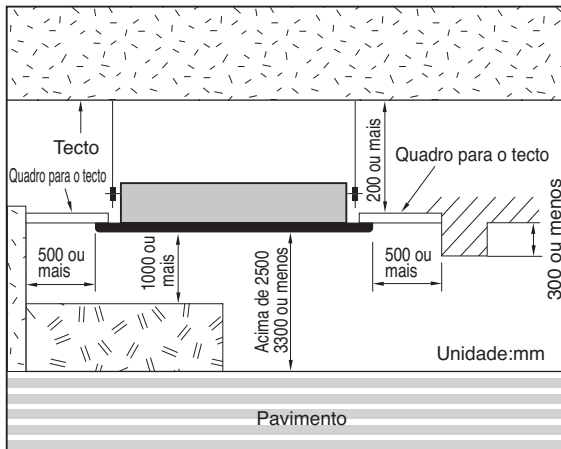

## ⚠ ATENÇÃO

Caso a unidade seja instalada perto do mar, as peças da instalação podem ficar corroidas pelo sal. As peças de instalação (e a unidade) devem ser submetidas às medidas adequadas anti-corrosão.

### AVISO

- Evite a seguinte localização da instalação.
1. Locais como restaurantes e cozinhas, onde seja formada uma quantidade considerável de vapor de óleos e farinhas. Estes podem causar a redução da eficiência das trocas de calor, ou a queda de gotas de água, e a avaria da bomba de drenagem. Nestes casos, tome as seguintes acções:
    - Certifique-se de que a ventoinha de ventilação é suficiente para cobrir todos os gases nocivos do local.
    - Assegure uma distância suficiente da zona de cozinha para instalar o ar condicionado num local onde não possa ser atingido por vapor de óleos.
  2. Evite instalar o ar condicionado em locais onde óleo de cozinhar ou pó de ferro são gerados.
  3. Evite locais onde seja gerado gás inflamável.
  4. Evite locais onde seja gerado gás nocivo.
  5. Evite locais perto de geradores de alta-frequência.

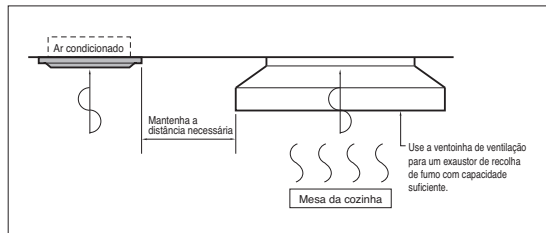

## Dimensão do Tecto e local do parafuso de fixação

- As dimensões do modelo de papel para a instalação são as mesmas que as dimensões de abertura do tecto.

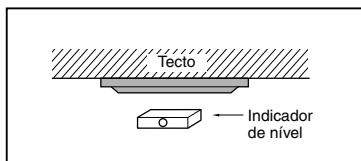

### ⚠ ATENÇÃO

- Este ar condicionado utiliza uma bomba de drenagem.
- Instale a unidade na horizontal, utilizando um indicador de nível.
- Durante a instalação, deve ser tomado cuidado para não danificar os fios eléctricos.

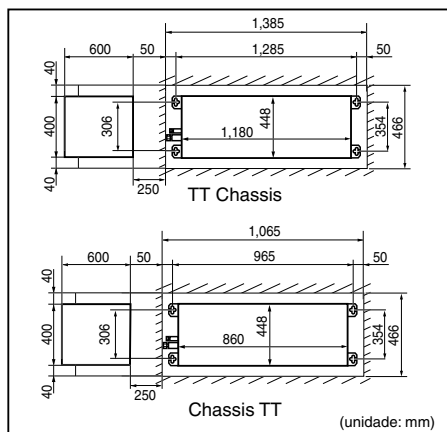

- Selecione e marque a posição dos parafusos de fixação e do orifício da tubagem.
- Determine a posição para os parafusos de fixação, ligeiramente inclinados para a direcção de drenagem, depois de considerar a direcção da mangueira de drenagem.
- Perfure o orifício para o perno de ancoragem na parede.

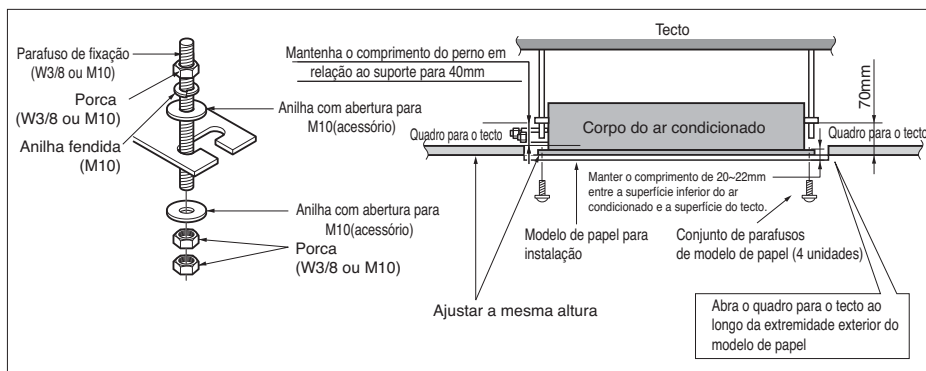
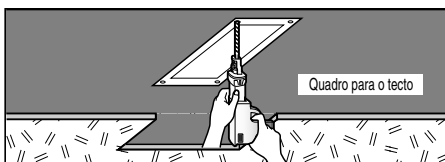

- As seguintes partes são adquiridas no local.

- |                       |                |
|-----------------------|----------------|
| ① Parafuso de fixação | - w 3/8 ou M10 |
| ② Porca               | - W 3/8 ou M10 |
| ③ Anilha fendida      | - M10          |
| ④ Anilha de chapa     | - M10          |

### ⚠ ATENÇÃO

Aperte a porca e o parafuso para evitar a queda da unidade.

## Ligação da Cablagem

- Ligue os fios individualmente aos terminais do painel de controlo, de acordo com a ligação da unidade externa.
- Certifique-se de que a cor dos fios da unidade externa e o n° do terminal são os mesmos que na unidade interna.

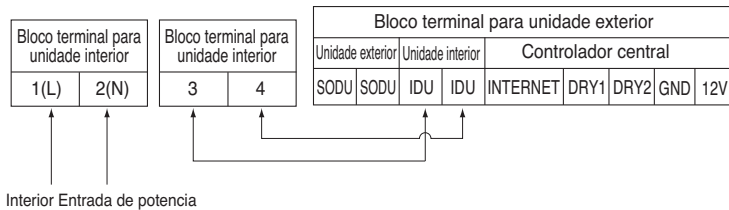

### ⚠ AVISO

**Certifique-se de que os parafusos do terminal não podem soltar-se.**

### ⚠ ATENÇÃO

Depois de confirmar as condições anteriores, prepare a cablagem da seguinte forma:

- 1) Nunca deixe de separar a potência especialmente para o ar condicionado. Para o método de cablagem, siga o diagrama do circuito colocado dentro da cobertura da caixa de controlo.
- 2) Forneça um interruptor de quebra de circuito entre a fonte de alimentação e a unidade.
- 3) O parafuso que aperta os cabos na caixa das ligações eléctricas podem desapertar com as vibrações às quais a unidade está sujeita durante o transporte. Inspeccione-os e certifique-se de que estão bem apertados. (Se estiverem soltos, tal pode causar a combustão dos fios.)
- 4) Confirme as especificações da fonte de alimentação
- 5) Confirme se a capacidade eléctrica é suficiente.
- 6) Certifique-se que a voltagem inicial é mantida a mais de 90 por cento da avaliação de voltagem indicada na matrícula
- 7) Confirme se a espessura do cabo é a específica dentro das especificações das fontes de alimentação. (Verifique particularmente a relação entre o comprimento e a espessura do cabo.)
- 8) Não instale o disjuntor de fuga num local que esteja molhado ou húmido. Água ou Humidade podem causar curto-circuito.
- 9) Os problemas seguintes podem ser causados por perda de voltagem.
  - Vibração de um interruptor magnético, danificação no ponto de contacto portanto, quebra de fusível, perturbação do funcionamento normal de um dispositivo de protecção de sobrecargas.
  - A corrente de arranque correcta não é dada pelo compressor.

## Instalação de um painel de revestimento (Tipo Painel)

O painel de decoração tem uma direcção de instalação.

Antes de instalar o painel decorativo, retire sempre o modelo de papel.

1. Abra a palheta de saída de ar, e extraia as protecções laterais
2. Remova o painel de entrada de ar do painel de revestimento.
3. Fixe o painel de revestimento á unidade interior, utilizando ganchos presos na traseira de ambos os lados do painel de revestimento.
4. Coloque os fios de forma a não serem presos entre o painel de revestimento e a unidade interior.
5. Parafuso 7 parafusos de fixação (7,9,12kbtu : 6 parafusos)
6. Ligue o conector do motor de palhetas, indique o conector e o painel conector na entrada de ar.
7. Instale o painel de entrada de ar (incluindo o filtro de ar) e protecções laterais.

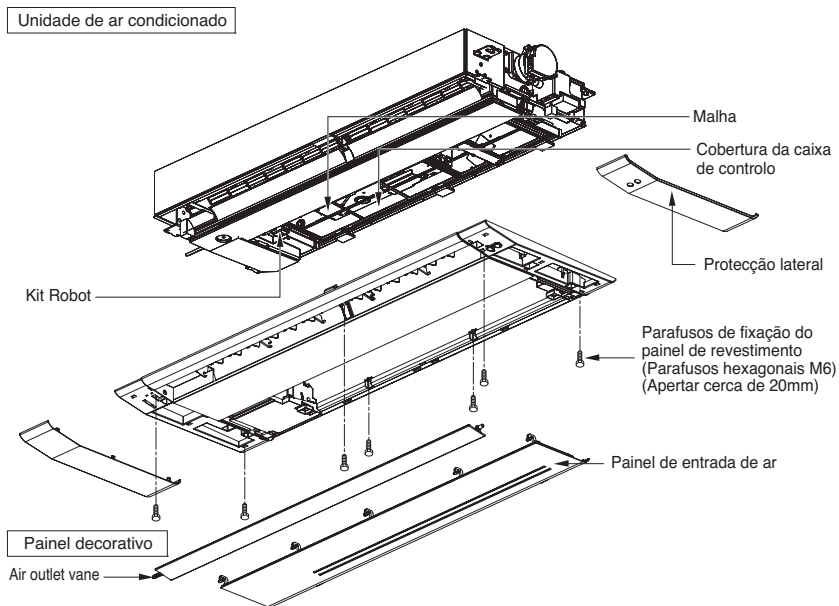

**⚠ ATENÇÃO**  
Instalar correctamente o painel de revestimento. A fuga de ar fresco causa condensação. ☞ Queda de pingas de água

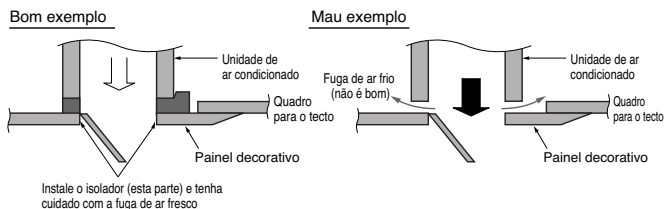

## Instalação do Painel de Revestimento (Tipo Grelha)

O painel de revestimento tem uma direcção de instalação.

Antes de instalar o painel de revestimento, retire sempre o modelo de papel.

1. Abra a palheta de saída de ar, e retire as protecções laterais
2. Retire a grade de entrada de ar do painel de revestimento.
3. Fixe o painel de revestimento à unidade interior, utilizando ganchos presos à traseira de ambos os lados do painel de revestimento.
4. Coloque os fios de forma a não serem presos entre o painel de revestimento e a unidade interior.
5. Parafuso 7 Parafusos fixantes (7,9,12kBtu : 6 parafusos)
6. Ligue o conector do motor de palhetas, indique o conector. (Conector plasma para o modelo plasma).
7. Instale a entrada grelha de entrada de ar (incluindo o filtro de ar) e protecções laterais.

Unidade de ar condicionado

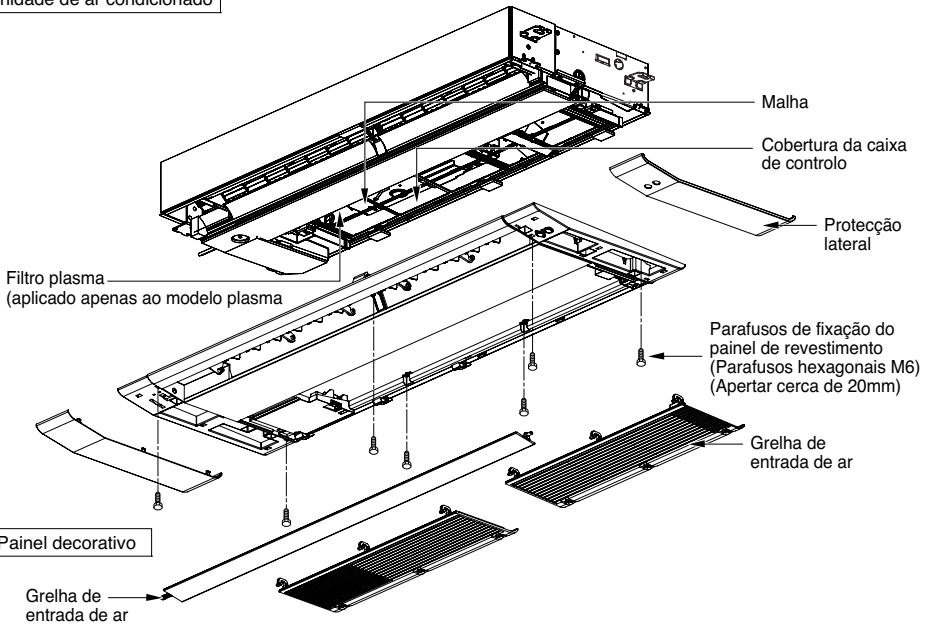

**⚠ ATENÇÃO**  
**Instalar correctamente o painel de revestimento. A fuga de ar fresco causa condensação. ↪ Queda de pingas de água.**

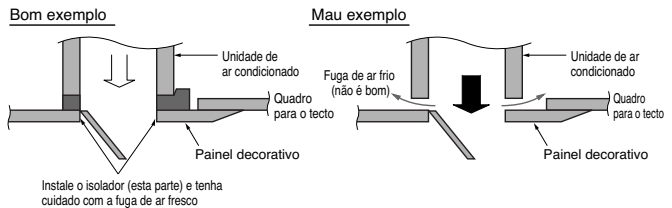

## Tube de Drenagem

- O tubo de drenagem deve ter uma inclinação para baixo (1/50 a 1/100): certifique-se de que não existe uma inclinação para cima e para baixo, para evitar um fluxo reverso.
- Durante a ligação do tubo de drenagem, tenha cuidado para não exercer uma força extra na porta de drenagem da unidade interna.
- O diâmetro externo da ligação de drenagem à unidade interna é de 32mm.

Material da tubagem: Tubo e uniões do tubo em cloreto de polivinil VP-25

- Certifique-se de que instalou o isolamento térmico na tubagem de drenagem.

Material de isolamento térmico: Espuma de polietileno com espessura superior a 8 mm.

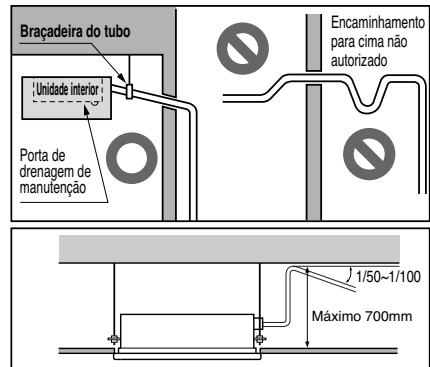

### Teste de drenagem

O ar condicionado utiliza uma bomba de drenagem para drenar a água.

Use o seguinte procedimento para testar a operação da bomba de drenagem:

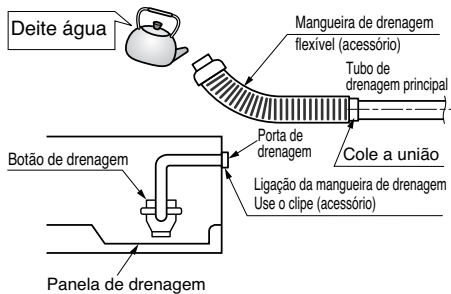

- Ligue o tubo de drenagem principal para o exterior e deixe-o provisoriamente, até o teste começar a chegar ao fim.
- Deite água na mangueira flexível de drenagem e verifique se a tubagem apresenta fugas.
- Certifique-se de que a bomba de drenagem funciona normalmente e se apresenta algum ruído quando a cablagem eléctrica estiver concluída.
- Quando o teste estiver concluído, ligue a mangueira de drenagem flexível à porta de drenagem da unidade interna.

### ⚠ ATENÇÃO

**A mangueira de drenagem flexível não deve ser curvada ou aparafusada. Uma mangueira curvada ou aparafusada pode causar uma fuga de água.**

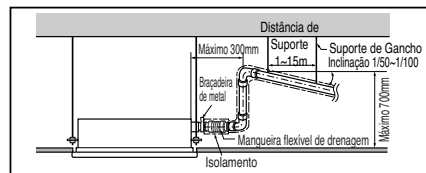

## Instalação do Controlo Remoto com Fios

### 1. Fixe firmemente usando os parafusos fornecidos após colocar a placa do controlo remoto no local pretendido.

- Coloque a placa de modo a não a dobrar pois a configuração pode ficar deficiente se a placa de configuração dobrar. Configure a placa do controlo remoto para que se ajuste à caixa de ligação.

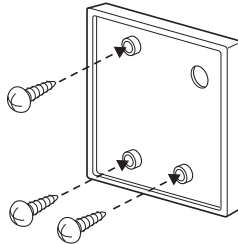

### 2. Pode configurar o controlo remoto com fios em três direcções.

- Direcções de Configuração: A superfície da parede de ligação, para cima, para a direita.
- Se configurar o cabo do controlo remoto para o lado direito e para cima, deve configurar o mesmo após remoção do guia cabos.

※ Remova a ranhura guia com o objecto comprido

- 1 Regeneração da superfície da parede
- 2 Ranhura guia da parte superior
- 3 Ranhura guia direita

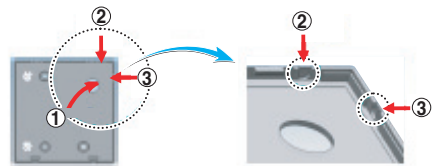

<Ranuras guia dos cabos>

### 3. Fixe a parte superior do controlo remoto à placa de configuração junto à superfície da parede, como na figura abaixo e em seguida, ligue pressionando a parte inferior.

- Não deixe nenhum espaço entre o controlo remoto e as placas superior e inferior, direita e esquerda de configuração.

<Ordem de conexão>

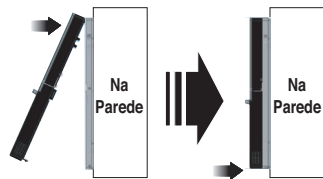

Quando separar o controlo remoto da carta de configuração, como na figura abaixo, depois de a inserir no furo de separação inferior com uma chave de parafusos, rode no sentido dos ponteiros do relógio para remover o comando.

- Existem dois furos separados. Separe os mesmos um de cada vez.
- Cuidado para não danificar os componentes interiores durante a separação

<Ordem de separação>

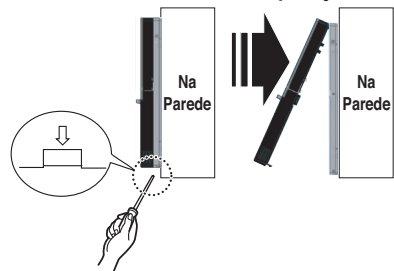

4. Ligue a unidade interior e o controlo remoto usando o cabo de ligação.

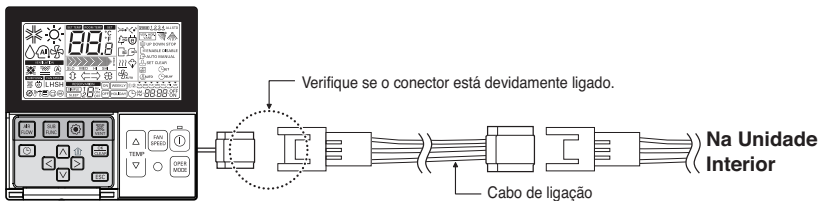

5. Use um cabo de extensão se a distância entre o controlo remoto e a unidade interior for superior a 10m.

**ATENÇÃO**

Quando instala o controlo remoto com fios, não o enterre na parede.

(Pode danificar o sensor de temperatura.)

Não instale o cabo a uma distancia superior a 50m.

(Pode provocar erros de comunicação.)

- Quando instala o cabo de extensão, verifique a direcção de ligação do conector do controlo remoto e do produto para obter uma correcta instalação.
- Se instalar o cabo de extensão em direcção oposta, o conector não irá conectar-se
- Especificações do cabo de extensão: 2547 1007 22# 2 centro 3 protecção 5 ou superior.

**INSTALAÇÃO DO CONTROLO REMOTO COM FIOS**

- Como o sensor de temperatura ambiente está no controlo remoto, a caixa do controlo remoto deve estar instalada num local afastado da luz solar directa, de muita humidade e da entrada directa de ar frio, para manter uma temperatura ideal. Instale o controlo remoto a cerca de 5 pés (1,5m) acima do chão, numa área com boa circulação do ar, a uma temperatura média.

**Não instale o controlo remoto num local onde este possa ser afectado por:**

- Arames ou pontos mortos entre as portas e nos cantos.
- Ar quente ou frio das condutas.
- Calor irradiado pelo sol ou por aparelhos.
- Tubos ocultos e chaminés.
- Áreas sem controlo, como uma parede exterior atrás do controlo remoto.
- Este controlo remoto está equipado com um visor LED de sete segmentos. Para a visualização correcta do LED do controlo remoto, o controlo remoto deve ser instalado correctamente, conforme indicado na Fig. 1. (A altura standard é de 1,2~1,5 m do nível do chão.)

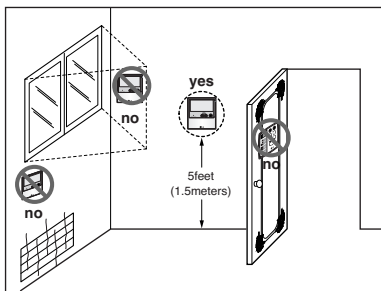
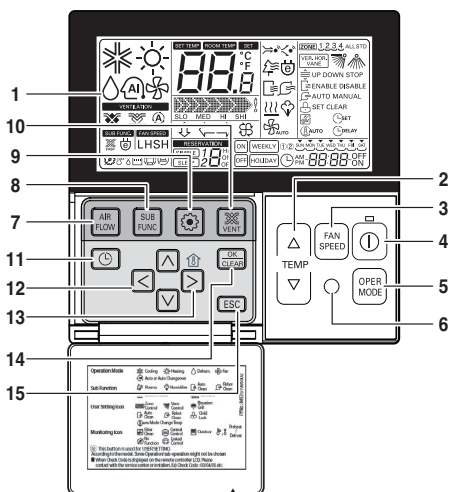



Fig.1 Locais típicos para controlo remoto

## Nome e Função do Controlo Remoto com fios (Acessório)



Coloque a etiqueta informativa no lado de dentro da porta.  
Escolha o idioma indicado ao seu país.

1. Ecrã de indicação de Utilização
2. Botão de configuração de temperatura
  - Irá configurar não a temperatura da divisão mas sim a do ar de saída.
3. Botão de velocidade da ventoinha
  - Existem 3 Velocidades da Ventoinha
  - A Velocidade Média e Baixa são iguais
4. TECLA ON/OFF (Ligar/Desligar)
5. Botão de Seleção do modo de operação
6. Receptor do controlo remoto sem fios
  - Alguns equipamentos não recebem os sinais sem fios.
7. Botão de Fluxo de Ar
8. Botão de Subfunção
9. Botão de definição da função
10. Botão de ventilação
11. Reserva
12. Botão cima, baixo, esquerda, direita
  - Para verificar a temperatura interior, carregue na tecla. 
13. Botão de temperatura da divisão
  - Apresenta apenas a temperatura da divisão percebida pelo controlo remoto.
  - Não existe controlo da temperatura da divisão.
  - No caso de ser uma unidade de entrada de ar fresco, irá apresentar apenas a temperatura ao redor do controlo remoto.
14. TECLA CONFIGURAR/CANCELAR
15. Botão Sair

- \* Algumas funções podem não estar operacionais ou visíveis dependendo do tipo de produto.
- \* Irá apresentar um valor estranho na temperatura da divisão caso o controlo remoto com fios não esteja conectado.

Modelo: PQRCVSL0 (Cor Preta)  
PQRCVSL0QW (Cor Branca)

## Montagem de Comutadores Dip

	Função	Descrição	Definições Desligadas	Definições Ligadas	Padrão
SW1	Comunicação	N/A (Padrão)	-	-	Off
SW2	Ciclo	N/A (Padrão)	-	-	Off
SW3	Grupo de controlo	Seleção do Principal e Secundário	Principal	Secundário	Off
SW4	Modo de Contacto Seco	Seleção do Modo de Contacto Seco	Seleção do controlo remoto com/sem fios no modo de utilização Manual ou Automático	Auto	Off
SW5	Instalação	Ventilação Contínua	Operação de Remoção Contínua	-	Off
SW6	Ligação de aquecimento	N/A	-	-	Off
SW7	Ligação do Ventilador	Seleção da Ligação do Ventilador	Remoção das Ligações	em Funcionamento	Off
	Seleção de ventoinha (Consola)	Seleção da direcção da Ventoinha para cima/baixo	Ventoinha superior + Ventoinha inferior	Apenas Ventoinha Superior	
	Seleção da Região	Seleção de região tropical	Modelo Geral	Modelo Tropical	
SW8	Etc.	Peças sobresselentes	-	-	Off

### ATENÇÃO

Para os modelos Multi V, comutadores Dip 1, 2, 6, 8 têm de estar DESLIGADOS.

## Configuração de Controlo de Grupo

### 1. Controlo de grupo 1

#### ■ Controlo remoto com fios 1 + unidades interiores

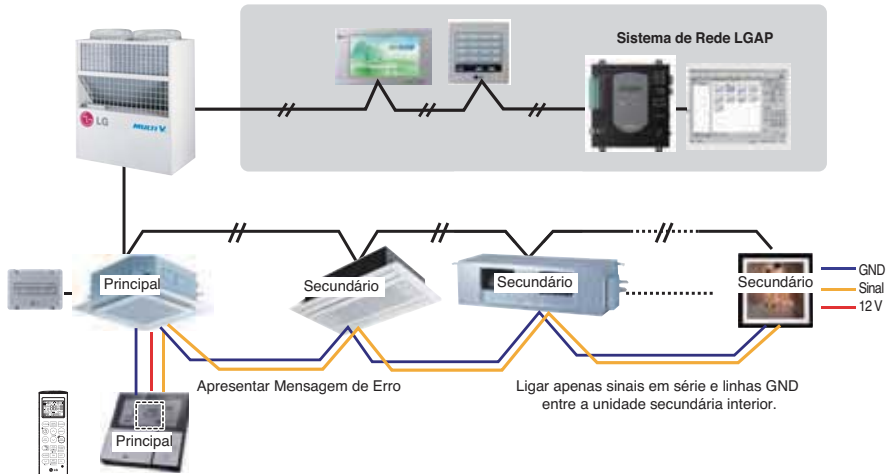

#### ■ Comutador DIP no PCB (Unidades interiores tipo Conduta e Cassete)

##### ① Configuração Principal - Nr. 3 Desligado



##### ② Configuração Secundária - Nr. 3 Ligado

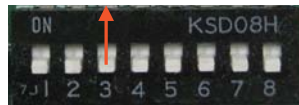

- É possível ligar até 16 unidades interiores (Max) por cada controlo remoto com fios. Defina apenas uma unidade interior como Principal e as restantes como secundárias.
  - É possível ligar todo o tipo de unidades interiores.
  - É possível utilizar controlo remoto sem fios simultaneamente
  - É possível ligar o Contacto Seco e o Controlador Central em simultâneo.
    - A unidade Principal interior consegue reconhecer apenas o Contacto Seco e o Controlador central.
    - No caso de controlo Central e de Grupo em Simultâneo, é possível conectar unidades interiores series2 ou mais recentes desde Feb. 2009.
    - Caso se trate de uma configuração de controlo Central, este poderá controlar as unidades interiores após configurar apenas o endereço da unidade principal interior.
    - A unidade secundária interior irá funcionar da mesma da unidade interior principal.
    - A unidade secundária interior não pode ser controlada individualmente pelo controlador Central
    - Alguns controlos remotos não funcionam com o Contacto Seco e Controlador central em simultâneo
- Contacte-nos para mais informações relativas a este assunto.

**5. Se ocorrer um erro na unidade interior, é apresentado no controlo remoto com fios.**

Excepção de erro na unidade interior, apenas um controlo possível na unidade interior.

**6. No caso de controlo em grupo, estará limitado às funções da unidade interior.**

- Selecção das opções de operação (stop/modo/temperatura)
- Controlo do fluxo de força (forte/médio/fraco)
- Não é possível em algumas funções.

\* A configuração da Unidade interior Principal/Secundária pode ser efectuada Utilizando um Interruptor PCB Dip.

\* É possível conectar unidades interiores desde Feb. 2009.  
Caso contrário, por favor contacte a LGE.

⚠ Pode ser a causa de avarias quando não estão definidas as opções principal e secundário.

**2. Controlo de grupo 2**

■ Controlos remoto com fios + Unidades interiores

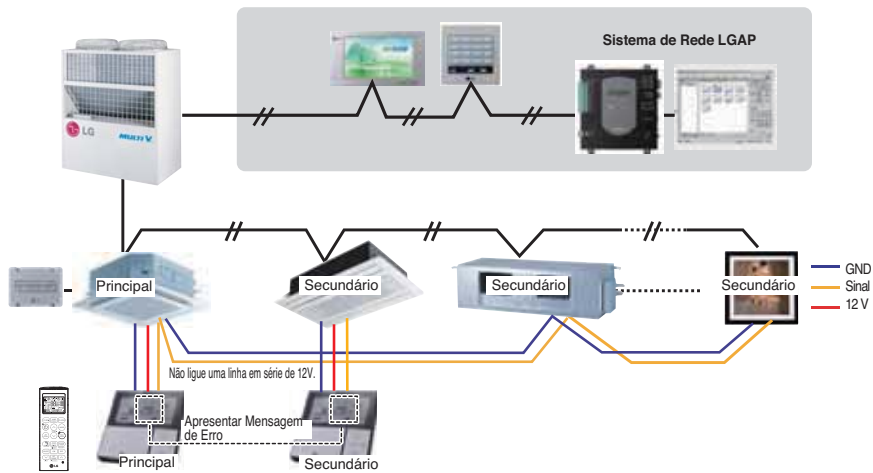

\* **É possível controlar N unidades interiores por controlo remoto com fios de M unidades (M+N≤17 Unidades)**

Configure apenas uma unidade interior como Principal e as restantes como secundárias.  
Configure apenas um controlo remoto com fios como Principal, e os restantes como secundários.  
Para outros casos que não este, o procedimento é o mesmo que o Grupo de Controlo 1.

### 3. Controlo de grupo 3

■ Conexão misturada entre unidades interiores e Unidades de Fornecimento de Ar Fresco

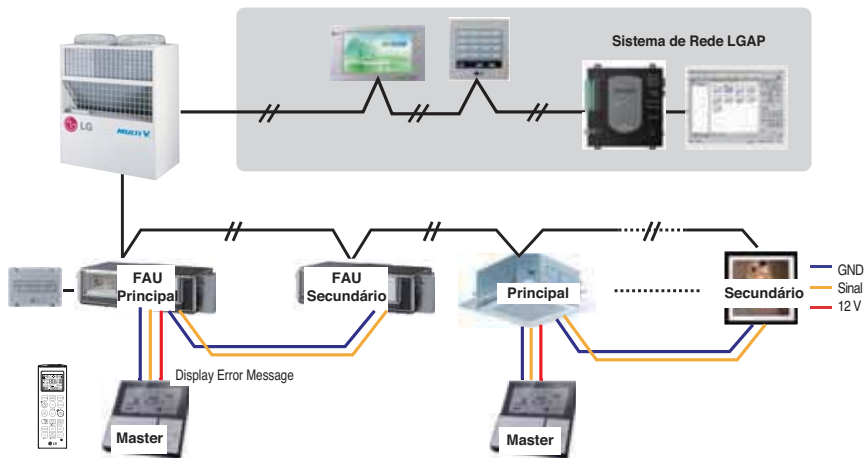

\* Caso efectue a conexão de unidades interiores standard e Unidades de Fornecimento de Ar Fresco, Separe as mesmas com unidades standard.  
(Devido às diferentes configurações de temperatura.)

\* Caso contrario, é o mesmo controlo de Grupo 1



\* FAU : Unidade de Fornecimento de Ar Fresco  
Standard: Unidade Interior Standard

## 4. 2 Controlo Remoto

### ■ Controlo remoto com fios 2 + Unidade interior 1

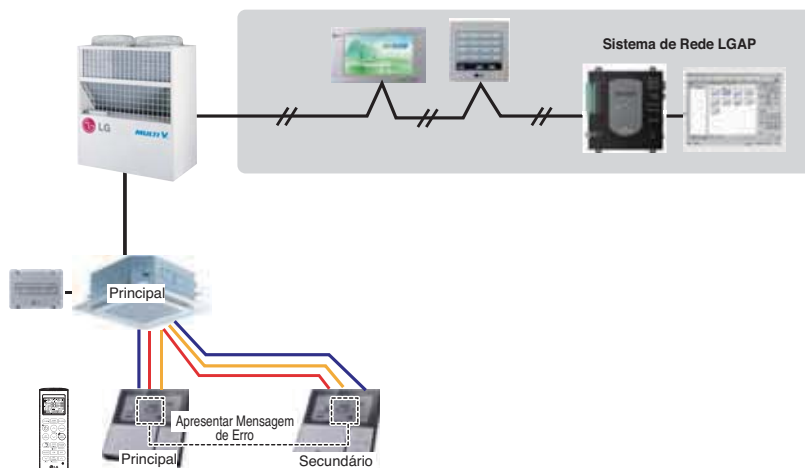

1. É possível ligar dois controlos remoto com fios numa unidade interior.
2. Pode ligar dois controlos remotos em todas as unidades interiores.
3. É possível utilizar o controlo remoto sem fios em simultâneo
4. É possível ligar o Contacto Seco e o Controlador Central em simultâneo
5. A unidade interior consegue reconhecer apenas o Contacto Seco e o Controlador central.
6. Não existem limites na função da unidade interior.

\* Podem estar ligados no máximo 2 controlos remotos com fios numa unidade interior.

## 5. Acessórios para configurações de controlo em grupo

É Possível configurar um controlo em grupo utilizando os seguintes acessórios.

