



**VIDEOGRABADORA
MANUAL DE
INSTRUCCIONES**

MODELO: W221P



Antes de conectar, usar o ajustar este aparato, lea las instrucciones cuidadosamente. Refiérase a las ilustraciones del manual original.



BIENVENIDO A PRYCA

Gracias por adquirir este video Modelo VCR 298C.

Antes de usar su video deberá familiarizarse con los nombres de algunos botones del control remoto (vea OPERACION, páginas 4 a 6), y necesita realizar la puesta en marcha del mismo para que pueda recibir las emisiones de TV y para que su televisor pueda recibir imágenes del video (páginas 11 a 13).

Instalacion

ALIMENTACIÓN

Este video funciona con tensión alterna de 100-240V~, 50 Hz.

SERVICIO

Nunca retire la tapa superior del video para evitar riesgos de electrocución. En el interior no existen piezas reparables por el usuario. Si el video no funciona correctamente, desenchúfelo y avise al Servicio Técnico.

PRECAUCIONES

Para una operación segura y un funcionamiento satisfactorio del video, siga los siguientes consejos al elegir el lugar donde instalar su video.

- Evite la luz solar directa sobre el video y manténgalo alejado de fuentes de calor (estufas, etc).
- Evite los lugares húmedos o polvorientos.
- Elija lugares con suficiente ventilación para permitir la disipación de calor.
- Instale el video siempre en posición horizontal.
- Evite lugares sujetos a fuertes vibraciones.
- No coloque el video cerca de campos magnéticos fuertes (imanes, altavoces, etc).
- Evite los cambios bruscos de temperatura. No traslade el video de un lugar frío a uno cálido y viceversa.

CONDENSACIÓN DE HUMEDAD

Bajo ciertas condiciones especiales, como trasladar el video de una habitación fría a una caliente, se puede acumular humedad sobre los cabezales, una de las partes más importantes del video. En dicho caso, para prevenir cualquier daño en los cabezales, conecte el video a la red eléctrica, encienda el video pulsando el botón OPERATE y espere al menos 2 horas para permitir el secado interior antes de utilizar el video.

PUEDE PRODUCIRSE CONDENSACION CUANDO:

- El video se traslada de una habitación fría a una caliente o desde el exterior al interior de la casa.
- Una habitación fría se calienta rápidamente.
- El grado de humedad es muy alto.

ESTE PRODUCTO CUMPLE CON LOS REQUISITOS DE RADIOINTERFERENCIA DE LA DIRECTIVA COMUNITARIA 89/336/EEC, 93/68/EEC Y 73/23/EEC.

CARACTERÍSTICAS Y INDICE

Características

- Sistema HQ de tecnología de alta calidad que mejora la nitidez y el detalle de la imagen.
- Mecanismo de carga central para imágenes de alta calidad.
- Control remoto a infrarrojos con todas las funciones.
- Sintonizador por síntesis de tensión con 80 presintonías.
- Sistema ACMS de presintonización automática de canales.
- Temporizador de grabación de 8 eventos/ 1 mes.
- Posibilidad de Grabación y Reproducción en formato de imagen de pantalla ancha 16:9.
- Encendido y Reproducción automáticos.
- Rebobinado Automático.
- Función de Auto-Diagnóstico.
- Búsquedas Lógica y Turbo.
- Sistema de búsqueda por índices VISS.
- Auto-Limpieza de Cabezales.
- Parada de imagen, Avance fotograma.
- Función de comienzo rápido.
- Autoajuste (autotracking) digital.
- Reproducción NTSC en TV PAL
- Sistema de Ahorro de Energía
- Contador de tiempo real y de cinta restante.
- Compatible CANAL+.

Indice

	Páginas
INTRODUCCION	2~6
Características y Indice	3
Operación del video	4-6
• Unidad de Control Remoto	4-5
• Instalación de Pilas	5
• Paneles Frontal y Trasero del video	6
PREPARACION	7~16
Instalación del video	7
• Conexión del video a su TV	7
Ajuste del canal de salida del video	8
Presintonía Inicial	9
Indicaciones en Pantalla (OSD)	9-10
• El Menu principal	9
Memorización de emisoras de TV	11-15
• Sintonía Automática	11
• Sintonía Manual. Nombres de las emisoras	12-13
• Cambio del orden de los programas	14
• Borrado de programas memorizados	15
Ajuste de Fecha y Hora	16
REPRODUCCION	17~21
Reproducción de Cintas	17-18
• Introducción y Extracción de video cassettes	17
• Tipos de video cassettes	17
• Mode de Ahorro de Energía	17
• Reproducción normal	18
• Ajuste de la nitidez de imagen	18
• Respuesta Optima de Imagen (OPR)	18
Otras Funciones de Reproducción	19-21
• Avance Rápido (FF)/Rebobinado (REW)	19
• Búsqueda LOGICA/Búsqueda Visual Adelante/Atrás	19
• Búsqueda TURBO	19
• Parada de Imagen	20
• Selección del sistema de color	21
GRABACION	22~27
Grabación	22-23
• Introducción a los Modos de Grabación	22
• Para Grabar	22-23
• Temporizador inmediato (QSR)/Grabación con Decodificador	23
Grabación con el Temporizador Programable	24-27
• Programación del Temporizador	24
• Comprobación y Borrado	26
• Superposición de Programaciones	27
INFORMACION ADICIONAL	28~36
Otras Funciones	28-32
Copia (Regrabación)	33
Especificaciones	34
Antes de llamar al Servicio Técnico	35
Limpieza de cabezales	35
Condiciones de Garantía Total 12 meses	36

OPERACION DEL VIDEO

Unidad de Control Remoto

Este video está diseñado de forma que casi todas sus funciones puedan controlarse a distancia desde el CONTROL REMOTO. Oriente el mando a distancia hacia el sensor del frontal del video. Evite que haya obstáculos entre el mando y el video. El mando actúa dentro de un ángulo de 30° desde el centro del video. El alcance máximo es de unos 8 metros.

Algunas funciones pueden controlarse también con los controles del PANEL FRONTAL del video.

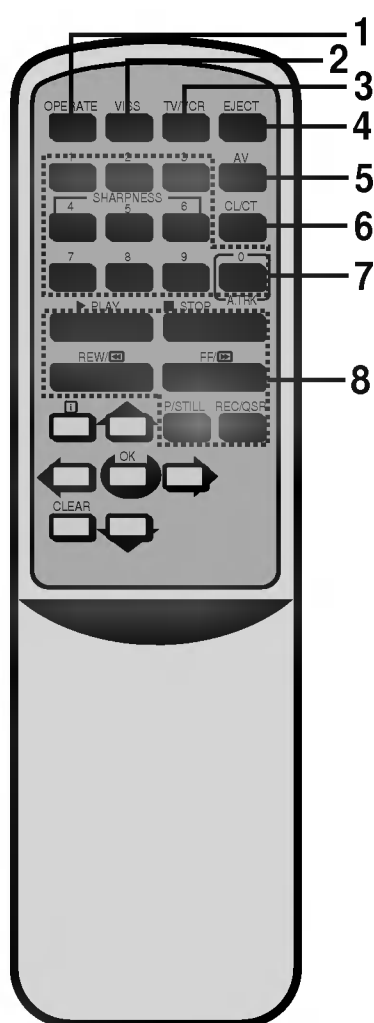

- 1 INTERRUPTOR "OPERATE"**
Para encender y apagar el video.
- 2 BOTON VISS**
Para activar el sistema VISS de búsqueda por índices (vea p 32).
- 3 BOTON DE SELECCION TV/VCR**
Pulsando este botón se cambian los modos TV y VCR.
 - **VCR** : Para monitorizar grabaciones, ver una cinta o ver la TV através del sintonizador del video.
 - **TV** : Para ver la TV normal mente o ver un programa mientras se graba otro.
- 4 BOTON DE EXPULSION "EJECT"**
Para expulsar una cinta (vea p 17).
- 5 BOTON AV**
Para seleccionar la fuente de entrada de la señal a grabar (vea p 6).
- 6 CONMUTADOR DEL DISPLAY "CL/CT"**
Para cambiar la presentación del display del panel frontal del video entre la hora real, el contador de cinta transcurrida y el tiempo restante de cinta (en horas y minutos) (vea p 29). Esta función solo actua cuando hay una cinta en el video.
- 7 BOTONES NUMERICOS ;**
Para seleccionar directamente programas por su número. Para programar información numérica en el menú.
NOTA:
 - Los botones "4" y "6" pueden usarse para controlar la calidad de la imagen durante la reproducción. (vea p 18).
 - El botón "0" se puede usar para seleccionar el ajuste automático de la cinta (autotracking).
- 8 Botones de Operaciones básicas**
 - BOTON DE REPRODUCCION "PLAY" (vea p 18).
 - BOTON DE PARADA "STOP" (vea p 18).
 - BOTON DE REBOBINADO "REW" (vea p 19).
 - BOTON DE AVANCE RAPIDO "FF" (vea p 19).
 - BOTON DE PAUSA/IMAGEN FIJA "P/STILL" (vea p 20, 23).
 - BOTON DE GRABACION "REC/QSR" (vea p 22, 23).

OPERACION DEL VIDEO

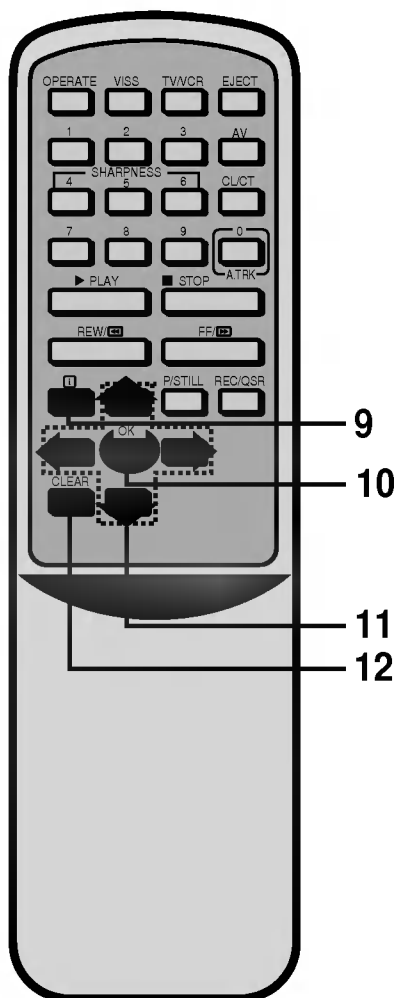

9 BOTON DE MENU "i"
Para mostrar en la pantalla del TV el menú principal (vea p 9).

10 BOTON DE CONFIRMACION "OK"

- Confirma la selección del menú (vea p 9).
- Muestra en la pantalla del TV las indicaciones de hora y de estado del video (vea p 29).

11 BOTONES DEL CURSOR (^v<>)

^v:

- En el menú, para mover el cursor arriba y abajo.
- Para seleccionar secuencialmente los programas en sentido ascendente o descendente.
- Durante la Reproducción, control de ajuste.
- Durante la Parada de Imagen, para ajustar la vibración vertical.
- Para realizar sintonía fina de los programas de TV (vea p 13).

<>:

- En el menú, para mover el cursor a izquierda o derecha.
El botón de cursor "<" puede usarse para borrar datos.

12 BOTON CLEAR

Para poner a cero el contador de cinta (vea p 29).

Instalación de Pilas

El control remoto se alimenta con 2 pilas de 1.5 voltios de tamaño AA.

- 1** Retire la tapa del compartimento. Levántela mientras presiona en el sentido de la flecha.
- 2** Coloque las nuevas pilas con las polaridades (⊕ and ⊖) correctas (según el diagrama del fondo del compartimento) y coloque la tapa.

Si no va a utilizar el mando a distancia durante mucho tiempo, extraiga las pilas y guardelas en un lugar frío y seco.

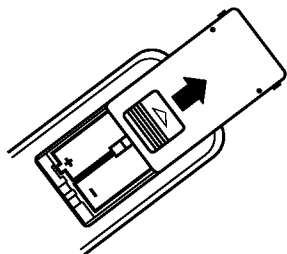

OPERACION DEL VIDEO

Panel Frontal del Video

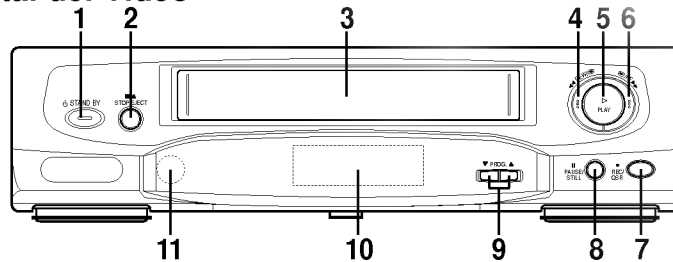

- | | |
|---|---|
| <p>1 INTERRUPTOR "STAND BY"
Para encender y apagar el video.
Para poner el video en el modo de ahorro de energía (vea p 17).</p> <p>2 BOTON DE PARADA/EXPULSION "STOP/EJECT"
Para detener la cinta, o expulsarla del video.</p> <p>3 COMPARTIMENTO DE LA CINTA
Cuando se introduce una cinta o cassette en el compartimento, la carga se realiza automáticamente.</p> <p>4 BOTON DE REBOBINADO "REW"
Para rebobinar la cinta hacia atrás (vea p 19).
Para búsqueda visual atrás a alta velocidad (vea p 19).</p> <p>5 BOTON DE REPRODUCCION "PLAY"
Para reproducir la cinta (vea p 18).</p> <p>6 BOTON DE AVANCE RAPIDO "FF"
Para bobinar la cinta hacia adelante (vea p 19).</p> | <p>7 BOTON DE GRABACION "REC/QSR"
Para Grabar y para activar el Temporizador Inmediato QSR (vea p 22 y 23).</p> <p>8 BOTON DE PAUSA/IMAGEN FIJA "PAUSE/STILL"
Durante la reproducción, congela la imagen (vea p 20). Durante la grabación, ésta se detiene (vea p 23).</p> <p>9 SELECTORES DE PROGRAMA (▲/▼)
Para seleccionar secuencialmente los programas en sentido ascendente o descendente.</p> <p>10 DISPLAY MULTIFUNCION
Muestra la hora o el contador de cinta, programa sintonizado, estado de la cinta y otras informaciones adicionales del estado del video.</p> <p>11 SENSOR DEL CONTROL REMOTO
Recibe las señales del mando a distancia.</p> |
|---|---|

Panel Trasero del Video

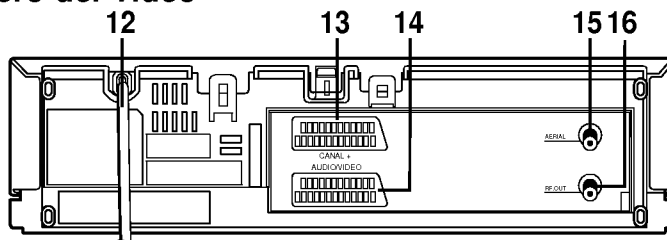

- | | |
|--|---|
| <p>12 CABLE DE CONEXION A LA RED</p> <p>13 CONECTOR CANAL+
Para conectar el decodificador de CANAL + (vea p 7).</p> <p>14 CONECTOR AUDIO/VIDEO
Para conectar el video a su TV o a otro video (vea p 7, 33).
Para grabar la señal que entra por este</p> | <p>conector AUDIO/VIDEO, seleccione "AV" con el botón AV (vea p 22).</p> <p>15 ENTRADA DE ANTENA "AERIAL"
Conecte el cable coaxial de la antena exterior a este terminal.</p> <p>16 SALIDA DE RF "RF OUT"
Conecte este terminal a la toma de antena de su TV con el cable coaxial RF (suministrado con el video).</p> |
|--|---|

INSTALACION DEL VIDEO

IMPORTANTE

ANTES DE USAR SU VIDEO USTED DEBERA:

- 1 Conectar el video a la toma antena y a su TV. (descrito en esta página).
- 2 Sintonizar y memorizar en el video los canales de TV que se reciban en su zona (vea p 11 a 13). Con estas operaciones, la puesta en marcha del video estará completa.

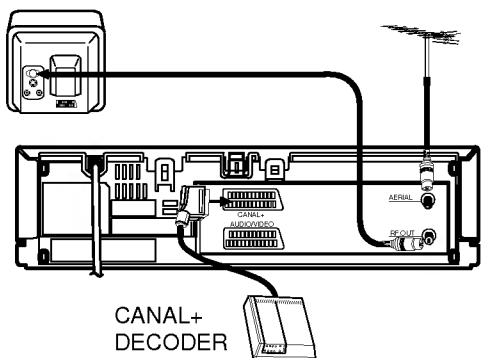
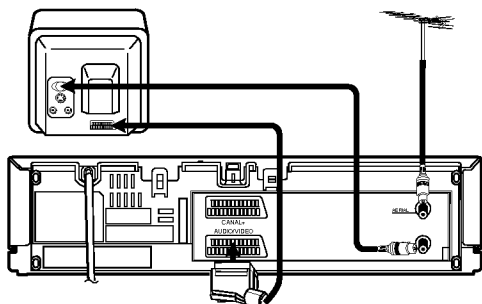
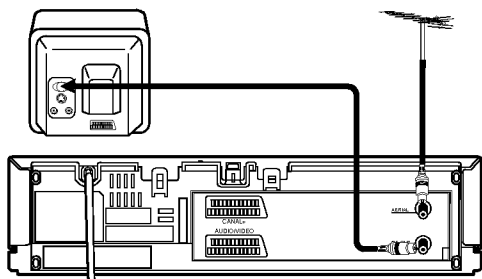

Conexión del video a su TV

CONEXION DE ANTENA/RF

For TV sets without AV input terminals:

- 1 Desconecte el cable coaxial de antena de la toma de antena de su TV y conéctelo al terminal "AERIAL" situado en el panel trasero del video.
- 2 Con el cable coaxial suministrado con su video, conecte la toma de antena de su TV y el terminal "RF" del panel trasero del video.
- 3 Enchufe el video a la red eléctrica.

CONEXION A/V

Si su TV dispone de Euroconector, puede ser conectado al terminal AUDIO/VIDEO del video, mediante un cable de Euroconector (cable AV), que podrá adquirir en el comercio especializado (este cable no se suministra con el video).

Esta conexión proporciona la máxima calidad de imagen y sonido.

CONEXION DE DECODIFICADOR

Algunas cadenas de pago de TV transmiten señales codificadas, que solo pueden ser vistas si está abonado y se dispone del decodificador correspondiente. Dicho decodificador deberá conectarse al video para poder grabar dichas emisiones.

Use un cable de Euroconector para conectar el decodificador al terminal CANAL + del video.

AJUSTE DEL CANAL DE SALIDA DEL VIDEO

Su TV recibe la señal del video como cualquier otra emisión de TV. Por lo tanto, deberá de reservar en su TV un número de programa para recibir la imagen del video.

Asegúrese de seleccionar este número de programa en su TV siempre que desee controlar el video o ver una grabación. Solamente es posible ver la imagen del video en la pantalla del TV, seleccionando este número de programa, que llamaremos número de programa de video.

El proceso de ajuste descrito a continuación no es necesario si usted conecta el video y el TV a través del terminal AUDIO/VIDEO (Conexión A/V). Seleccione en su TV el programa AV. Consulte las instrucciones de su TV.

Conecte el video como se describe en la sección de Conexiones (vea la página anterior).

Ajuste del canal de salida del video

A AJUSTE CON REPRODUCCION

El canal de salida del video viene preajustado de fábrica en el canal 36 de UHF.

- 1 Encienda el TV y el video.
- 2 Reproduzca cualquier cinta en su video.
- 3 Sintonice el canal correcto (36) en su TV. (Consulte las instrucciones de su TV en caso necesario). En la pantalla del TV verá la imagen de la cinta que está reproduciendo en el video.
- 4 Memorice este canal en el número de programa de video de su TV.

B AJUSTE CON INDICACION DE PANTALLA (OSD)

- 1 Encienda el TV y el video.
- 2 Sintonice el canal correcto (36) en su TV.
- 3 En este caso, en la pantalla del TV verá una imagen con fondo azul.

CAMBIO DEL CANAL DE SALIDA DEL VIDEO

Si el canal 36 está ya ocupado por una emisora de TV de su zona, o si aparecen interferencias o la imagen se distorsiona, deberá reajustar el canal de salida del video.

- 1 Seleccione en su TV un canal libre de interferencias comprendido entre el 22 y el 68.
- 2 Con el video en modo "stand-by" (solo aparece la indicación de reloj en el display del video), mantenga pulsados simultáneamente los botones PROG. "▲" y "▼" durante más de 4 segundos hasta que aparezca la indicación "RF-CH 36" en el display del video.
- 3 Pulse los botones PROG. "▲" o "▼", según corresponda, hasta obtener en el display del video el número del canal seleccionado en su televisor. En la pantalla del TV aparecerá la imagen de las barras verticales de la izquierda.
- 4 Pulse el botón OPERATE cuando finalice.



PRESINTONÍA INICIAL

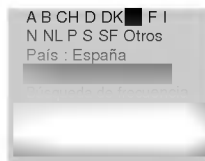
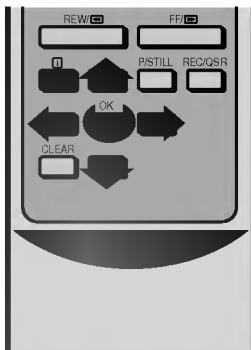

Los siguientes pasos podrá realizarlos únicamente después de conectar su video por primera vez. Encienda el video. No toque todavía ningún otro botón. En la pantalla del TV aparecerá el siguiente menú.

NOTA: Si este menú no aparece, su video ya ha sido programado.

IMPORTANTE: A menos que conozca las frecuencias exactas por las que se transmiten las emisiones de TV en su zona, le aconsejamos que elija siempre la modalidad de "Búsqueda de canales".

- 1 Seleccione el país deseado (E) con los botones del cursor "<" y ">". Después, seleccione la modalidad de sintonía de las estaciones de TV ("Búsqueda de canales" para sintonizar por número de canal o "Búsqueda de frecuencia" para sintonizar por la frecuencia de emisión) con los botones del cursor "^" y "v".
- 2 Pulse el botón "OK" para comenzar la presintonía.
- 3 Espere algunos minutos, hasta que se complete el proceso de búsqueda. En la pantalla del TV aparecerá la información de las emisoras a medida que se van sintonizando.
- 4 Pulse el botón "i" para eliminar el menú de la pantalla. Los canales quedarán memorizados en el orden en que son encontrados y además emisiones espúreas de señal fuerte pueden quedar memorizadas, por lo cual es posible que desee realizar cambios manualmente para cambiar el orden de los programas o borrar alguno de ellos (vea p 14 a 15).

INDICACIONES EN PANTALLA (OSD)

Por medio de las indicaciones en pantalla por el sistema de menús, se pueden controlar y programar gran parte de las funciones del video.

El Menu principal

- 1 Encienda el TV y el video. Seleccione en el TV el programa de video.
- 2 Pulse el botón "i" del control remoto. En la pantalla aparecerá el menú principal.
- 3 Pulse los botones del cursor "^" y "v" para seleccionar la opción deseada y pulse el botón "OK" para confirmar la elección.
- 4 **NOTA - Cuando finalice, pulse el botón "i" para eliminar el menú de la pantalla y volver a la imagen normal.**

Programación contador

Se usa para realizar grabaciones programadas (vea p 24 y 25).

Cuadro emisoras

Se usa para consultar o para introducir información sobre las emisoras de TV memorizadas (vea p 12 y 13).

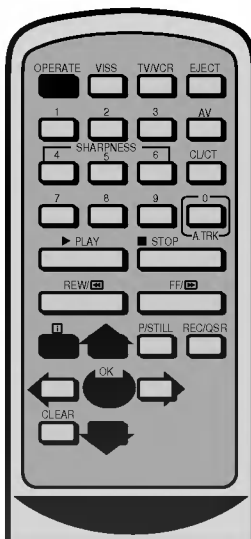

INDICACIONES EN PANTALLA (OSD)

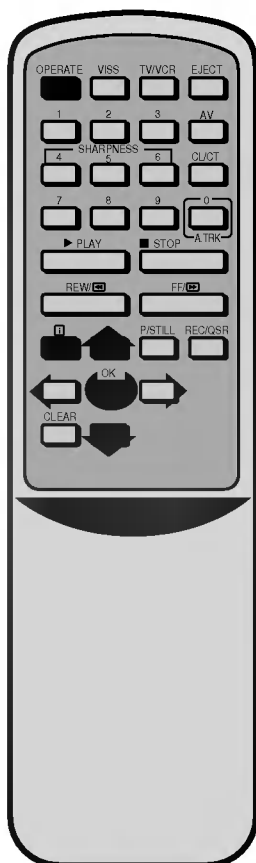

ACMS

Se usa para sintonizar y memorizar automáticamente las emisoras de TV (vea p 11).

Fijar reloj

Se usa para ajustar el reloj manualmente (vea p 16).

Inicio

Puede elegir la modalidad que prefiera pulsando el botón "OK" repetidas veces.

- **OPR (Respuesta Optima de Imagen)**

Para mejorar la imagen de cintas de baja calidad o muy usadas (video club), seleccione OPR CON. (vea p 18).

- **Sistema (AUTO, PAL y MESE-CAM)**

Selecciona el sistema de color para grabación y reproducción (vea p 21).

- **Decodificador**

Para recibir las señales de un decodificador conectado al terminal CANAL+ (vea p 23).

- **16:9**

Para seleccionar el formato de imagen en el TV.

"AUTO":

Para reproducir la imagen en el mismo formato en que fue grabada (vea p 31).

"CON.":

Para grabación y reproducción en formato de imagen ancha 16:9.

"DES.":

Para grabación y reproducción en formato normal.

- **OSD (On Screen Display)**

Para activar o desactivar las indicaciones horarias y de estado del video en la pantalla (vea p 29).

- **IDIOMA**

Para seleccionar el idioma de las indicaciones en pantalla. Seleccione el idioma que prefiera pulsando repetidas veces el botón "OK".

NOTA :

Las opciones **OPR** y **Sistema** solo aparecen si hay una casette en el video.

e OPR	DES.
Sistema	AUTO
Decodificador	DES.
16:9	DES.
OSD	CON.

MEMORIZACION DE EMISORAS DE TV

Se pueden almacenar hasta 80 emisoras (80 canales) en la memoria del video. Una vez memorizados, a cada emisora o estación se le asignará un número de programa.

Este proceso puede realizarse de forma automática o manual.

Sintonia Automática

El sistema ACMS busca y memoriza los canales que se reciben automáticamente.

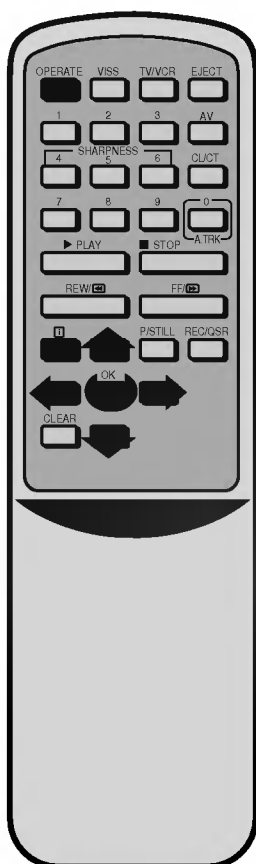

- 1 Encienda el TV y el video.
- 2 Pulse el botón "i" del control remoto. En la pantalla del TV aparecerá el menú general.
- 3 Mueva el cursor con los botones "▲" y "▼" para seleccionar "ACMS".

- 4 Pulse el botón "OK" para confirmar la selección. Seleccione el país deseado (E) con los botones del cursor "◀" y "▶". Después, seleccione la modalidad de sintonía de las estaciones de TV ("Búsqueda de canales" para sintonizar por número de canal o "Búsqueda de frecuencia" para sintonizar por la frecuencia de emisión) con los botones del cursor "▲" y "▼".

(Por ejemplo, "Búsqueda de frecuencia").

- 5 Pulse el botón "OK" para comenzar la búsqueda y memorización automáticas.

- 6 Cuando finaliza la memorización, el video ordena los programas. Cuando el proceso se ha completado, aparece la tabla de estaciones de TV con su número de programa asignado.

- 7 Pulse el botón "i" para volver a la imagen de TV.

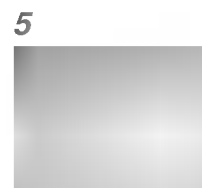
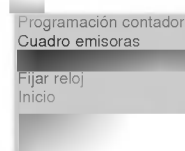

Pr.	Frec.	Emisora
02	703, 20MHz	Pr-02
03	093, 20MHz	Pr-03
04	182, 20MHz	Pr-04
05	192, 20MHz	Pr-05

MEMORIZACION DE EMISORAS DE TV

Sintonía Manual. Nombres de las emisoras.

Con la sintonía manual, puede memorizar los canales en el orden que desee, por ejemplo, en el mismo orden que en su TV. También puede introducir o cambiar manualmente los nombres de las emisoras.

1 Pulse el botón "i" del control remoto. En la pantalla del TV aparecerá el menú general.

2 Con los botones del cursor "v" seleccione el cuadro de emisoras.

3 Pulse el botón "OK".

1. Para "Búsqueda de frecuencia", verá el menú A.
2. Para "Búsqueda de canal", verá el menú B.

(Por ejemplo, "Búsqueda de frecuencia")

4 Con los botones del cursor "∧" y "∨" seleccione el número de programa que desee sintonizar y pulse el botón "OK".

5 Introduzca la frecuencia de la emisora que desea sintonizar con los botones numéricos. En la pantalla aparecerá la emisión correspondiente.

(Por ejemplo, "Búsqueda de canal")

6 Realice el paso 4 y pulse el botón "AV" para seleccionar el tipo de canal de TV.

- "C" para canales convencionales de TV C02-C69.
- "S" para canales especiales de TV por cable S01-S41.

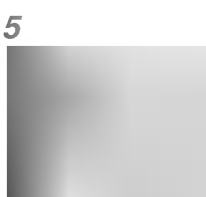
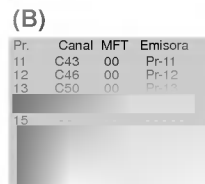
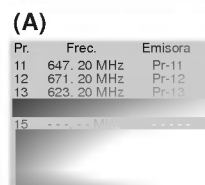
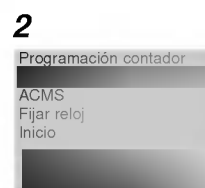
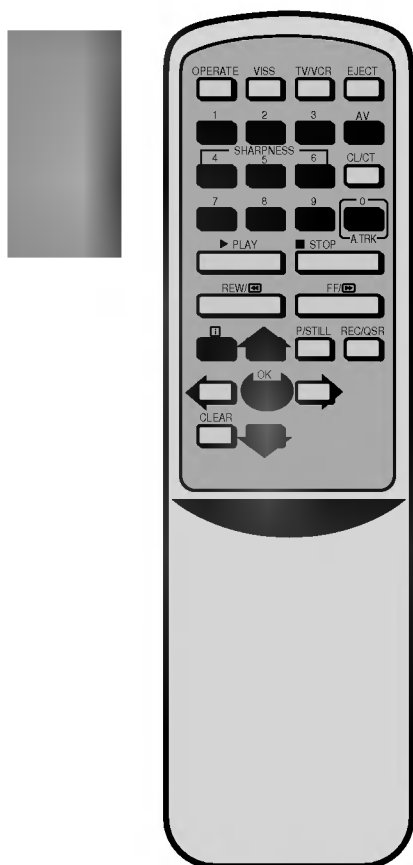

MEMORIZACION DE EMISORAS DE TV

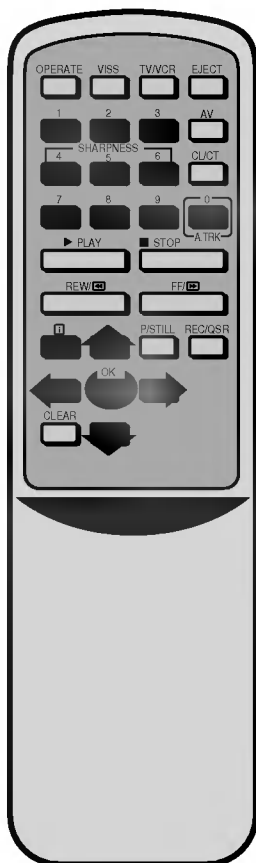

7 Introduzca el número de canal de la emisora que desea sintonizar con los botones numéricos.

- La búsqueda se detiene cuando se encuentra un canal.
- Si la calidad de la imagen es insatisfactoria debido a doble imagen o ruidos, puede mejorarla efectuando una sintonización fina. Para ello, utilice los botones del cursor "▲" y "▼".

7



8 Para introducir o cambiar el nombre de la emisora, seleccione "Emisora" con el botón ">" y pulse el botón "OK". En la pantalla aparecerá una lista con diferentes nombres de emisoras de TV.

8



9 Consulte la lista con los botones del cursor "▲" y "▼". Si el nombre de la emisora aparece en la lista selecciónelo con los botones del cursor "▲" y "▼". Pulse el botón "OK". Vaya al paso 11. Si el nombre no aparece en la lista, vaya al paso 10.

10 Pulse el botón del cursor ">" para introducir el nombre de la estación o emisora manualmente.

10

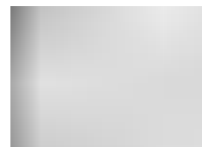

- 1) Use los botones "▲" y "▼" para seleccionar los caracteres. El botón "▼" avanza los caracteres en el sentido alfabético. El botón "▲" los retrocede.
- 2) Use los botones "<" y ">" para mover el cursor a la izquierda o derecha.
- 3) Cuando haya completado el nombre de la emisora, pulse el botón "OK" para confirmar los datos. En la pantalla aparece el cuadro de emisoras.

Nota: Si no desea cambiar el nombre de la emisora, pulse el botón "i" en lugar del botón "OK".

Para sintonizar y memorizar o cambiar el nombre de otras emisoras, repita los pasos 4 a 10.

11 Finalice el proceso pulsando el botón "i".

MEMORIZACION DE EMISORAS DE TV

Cambio del orden de los programas memorizados

Es muy sencillo cambiar el orden de las emisoras una vez memorizadas.

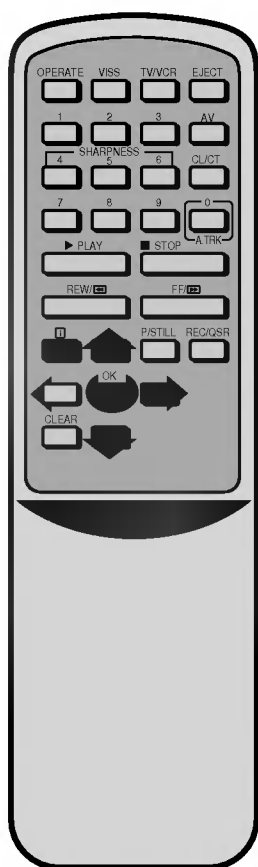

- 1** Pulse el botón "i". El menú principal aparece en la pantalla.
- 2** Mueva el cursor con los botones "∧" y "∨" para seleccionar el cuadro de emisoras y pulse el botón "OK".
- 3** Mueva el cursor con los botones "∧" y "∨" para seleccionar el programa que quiere transferir a otra posición (por ejemplo Pr No. 03). Pulse el botón de cursor ">".

3

Pr.	Canal	MFT	Emisora
01	C02	- 01	Pr-01
02	C50	- 01	Pr-02
03			
04	C07	- 01	Pr-04
05	C09	- 01	Pr-05

- 4** Mueva el cursor hasta la línea en la que quiere insertar el programa seleccionado (por ejemplo "Pr 04").

4

Pr.	Canal	MFT	Emisora
01	C02	- 01	Pr-01
02	C50	- 01	Pr-02
03	C07	- 01	Pr-04
04			
05	C09	- 01	Pr-05

- 5** Pulse el botón "OK". El programa ha sido transferido a la nueva posición.

5

Pr.	Canal	MFT	Emisora
01	C02	- 01	Pr-01
02	C50	- 01	Pr-02
03	C07	- 01	Pr-03
04			
05	C09	- 01	Pr-05

- 6** Para mover otros programas, repita los pasos 3 a 5.

- 7** Pulse el botón "i" para eliminar los menús de la pantalla.

MEMORIZACION DE EMISORAS DE TV

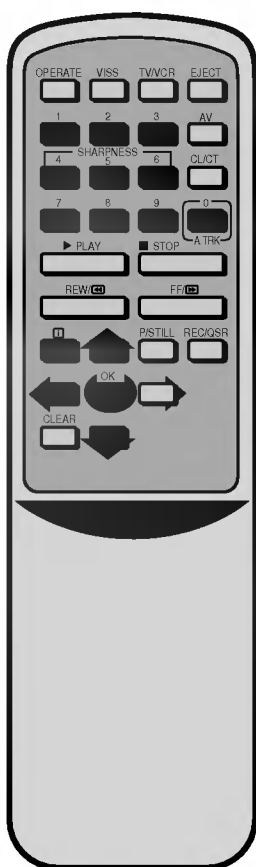

Borrado de programas memorizados

Si desea borrar de la memoria del video alguna emisora de TV no deseada, siga el siguiente proceso:

- 1** Pulse el botón "i". El menu principal aparece en la pantalla.
- 2** Mueva el cursor con los botones "▲" y "▼" para seleccionar el cuadro de emisoras y pulse el botón "OK".
- 3** Seleccione con los botones del cursor "▲" y "▼" el programa que desea eliminar. (por ejemplo "Pr 03")
- 4** Pulse el botón "←" para borrar. Después de un breve momento, la tabla de estaciones de TV se reordena automáticamente.

2

Pr.	Canal	MFT	Emisora
02	C50	- 01	Pr-02
03	C06	- 01	Pr-03
04	C07	- 01	Pr-04
05	C09	- 01	Pr-05

- 5** Para borrar otros programas, repita los pasos 3 y 4.
- 6** Pulse el botón "i" para eliminar los menus de la pantalla.

Selección de programas memorizados

Los programas memorizados se pueden seleccionar de dos maneras.

- 1** Con los botones del cursor "▲" y "▼" del control remoto o con los botones selectores ▲/▼ del panel frontal para seleccionar los programas secuencialmente.
- 2** Con los botones numéricos del control remoto para introducir el número del programa. Puede seleccionar los programas del 1 al 9 introduciendo un solo dígito. El programa se selecciona directamente.

4

01	C02	- 01	Pr-01
----	-----	------	-------

AJUSTE DE FECHA Y HORA

Ajuste del Reloj

- 1** Pulse el botón "i". El menú principal aparece en la pantalla.
- 2** Mueva el cursor con los botones "∧" y "∨" para seleccionar "Fijar reloj".
- 3** Pulse el botón "OK".
- 4** Con los botones numéricos introduzca, por este orden, las Horas, Minutos, Día, Mes y Año. El día de la semana aparece automáticamente.
NOTAS
 - Introduzca siempre dos dígitos para cada dato que ajuste. Si el dato es de un solo dígito, ponga un cero delante (por ejemplo, 09 20 12 03 99 para las 9:20 del 12 de Marzo de 1999).
 - Puede realizar correcciones moviendo el cursor a izquierda y derecha con los botones "<" y ">".
- 5** Pulse el botón "i" para eliminar los menús de la pantalla. La nueva hora aparecerá en el display del panel frontal.

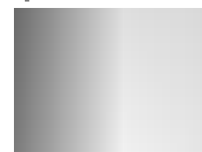
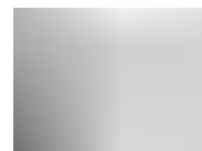
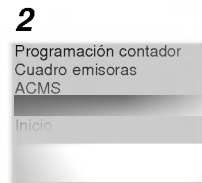
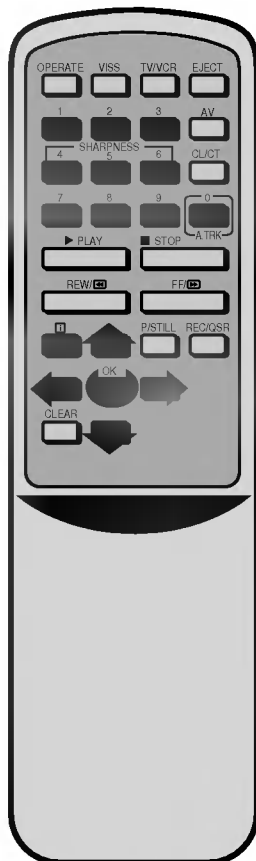

REPRODUCCION DE CINTAS

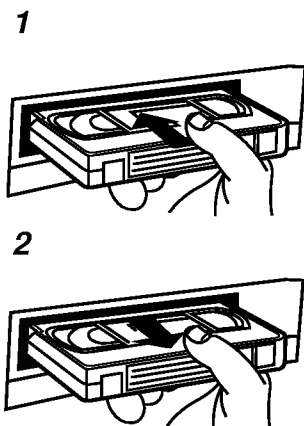

NOTA - La introducción o extracción de cintas de video (video cassettes) solo es posible cuando el video está conectado a la red eléctrica.

Introducción y Extracción de video cassettes

- 1** Introduzca la cassette en el video con la cara de la ventana y etiqueta hacia arriba y la flecha apuntando hacia el video. No intente introducirla al revés.
Empuje suavemente el centro de la cassette.
- 2** Pulse el botón "EJECT" del control remoto o del panel frontal del video.
El compartimento de la cassette se abrirá y la cassette será parcialmente expulsada.
La indicación "EJECT" aparecerá brevemente en la pantalla.

No es necesario encender el video antes de insertar o expulsar una cassette.

NOTA - Es aconsejable no dejar las cassettes del video si no van a ser usadas. Rebobínelas antes de extraerlas y guardelas en su estuche.

Tipos de video cassettes

Utilice solo cintas con el símbolo VHS.

En el modo SP (Duración Normal), el máximo tiempo de grabación y reproducción es el que figura en la cassette.

Por ejemplo, una cassette E-180 tendrá una duración de 180 minutos, es decir 3 horas. Por ejemplo, una cassette T-120 tendrá una duración de 120 minutos.

Protección contra borrado accidental - Para evitar el borrado accidental de una grabación que desee conservar, quite la lengüeta de seguridad que se encuentra en la parte posterior de la cassette. De esta forma, la cassette no se puede grabar de nuevo.

Tapar el hueco con cinta adhesiva - Para poder grabar en una cassette sin lengüeta de seguridad, cubra el hueco con una capa doble de cinta adhesiva.

Para más información, vea las instrucciones de la video cassette.

Como usar el modo de Ahorro de Energía

El video, aun estando apagado, sigue consumiendo energía de la red eléctrica. Para minimizar dicho consumo, puede utilizar el modo de ahorro de energía si no va a utilizar el video ni tiene grabaciones programadas.

- 1** Pulse el botón "STAND BY" del panel frontal. En el display del video se muestran la hora y el número de programa.
- 2** Pulse el botón "STAND BY" nuevamente. En el display del video aparece la indicación "SLEEP" y en la pantalla de TV aparece un mensaje de advertencia. Si pulsa el botón "STAND BY" nuevamente antes de 10 segundos, el video entrará en el modo de ahorro de energía. El display del video se apaga y se enciende el piloto rojo del botón "STAND BY". Si no pulsa el botón en 10 segundos, el video se apagará normalmente (se puede encender con el control remoto). Para cancelar el modo de ahorro de energía, pulse el botón "STAND BY" nuevamente.

ATENCION : Las grabaciones programadas no se realizarán si el video está en el modo de ahorro de energía.

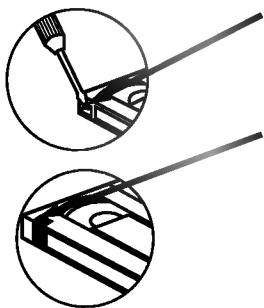

REPRODUCCION DE CINTAS

Reproducción normal

- 1 Pulse el botón "PLAY" para comenzar la reproducción. La indicación "PLAY" aparecerá brevemente en la pantalla del TV.

Autoajuste - Cuando comienza la reproducción, el video ajusta automáticamente el paso de cinta (tracking) para proporcionar una imagen óptima sin barras horizontales de ruido. Mientras se realiza este ajuste, la indicación "A.TRK" aparecerá en el display frontal del video.

Reproducción Automática - Si se introduce una cassette con la lengüeta de seguridad quitada para evitar el borrado accidental de la cinta, la reproducción comienza automáticamente sin necesidad de pulsar el botón "PLAY".

- 2 Para interrumpir temporalmente la reproducción (hasta 5 minutos), pulse el botón "P/STILL". Para continuar la reproducción, pulse el botón "PLAY".

- 3 Finalice la reproducción pulsando el botón "STOP".
 - Si la reproducción llega hasta el final de la cinta, el video se para, rebobina la cinta, expulsa la cinta y se apaga automáticamente.

Ajuste de la nitidez de imagen

Durante la reproducción, puede ajustar la definición de la imagen pulsando los botones numéricos "4" y "6".

Respuesta Óptima de Imagen (OPR)

La Respuesta Óptima de Imagen (OPR) mejora automáticamente la calidad de imagen de cintas de baja calidad o muy usadas, como algunas películas de alquiler, por ejemplo, ajustando el video a las condiciones de la cinta. Seleccione OPR a CON. para obtener la mejor calidad de imagen.

- 1 Pulse el botón "i". El menú principal aparece en la pantalla.

- 2 Mueva el cursor con los botones "▲" y "▼" para seleccionar "Inicio". Pulse el botón "OK".

- 3 Seleccione OPR CON. con el botón "OK".

- 4 Pulse el botón "i" para eliminar los menús de la pantalla.

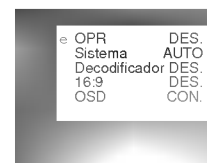
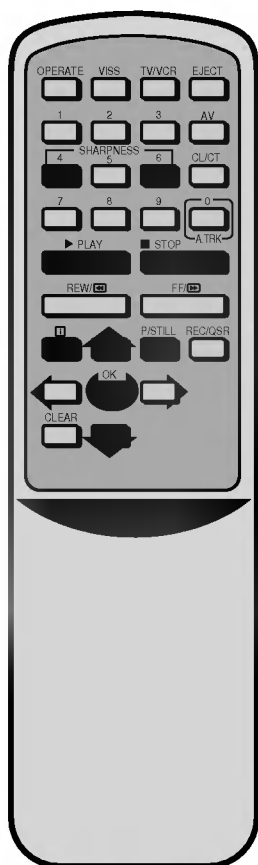

OTRAS FUNCIONES DE REPRODUCCION

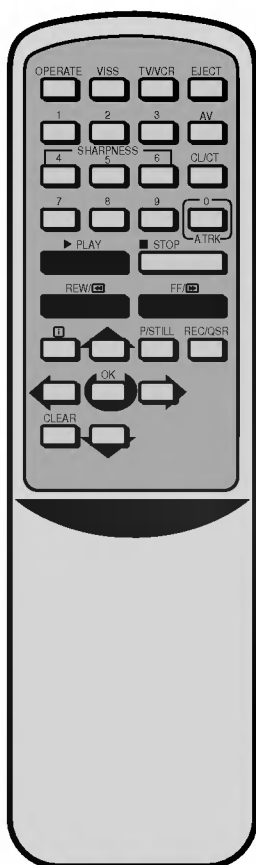

Este video le permite bobinar rápidamente una cinta hacia adelante o atrás, buscar un determinado pasaje.

Avance Rápido (FF)

Pulsando el botón de Avance Rápido "FF" cuando la cinta está parada, el video bobina la cinta hacia adelante rápidamente. La indicación "FF" aparecerá brevemente en la pantalla del TV.

Rebobinado (REW)

Pulsando el botón de Rebobinado "REW" cuando la cinta está parada, el video rebobina la cinta hacia atrás rápidamente. La indicación "REW" aparecerá brevemente en la pantalla del TV.

Búsqueda LOGICA

Si durante el avance rápido o rebobinado (sin imagen) mantiene pulsado el botón FF o el botón REW respectivamente, la imagen aparecerá en avance o retroceso a una velocidad 7 veces superior a la normal (5 veces en cintas grabadas en NTSC). Esto le permite saber en qué punto de la normal. Esto le permite saber en qué punto de la cinta se encuentra. Soltando el botón, el video continúa con su avance rápido o rebobinado.

Búsqueda Visual Adelante/Atrás

También puede buscar un determinado pasaje de la cinta realizando una búsqueda visual a alta velocidad.

Si durante la reproducción, pulsa el botón FF o el botón REW, la imagen avanzará o retrocederá a una velocidad 7 veces superior a la normal (5 veces en cintas grabadas en NTSC). Cuando encuentre el lugar deseado de la cinta, pulse el botón "PLAY" para volver a la reproducción normal.

Si no pulsa ningún botón, la búsqueda visual se mantendrá durante 3 minutos como máximo, para proteger la cinta y los cabezales del video. Pasado este tiempo, el video vuelve a reproducción normal.

Búsqueda TURBO

Si durante la búsqueda visual, mantiene pulsado el botón FF o el botón REW durante más de 1 segundo, la velocidad de avance o retroceso aumentará hasta 11 veces la velocidad normal (9 veces en cintas grabadas en NTSC). Cuando encuentre el lugar deseado de la cinta, suelte el botón y el video volverá a la reproducción normal.

NOTA - Durante la búsqueda visual, el sonido se desconecta automáticamente y pueden aparecer barras horizontales de ruido en la imagen.

OTRAS FUNCIONES DE REPRODUCCION

Parada de imagen

Puede parar la imagen y avanzarla paso a paso.

- 1 Durante la reproducción, pulse el botón "P/STILL". En la pantalla puede ver la imagen congelada o fija.

- NOTA :**
- Si aparece un temblor vertical, elimínelo con los botones del cursor "∧" y "∨".
 - Si durante la parada de imagen, pulsa el botón "P/STILL" durante más de 1 segundo, la imagen avanzará a cámara lenta.
 - Si aparecen barras horizontales de ruido en la imagen congelada y desea eliminarlas, ponga el video en cámara lenta . Use los botones del cursor "∧" y "∨" para eliminar las barras horizontales. Pulse el botón "P/STILL" para volver a congelar la imagen.

- 2 Puede avanzar la imagen congelada paso a paso (fotograma a fotograma), pulsando nuevamente el botón "P/STILL". Cada pulsación del botón avanza un paso la imagen.

- 3 Para cancelar la parada de imagen, pulse el botón "PLAY" para volver a reproducción normal o "STOP" para parar la cinta.

Cuando se usan los efectos especiales de reproducción (búsquedas lógica, visual y turbo, imagen fija), existirá una pérdida de color y aparecerán barras horizontales de ruido en la imagen.

- NOTA :**
- Durante la cámara lenta o parada de imagen, pueden aparecer barras de ruido, dependiendo del estado de la cinta(especialmente si la cinta está grabada en NTSC). En estos casos , ajuste el tracking con los botones del cursor ∧ y ∨ hasta conseguir la mejor imagen posible.

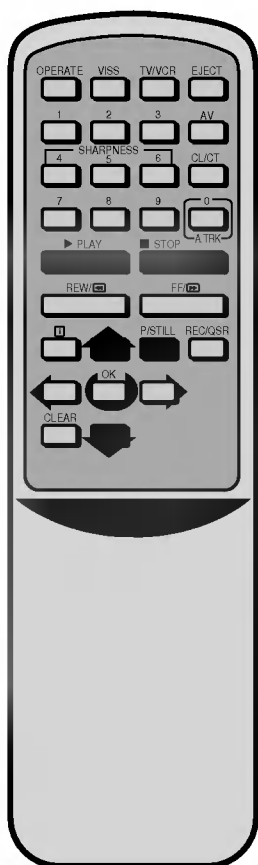

OTRAS FUNCIONES DE REPRODUCCION

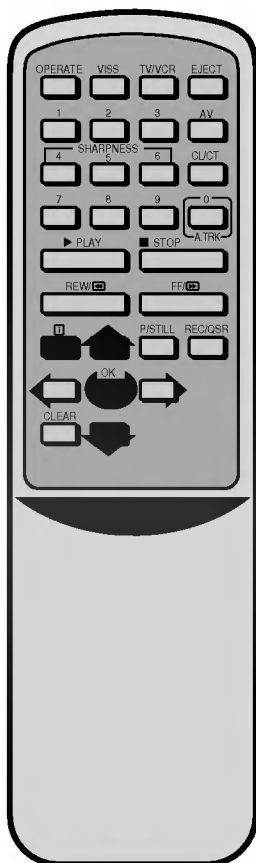

Selección del sistema de color

Al estar su video equipado con sistema de color dual, puede grabar y reproducir en PAL y SECAM B/G. Durante la reproducción o grabación el video detecta el sistema de color automáticamente. Si hubiera problemas de color con señales muy débiles, deberá de seleccionar el sistema de color manualmente:

- 1** Pulse el botón "i".
- 2** Seleccione "Inicio" y pulse el botón "OK".
- 3** Seleccione "Sistema" con los botones "V".
- 4** Pulsando el botón "OK" cambie entre:
"AUTO": Selección automática del color
"PAL": Para grabaciones en PAL.
"MESECAM": Para grabaciones en SECAM B/G.
- 5** Pulse el botón "i" para borrar los menus de la pantalla.

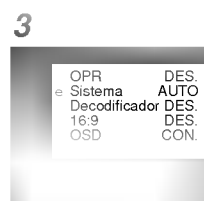
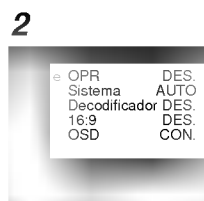

GRABACION

Introducción a los Modos de Grabación

Existen 3 modalidades diferentes de realizar grabaciones.

- 1** Puede grabar inmediatamente (un programa que esté viendo, por ejemplo), controlando manualmente el comienzo y el final de la grabación (vea "Para Grabar").
- 2** Puede grabar inmediatamente y ajustar el tiempo de grabación hasta 9 horas con el Temporizador Inmediato (QSR). El video se apaga automáticamente al final de la grabación (vea p 23).
- 3** Puede programar anticipadamente grabaciones futuras (hasta 1 mes después de la fecha actual) usando el Temporizador Programable. Se pueden mantener programadas a la vez hasta 8 grabaciones diferentes en ese periodo de tiempo.

NOTA - Asegúrese de que la video cassette en la que desea grabar no tiene quitada la lengüeta de seguridad.

Para Grabar

No es necesario que su TV esté encendido para realizar una grabación ya que el video graba los programas sin la ayuda de su TV. El TV es usado solo como monitor.

- 1** Introduzca una cassette en el video. Si ya existiera una cassette dentro del video, encienda éste con el botón "OPERATE".
 - 2** Seleccione el programa que desee grabar con los botones del cursor "∧" y "∨", o con los botones numéricos.
 - 3** Pulse el botón "REC/QSR" para comenzar la grabación. La indicación "RECORD" aparecerá brevemente en la pantalla del TV.
La indicación "VISS MARK" aparecerá brevemente en el display del video.
- La grabación está siendo marcada con una señal VISS. Esto le facilitará el encontrar posteriormente el inicio de la grabación.
- 4** Si desea evitar la grabación de determinadas escenas, pulse el botón "P/STILL" para detener la grabación temporalmente. La indicación "RECP" aparecerá brevemente en la pantalla del TV.

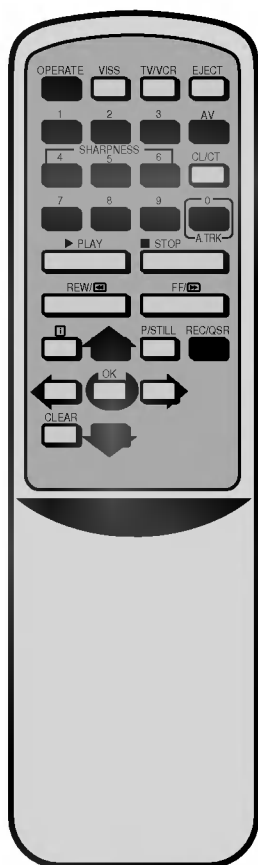

GRABACION

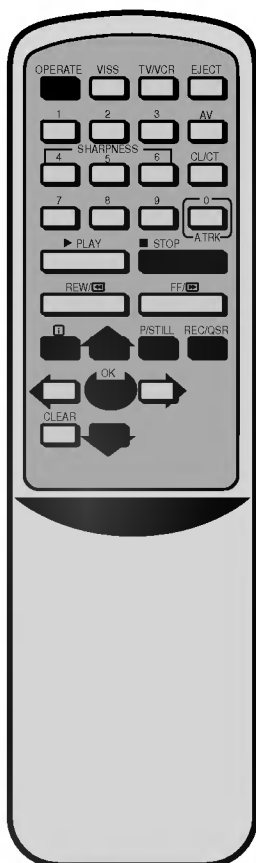

- 5 Para finalizar la grabación, pulse el botón "STOP". La indicación "STOP" aparecerá brevemente en la pantalla del TV.

NOTA - Si en lugar de un programa de TV, desea grabar la señal de otro aparato conectado al terminal posterior AUDIO/VIDEO, por ejemplo, una video cámara u otro video, pulse el botón "AV" de manera que la indicación "AV" aparezca en el display del video en lugar del número del programa.

GRABAR UN PROGRAMA MIENTRAS SE VE OTRO

Se puede grabar un programa mientras se ve otro simplemente seleccionando en su TV el programa que desea ver.

- 1 Comience la grabación siguiendo los pasos 1-3 del apartado anterior.
- 2 Seleccione en su TV el programa que desea ver.

Temporizador Inmediato (QSR)

Cuando se realiza una grabación inmediata, es posible ajustar el tiempo de detención de la misma.

- 1 Pulse el botón "REC/QSR" para comenzar la grabación.
- 2 Pulse el botón "REC/QSR" varias veces hasta que el tiempo de grabación deseado aparezca en el display del video.

Cada pulsación del botón incrementará el tiempo en 30 minutos hasta un máximo de 9 horas.

Cuando el tiempo programado haya transcurrido el video se para y apaga automáticamente.

- 3 Si desea finalizar la grabación antes de que transcurra el tiempo programado, pulse el botón "STOP" o el botón "OPERATE".

Grabación con Decodificador

Ya se ha descrito como conectar un decodificador de cadenas de pago, como CANAL+, en la página 7.

Para poder ver y grabar las emisiones codificadas, deberá de elegir la opción de Decodificador activo en el menú principal.

- 1 Seleccione el número de programa de CANAL +.
- 2 Pulse el botón "i" y seleccione "Inicio" con los botones del cursor "▲" y "▼".
- 3 Pulse el botón "OK" y seleccione "Decodificador" con los botones del cursor "▲" y "▼".
- 4 Seleccione Decodificador CON. pulsando el botón "OK". Cada pulsación del botón cambia el estado de CON. a DES. alternativamente.
- 5 Pulse el botón "i" para borrar los menus de la pantalla.

OPR	DES.
Sistema	AUTO
Decodificador	DES.
16:9	DES.
OSD	CON.

GRABACION CON EL TEMPORIZADOR PROGRAMABLE

Programación del Temporizador

El temporizador le permite programar anticipadamente hasta 8 grabaciones distintas en el plazo de 1 mes. Para grabar, el temporizador necesita conocer los programas a grabar, la fecha y la hora de comienzo y parada.

NOTA - El reloj deberá de estar puesto en hora antes de comenzar las programaciones. En caso contrario, aparecerá en la pantalla el menú de ajuste del reloj. Ajuste la fecha y la hora antes de proceder.

1 Pulse el botón "i", seleccione "Programación contador" con los botones del cursor "▲" y "▼" y pulse el botón "OK".

2 Pulse el botón "OK" para entrar en el modo de programación del Temporizador.

3 Seleccione el número del programa que desee grabar con los botones numéricos.

Pulse siempre dos dígitos para introducir el número de programa. Si el número es de un solo dígito, pulse un cero delante, así pulse 01 para 1, etc.

- Si desea grabar la señal del terminal AUDIO/VIDEO, pulse el botón "AV" para que aparezca "AV".

4 Introduzca la fecha de comienzo de la grabación con los botones numéricos. Pulse cuatro dígitos, dos para el día y dos para el mes (por ejemplo, 09 06 para el 9 de Junio).

Si quiere cambiar el tipo de grabación:

1) Pulse el botón "OK".

- **Diario:** Para grabar todos los días a la misma hora.
- **Semanal:** Para grabar todos las semanas, el mismo día de la semana, a la misma hora.

2) Seleccione el tipo de grabación con los botones del cursor "▲" y "▼" y confirme con el botón "OK".

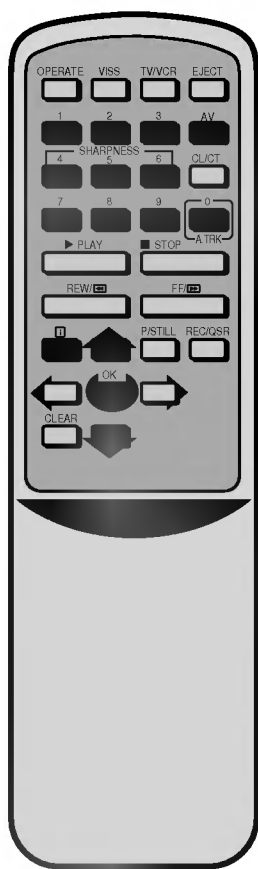

GRABACION CON EL TEMPORIZADOR PROGRAMABLE

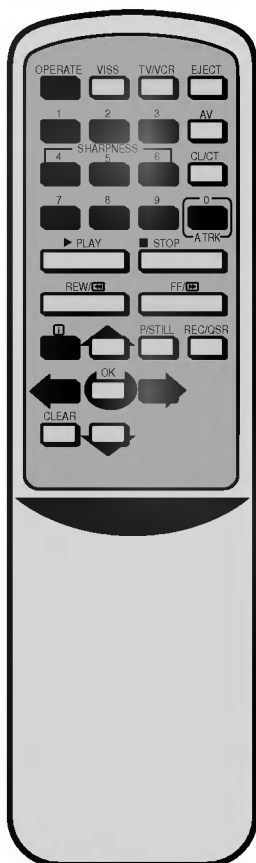

5 Introduzca la hora de comienzo y final de la grabación con los botones numéricos.

- Pulse cuatro dígitos, dos para la hora y dos para los minutos (por ejemplo, 14 05 para las 14:05).
- Pulse siempre un cero antes de una hora o minuto de un solo dígito.
- Puede corregir los errores moviendo el cursor a izquierda y derecha con los botones "<" y ">".

5



6 Finalice la programación pulsando el botón "i".

En la pantalla aparecerá una lista resumen de sus programaciones.

- Si aparece el mensaje "Corrija los datos!", algún dato introducido es incorrecto. Chequee y corrija el dato incorrecto.

6



7 Pulse el botón "i" para borrar los menus de la pantalla.

8 Si ha terminado la programación y quiere dejar el video dispuesto para que realice las grabaciones.

- a) asegúrese de haber introducido en el video una cinta para grabar.
- b) apague el video con el botón "OPERATE" (la señal del temporizador "2" aparece).



IMPORTANTE:

Las grabaciones programadas no se realizarán si el video está en el modo de ahorro de energía (vea p 17).

GRABACION CON EL TEMPORIZADOR PROGRAMABLE

Comprobación y Borrado de las Programaciones

Las programaciones vigentes pueden ser fácilmente consultadas en la pantalla del TV y borradas en caso necesario.

- 1** Pulse el botón "i". En la pantalla aparecerá el Menu principal.
- 2** Seleccione "Programación contador" con los botones del cursor "▲" y "▼" y pulse el botón "OK". La lista de programaciones aparecerá en la pantalla.
- 3** Si desea borrar alguna de las programaciones de la lista, selecciónela con los botones del cursor "▲" y "▼" y pulse el botón "<" para borrarla.
- 4** Si desea consultar o cambiar algún dato de alguna programación, selecciónela con los botones del cursor "▲" y "▼" y pulse el botón "OK". El menu del temporizador aparecerá en pantalla. Corrija los datos como se explicó en la página anterior.
- 5** Pulse el botón "i" dos veces para eliminar los menus de la pantalla.

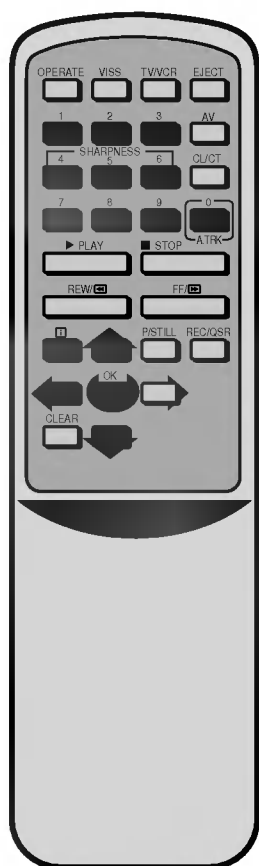

GRABACION CON EL TEMPORIZADOR PROGRAMABLE

Superposición de Programaciones

Tenga cuidado de no introducir programaciones con tiempos superpuestos. Si esto ocurriera, la grabación que comienza antes continúa hasta el final y la parte superpuesta de la segunda programación no será grabada.

NOTA - Para detener una grabación temporizada que ya ha comenzado, pulse el botón "OPERATE".

IMPORTANTE

Apague siempre el video después de utilizarlo. Además de ahorrar energía, permitirá que se realicen las grabaciones programadas. Si al llegar la hora de comienzo de una grabación programada, el video está encendido, el símbolo del temporizador no luce y la grabación NO SE EFECTUARA.

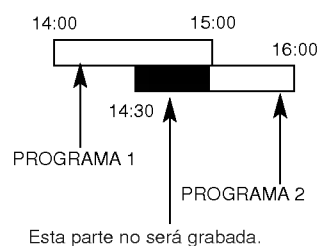

GRABACION

OTRAS FUNCIONES

Introducción

Este video está equipado con una serie de funciones y características adicionales a las ya descritas que simplifican el manejo y aumentan las prestaciones del video.

Las funciones y características descritas en esta sección son:

- 1** Las indicaciones en Pantalla (OSD) de la hora o contador de cinta, fecha, programa y modo de operación del video.
- 2** El Contador digital de cinta e Indicador de de cinta restante.
- 3** La Memoria de Parada que permite detener la cinta en un punto predeterminado durante el rebobinado.
- 4** El control de ajuste del paso de la cinta (tracking) que optimiza la calidad de la imagen.
- 5** El Sistema de búsqueda por índices VISS que le permite encontrar el principio de cada grabación de una manera rápida y sencilla.
- 6** La Reproducción Automática que reproduce, rebobina y expulsa una cinta y apaga el video automáticamente.
- 7** La Memoria de apagado automático cuando se rebobina una cassette.
- 8** El Apagado automático cuando una emisora de TV deja de transmitir.
- 9** La Compatibilidad 16:9 que permite grabar y reproducir con formato ancho de pantalla.
- 10** El Autodiagnóstico que detecta los problemas más comunes y le informa de su fácil solución.

OTRAS FUNCIONES

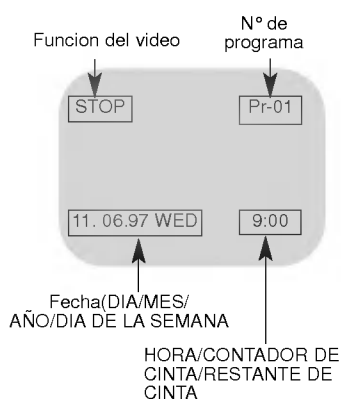

Indicaciones en Pantalla (OSD) de la hora o contador de cinta, fecha, programa y modo de operación del video.

Cuando se pulsa el botón "OK", aparecen en la pantalla del TV las indicaciones de la hora o del contador de cinta, la fecha, el número de programa (y en su caso, el nombre de la cadena) y el modo de operación del video. Las indicaciones desaparecen a los 3 segundos. Si pulsa el botón "OK" dos veces seguidas rápidamente, la indicación del reloj permanecerá en la pantalla superpuesta a la imagen. Si hay cinta en el video, pulsando el botón "CL/CT", la indicación del reloj cambiará sucesivamente de Hora a Contador de Cinta y a Tiempo de Cinta Restante. Si no hay cinta, solo aparecerá la indicación de la hora. Pulse el botón "OK" nuevamente para quitar la indicación de la pantalla.

Nota - Si se está efectuando una grabación, las indicaciones en pantalla no se graban en la cinta.

Contador digital de cinta / Restante

Pulsando el botón "CL/CT" repetidamente, la indicación de reloj del display frontal del video cambiará sucesivamente de Hora Real a Contador de Cinta y a Tiempo de Cinta Restante cuando existe una cinta en el interior del video. El contador digital de cinta le indica las posiciones relativas de las grabaciones en la cinta. Si pone el contador a 0:00:00 al principio de la cinta, puede anotar la lectura del contador al principio de cada grabación o en un pasaje determinado para poderlo encontrar después fácilmente. Para poner el contador a 0:00:00, pulse el botón "CLEAR".

Memoria de Parada

La memoria de parada permite parar automáticamente la cinta durante el rebobinado cuando el contador llega a 0:00:00. Esta función puede utilizarse para volver la cinta a una posición pre-seleccionada inmediatamente después de hacer una grabación o para reproducir repetidamente una parte de la cinta.

- 1** Pulse el botón "CL/CT" par seleccionar el contador de cinta.
- 2** Antes de reproducir o grabar, pulse el botón "CLEAR". El contador indicará 0:00:00.
- 3** Comience la reproducción o grabación. El contador indicará el tiempo real transcurrido en horas, minutos y segundos.
- 4** Pulse el botón "STOP" cuando la reproducción o grabación esté completa.
- 5** Pulse el botón "REW". La cinta se rebobinará y se parará automáticamente cuando el contador alcance 0:00:00.

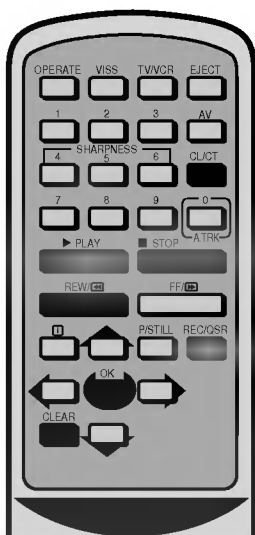

OTRAS FUNCIONES

Controles de ajuste (Tracking)

Cuando se reproduce una cinta grabada en otro video, pueden aparecer distorsiones en forma de rayas horizontales o imágenes inestables, debido a desajustes en el paso de cinta (tracking). El video puede ajustar el tracking automáticamente. También puede ajustarse manualmente en caso necesario.

AJUSTE AUTOMÁTICO - El video ajusta automáticamente el tracking para reproducir una cinta con la mejor calidad de imagen. Esto se realiza siempre al principio de cada reproducción y cuando el video detecta algún desajuste.

Mientras se realiza el ajuste, la indicación "A.TRK" aparece brevemente en el display del video.

También se puede realizar el ajuste automático en cualquier momento de la reproducción, pulsando el botón "A.TRK".

AJUSTE MANUAL - Si la calidad de la grabación es mala o si la cinta está dañada, puede ocurrir que el ajuste automático no funcione correctamente. En ese caso, deberá de corregir las distorsiones manualmente.

Para ello, durante la reproducción, pulse los botones del cursor "∧" y "∨" hasta eliminar las distorsiones.

Reproducción Automática

La Reproducción Automática es una prestación muy útil que simplifica el manejo del video. Esta prestación funciona cuando se introduce una video cassette con la lengüeta de seguridad quitada (por ejemplo, una película alquilada).

La Reproducción Automática lleva a cabo los siguientes procesos:

Enciende el video y comienza la reproducción de la cinta automáticamente.

Al finalizar la cinta, la rebobina automáticamente.

La cassette es expulsada automáticamente.

El video se apaga automáticamente.

Memoria de Apagado Automático

Esta característica del video, le permite ordenar anticipadamente el apagado del video durante el rebobinado de la cinta. De esta manera, no necesita esperar a que termine el rebobinado para apagar el video.

Pulse el botón "OPERATE" durante el rebobinado de la cinta. El rebobinado continuará hasta el principio de la cinta y el video se apagará automáticamente. La cassette no se expulsa.

Si antes de que finalice el rebobinado pulsa cualquier otro botón, la función de apagado automático se cancela y el video no se apagará.

Apagado automático

El video se apaga automáticamente si durante 8 minutos no recibe señal de TV (cuando finaliza la emisión de TV) y no se pulsa ningún control durante ese tiempo.

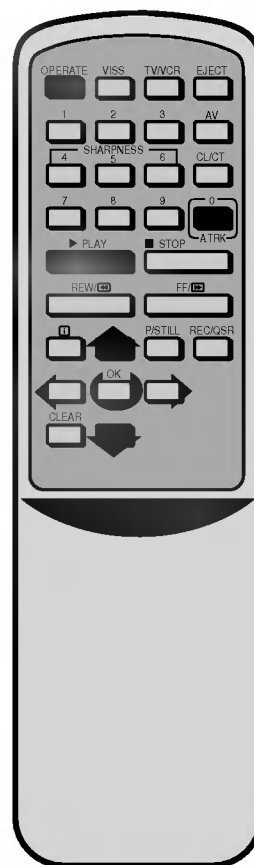

OTRAS FUNCIONES

Compatibilidad 16:9 (pantalla de formato ancho)

Este video puede grabar y reproducir imágenes en formato ancho 16:9.

Seleccione la posición que desee en el menú "Inicio" como se describe en la página 10 :

Seleccione "16:9 CON." para grabar y reproducir en formato ancho.

Seleccione "16:9 DES." para grabar y reproducir en formato normal.

Si usted selecciona "16:9 AUTO", el video reproducirá automáticamente las imágenes en el mismo formato en que fueron grabadas, las anchas como anchas y las normales como normales.

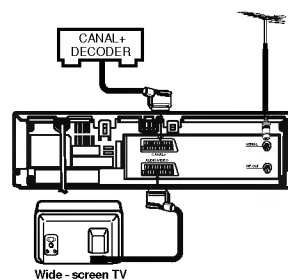

NOTA :

Si la imagen desaparece de la pantalla del TV cuando realiza una grabación o reproducción en formato 16:9, seleccione el programa "AV" en su TV.

Autodiagnóstico

Esta función le informa de algunos problemas frecuentes de fácil solución para evitar llamadas innecesarias al servicio técnico.

Los mensajes de error pueden verse en el display del video o en la pantalla del TV.

MENSAJE	PROBLEMA SOLUCION
no Tab	Intenta grabar una cassette sin lengüeta. Introduzca una cassette con lengüeta.
Verifique conexión de antena	Fallo en la conexión coaxial del video a la antena y al TV. Revise la conexión.
Limpie los cabezales	Suciedad en las cabezas del video. Limpie las cabezas.

OTRAS FUNCIONES

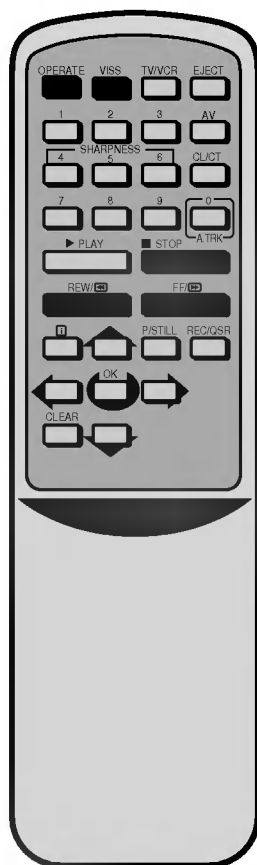

Sistema de búsqueda por índices VISS

El Sistema de búsqueda por índices VISS le permite encontrar el principio de cada grabación de una manera rápida y sencilla. El video graba automáticamente una marca de índice en la cinta cada vez que comienza una grabación, y el sistema VISS busca esas marcas de índice.

MARCAS VISS AUTOMATICAS

Al comenzar una grabación, el video graba automáticamente una marca VISS en la cinta. En el display frontal del video aparece brevemente la indicación "VISS MARK".

EXPLORACION SECUENCIAL VISS

La Exploración Secuencial VISS le ofrece un rápido resumen de las grabaciones de la cinta.

- 1** Introduzca una cinta con marcas VISS.
- 2** Con el video parado o en reproducción, pulse el botón "VISS".
- 3** Pulse el botón "FF" o "REW" según el sentido que quiera realizar la exploración.
- 4** La cinta avanzará o retrocederá rápidamente hasta la primera señal VISS que encuentre, el video reproducirá la cinta por unos instantes y continuará hasta la próxima señal VISS. Este proceso se repite hasta el final de la cinta.
- 5** Para desactivar la exploración secuencial, pulse la tecla "PLAY" para pasar a reproducción normal (por ejemplo, cuando encuentre la grabación deseada), o la tecla "STOP" para parar el video.

BUSQUEDA DIRECTA VISS

La Búsqueda VISS es muy similar a la Exploración VISS. En este caso, deberá introducir con dos dígitos el número de la marca deseada. Por ejemplo, si usted desea encontrar la quinta marca después (en avance rápido) o antes (en rebobinado) de la posición actual de cinta, pulse 05. Las marcas VISS no están numeradas, pero el video cuenta las marcas mientras avanza o retrocede y pasará a reproducción normal cuando encuentre la marca deseada.

- 1** Introduzca una cinta con marcas VISS.
- 2** Con el video parado o en reproducción, pulse el botón "VISS".
- 3** Con los botones numéricos introduzca el número de la marca que quiere encontrar.
- 4** Pulse el botón "FF" o "REW" según el sentido que quiera realizar la búsqueda.
- 5** La cinta avanzará o retrocederá rápidamente hasta la señal VISS solicitada y pasará automáticamente a reproducción normal.

COPIA (REGRABACION)

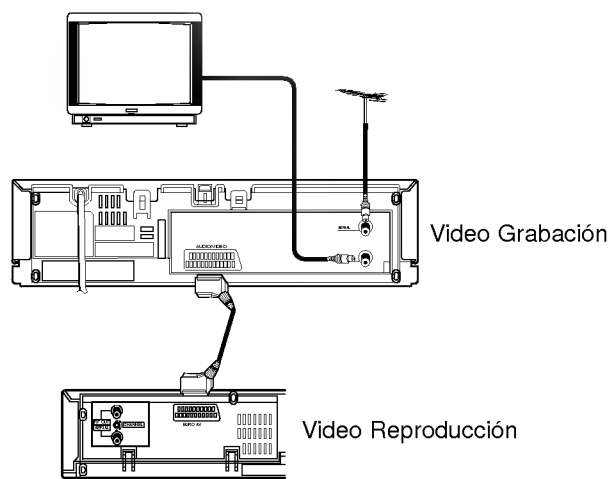

Se pueden realizar grabaciones de una fuente exterior, como copiar una cinta de otro video o una videocámara.

Use un cable de Euroconector para conectar el video y el aparato exterior. (En lo sucesivo supondremos que es un segundo video).

- 1** Conecte el terminal AUDIO/VIDEO del video con el terminal correspondiente del otro video (para copiar una cinta).
- 2** Inserte una cassette pregrabada en el video de reproducción y una cinta virgen en el video de grabación.
- 3** Pulse el botón "AV" de manera que la indicación "AV" aparezca en el display del video de grabación.
- 4** Comience la reproducción en el segundo video y pulse el botón "REC/QSR" en el video de grabación para comenzar la grabación.
- 5** Siga procedimiento normal de grabación.
- 6** Finalice la grabación con el botón "STOP" y apague ambos videos.

DERECHOS DE AUTOR

Las grabaciones no autorizadas de programas de TV, películas, videocassettes y otros materiales pueden infringir las leyes de propiedad intelectual vigentes en la materia.

ESPECIFICACIONES

GENERAL

Alimentación	: 100-240V~, 50Hz.
Consumo	: 19W, aprox.
Sistema de Grabación	: 2 cabezales
Velocidad de Cinta	: 23,39 mm/s
Formato de Cinta	: Ancho de 1/2" (12,7 mm) Cinta VHS de alta densidad
Tiempo Máximo de Grabación	: 4 horas en modo (con cinta E-240)
Tiempo deRebobinado	: Co. 150 s (con cinta E-180)
Dimensiones (AnchoxAltoxFondo)	: 14.2" X 3.5" X 11.7" (360 X 88 X 297 mm)
Peso	: 9.4 lbs. (4,3 kg)
Temperatura Operativa	: 41 °F-95°F (5 °C-35 °C)
Humedad Operativa	: Menos del 80 %
Reloj	: Sistema de 24 horas

VIDEO

Sistema de TV	: Norma CCIR (625 líneas, 50 cuadros) Señal de color PAL/SECAM
Formato de Grabación	: PAL/MESECAM
Recepción RF	: PAL (B/G)
Salida RF	: PAL G
Nivel de Entrada	: VIDEO IN (Euroconector SCART) 1.0 Vp-p, 75 ohm
Nivel de Salida	: VIDEO OUT (Euroconector SCART) 1.0 Vp-p, 75 ohm
Relación Señal/Ruido Modulador RF	: Mayor que 43 dBm : Canales UHF 22-68 (ajustable)

AUDIO

Nivel de Entrada	: AUDIO IN (Euroconector SCART) 0 dBm, mayor de 10 Kohm
Nivel de Salida	: AUDIO OUT (Euroconector SCART) 0 dBm, menor de 1 Kohm
Grabación de Audio	: Pista mono
Respuesta de frecuencia	: 100 Hz-10 kHz (-6/+3 dBm)
Relación Señal/Ruido	: Mayor que 43 dBm

- *Diseño y especificaciones están sujetos a cambios sin previo aviso.
Este aparato cumple con la normativa siguiente:
Directiva Europea de Baja Tensión (Directiva 73/23 C.E.E.)
Anexo V del Reglamento de Perturbaciones Radioeléctricas (R.D. 138/89).*

ANTES DE LLAMAR AL SERVICIO TECNICO

Si tiene algún problema, compruebe si está descrito aquí antes de llamar al Servicio Técnico.

Problema	Posible Causa/Solución
No hay tensión (el display no luce)	<ul style="list-style-type: none">● Está el video está enchufado a la red?● Hay tensión en la red?
No se pueden grabar programas de TV	<ul style="list-style-type: none">● Existe imagen en su TV? Si no la hay, compruebe las conexiones de antena/RF?● Están los canales de TV bien sintonizados y memorizados?● Tiene la cassette la lengüeta de seguridad quitada para impedir que sea grabada de nuevo?
Una grabación temporizada no se ha realizado	<ul style="list-style-type: none">● Está el video apagado? (Aparece en el display el símbolo del temporizador?)● Estaban las horas de comienzo y final correctamente programadas?● Está la programación en el menu del temporizador?● Ha habido algún corte en el suministro eléctrico? En este caso, las programaciones se borran y las grabaciones no se realizan.
La Reproducción Automática no funciona	<ul style="list-style-type: none">● Tiene la cassette la lengüeta de seguridad quitada?
Durante la reproducción, no hay imagen o la imagen es ruidosa y con rayas	<ul style="list-style-type: none">● Están los canales de TV bien sintonizados?● Pruebe con otra video cassette.● Está el canal de salida del video bien sintonizado en el TV ?● Intente reajustar el canal de salida del video.● Puede minimizar las rayas a un nivel aceptable con el ajuste manual del tracking?
Durante la reproducción, la parte superior de la imagen es inestable	<ul style="list-style-type: none">● Está la cinta dañada? Pruebe con otra cinta.● Está el canal de salida del video bien sintonizado y memorizado en el programa de video TV?● Intente memorizarlo en el n° de programa más alto disponible o en el programa "cero".
Las cassettes no entran en el video	<ul style="list-style-type: none">● Hay otra cassette dentro del video?● Está intentando introducir la cassette al revés?

Limpieza de cabezales

- Este video incorpora un sistema automático que limpia los cabezales cada vez que se inserta o se expulsa una cinta.
- Por lo tanto, la limpieza adicional de los cabezales no debiera de ser necesaria. No obstante, la acumulación de suciedad en los cabezales después de largos periodos de uso puede causar que la reproducción de las cintas se haga borrosa o se interrumpa. En ese caso, los cabezales necesitan limpieza. Consulte al Servicio Técnico.
- Procure utilizar siempre cintas de alta calidad y evite usar cintas de dudosa calidad o películas de alquiler muy usadas para prolongar la vida de los cabezales.

Condiciones de Garantía Total 12 meses

Este aparato tiene una GARANTÍA TOTAL de DOCE MESES. Cualquier intervención de NUESTRO SERVICIO OFICIAL DE ASISTENCIA TÉCNICA durante los DOCE PRIMEROS MESES desde su compra será TOTALMENTE GRATUITA. Durante este período de DOCE MESES, el tiempo de mano de obra empleado, las piezas de recambio, e incluso los impuestos que puedan gravar la intervención, serán a nuestro cargo y totalmente gratuitos para Vd.

Condiciones de Garantía Total 12 meses 35

Condiciones de Garantía Total 12 meses 35

Condiciones de Garantía Total 12 meses 35
