



# Aspiradora

## MANUAL DE USUARIO

MODELO : V-4000HT  
V-4040HT



Por favor lea cuidadosamente las instrucciones de operación y de seguridad antes de instalar y de operar su aspiradora.

## PRECAUCIONES IMPORTANTES DE SEGURIDAD

Cuando use un artefacto electrico siempre se deben tomar las precauciones basicas de seguridad, incluyendo las siguientes:

**LEA TODAS LAS INSTRUCCIONES DE SEGURIDAD ANTES DE USAR ESTE ARTEFACTO.**

**ADVERTENCIA**-Para reducir el riesgo de fuego, corto circuito, o daños.

1. No deje la unidad enchufada. Desenchufela del tomacorriente cuando no la utilice y antes de hacer limpieza a la unidad.
2. No la use a la interperie o sobre superficies mojadas.
3. No se debe usar como juguete. Es necesaria una estrecha supervision cuando es usada por o cerca de niños.
4. Usela solalmente tal como se describe en este manual. Usar solamente los accesorios recomendados por el fabricante.
5. No use esta unidad cuando el cordon este dañado. Si el artefacto no funciona como debiera, se ha caido, dañado, dejado a la interperie, o ha caido al agua, enviela a un servicio tecnico autorizado.
6. No tire o hale el cordon, no use el cordon como una cuerda, no deje el cordon cerca de puertas, o tire el cordon alrededor de esquinas u orillas con filo. No haga funcionar la aspiradora sobre el cordon. Mantenga el cordon lejos de superficies calientes.
7. No la desenchufe tirando el cordon. Para desconectarla, tome el enchufe no el cordon.
8. No tome el enchufe o el artefacto con las manos mojadas.
9. No ponga ningun objeto en las aberturas, No la use con las aberturas bloqueadas, mantengala libre de polvo, hilachas, cabellos o cualquier cosa que pueda impedir la circulacion de aire.
10. Mantenga el pelo, la ropa suelta, los dedos, y todas las partes del cuerpo lejos de las aberturas y piezas en movimiento.
11. No recoja nada que se este quemando o humeando, tales como cigarrros, fosforos o ceniza caliente.
12. No la use sin la bolsa de polvo, y/o filtros en su lugar.
13. Antes de desconectarla, apague todos los controles.
14. Tenga especial cuidado cuando limpie sobre escaleras.
15. No la use para recoger liquidos inflamables o combustibles como gasolina o areas donde emamen estos liquidos u otros conocidos.
16. Mantenga el cordon dentro del riel al rebobinarlo. No tire el cordon cuando lo este rebobinando.
17. No utilice la aspiradora para recoger Fuídos o en superficies húmedas.
18. Realice una revisión de seguridad técnica, cuando la manguera o el cordón presenten algún tipo de deterioro.

**GUARDE ESTAS INSTRUCCIONES**

## TABLA DE CONTENIDO

CARACTERÍSTICA .....	4
INSTALACIÓN .....	5
OPERACIÓN	
USO DE LA ASPIRADORA.....	6
INDICADOR DE POLVO .....	7
CAMBIO DE LA BOLSA DE POLVO .....	8
LIMPIEZA DEL FILTRO .....	8
CAMBIO DEL MICRO FILTRO .....	9
USO DE LOS ACCESORIOS .....	9
ACCESORIOS PARA ALMACENAJE.....	9
ANTES DE SOLICITAR SERVICIO TECNICO .....	10
TABLA DE PROBLEMAS Y POSIBLES SOLUCIONES .....	10
ESPECIFICACIONES .....	11

## CARACTERÍSTICAS

Es importante el conocimiento de las características y partes de la aspiradora para su uso correcto.

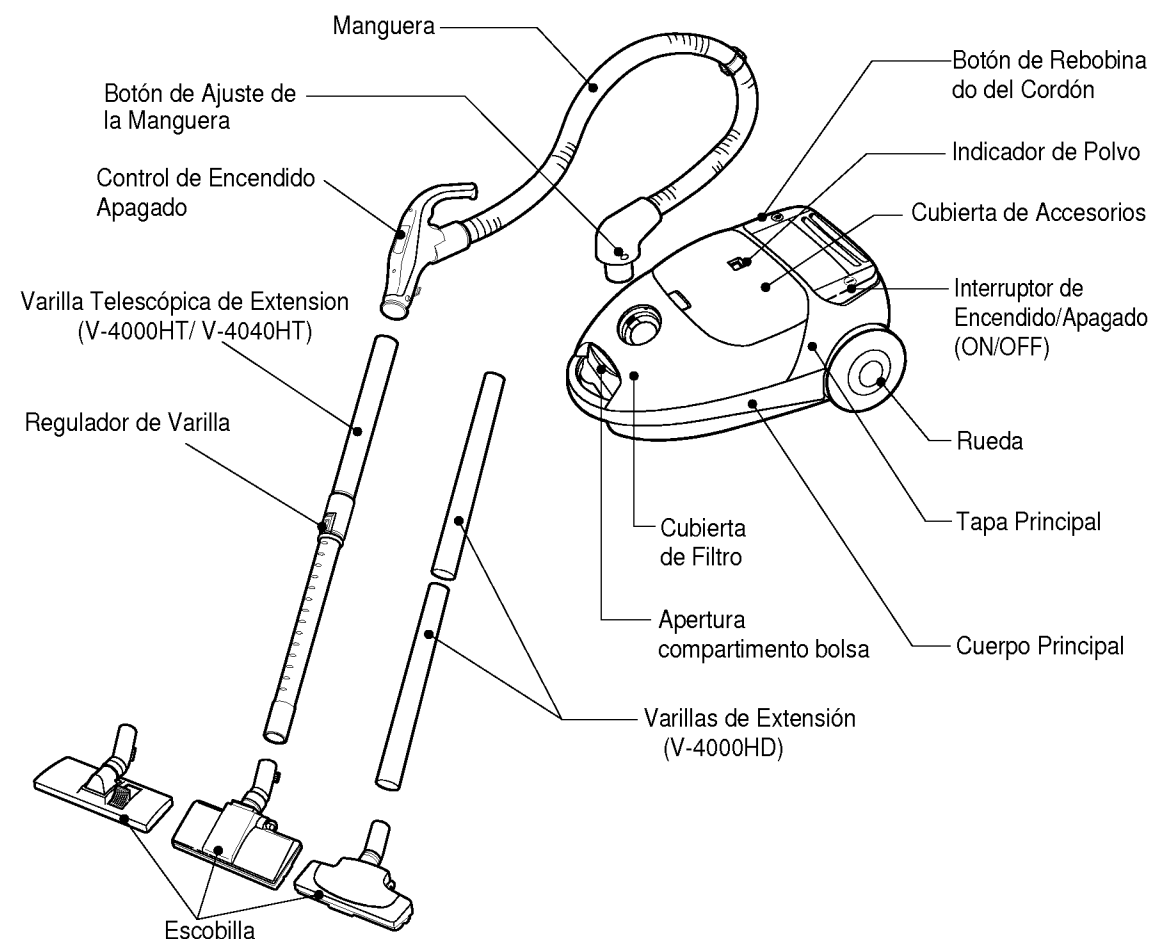

## ACCESORIOS



## INSTALACIONES

**ADVERTENCIA:** Desconecte el suministro de energía antes de limpiar y/o darle mantenimiento a esta unidad, de otro modo podría ocasionar un corto circuito y/o la aspiradora podría empezar a funcionar inesperadamente.

1. Podría ocasionar un corto circuito, si la usa a la interperie o sobre superficies mojadas.
2. Mantenga los niños pequeños lejos de la aspiradora siempre que limpia, podría resultar dañina la inhalación.
3. Nunca deje la aspiradora enchufada ni desatendida cerca de los niños.
4. El cordón se mueve rápidamente al enrollarse. Mantenga los niños lejos, dando una ruta despejada, y tome el enchufe cuando este enrollando el cordón para evitar accidentes personales.

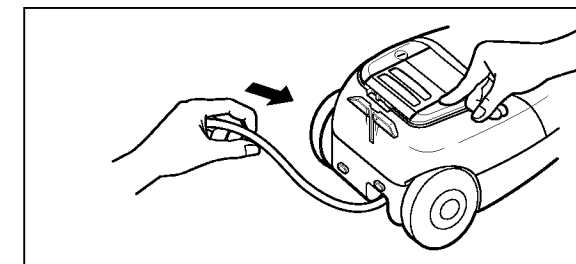

5. Siempre desenchufe el cordón de alimentación tirando desde el enchufe, no del cordón.

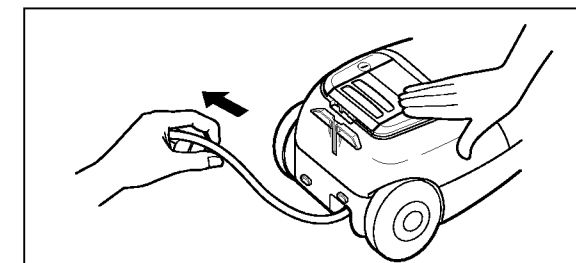

6. Siempre apague la aspiradora antes de desenchufarla.
7. Siempre desenchufe su aspiradora cuando usted pare por más de un instante o cuando la deje de usar.

8. Siempre revise la bolsa de polvo después de aspirar alfombras. El hollín y el polvo pueden tapan el filtro o la bolsa, reducir el flujo de aire y romper la bolsa. Esta falla podría causar un daño permanente a su aspiradora.

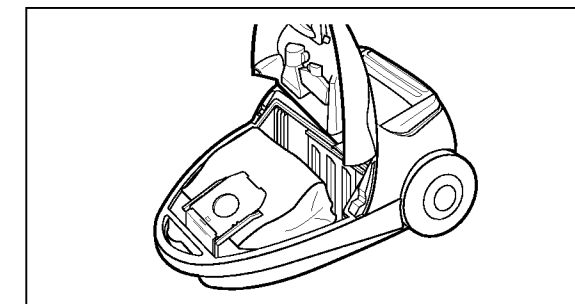

9. Mantener la aspiradora sobre el piso no sobre sillas, mesas, etc. Sea cuidadosa cuando limpie escaleras.

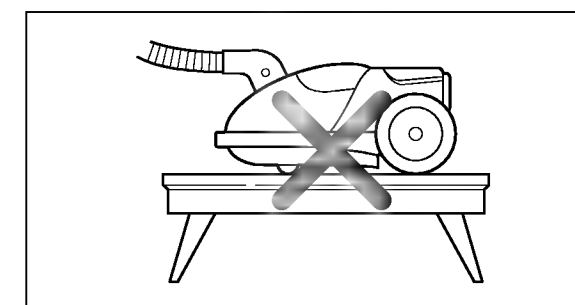

10. Nunca limpie desechos de cigarrillos. O lugares con ceniza. Jamás use la aspiradora en lugares donde estén presente vapores inflamables, fluidos de limpieza, perfumes, etc. Esto podría causar un incendio.

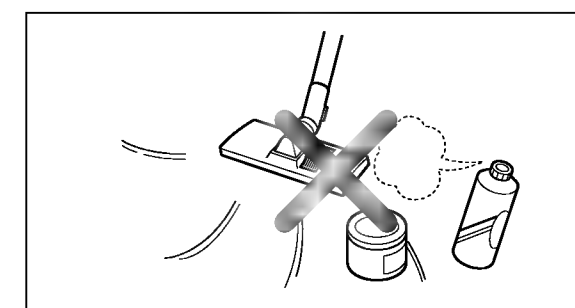

11. Guarde la aspiradora en un lugar frío, limpio y seco.
12. Nunca coloque objetos pesados o punzantes sobre el cable de alimentación. Podría ocasionar una descarga eléctrica.

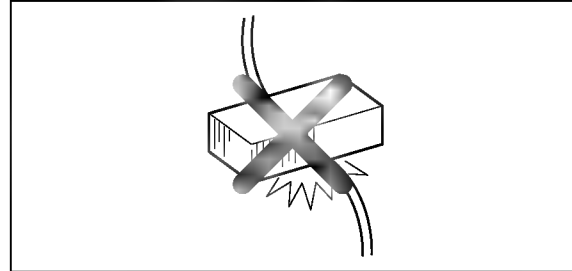

13. No opere la aspiradora con el cable o clavija dañados.
14. Nunca utilice la aspiradora para recoger objetos punzantes, alfileres, juguetes pequeños, papel, etc. Dichos elementos podrían dañar la aspiradora o la bolsa de polvo.

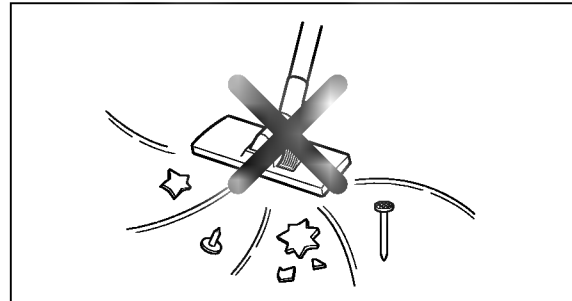

15. Cuando no esté en uso la aspiradora puede ser colocada en conjunto con la manguera en posición vertical, tal y como se muestra en la figura. Coloque el soporte de la escobilla en el soporte posterior de la aspiradora. (Figura 1.) Al igual puede colocar la aspiradora con su manguera en posición horizontal. Coloque el soporte de la escobilla en el soporte trasero de la aspiradora. (Figura 2.)

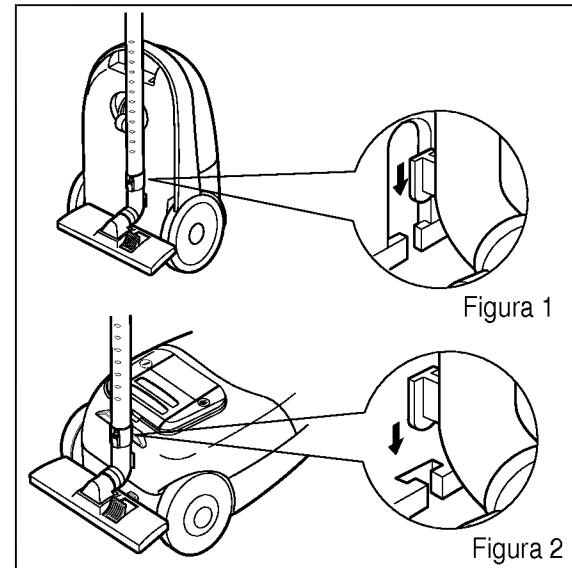

16. Utilice esta aspiradora sólo para realizar labores domésticas, labores en las cuales requiera este aparato eléctrico.

## OPERACION

1. Conexión de ESCOBILLA SUCCIONADORA PISO/ALFOMBRA. Inserte la varilla dentro de la escobilla

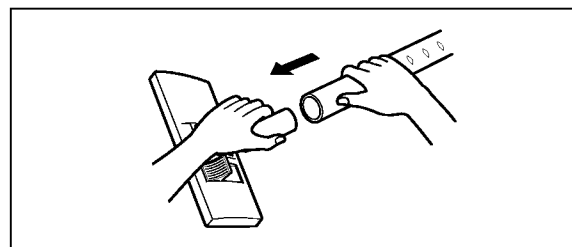

2. Uso de la VARILLA DE EXTENSION TELESCOPICA. Presione la grapa de control para extender o reducir la varilla.

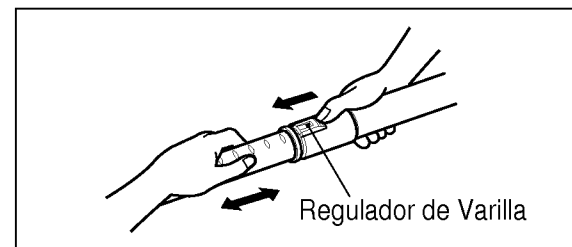

3. CONECCION DE VARILLAS. Inserte las varillas una dentro de la otra.

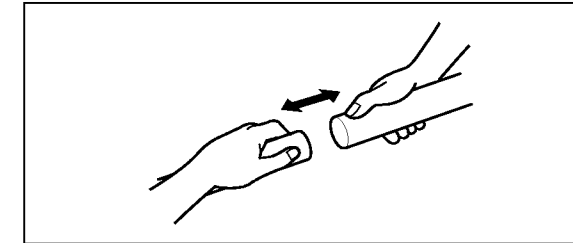

4. MANGUERA
  - Inserte la manguera en la aspiradora presionando suavemente hasta que escuche un leve "CLICK"
  - Para retirar la manguera presione la grapa y hale.

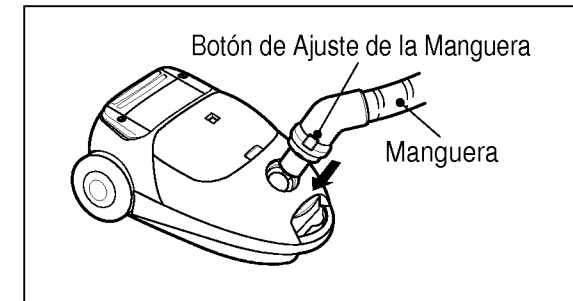

5. ENCHUFE
  - Conéctese a la fuente de poder o toma-corriente.
6. CONTROLDE ENCENDIDO Y APAGADO.
  - Ajuste el poder de encendido de acuerdo a la función que necesite deslizando el botón.

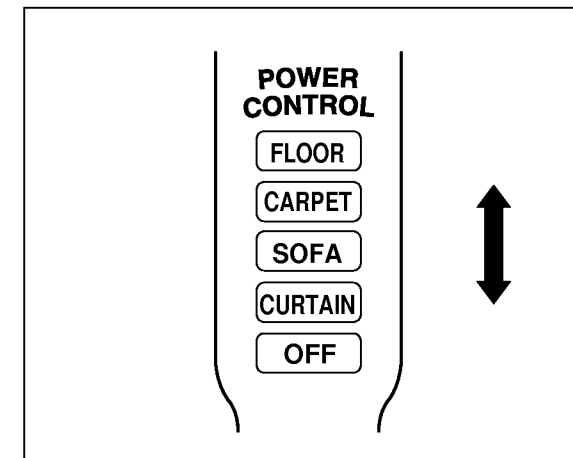

7. Hale el cordón, ubicado en la parte posterior de la unidad, y conéctese al toma corriente. No hale el cordón con fuerza excesiva, pues el riel de rebobinado podría sufrir algún daño.

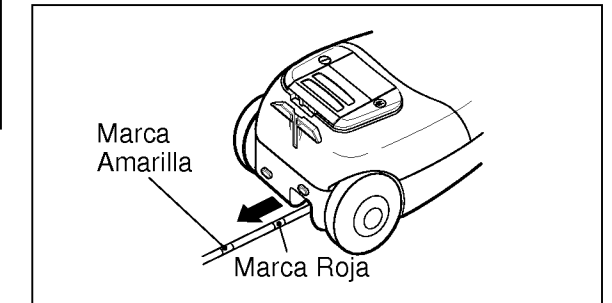

8. Pase suavemente la escobilla sobre la superficie a limpiar. La presión sobre la escobilla debe ser leve, así la superficie a limpiar no sufrirá

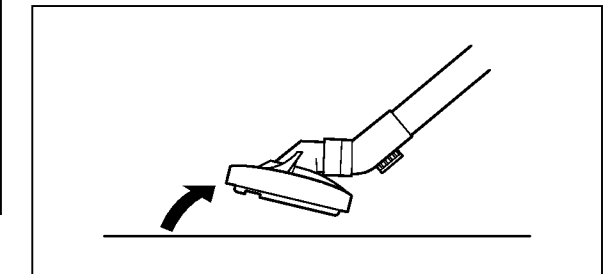

### INDICADOR DE POLVO

- VERDE: Puede continuar limpiando
- ROJO: Vacie la bolsa de polvo. Bolsa llena
- Verifique el indicador de polvo después de retirar la escobilla del suelo

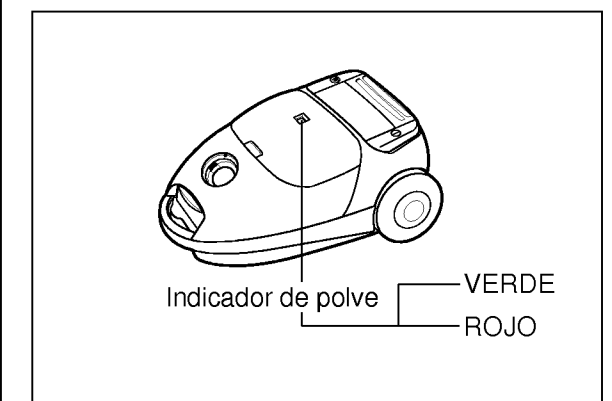

### COMO COLOCAR LA BOLSA DE FILTRO

1. Presione el botón de ajuste y levante la tapa de la unidad.

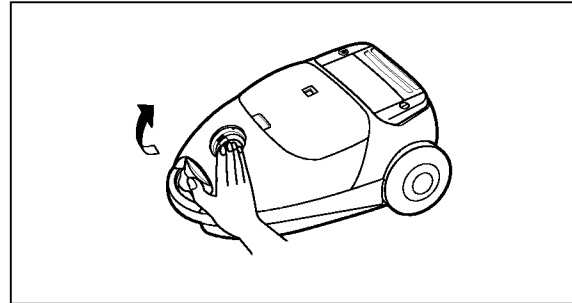

2. Retire la bolsa de filtro de la unidad.

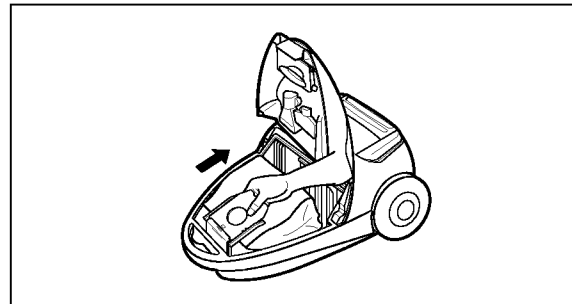

3. Deseche o vacíe la bolsa de filtro tal y como se muestra.

- 1) Bolsa filtro de papel: Después de cerrar el orificio de la bolsa deséchela y coloque una nueva.

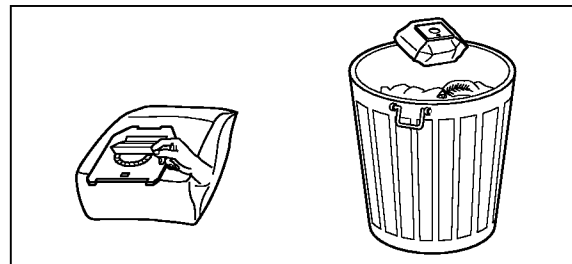

- 2) Bolsa filtro de tela: Deslice la grapa plástica y vacíe la bolsa.

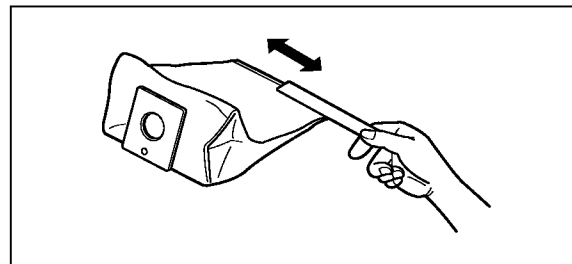

### COMO LIMPIAR EL FILTRO

- Retire el filtro, luego proceda a limpiarlo tal y como se muestra abajo.

1. Retire el filtro.

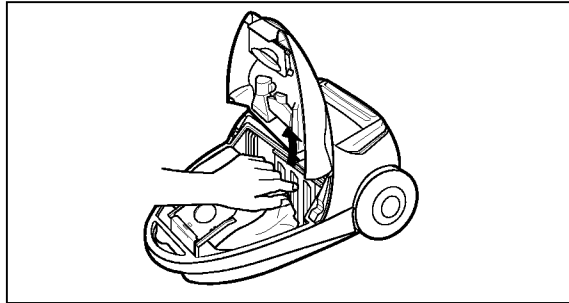

2. Sacuda el polvo, lave el filtro en agua con tibia jabón. No debe limpiarse en lavaplatos o en lavadoras.

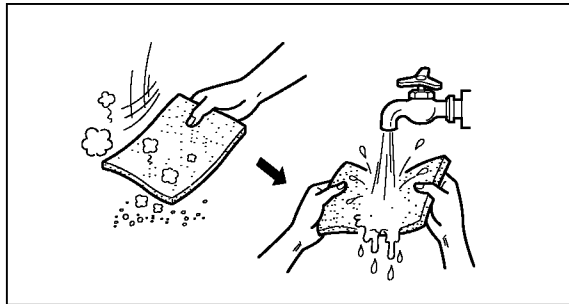

3. Remueva la humedad.

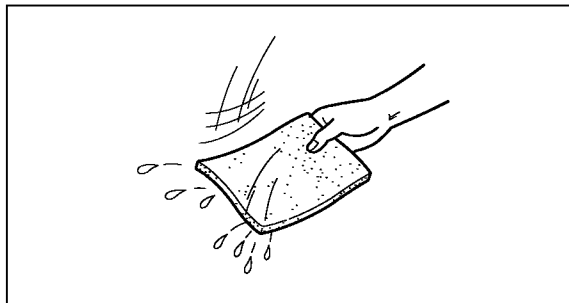

4. Seque el filtro, con luz solar indirecta, por espacio de un día.

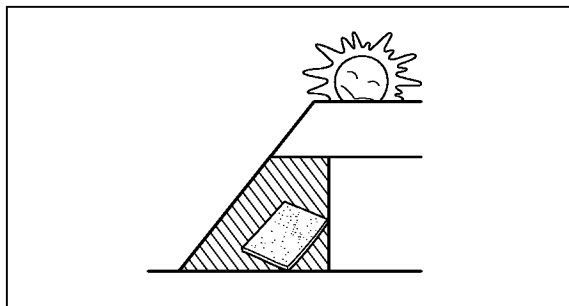

### COMO CAMBIAR EL MICRO FILTRO

1. Abra la cubierta del micro filtro.

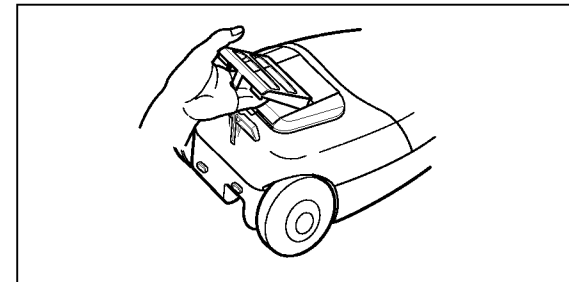

2. Reemplaze el micro filtro. Asegure bien la cubierta del filtro después de haber hecho el cambio.

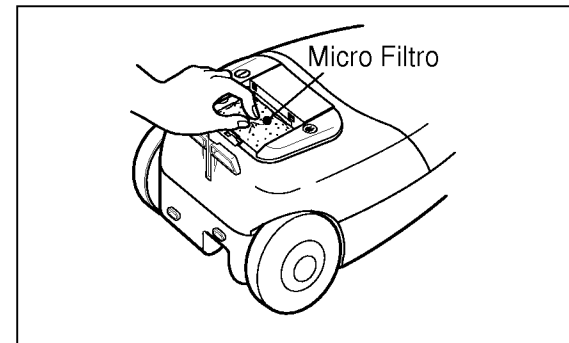

### USO DE ACCESORIOS

- HERRAMIENTA PARA HENDIDURAS: Para lugares de difícil limpieza como; bordes, esquinas, debajo de los cojines del sofá, interiores de gavetas etc.

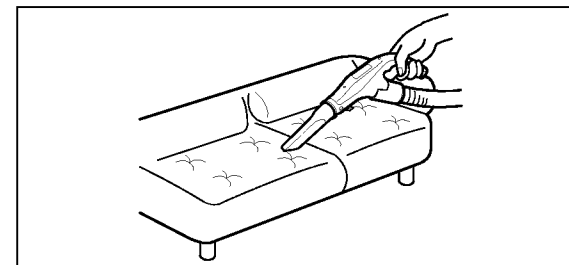

- CEPILLO PARA POLVO: Para la limpieza de mobiliario de telas, cortinas etc.

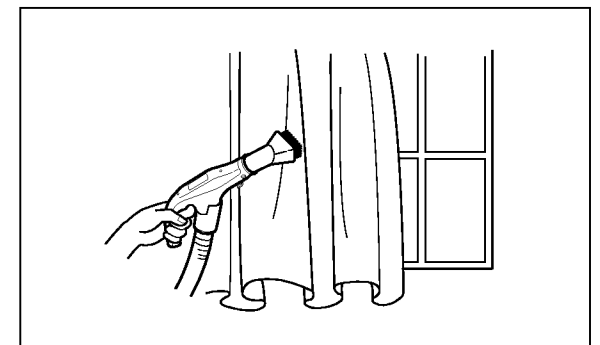

- ESCOBILLA: Para la limpieza de tapicería.

### ACCESORIOS PARA ALMACENAJE

- Para utilizar la herramienta de hendiduras, cepillo para polvos o escobilla de tapicería, abra la cubierta de los accesorios en la parte superior de la aspiradora.

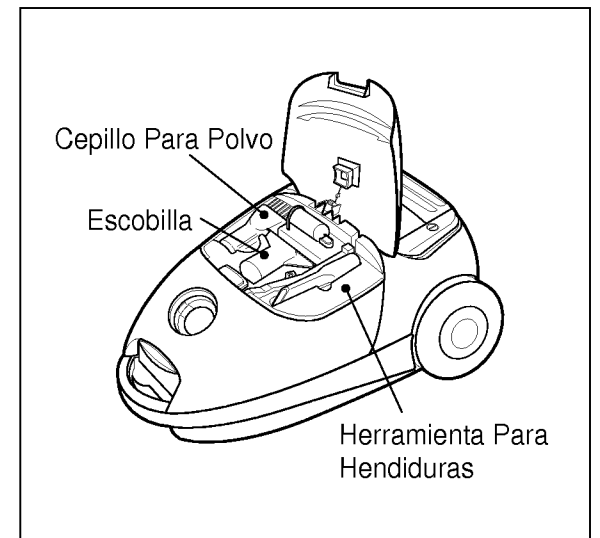

## ANTES DE REQUERIR EL SERVICIO TECNICO

El uso correcto y seguro de su aspiradora son de su responsabilidad personal. Lea cuidadosamente las instrucciones de este manual para obtener la información de seguridad y uso.

## TABLA DE PROBLEMAS Y POSIBLES SOLUCIONES

Revise esta tabla para encontrar usted mismo la solución a problemas menores de funcionamiento.

**ADVERTENCIA** - Desconecte el suministro de energía antes de limpiar o darle mantenimiento a la aspiradora. Si no, podría ocasionar un corto circuito o la aspiradora podría empezar a funcionar de repente.

Problemas	Posibles causas	Posibles Soluciones
La aspiradora no enciende.	<ol style="list-style-type: none"> <li>1. Esta desconectada de la red de alimentación.</li> <li>2. El interruptor de encendido no está en la posición ON.</li> <li>3. No hay voltaje en la red de alimentación.</li> </ol>	<ol style="list-style-type: none"> <li>1. Enchufe firmemente y presione el botón.</li> <li>2. Presione el botón de encendido.</li> <li>3. Revise el fusible o avería.</li> </ol>
Baja succión de limpieza.	<ol style="list-style-type: none"> <li>1. La bolsa de polvo está llena o está bloqueado el flujo de aire.</li> <li>2. Tiene rota la manguera.</li> <li>3. La escobilla está tapada.</li> <li>4. La tapa está abierta.</li> <li>5. La manguera no está conectada apropiadamente a la aspiradora.</li> <li>6. La perilla de la manilla está abierta.</li> </ol>	<ol style="list-style-type: none"> <li>1. Limpie la bolsa de filtro o revise el ducto de aire.</li> <li>2. Reemplace la manguera.</li> <li>3. Limpie el paso de aires de la escobilla.</li> <li>4. Cierre la tapa.</li> <li>5. Asegurese de conectar la manguera apropiadamente.</li> <li>6. Cierre la perilla deslizando.</li> </ol>
La escobilla levanta la alfombra	<ol style="list-style-type: none"> <li>1. El nivel de succión es muy fuerte.</li> </ol>	<ol style="list-style-type: none"> <li>1. Regule el control de fuerza de succión.</li> </ol>

## ESPECIFICACIONES

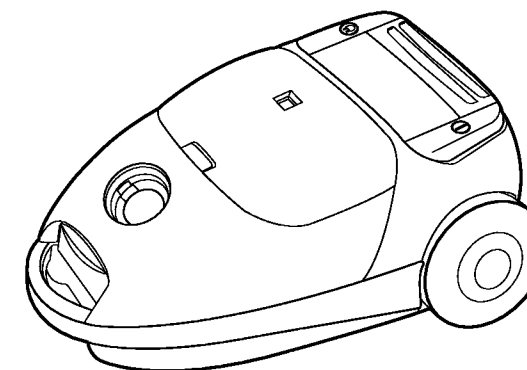

- 120V/60Hz
- FUENTE DE ALIMENTACIÓN: Véase la etiqueta en la parte posterior del aparato.
- CAPACIDAD : 5 ℓ
- LONGITUD DEL CORDON : 5m/6m
- PESO NETO : 5,8kg
- DIMENSIONES (W × L × H) : 314 × 535 × 242(mm)
- DIMENSIONES DE EMBALAJE (W × L × H) : 370 × 585 × 377(mm)
- ACCESORIOS

Partes	Modelo	V-4000HT/V-4040HT
Manguera		7
Varilla de extensión ASM		7
Escobilla		7
Herramienta de hendiduras		7
Cepillo de polvo		7
Bolsa de filtro		Opcional: Filtro de tela o papel

\* Las características y especificaciones están sujetas a cambios sin previo aviso a pedido del Comprador/Vendedor.

EL NUMERO DE SERIE SE ENCUENTRA ABAJO DE ESTA UNIDAD. ESTE NUMERO ES UNICA PARA ESTA UNIDAD Y NO ES DISPONIBLE PARA OTRAS. USTED DEBE REGISTRAR ESTA INFORMACION SOLICITADA AQUI Y RETENER ESTA GUIA COMO UN REGISTRO PERMANENTE DE SU COMPRA.

FECHA DE COMPRA

AGENCIA DE VENTAS

DIRECCIÓN DE LA AGENCIA

NUMERO DE TELEFONO

MODELO N°

NUMERO DE SERIE