

GoldStar

Aspirapolvere **Istruzioni per l'uso**

Nel ringraziarVi per avere acquistato questo prodotto GoldStar Vi raccomandiamo di leggere attentamente le seguenti istruzioni prima di iniziare ad utilizzarlo. In qualsiasi caso di dubbio potrete interpellare il Vostro abituale rivenditore di prodotti GoldStar.

MODELLO: TURBO 6000

AVVERTENZE IMPORTANTI

Quando si utilizza l'aspirapolvere si devono osservare le seguenti precauzioni.

PRIMA DI INIZIARE AD UTILIZZARE L'ASPIRAPOLVERE SI DEVE ESSERE A CONOSCENZA DELLE SEGUENTI AVVERTENZE.

ATTENZIONE-Per prevenire qualsiasi pericolo di folgorazione, di principio di incendio o di lesione personale:

1. Evitare di lasciare l'aspirapolvere sempre collegato a rete. Al termine del suo impiego, scollegare il cavo di alimentazione dalla presa di rete.
2. Evitare di utilizzare l'aspirapolvere all'esterno, oppure su superfici molto umide o bagnate.
3. Evitare che l'aspirapolvere possa essere utilizzato da dei bambini, se non sotto l'attenta sorveglianza di un adulto.
4. Evitare che l'aspirapolvere possa essere utilizzato in modo difforme da quanto indicato su questo manuale. Si raccomanda inoltre di usare solo gli accessori (tubi e bocchette) forniti in dotazione.
5. Evitare di utilizzare l'aspirapolvere se si ritiene che il cavo di alimentazione possa essere stato danneggiato. Se l'apparecchio non funziona regolarmente, se è caduto, se è stato esposto alla pioggia o all'umidità o se vi è penetrato un liquido, deve essere controllato presso un Centro di Assistenza Tecnica autorizzato.
6. Evitare di tirare, di trasportare o di appendere l'aspirapolvere utilizzando il cavo di alimentazione. Si deve inoltre prestare la massima attenzione per fare in modo che il cavo non venga chiuso tra una porta e il battente, non venga avvicinato a fonti di calore e non entri in contatto con superfici taglienti o spigolose.
7. Per estrarre la spina del cavo di alimentazione dalla presa serrarla saldamente tra il pollice e l'indice, ed evitare di tirare il cavo.
8. Evitare di inserire la spina del cavo di alimentazione nella presa di rete mentre si hanno le mani bagnate od umide.
9. Non ostacolare il flusso dell'aria di raffreddamento. Qualsiasi eventuale occlusione delle bocchette, dei tubi di prolunga o delle fessure di uscita dell'aria può diminuire la potenza di aspirazione e compromettere il raffreddamento del motore, provocandone pericolosi surriscaldamenti.
10. Evitare di avvicinare i capelli o gli indumenti alle bocchette di aspirazione o alle parti in movimento.
11. Evitare di aspirare mozziconi incandescenti di sigarette, fiammiferi, braci o tizzoni ardenti e qualsiasi altro materiale rovente o infiammabile.
12. Evitare di far funzionare l'apparecchio senza aver prima montato il sacchetto raccogli-polvere.
13. Prima di scollegare l'aspirapolvere dalla rete accertarsi che sia spento.
14. Prestare la massima attenzione durante la pulizia delle scale o di eventuali superfici inclinate.
15. Evitare di aspirare sia gas infiammabili che vapori di benzina o di altri combustibili.
16. Accompagnare sempre il cavo di alimentazione durante il suo riavvolgimento, in modo da impedire che possa attorcigliarsi e da prevenire l'effetto-frusta.
17. Non utilizzare l'apparecchio in presenza di una eccessiva umidità ambientale, né per aspirare liquidi o materiali molto umidi.
18. Se il tubo flessibile e i tubi di prolunga presentassero delle fessurazioni, devono essere sostituiti.

**SI RACCOMANDA DI CONSERVARE QUESTO MANUALE,
IN MODO DA POTERLO CONSULTARE IN FUTURO.**

INDICE

Elenco dei comandi e dei componenti	4
Avvertenze di sicurezza	5
Istruzioni operative	
Montaggio degli accessori	6
Indicatori e sensori di presenza della polvere	8
Sostituzione del microfiltro	9
Pulizia del filtro principale	9
Per riporre l'aspirapolvere	10
Per riporre gli accessori	10
In caso di problemi	11
Probabili cause di eventuali inconvenienti	11
Caratteristiche tecniche	15

ELENCO DEI COMANDI E DEI COMPONENTI

Per utilizzare in modo appropriato l'aspirapolvere se ne devono conoscere i comandi e i componenti: a questo scopo si consiglia di osservare attentamente la seguente illustrazione.

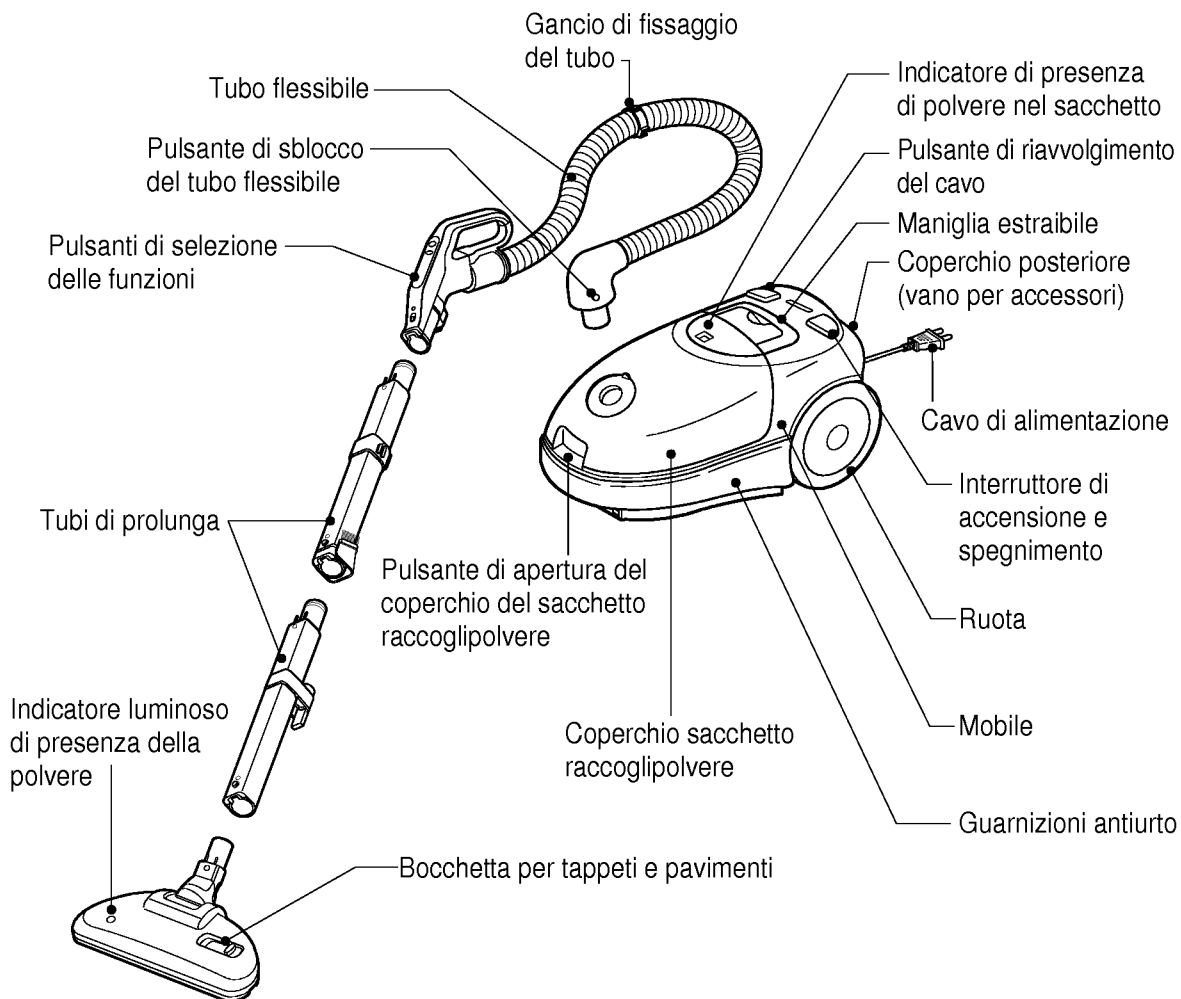

ACCESSORI IN DOTAZIONE

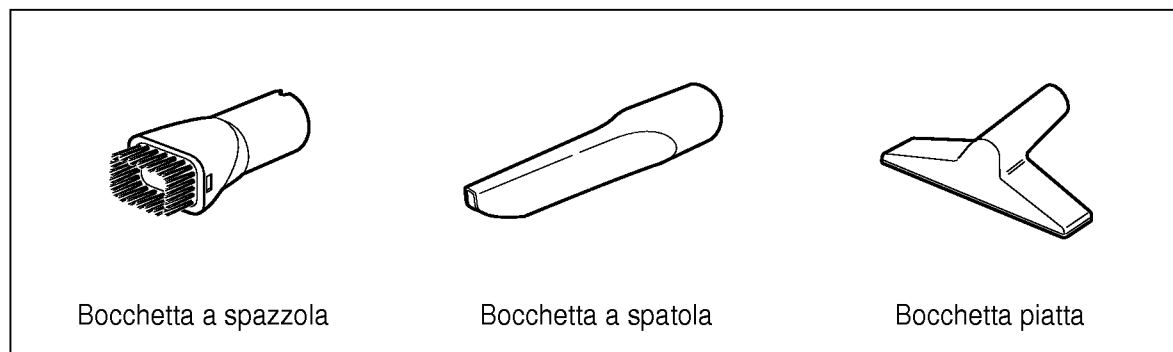

AVVERTENZE DI SICUREZZA

Prima di iniziare ad utilizzare l'aspirapolvere si devono leggere le seguenti avvertenze.

ATTENZIONE: L'aspirapolvere deve sempre essere scollegato dalla rete dopo che lo si è utilizzato o prima di iniziare a pulirlo.

1. Utilizzando l'aspirapolvere all'aperto o su una superficie bagnata si può correre il rischio di folgorazione.
2. Si consiglia di impedire che i bambini possano avvicinarsi all'aspirapolvere in funzione, e in particolar modo alla bocchetta aspirante.
3. E' necessario prestare la massima attenzione affinché i bambini non possano utilizzare per gioco l'aspirapolvere. Evitare pertanto di lasciarlo incustodito alla loro portata mentre è collegato a rete.
4. Premendo l'apposito pulsante, il cavo di alimentazione si riavvolge rapidamente all'interno dell'aspirapolvere. Si raccomanda di accompagnarlo, mentre viene riavvolto, in modo da impedire che possa attorcigliarsi e che la spina possa, a causa dell'effetto-frusta, rompersi oppure colpire qualcuno che si trova nelle sue vicinanze.

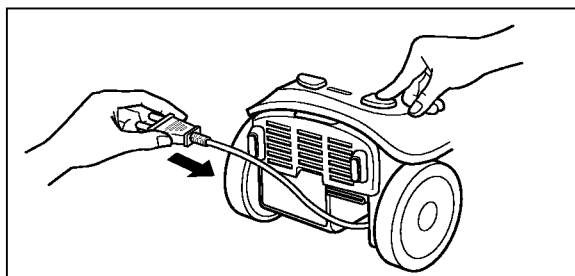

5. Estrarre il cavo di alimentazione tirando con cautela verso l'esterno la spina, e non il cavo stesso.

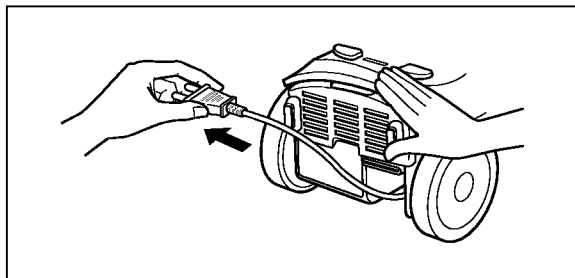

6. Spegnerne sempre l'aspirapolvere prima di scollegarlo dalla corrente.
7. Se si prevede di lasciare l'aspirapolvere inutilizzato per qualche minuto si consiglia di scollegarlo da rete, in particolar modo se lo si lascia alla portata di bambini.
8. Al termine dell'impiego controllare sempre che il sacchetto non sia pieno di polvere. La sua eventuale ostruzione potrebbe danneggiare irreparabilmente il motore.

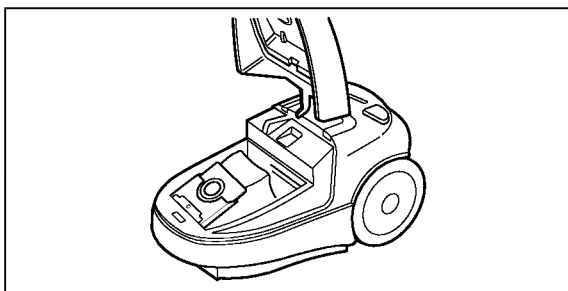

9. Evitare di appoggiare l'aspirapolvere su sedie o tavolini, dai quali potrebbe cadere. Prestare la massima attenzione durante la pulizia delle scale o di superfici inclinate.

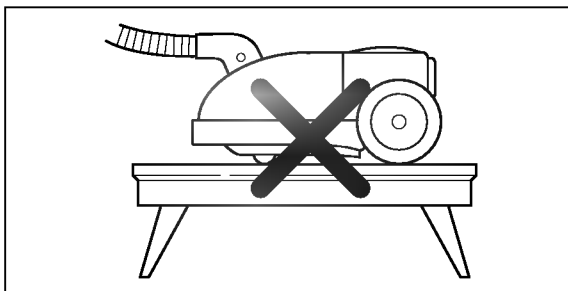

10. Evitare di aspirare mozziconi di sigarette, cenere di caminetti e vapori o gas infiammabili (ad esempio, quelli prodotti da solventi, deodoranti, eccetera).

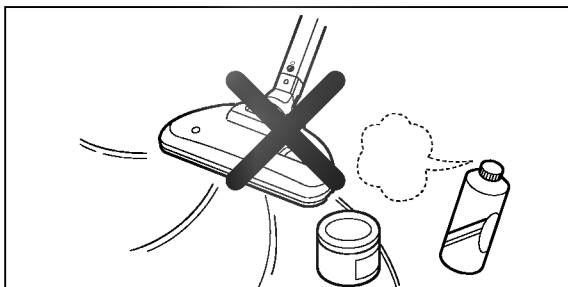

11. Al termine dell'uso riporre l'aspirapolvere in un luogo fresco e asciutto.
12. Non appoggiare al cavo di alimentazione oggetti taglienti o molto pesanti, che potrebbero danneggiarlo.

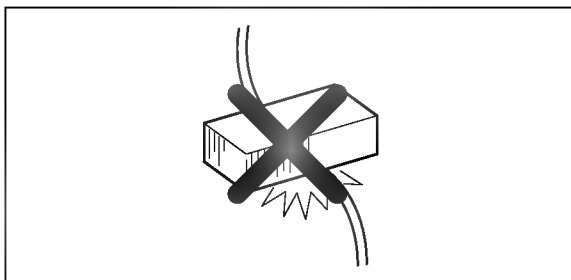

13. Evitare di utilizzare l'aspirapolvere se si sospetta che il cavo di alimentazione possa essere stato danneggiato.
14. Evitare di aspirare oggetti taglienti o appuntiti, che potrebbero danneggiare le bocchette, i tubi o il sacchetto raccogli-polvere.

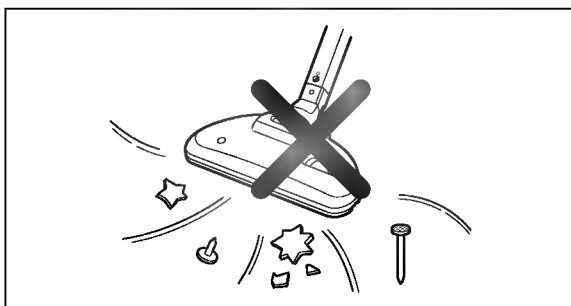

15. Per riporre l'aspirapolvere lo si può appoggiare sul lato posteriore, in modo da poter agganciare il tubo nell'apposito alloggiamento previsto sul fondo del mobile. Se si ripone l'aspirapolvere in posizione orizzontale, il tubo può essere agganciato nell'alloggiamento che si trova sul fianco del mobile, in prossimità della ruota.

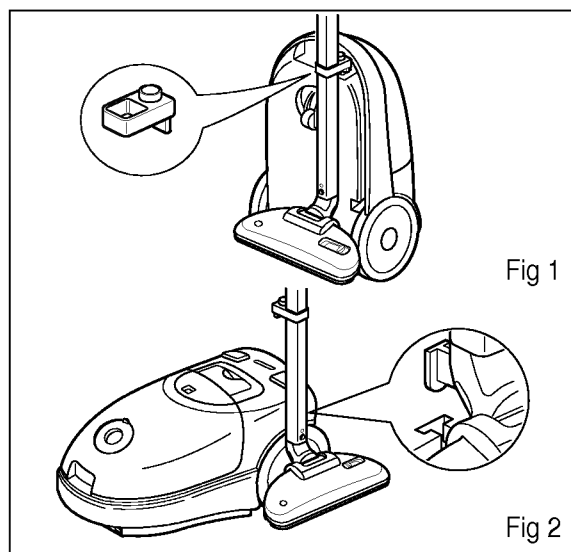

16. Evitare di utilizzare l'aspirapolvere per lavori che non siano prettamente domestici, o per impieghi non previsti in questo manuale.

ISTRUZIONI OPERATIVE

1. Collegamento della bocchetta.
Agganciare la bocchetta al tubo, in modo da avvertire uno scatto di bloccaggio.

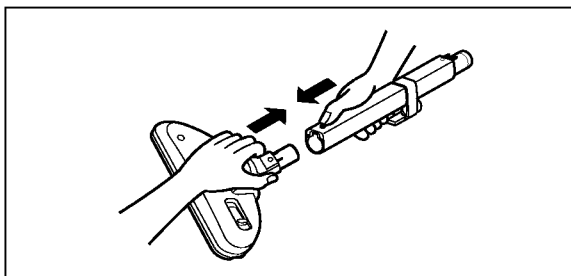

2. Collegamento del tubo di prolunga.
Agganciare il tubo di prolunga ad ambedue le estremità, in modo da avvertire uno scatto di bloccaggio.

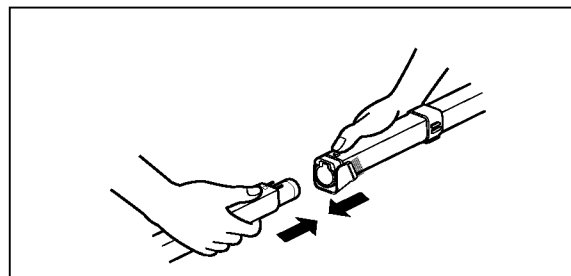

3. Collegamento del tubo flessibile.
 - Inserire il tubo nel bocchettone sul mobile, in modo da avvertire uno scatto di bloccaggio.
 - Per rimuovere il tubo flessibile, premere il pulsante di sblocco sul raccordo del tubo e sganciarlo dal bocchettone.
4. Collegamento a rete.
 - Inserire la spina del cavo di alimentazione in una presa di rete.
5. Selettore di funzione.

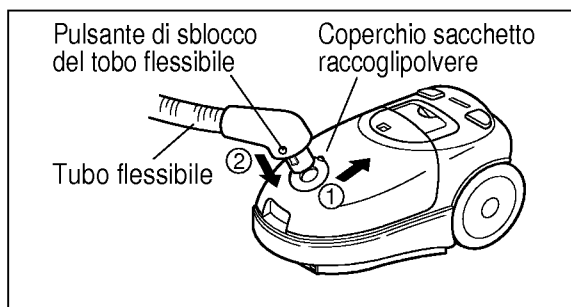

DUST | DUST
NO | YES

POWER

NEURO
FUZZY

AUTO

SILENCE

MAX

SELECTION
MODE

STOP

INDICATORI DI PRESENZA DI POLVERE

- L'accensione di questi indicatori luminosi evidenzia la presenza o meno di polvere.
- Se il sensore rileva la presenza di polvere sulla superficie sottostante la bocchetta, si accende l'indicatore di colore rosso. In caso contrario, si accende l'indicatore di colore verde.

INDICATORE DI ALIMENTAZIONE

- L'accensione di questo indicatore luminoso evidenzia la corretta alimentazione da rete e alla bocchetta per tappeti e pavimenti.

INDICATORI DI FUNZIONE

- L'accensione di questi indicatori luminosi evidenzia la funzione operativa di volta in volta selezionata.

PULSANTE DI SELEZIONE DELLE FUNZIONI

- Questo pulsante permette di selezionare la funzione desiderata.
- Ogni volta che lo si aziona si seleziona, in sequenza, una delle tre funzioni disponibili, nel seguente ordine: AUTO → SILENCE → MAX, poi ancora AUTO e così via.
- AUTO:
Selezionando questa funzione, l'aspirapolvere rileva automaticamente le condizioni del pavimento e la quantità di polvere presente.
- SILENCE:
Selezionando questa funzione si riduce notevolmente la rumorosità dell'aspirapolvere.
- MAX:
A questa funzione corrisponde la massima potenza aspirante, che la rende particolarmente indicata per la pulizia di tappeti e tendaggi pesanti.

PULSANTE DI SPEGNIMENTO

- Premere questo pulsante per spegnere l'aspirapolvere.

6. Estrarre il cavo di alimentazione in modo da poter allontanare l'aspirapolvere dalla presa di corrente. Si raccomanda di evitare di estrarre eccessivamente il cavo. Sul cavo sono predisposti due indicatori colorati (rispettivamente giallo e rosso), che evidenziano il limite oltre il quale non si deve assolutamente estrarre il cavo dal mobile.

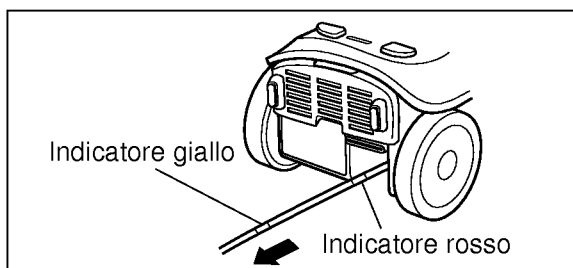

7. Fare scorrere la bocchetta sulla superficie da aspirare. Si consiglia di non esercitare una forte pressione, in particolar modo quando si opera su superfici delicate (come ad esempio i mobili), che potrebbero altrimenti rigarsi. Se la potenza di aspirazione diminuisce, alzare leggermente l'estremità anteriore della bocchetta (vedere illustrazione).

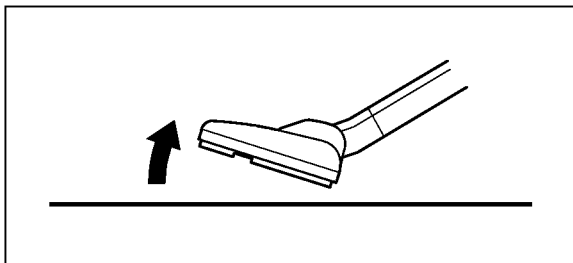

INDICATORE DI PRESENZA DI POLVERE NEL SACCHETTO

- **Verde:** Si può continuare ad utilizzare l'aspirapolvere.
- **Rosso:** Il sacchetto è pieno di polvere, e deve essere pertanto pulito o sostituito al più presto.
- Per controllare l'eventuale eccessiva presenza di polvere nel sacchetto, sollevare di circa 10 centimetri la bocchetta dalla superficie da aspirare.

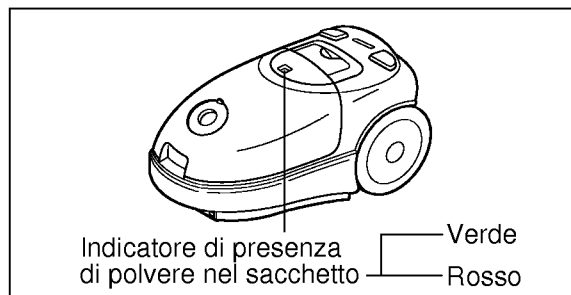

SOSTITUZIONE DEL SACCHETTO RACCOGLIPOLVERE

1. Premere il pulsante di sblocco ed alzare il coperchio del mobile.

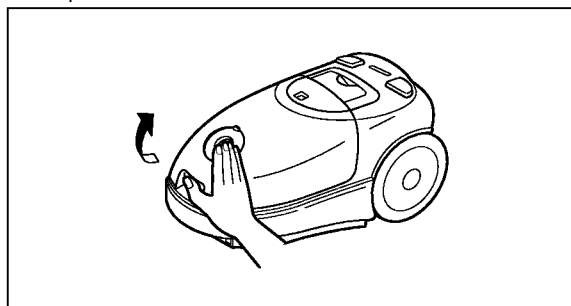

2. Estrarre il sacchetto.

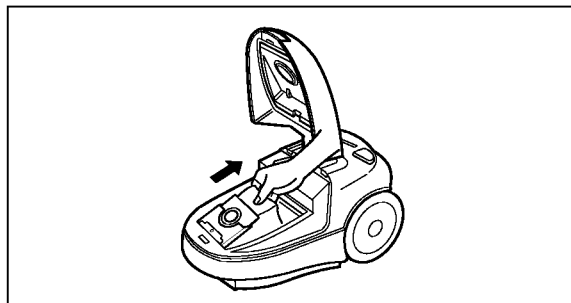

3. Montare il sacchetto nuovo nell'apposito alloggiamento.

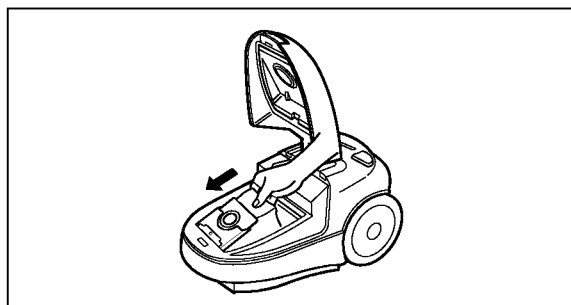

4. Richiudere il coperchio.

SOSTITUZIONE DEL MICROFILTRO

1. Rimuovere il coperchio posteriore del mobile.

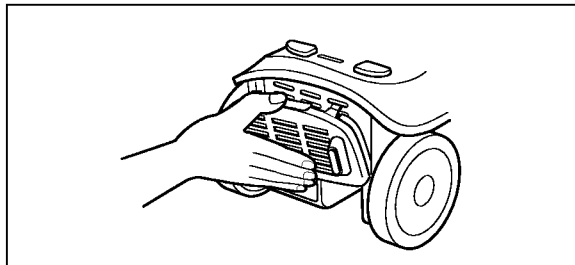

2. Togliere il vecchio microfiltro e montare quello nuovo, accertandosi che sia posizionato accuratamente.
3. Riposizionare il coperchio.

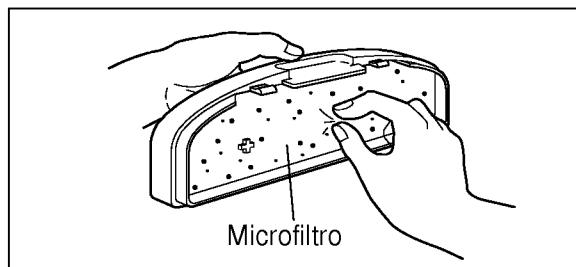

SENSORE DI PRESENZA DELLA POLVERE

1. Quando l'indicatore luminoso è rosso, significa che sulla superficie sottostante è presente della polvere.
2. Quando l'indicatore luminoso è verde, significa che sulla superficie sottostante non si rileva la presenza di polvere.
3. Questo indicatore luminoso svolge la medesima funzione di quello che si trova sull'impugnatura del tubo flessibile.

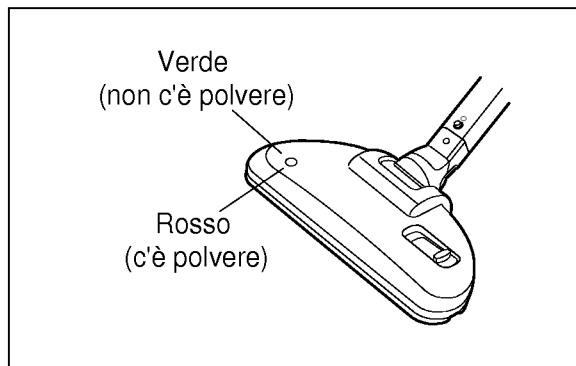

PULIZIA DEL FILTRO PRINCIPALE

- Il filtro principale può essere estratto e pulito periodicamente.

1. Estrarre il filtro principale dal proprio alloggiamento.

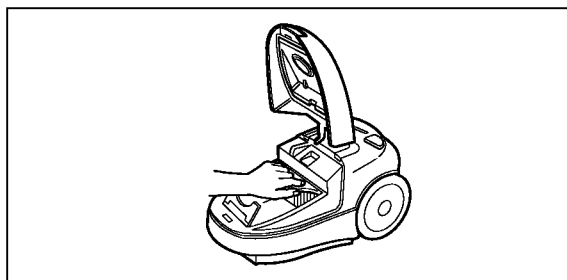

2. Lavare il filtro con acqua tiepida ed un detergente neutro. Il filtro non deve essere lavato in lavatrice.

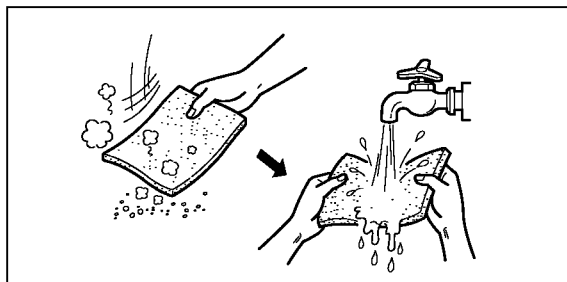

3. Al termine del lavaggio eliminare l'acqua in eccesso, senza torcere né strizzare.

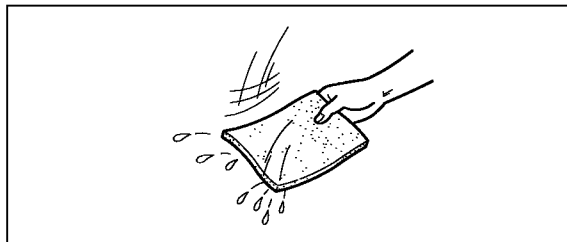

4. Lasciare asciugare perfettamente il filtro, in un luogo ombreggiato e convenientemente arieggiato.

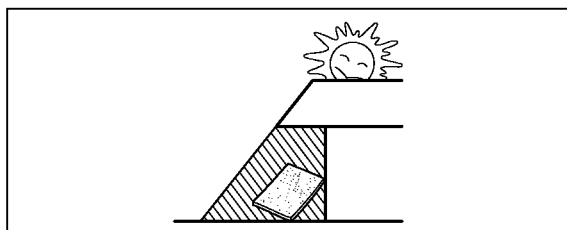

PRIMA DI RIPORRE L'ASPIRAPOLVERE

1. Scollegare il cavo di alimentazione dalla presa di rete. Premere il pulsante di riavvolgimento, in modo che il cavo venga avvolto all'interno del mobile dell'aspirapolvere.
2. Se si ripone l'aspirapolvere in posizione verticale, si può agganciare il tubo all'apposito alloggiamento previsto sul fondo del mobile (fig. 1).
Se invece si ripone l'aspirapolvere in posizione orizzontale, il tubo può essere agganciato all'alloggiamento previsto sul lato del mobile (fig. 2).

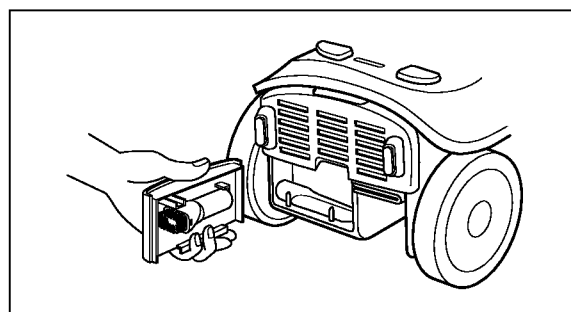
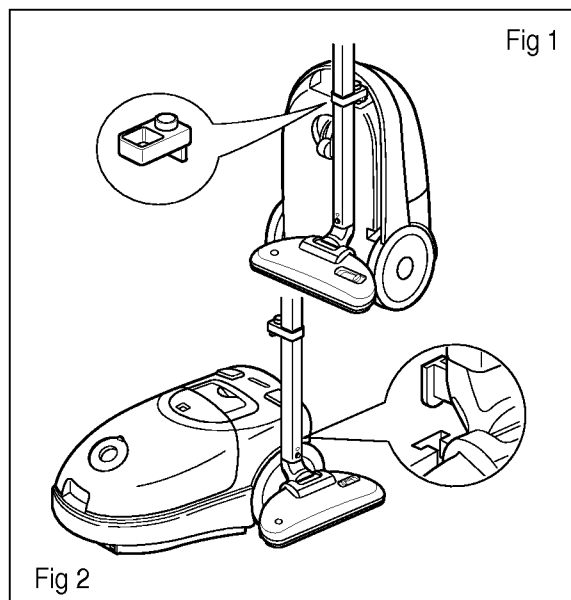
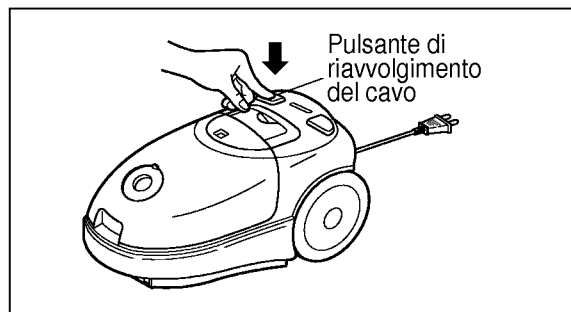

ALLOGGIAMENTO PER LE BOCCHETTE

- La bocchetta a spazzola e quella a spatola possono essere riposte nell'apposito alloggiamento previsto sul retro del mobile, in modo che siano sempre a portata di mano.

IN CASO DI PROBLEMI

Questo aspirapolvere non richiede alcuna manutenzione, se non la sostituzione del sacchetto raccogli-polvere e la semplice pulizia dei filtri descritta nelle pagine precedenti, che possono essere effettuate da chiunque. Il motore dispone di una lubrificazione permanente, che rende del tutto superflui i controlli e gli eventuali rabbocchi periodici.

Le riparazioni eventualmente necessarie devono essere effettuate solo presso un Centro di Assistenza Tecnica autorizzato.

Questo aspirapolvere può essere utilizzato solo in ambito domestico, e non per eventuali applicazioni di ordine industriale o professionale.

PROBABILI CAUSE DI EVENTUALI INCONVENIENTI

Prima di interpellare il Servizio di Assistenza Tecnica si dovrebbe consultare la tabella sottostante, in modo da individuare la probabile causa dell'inconveniente che si verifica e da poter fornire ai tecnici le indicazioni più utili all'identificazione dell'eventuale guasto.

INCONVENIENTI	PROBABILI CAUSE	POSSIBILE SOLUZIONE
L'aspirapolvere non funziona.	<ol style="list-style-type: none">1. L'aspirapolvere non è collegato a rete.2. L'aspirapolvere non è acceso.	<ol style="list-style-type: none">1. Inserire a fondo la spina di alimentazione nella presa.2. Accendere l'aspirapolvere.3. Selezionare la funzione desiderata.
La potenza aspirante sembra notevolmente ridotta.	<ol style="list-style-type: none">1. Il sacchetto è pieno di polvere.2. Il filtro principale è otturato dalla polvere.3. La bocchetta per pavimenti e tappeti è danneggiata.4. I tubi sono danneggiati.5. La bocchetta è ostruita.6. Il coperchio del mobile non è ben chiuso.	<ol style="list-style-type: none">1. Sostituire il sacchetto raccogli-polvere.2. Pulire o sostituire il filtro principale.3. Sostituire la bocchetta per pavimenti e tappeti.4. Sostituire i tubi.5. Liberare la bocchetta da ciò che la ostruisce.6. Chiudere bene il coperchio del mobile.
La potenza aspirante sembra eccessiva.	<ol style="list-style-type: none">1. Il motore esercita un'azione aspirante di elevata potenza.	<ol style="list-style-type: none">1. Selezionare una potenza di aspirazione ridotta.

MEMO

MEMO

MEMO

CARATTERISTICHE TECNICHE

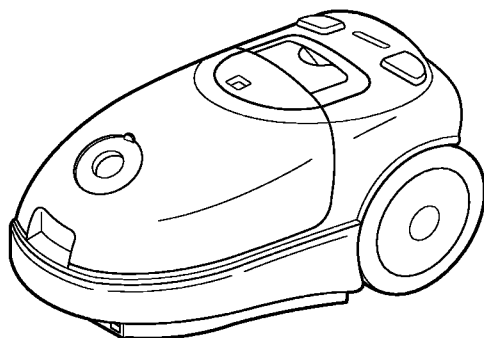

- ALIMENTAZIONE: Vedere etichetta sul mobile
- CAPACITA': 2.6 l
- LUNGHEZZA CAVO ALIMENTAZIONE: 6 m
- PESO NETTO: 8.1 kg
- DIMENSIONI (L x A x P): 265 x 220 x 435 mm
- DIMENSIONI IMBALLO (L x A x P): 314 x 365 x 489 mm
- ACCESSORI IN DOTAZIONE:
 - 1tubo flessibile
 - 2tubi di prolunga
 - 1bocchetta per pavimenti e tappeti
 - 1bocchetta a spatola
 - 1bocchetta a spazzola
 - 1sacchetto raccogli-polvere
 - 1gancetto di fissaggio del tubo al mobile

L'estetica e le caratteristiche tecniche del prodotto possono subire modifiche senza preavviso.

Sul fondo del mobile è apposta un'etichetta nella quale è riportato il numero di matricola. Si consiglia di trascrivere questo numero nella tabella a lato, insieme agli altri dati relativi all'acquisto.

DATA D'ACQUISTO

RIVENDITORE

INDIRIZZO

NUMERO DI TELEFONO

MODELLO

NUMERO DI MATRICOLA



P/NO: 3874Fi3366P

PRODOTTO IN COREA

TURBO 6000