

**VIDEOREGISTRATORE A
CASSETTA CON SHOWVIEW
ISTRUZIONI PER L'USO**

MODEL: W404P

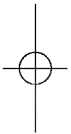

Prima di collegare, mettere in funzione o regolare
questo prodotto, si prega di con cura il presente
manuale utente.



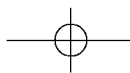

Benvenuti nel mondo LG

Grazie per aver acquistato questo videoregistratore Modello W404P

Prima di utilizzare il vostro videoregistratore è necessario conoscere i nomi di alcuni tasti sul telecomando (vedere METTERE IN FUNZIONE IL VIDEOREGISTRATORE, pag. 4-6), e di impiantarli in tal modo, che possa ricevere le stazioni televisive della vostra zona e che il vostro televisore riceva da esso le immagini (vedere pag. 11-13).

Installazione

CAPACITÀ

Questo videoregistratore funziona con una tensione di rete provvista di -100-240V~, 50 Hz.

SERVIZIO

Non togliere mai il coperchio del video. Non ci sono parti utilizzabili in esso. Se l'apparecchio non funziona in modo appropriato, staccarlo dal circuito elettrico e avvertire il vostro commerciante.

PRECAUZIONI

Per un lungo funzionamento e rendimento soddisfacente del vostro videoregistratore, osservare attentamente le seguenti indicazioni e tenerli in mente quando scegliete il posto dell'apparecchio.

- Ripararlo da contatto diretto con i raggi solari e tenetelo lontano da fonti di calore intense.
- Evitare posti polverosi e umidi.
- Evitare posti insufficientemente aerati per la dispersione del calore del video. Non intasare i fori di ventilazione sulla parte superiore e affianco ai tasti del video. Non piazzare il registratore sul tappeto poiché ciò intaserebbe i fori di ventilazione.
- Installare l'apparecchio solo in posizione orizzontale.
- Evitare posti soggetti a forti vibrazioni.
- Non posizionare il registratore in vicinanza di intensi campi magnetici.
- Non postare il videoregistratore da un ambiente freddo in un posto caldo e vice versa.

CONDENSAZIONE DI UMIDITÀ

In particolari casi, come ad esempio spostando il vostro video da una stanza fredda in una calda, la condensazione di umidità si può formare nella testa del tamburo, una delle parti più delicate del registratore. Il modo per evitare, in questo caso, che si danneggi il HEAD DRUM del vostro videoregistratore, è di collegare il cavo dell'apparecchio alla presa d'alimentazione AC, pigiare il tasto OPERATE e permettere al video che si asciughi completamente per almeno due ore.

QUESTO PROCONDENSAZIONE SI FORMA QUANDO:

- il videoregistratore viene spostato da una stanza fredda in una calda o dall'aria aperta in casa.
- una stanza fredda viene riscaldata rapidamente.
- l'umidità è troppo alta.

Dichiarazione di conformità

La società LG ELECTRONICS ITALIA S.p.A. dichiara che il prodotto VCR, LG, W404P è costruito in conformità alle prescrizioni del D.M.n°548 del 28/8/95, pubblicato sulla G.U. n°301 del 28/12/95 ed in particolare è conforme a quanto indicato nell'art.2, comma 1 dello stesso decreto.

Questo prodotto è stato fabbricato per conformarsi con le interferenze radio richieste di EEC DIRETTIVO 89/336/EEC, 93/68/EEC E 73/23/EEC

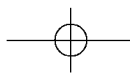

Caratteristiche e Contiene

Caratteristiche

- HQ (High Quality) sistema di intensificazione delle immagini che migliora la nitidezza ed il dettaglio.
- Memoria per 80 canali con ricevitore a voltaggio sintetizzato.
- Telecomando a funzione infrarossa
- ACMS (Automatic Channel Memory System) - i canali vengono predisposti e memorizzati automaticamente.
- Timer programmabile per 8 eventi televisivi al mese
- PREMIERE compatibile
- Registrazione e riproduzione per schermo panoramico di formato 16:9
- Funzione autodiagnosticante
- Riproduzione di nastri NTSC con TV in standard PAL
- Sistema di limitazione del consumo elettrico
- Funzione con Scart immediato
- Accensione automatica in Power on e Play
- Automatic Rewind
- Sistema di autocontrollo digitale
- Pulitore automatico della testina
- Immagine ferma, inquadratura avanzate delle funzioni lente
- Ricerca logica e Jet
- VISS (VHS Index Search System)
- Contanastro con indicazione in tempo reale e indicazione della durata del tratto di nastro rimanente
- Meccanismo di centro nastro per immagini d'alta qualità
- LP (Long Play) registrazione/riproduzione
- Controlli della spola
- Programmazione ShowView incorporata

Contiene

Pagine di riferimento

INTRODUZIONE	2-6
Caratteristiche e Contiene	3
Adoperare il videoregistratore	4-6
• Il telecomando	4-5
• Inserimento delle pile	5
• Frontale e retro del videoregistratore	6
PREPARAZIONE	7-16
Installare il vostro videoregistratore	7
• Collegare il video con il vostro televisore	7
Impostare il canale del video per la riproduzione	8
Preimpostazione iniziale	9
Display sullo schermo	9-10
• Il menu principale	9
Memorizzazione delle stazioni TV nel Tuner del Video	11-15
• Sintonizzazione automatica	11
• Sintonizzazione manuale	12-13
• Cambiare l'ordine dei programmi delle stazioni TV	14
• Cancellare i canali attraverso le stazioni TV del Menu	15
Impostazione dell'ora e della data	16
RIPRODUZIONE	17-21
Usare il videoregistratore per riavvolgere il nastro	17-18
• Inserimento ed espulsione di una videocassetta.	17
• Il tipo di videocassetta	17
• Come utilizzare il sistema di limitazione del consumo elettrico	17
• Riproduzione normale	18
• Regolare la nitidezza dell'immagine	18
• Sistema OPR (Optimum Picture Response)	18
Altre caratteristiche della riproduzione	19-21
• Avvolgimento (FF)/Riavvolgimento (REW)	19
• Ricerca logica/Ricerca immagine-CUE e REVIEW	19
• Ricerca JET	19
• Fermo immagine	20
• Riproduzione con immagine a movimento lento, spola.	20
• Come utilizzare la manopola Shuttle Ring	21
• Scelta del sistema di colore	21
REGISTRAZIONE	22-29
Usare il videoregistratore per registrare	22-23
• Introduzione nelle caratteristiche della registrazione	22
• Per registrare	22
• TIMER istantaneo (QSR)/Registrare con il decodificatore	23
Impostare il TIMER del videoregistratore	24-29
• Introduzione nello ShowView	24
• Impostazione dello ShowView attraverso lo schermo	24
• Impostazione del registratore col TIMER usando il display sullo schermo.	26
• Affermare e cancellare i programmi TIMER memorizzati.	28
• Sovrapporre programmi del TIMER	29
INFORMAZIONI AGGIUNTIVE	30-37
Altre caratteristiche	30-34
Copiare (Ri-registrazione)	35
Chiarimenti	36
Prima di chiamare per riparazioni	37
Pulizia delle videotestine	37

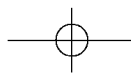

Adoperare il videoregistratore

Il telecomando

Questo videoregistratore è progettato in modo che quasi tutte le sue funzioni possono essere controllate attraverso il telecomando. Questo deve avere una "posizione visiva" al sensor sulla parte anteriore del videoregistratore. Dal centro deve avere da entrambi i lati 30 gradi. La distanza massima di adoperazione è di 7,5 m.

Alcune funzioni possono essere dirette anche con i controlli sul pannello anteriore del videoregistratore.

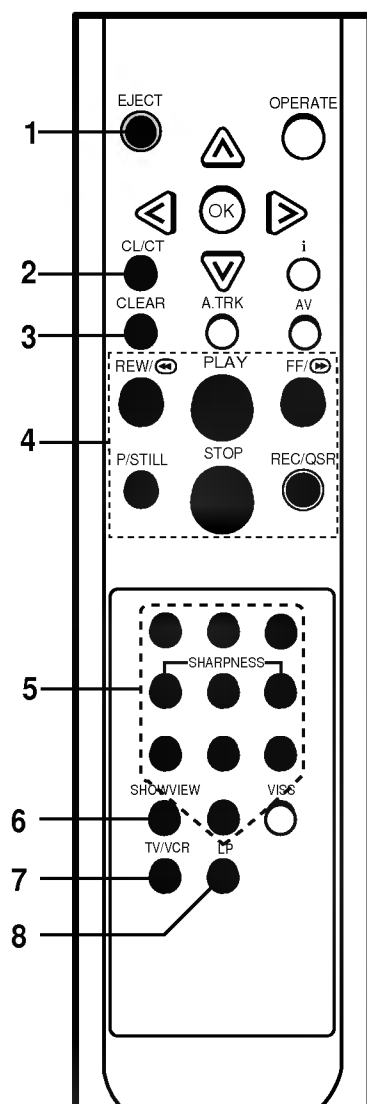

1 Tasto di espulsione EJECT

Per espellere una cassetta (vedi pag. 17).

2 CLOCK/TAPE COUNTER/TAPE REMAINING

Per visualizzare l'indicazione dell'ora, del contanastro in tempo reale (espressa in ore e minuti) e della durata del tratto di nastro rimanente in sovrainpressione nello schermo del televisore oppure nel display sul pannello frontale del videoregistratore (vedere pag. 31).

3 CLEAR

Per azzerare il contatore (vedi pag. 31).

4 Pulsanti di controllo delle principali funzioni operative

- PLAY (see p 18).
- STOP (see p 18).
- REWIND/REVIEW (see p 19).
- FAST FORWARD/CUE (see p 19).
- P/STILL (see p 20, 23).
- REC/QSR (see p 22, 23).

5 Tasti numerici

Per scegliere i canali televisivi. Per programmare informazioni nel display sullo schermo.

Osserva: I tasti "4" e "6" possono essere usati anche per regolare la qualità dell'immagine durante la riproduzione.

6 SHOWVIEW

Per mostrare il programma-menu per programmare lo ShowView (vedi pag. 24-25).

7 TV/VCR

Pigiare questo tasto per:

- **VCR:** nel monitor, vedere la riproduzione o vista del sintonizzatore del videoregistratore.
- **TV:** per guardare la TV o vedere un altro programma durante la registrazione di un programma.

8 TAPE SPEED SELECT (LP)

Per scegliere la velocità di registrazione del nastro (vedi pag. 22).

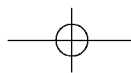

Adoperare il videoregistratore

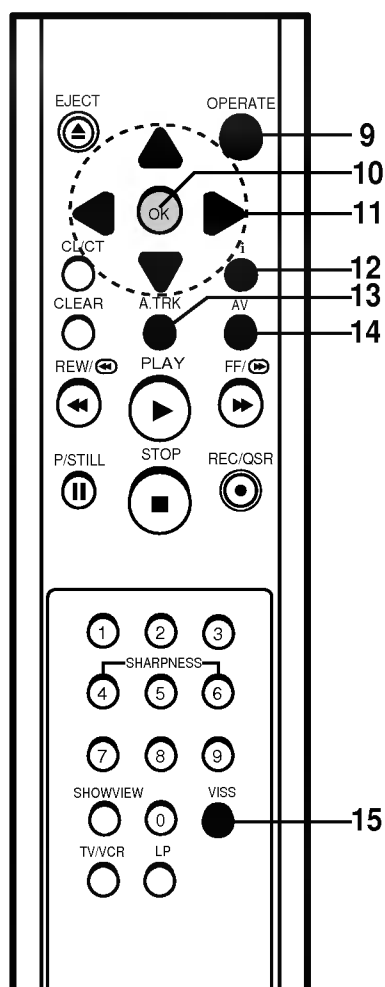

9 OPERATE

Per accendere e spegnere il videoregistratore.

10 OK

- Conferma la scelta ne menu (vedi pag. 9).
- Chiama display sullo schermo (vedi pag. 31).

11 CURSORI (^v <>)

^v:

- Durante il menue OSD, per muovere il cursore, scegliere sbarra in su oppure sbarra in giù.
- Spostare un programma più alto o più basso.
- Durante la riproduzione, controllo dei diversi passi.
- Durante l'immagine ferma, regolare il tremolio verticale.
- Per effettuare manualmente la regolazione fine della sintonia (vedere pag. 13).

< >:

- Durante il menue OSD, per muovere il cursore a sinistra o a destra. Mettere a punto la velocità della riproduzione (vedi pag. 20).
Il tasto del cursore " < " può essere usato per cancellare una data.

12 i

Per mostrare il menue-display sullo schermo (OSD) (vedi pag. 9).

13 Tracking automatico

Per scegliere l'adattamento del tracking automaticamente (vedi pag. 32).

14 AUDIO/VIDEO MODE

Per scegliere la fonte d'immissione di una registrazione (vedi pag. 6).

15 VISS

Per attivare il VISS, sistema di ricerca dell'Index VHS (vedi pag. 34).

Come inserire le pile

Il telecomando senza fili viene alimentato con energia da due pile di misura "AAA".

- 1 Togliere il coperchio del vano delle pile (levarlo facendo pressione in avanti).
- 2 Inserire le batterie badando alle polarità (+ e -) e allinearli esattamente. Rimettere il coperchio.

Se lei non è intensionato ad usare il telecomando per un lungo periodo di tempo, togliere le pile e conservarli in un posto fresco e asciutto.

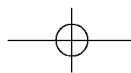

Adoperare il videoregistratore

La parte anteriore del videoregistratore

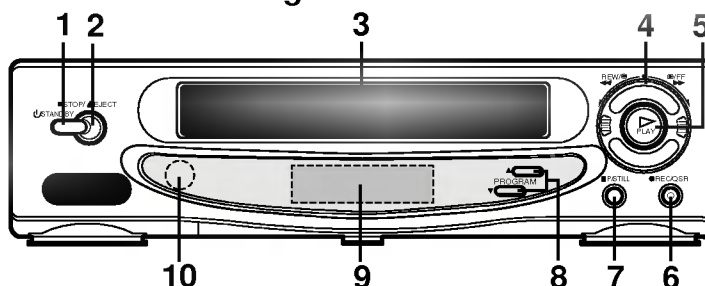

- | | |
|--|--|
| <p>1 Tasto STAND BY
Per accendere o spegnere il videoregistratore.
Per attivare la funzione di limitazione del consumo elettrico.</p> <p>2 STOP/EJECT
Per fermare o espellere la cassetta dal videoregistratore (vedi pag. 17).</p> <p>3 Vano cassetta
Quando viene inserita una cassetta l'allestimento avviene completamente automatico.
Osserva: L'apparecchio si accende automaticamente quando viene inserita una cassetta. Se la cassetta non è più munita di linguetta di sicurezza, il video inizia automaticamente con la riproduzione.</p> <p>4 Manopola SHUTTLE RING
Ruotare questa manopola, mentre il videoregistratore si trova in STOP, per attivare le funzioni di avanzamento veloce o di riavvolgimento (vedere pag. 21).</p> | <p>5 PLAY
Per iniziare la riproduzione (vedi pag. 18).</p> <p>6 REC/QSR
Serve per registrare e per inserire il tempo QSR (Quick Set Recording) (vedi pag. 22-23).</p> <p>7 PAUSE/STILL
Premere per fermare l'immagine (vedi pag. 20), oppure durante la registrazione per una pausa momentanea (vedi pag. 23).</p> <p>8 Tasti per scegliere il canale (▼/▲)
Vi permette di passare da un canale all'altro.</p> <p>9 Display a multifunzioni
Display per ora, contatore del nastro, tempo rimanente alla cassetta o altre informazioni riguardanti le condizioni del videoregistratore.</p> <p>10 Sensor per il telecomando
Per ricevere i segnali del telecomando.</p> |
|--|--|

La parte posteriore del videoregistratore

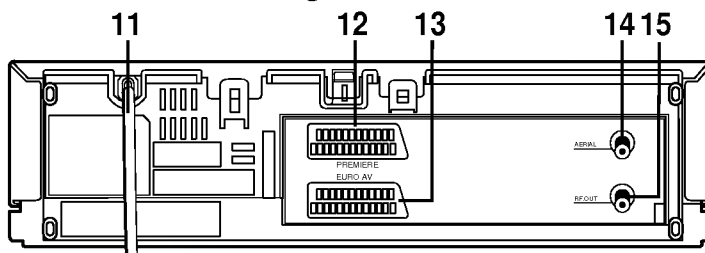

- | | |
|---|--|
| <p>11 Conduttore principale</p> <p>12 PREMIERE
Presa per collegare un decodificatore PREMIERE (vedi page 7).</p> <p>13 EURO AV
Per collegare il videoregistratore alla vostra TV o ad un altro video (vedi pag. 7, 35).</p> | <p>Per poter registrare dall'EURO AV scegliere "AV" con il tasto "AV" (vedi pag. 22)</p> <p>14 Alimentazione dell'AERIAL
Collegare l'antenna esterna a questa presa.</p> <p>15 RF. OUT
Collegare questa presa con il connettore per antenna (AERIAL) sul retro della TV, usando il cavo coassiale (fornito a corredo).</p> |
|---|--|

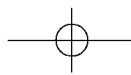

Installare il vostro videoregistratore

IMPORTANTE !

Prima di usufruire del vostro video lei deve:

- 1** Collegare il videoregistratore all'antenna ricevitrice, e più al televisore stesso (descritto più avanti su questa pagina).
- 2** Impostare i canali del sintonizzatore in modo che il videoregistratore può ricevere i segnali televisivi (vedi pag. 11-13).

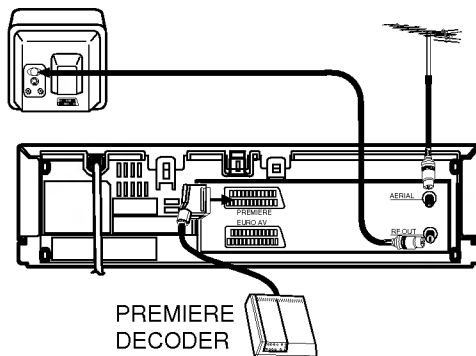
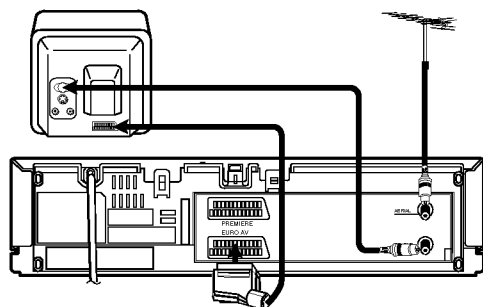
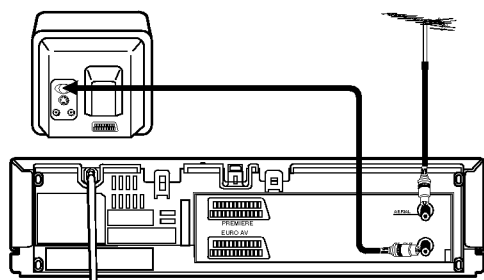

Collegare il video con il vostro televisore

COLLEGAMENTI CON AERIAL/RF

- 1** Staccare l'antenna dal televisore e inserire la spina nella presa con la scritta "AERIAL" sul retro del videoregistratore.
- 2** Usare il cavo coassiale allegato per collegare l'antenna esterna alla vostra TV nella presa con la scritta "RF. OUT" sul retro del videoregistratore.
- 3** Attaccare la spina del video in una presa di corrente principale AC (sulla parete).

COLLEGAMENTO CON A/V

Questo videoregistratore e il vostro televisore possono anche essere collegati tramite un cavo EURO SCART (cavo A/V) (acquisibile dal vostro commerciante). Questo tipo di collegamento presenta il vantaggio di avere una migliore qualità delle immagini (riproduzione).

COLLEGAMENTO CON UN DECODIFICATORE

Alcune stazioni televisive trasmettono segnali codificati i quali possono essere visti solamente con un decodificatore affittato o acquistato. Lei può collegare un tale decoder al vostro videoregistratore. Usare un cavo EURO-SCART per collegare il decodificatore al videoregistratore (PREMIERE).

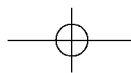

Impostare il canale del video per la riproduzione ■

Il vostro televisore riceve il videoregistratore come un'altra stazione televisiva. Dunque dovete scegliere un numero di programma per il video.

Badare che si scelga sempre questo numero di programma quando si prepara il videoregistratore o quando guardate una registrazione. Solo se si ha selezionato questo numero, che noi chiamiamo numero del programma video, Lei può vedere l'immagine sullo schermo della TV.

Se Lei collega un monitor o un televisore fornito di EURO-SCART o AUDIO e prese per video, non è necessario questo adattamento. Consultare le istruzioni per l'uso della televisione. Collegare il videoregistratore come è descritto nella sezione di collegamenti (vedi pag. precedente).

A IMPOSTARE IL CANALE DEL VIDEO PER LA RIPRODUZIONE

Il canale per la riproduzione del video è previsto nel UHF CHANALE 36.

- 1** Accendere il televisore e il videoregistratore.
- 2** Inserire una cassetta e azionare la riproduzione.
- 3** Scegliere il canale corretto (36) nella vostra TV. Vedrete le immagini riprodotte dal registratore. (Osserva - Se Lei non sa come fare ciò, consultare istruzioni per l'uso del televisore).

B IMPOSTARE IL CANALE DEL VIDEO TRAMITE OSD (On Screen Display)

- 1** Accendere il televisore e il videoregistratore.
- 2** Scegliere il canale corretto (36) nella vostra TV.
- 3** Vedrete nel televisore un'immagine a sottofondo blu.
- 4** Memorizzare questo canale in un numero di programma inusato dalla TV.

CAMBIARE IL CANALE TRASMITTENTE

Se il canale 36 è già occupato dalla TV, o se l'immagine è sfigurata, Lei può cambiare il canale trasmittente del videoregistratore.

- 1** Richiamare, sul televisore, un programma libero tra il 22 ed il 68.
- 2** Mentre il videoregistratore è spento (e viene visualizzata solo l'indicazione dell'orologio) tenere premuti simultaneamente, per più di 4 secondi, i pulsanti PROGRAM "▼" e "▲". Nel display del videoregistratore verrà visualizzata l'indicazione "RF-CH 36".
- 3** Per selezionare un altro programma libero tra il 22 ed il 68 premere il pulsante PROGRAM "▼" e "▲", in modo che nello schermo del televisore venga visualizzato il segnale di test visibile a sinistra.
- 4** Al termine, premere il pulsante OPERATE.

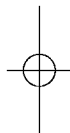
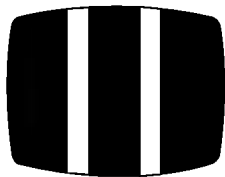

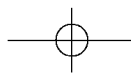

Preimpostazione iniziale

Si presuppone che il videoregistratore venga collegato a rete e acceso per la prima volta, e che non si sia ancora azionato alcun comando. Nello schermo del televisore collegato apparirà questa immagine.

ATTENZIONE : Se nello schermo del televisore non viene visualizzata questa immagine, significa che il videoregistratore è già stato programmato.

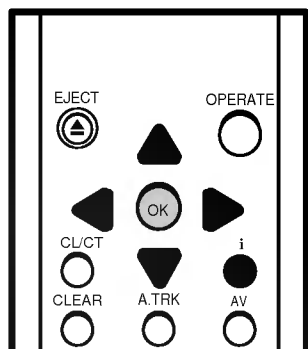

- 1 Selezionare, per mezzo dei pulsanti "<" e ">", l'opzione relativa al Paese in cui ci si trova. Selezionare quindi, per mezzo dei pulsanti di spostamento del cursore "^" e "v", la modalità di ricerca desiderata: per numero di programma ("Ricerca canali") oppure per frequenza "Ricerca frequenza (MHz)".
- 2 Per dare avvio alla preselezione, premere il pulsante "OK".
- 3 Dopo qualche minuto, la ricerca di tutte le emittenti disponibili si interromperà e nello schermo del televisore verrà visualizzato il menu "Tabella stazione TV".
- 4 Per fare scomparire i menu dallo schermo del televisore, premere il pulsante "i". A questo punto si potrà desiderare di modificare l'ordine di memorizzazione o di cancellare le eventuali doppie memorizzazioni della medesima emittente (vedere pag. da 14 a 15).

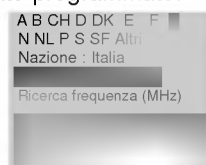

Display sullo schermo

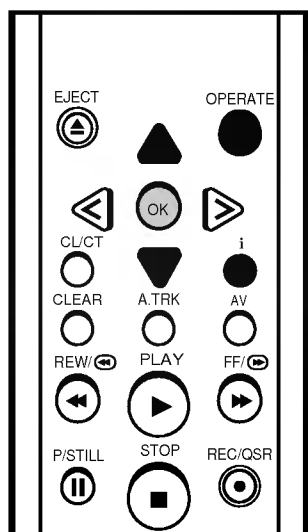

Alcune caratteristiche di questo registratore possono essere impostate e alterate usando il telecomando tramite il display sullo schermo televisivo.

Il menu principale

- 1 Accendere la TV e il video pigiando sul tasto "OPERATE".
- 2 Premere il tasto "i" per fare apparire il menu principale.
- 3 Premere i tasti dei cursori ^ e v per scegliere il menu desiderato; poi premere "OK".
- 4 **Osserva** - Dopo aver usato i menus pigiate il tasto "i" per togliere il menu principale dallo schermo.

Programma timer

Si usa per registrare con il timer (vedi pag. 26-27).

Tabella stazione TV

Si usa per vedere le stazioni TV memorizzate o per impostare informazioni di queste manualmente (vedi pag. 12-13).

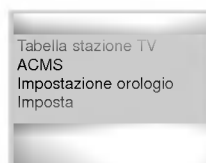

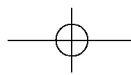

Display sullo schermo

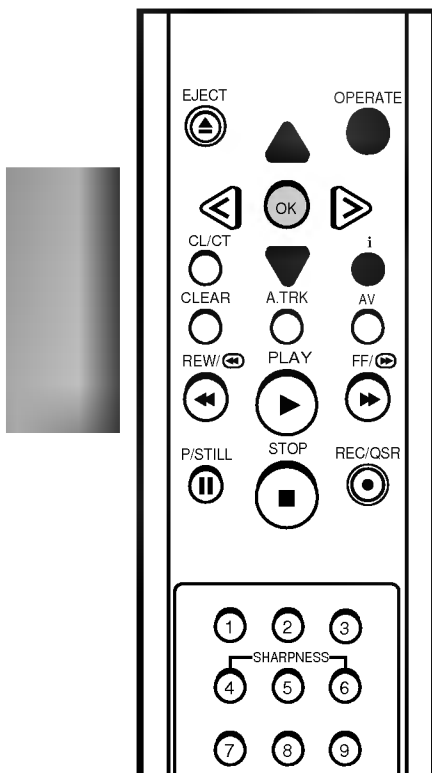

ACMS

Si usa per la ricerca e memorizzazione automatica delle stazioni TV (vedi pag. 11).

Impostazione orologio

Per impostare l'ora manualmente (vedi pag. 16).

Imposta

Per impostare la modalità desiderata, premere ripetutamente il pulsante "OK".

- **Sistema OPR (Optimum Picture Response)**
Quando si utilizza un nastro di livello qualitativo relativamente bassa, portare il selettore "OPR" in posizione "ACC." per migliorare la qualità dell'immagine riprodotta (vedere pag. 18).
- **Sistema (AUTO, PAL e MESECAM)**
Scegliere il sistema ricevitore per riproduzione e registrazione (vedi pag. 21).
- **Decodificatore ACC. oppure SPE.**
Da usare la presa PREMIERE per il collegamento di decoder TV comprato (vedi pag. 23).
- **16:9**
Per scegliere le proporzioni dello schermo TV.
"AUTO":
per vedere programmi con schermo panoramico ampiamente, e i programmi normali, con schermo a formato normale.
"ACC.":
per registrare e per riprodurre con uno schermo panoramico 16:9.
"SPE.":
per registrare e riprodurre con schermo a formato normale.
- **OSD (On Screen Display)**
Accende o spegne il display sullo schermo (vedi pag. 31).
- **Lingua**
Scegliere la lingua desiderata tra Inglese, Tedesco, Francese, Italiano e Spagnolo.



ATTENZIONE :

I menu **OPR** e **Sistema** possono essere visualizzati solo quando nel vano è presente una videocassetta.

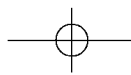

Memorizzazione delle stazioni TV

Fino a 80 stazioni televisive (80 canali) possono essere impostati nella memoria di questo videoregistratore. Queste possono essere scelte automaticamente.

Sintonizzazione automatica

Per effettuare la sintonizzazione automatica:

- 1 Accendere il TV e il videoregistratore (OPERATE).
- 2 Premere il tasto "i" sul telecomando. Appare il menu sullo schermo della televisione.
- 3 Adoperare i tasti del cursore \wedge o \vee per scegliere "ACMS".

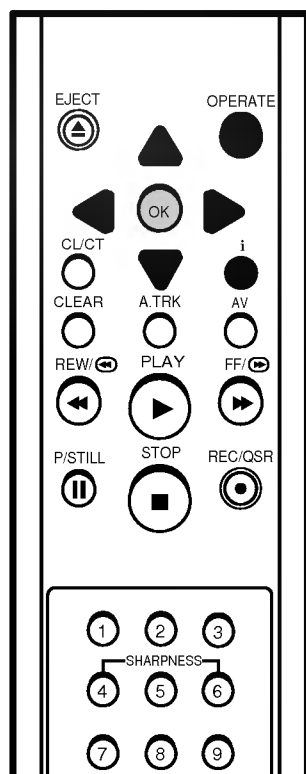

- 4 Pigiare il tasto "OK". Selezionare, per mezzo dei pulsanti " $<$ " e " $>$ ", l'opzione relativa al Paese in cui ci si trova. Selezionare quindi, per mezzo dei pulsanti di spostamento del cursore " \wedge " e " \vee ", la modalità di ricerca desiderata: per numero di programma ("Ricerca canali") oppure per frequenza "Ricerca frequenza (MHz)".

(per esempio, "Ricerca frequenza (MHz)").

- 5 Premere il tasto "OK" per iniziare la memorizzazione dei canali delle stazioni televisive della vostra zona.

- 6 La sintonizzazione automatica dei canali è completata quando appare sullo schermo la "Tabella stazione TV".

- 7 Premere il tasto "i" per togliere i menus dallo schermo della televisione.

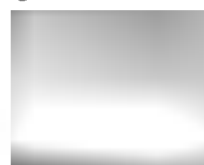
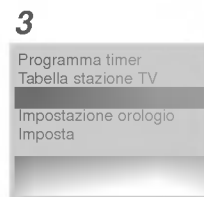

Pr	FREQ	Stazione
02	703. 20MHz	Pr-02
03	093. 20MHz	Pr-03
04	182. 20MHz	Pr-04
05	192. 20MHz	Pr-05

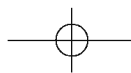

Memorizzazione delle stazioni TV

Sintonizzazione manuale

Le frequenze di ricezione, i numeri di programma e le sigle delle emittenti possono essere impostati manualmente.

Per effettuare la sintonizzazione manuale:

- 1** Premere il tasto "i" sul telecomando. appare il menu sullo schermo.
- 2** Usare il tasto del cursore ∇ per scegliere "Tabella stazione TV".
- 3** Pigiare il tasto "OK".
 1. Per la ricerca per frequenza "Ricerca frequenza (MHz)" vedere il menu A.
 2. Per la ricerca per canali "Ricerca canali" vedere il menu B.

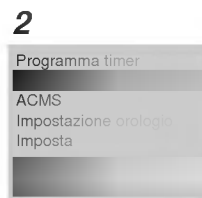
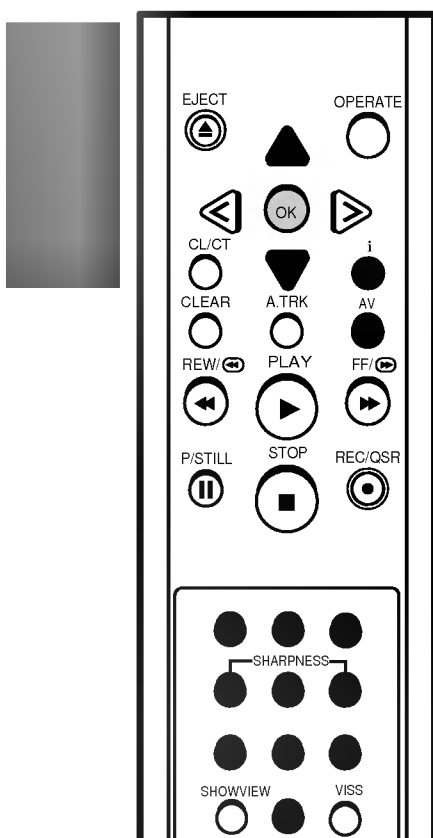

(A)

Pr	FREQ	Stazione
11	647. 20 MHz	Pr-11
12	671. 20 MHz	Pr-12
13	623. 20 MHz	Pr-13
15	--- -- MHz	---

(B)

Pr	Ch	MFT	Stazione
11	C43	00	Pr-11
12	C46	00	Pr-12
13	C50	00	Pr-13
15	---	---	---

4 (Per esempio, "Ricerca frequenza (MHz)")

Cercare con i tasti del cursore " \wedge " e " ∇ " i numeri dei programmi che Lei vuole sintonizzare e premere il tasto "OK".

5 Impostare, per mezzo della tastiera numerica, la frequenza di ricezione dell'emittente che si vuole sintonizzare. Subito dopo, verrà visualizzata la relativa emittente.

5



6 (Per esempio, "Ricerca canali") Dopo avere eseguito la procedura indicata al paragrafo 4, premere il pulsante "AV" per selezionare il tipo di canale TV.

6

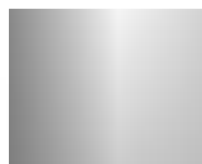

- "C" per i canali standard da C02 a C69.
- "S" per i canali speciali (via cavo) da S01 a S41.

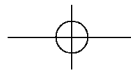

Memorizzazione delle stazioni TV

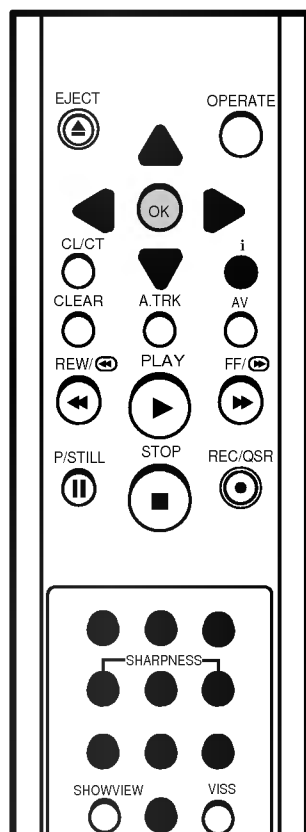

7 Impostare, per mezzo della tastiera numerica, il numero di programma dell'emittente che si vuole sintonizzare.

- La ricerca si ferma quando localizza una stazione.
- Effettuare, per mezzo dei pulsanti “^” e “v”, la regolazione fine della sintonia.

8 Per impostare la sigla di un'emittente, premere il pulsante di spostamento del cursore “>” per selezionare l'opzione “Stazione” e quindi premere il pulsante “OK”. Appare la lista dei nomi delle stazioni.

9 Se il nome della stazione richiesta è nel menu usare il cursore con “^” e “v” per sceglierlo. Premere il tasto “OK” e tasto “i”. Passare al punto 11.

Se il nome richiesto non fosse nel menu continuare dal punto 10.

10 Premere il tasto del cursore > per impostare il nome della stazione manualmente.

- 1) Inserire la prima lettera del nome premendo ripetutamente i tasti del cursore ^ e v.
- 2) Adesso spostare il cursore > sulla prossima posizione e inserire la seconda lettera del nome della stazione.
 - Per correzioni tornare indietro con i tasti < e >.
- 3) Quando il nome della stazione è completato come richiesto premere il tasto “OK”. La “Tabella stazione TV” scompare.

Osserva - Se non desidera cambiare il nome della stazione, pigiare il tasto “i” al posto di “OK”.

Per memorizzare altre stazioni, i nomi di queste mancanti o scritte erratamente usare i punti da 4 a 10.

11 Fine della memorizzazione pigiando il tasto “i”.

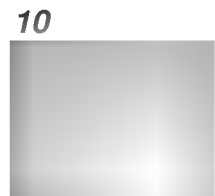

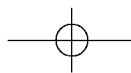

Memorizzazione delle stazioni TV

Cambiare l'ordine dei programmi delle stazioni TV del menu

Se Lei desidera modificare l'ordine delle stazioni televisive può farlo facilmente osservando i punti seguenti.

- 1 Premere il tasto "i" sul telecomando. Appare sullo schermo il menu.
- 2 Scegliere "Tabella stazione TV" con i tasti del cursore \wedge e \vee e premere "OK".
- 3 Muovere il cursore in giù o in su con i rispettivi tasti \wedge e \vee per scegliere il programma che Lei desidera trasferire in un altro posto del menu (per esempio "Pr 03"). Premere il tasto del cursore $>$.
- 4 Muovere il cursore in modo da posizionare la linea nel punto in cui si desidera inserire il numero di programma selezionato (per esempio, "Pr 04").
- 5 Premere il tasto "OK". La stazione scelta si trasferisce nel nuovo numero di programma.
- 6 Se desidera spostare altre stazioni ripetere punti 3-5.
- 7 Pigiare il tasto "i" per togliere i menus dallo schermo televisivo.

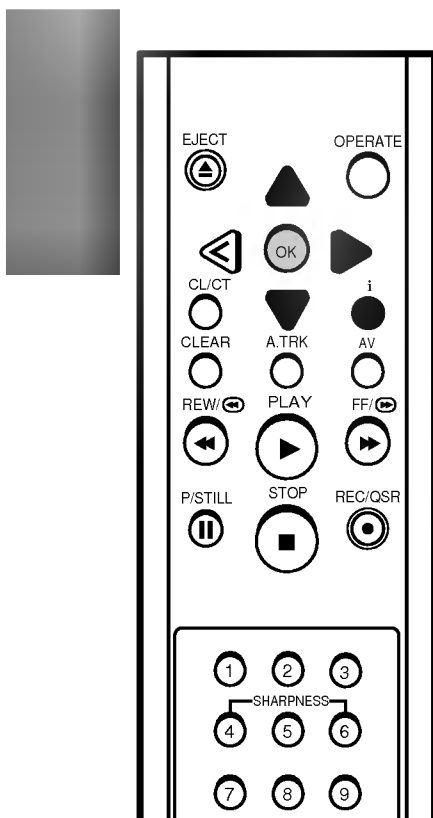

Pr	Ch	MFT	Stazione
01	C02	- 01	Pr-01
02	C50	- 01	Pr-02
03			
04	C07	- 01	Pr-04
05	C09	- 01	Pr-05

Pr	Ch	MFT	Stazione
01	C02	- 01	Pr-01
02	C50	- 01	Pr-02
03	C07	- 01	Pr-04
04			
05	C09	- 01	Pr-05

Pr	Ch	MFT	Stazione
01	C02	- 01	Pr-01
02	C50	- 01	Pr-02
03	C07	- 01	Pr-03
04			
05	C09	- 01	Pr-05

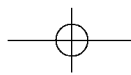

Memorizzazione delle stazioni TV

Cancellare i canali attraverso le stazioni TV del menu

Se Lei desidera cancellare una stazione TV dalla memoria del videoregistratore, basta eseguire i prossimi punti:

- 1 Premere il tasto "i" sul telecomando. Appare sullo schermo il menu principale
- 2 Scegliere "Tabella stazione TV" e premere "OK".

- 3 Muovere il cursore in su o in giù con i rispettivi tasti ^ e v per scegliere la stazione da cancellare (esempio Pr - 03).

- 4 Premere il tasto "<" per cancellare. Dopo un attimo la stazione scelta sarà cancellata.

- 5 Se desidera cancellare altre stazioni ripetere i punti 3 e 4.

Scegliere le stazioni televisive memorizzate

Le stazioni televisive memorizzate si possono scegliere in due modi:

- 1 Usare i tasti ^ e v per passare da una stazione all'altra.
- 2 Inserire i numeri dei programmi con i tasti numerici, per scegliere una stazione direttamente. Le stazioni da 1 a 9 si possono inserire con una sola cifra. Il canale si seleziona immediatamente.

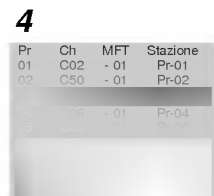
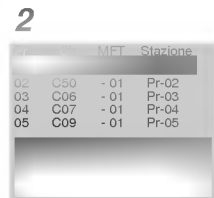
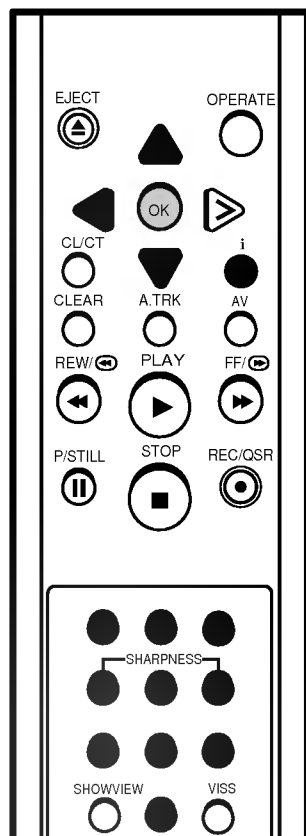

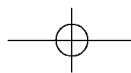

Impostazione dell'ora e della data

Impostare l'orologio del videoregistratore

- 1** Premere il tasto "i". Appare sullo schermo il menu principale.
- 2** Scegliere "Impostazione orologio" con i tasti \wedge e \vee .
- 3** Premere il tasto "OK".
- 4** Usare i tasti numerici per inserire o cambiare l'ora, i minuti, il giorno, il mese e l'anno (usando l'orologio di 24 ore). Il giorno della settimana appare automaticamente dopo aver imposto la data.
 - Il numero "1" deve essere impostato come "01", il "2" come "02", e così via.
 - Correggere errori con i tasti del cursore $<$ e $>$.
- 5** Pigiare il tasto "i" per togliere i menus dallo schermo. L'ora composta appare nel display del videoregistratore.

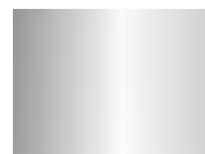
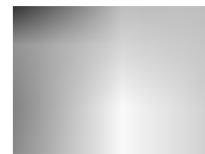
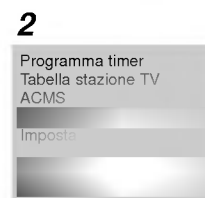
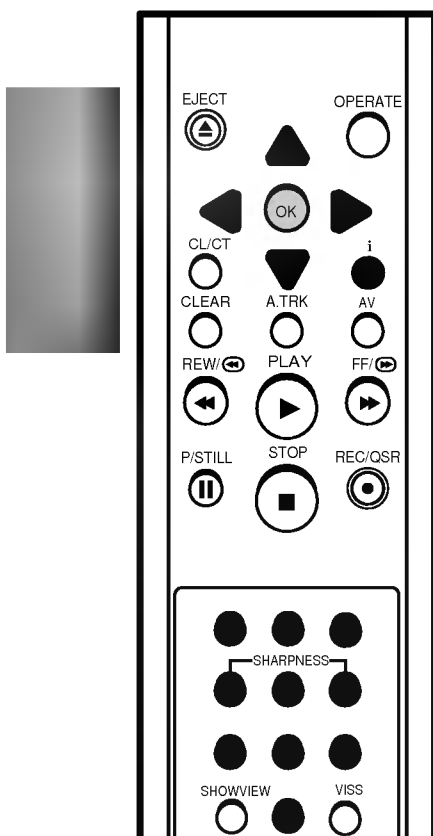

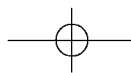

Usare il videoregistratore per riavvolgere il nastro

1

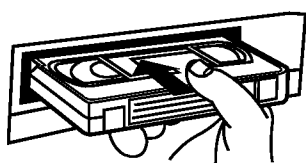

2

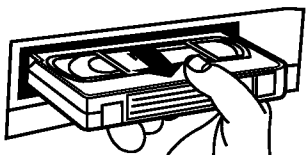

Osserva - Inserire o togliere una videocassetta è possibile soltanto quando il videoregistratore riceve energia elettrica.

Inserimento ed espulsione di una videocassetta

- 1 Inserire la cassetta nel video con la finestra in su e la freccetta verso il vano. Non cercare di inserire una cassetta che sia o capovolta o col retro in avanti. Premere delicatamente al centro della cassetta.
- 2 Pigiare il tasto "EJECT", sul telecomando o sul pannello anteriore del videoregistratore. Il vano della cassetta si apre e la cassetta esce parzialmente. Sullo schermo della televisione appare la scritta "EJECT". Per poter inserire o espellere una videocassetta non è necessario che il videoregistratore sia stato preventivamente acceso per mezzo del pulsante "OPERATE".

Osserva - Si consiglia di togliere la videocassetta dal videoregistratore quando non viene usato. Riavvolgerla ed espellarla.

Il tipo di videocassetta

Usare cassette con il marchio VHS in questo videoregistratore. Il massimo di tempo per registrare su SP (velocità normale) è dato dalla scritta sulla videocassetta.

Per esempio E-180 consente di registrare e riprodurre per 180 minuti.

Per esempio, una videocassetta T-120 può fornire un'autonomia di riproduzione ininterrotta pari a 120 minuti.

Su LP (velocità dimezzata) il massimo di tempo per registrare o riprodurre è doppio da quello dato dalla scritta sulla cassetta. Per esempio E-180, registra/riproduce per 360 minuti.

Per esempio, una videocassetta T-120 può fornire un'autonomia di riproduzione ininterrotta pari a 240 minuti.

Prevenzione per cancellatura involontaria - Se non si desidera registrare su di una cassetta e per tale ragione evitare di cancellare ciò che è registrato su di essa, allora si consiglia di togliere la linguetta di sicurezza nell'angolo sul retro della cassetta.

Coprire il forellino con un nastro di cellofane - È possibile registrare su di una cassetta, dalla quale è stata tolta la linguetta di sicurezza, coprendo il forellino con un nastro di cellofane.

Per ulteriori informazioni prendere riferimento dalle istruzioni inclusi con l'acquisto di una videocassetta.

Come utilizzare il sistema di limitazione del consumo elettrico.

- 1 Premere il pulsante "STAND BY" del videoregistratore. Nel display verranno visualizzate le indicazioni dell'orologio e del numero di programma sintonizzato.
- 2 Premere nuovamente il pulsante "STAND BY". Nel display comparirà l'indicazione "SLEEP". Se si preme di nuovo il pulsante "STAND BY" prima che siano trascorsi 10 secondi, si attiva la funzione di limitazione del consumo elettrico. L'indicazione luminosa STAND BY si accende, mentre l'indicazione dell'orologio scompare dal display. Se invece non si preme di nuovo il pulsante "STAND BY" entro 10 secondi, il videoregistratore si spegne automaticamente. Per disattivare la funzione di limitazione del consumo elettrico, premere ancora una volta il pulsante "STAND BY".

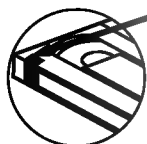

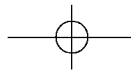

Usare il videoregistratore per riavvolgere il nastro ■

Riproduzione normale

- 1 Premere il tasto "PLAY" per iniziare la riproduzione (chiamata riproduzione normale). Sullo schermo della TV appare per un paio di secondi la scritta "PLAY".

Tracking automatico - Per dare la migliore qualità dell'immagine possibile usare questa funzione per accordarla manualmente. Sul display del videoregistratore appare, durante l'operazione, la scritta A.TRK.

Riproduzione abituale (SP) oppure Long Play (LP) - Il videoregistratore riconosce automaticamente se la cassetta è stata registrata a velocità normale (SP) o a velocità dimezzata (LP), e dunque lo riproduce alla velocità corretta. Se è una cassetta con LP, allora appare sul display la scritta LP.

Riproduzione automatica - Se la videocassetta non è più munita della linguetta di sicurezza, in modo che non venga cancellata, allora il video si attiva automaticamente su "PLAY".

- 2 Brevi interruzioni fino a 5 minuti possono essere effettuate con il tasto "P/STILL". Interrompere questo comando premendo sul tasto "PLAY".
- 3 Fermare la riproduzione con il tasto "STOP".
 - Se la cassetta arriva alla fine del nastro, il videoregistratore si ferma, riavvolge il nastro, si ferma di nuovo, espelle la cassetta e si spegne automaticamente.

Regolare la nitidezza dell'immagine

Durante la riproduzione Lei può regolare la "nitidezza" dell'immagine premendo i tasti numerici 4 e 6.

Sistema OPR (Optimum Picture Response)

Il sistema OPR (Optimum Picture Response) migliora la qualità complessiva dell'immagine riprodotta sulla base del tipo di nastro utilizzato. Per migliorare la qualità dell'immagine riprodotta, selezionare l'opzione.

- 1 Premere il pulsante "i", in modo da visualizzare nello schermo del televisore il menu principale.
- 2 Premere i pulsanti di spostamento del cursore "▲" o "▼" in modo da visualizzare il menu "Imposta", quindi premere il pulsante di conferma "OK".
- 3 Selezionare, per mezzo del pulsante "OK", l'opzione "ACC." della selezione "OPR".
- 4 Premere nuovamente il pulsante "i" per rimuovere il menu principale dallo schermo del televisore.

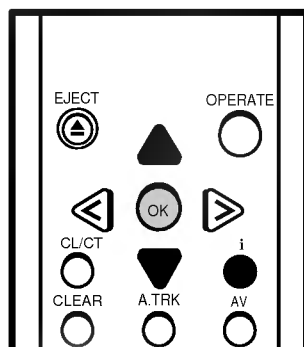
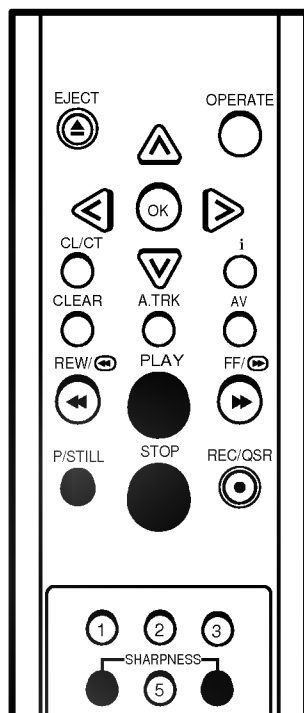
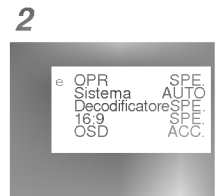

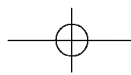

Altre caratteristiche della riproduzione

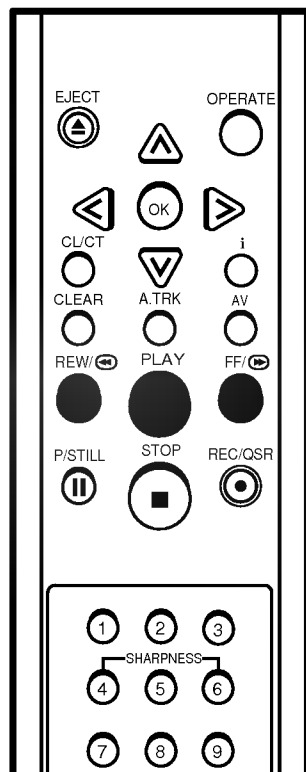

Questo videoregistratore le permette di avvolgere la cassetta in avanti o in dietro, cornici individuali sul nastro, e riprodurre la cassetta a movimento lento.

Avvolgimento (FF)

Premendo il tasto "FF" con il nastro fermo, questo si avvolge rapidamente in avanti. "FF" appare sullo schermo per alcuni istanti.

Riavvolgimento (REW)

Premendo il tasto "REW" con il nastro fermo, questo si riavvolge rapidamente (in dietro). "REW" appare per alcuni secondi sullo schermo.

Ricerca logica

Se si tiene premuto il tasto "FF" o "REW" durante la riproduzione, si può seguire l'immagine sullo schermo 7 volte la velocità normale (Nastri registrati in standard NTSC : 5 volte). Ciò Le permette di vedere in quale punto sta nel nastro. Se si lascia il tasto, il videoregistratore continua alla velocità abituale.

Ricerca immagine-CUE e REVIEW

Lei può anche eseguire una ricerca visuale in una sezione qualsiasi del nastro tramite le funzioni CUE e REVIEW. Premere, durante la riproduzione, il tasto "FF" o "REW". Il nastro si avvolge o riavvolge 7 volte la velocità normale (Nastri registrati in standard NTSC : 5 volte). Arrivato al punto desiderato della cassetta, premere il tasto "PLAY" e il video continua normalmente alla velocità normale.

Ricerca JET

Se durante la ricerca con immagine si preme il tasto "FF" o "REW" per più di un secondo, l'immagine si riproduce 11 volte la velocità normale (Nastri registrati in standard NTSC : 9 volte). Arrivato al punto desiderato lasciare il tasto di ricerca e il videoregistratore continua la riproduzione a velocità normale.

Osserva - Durante la ricerca visuale l'audio non c'è e sullo schermo appaiono "strisce".

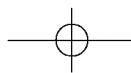

Altre caratteristiche della riproduzione

Fermo immagine

Si può riprodurre e avanzare un'immagine ferma con i punti seguenti:

- 1 Premere il tasto "P/STILL" durante la riproduzione.
 - Attenzione :**
 - Si possono togliere i disturbi verticali con i tasti \wedge e \vee .
 - Per ottenere un fermo immagine esente da righe di disturbo attivare la funzione di riproduzione al rallentatore (Vedere il sottostante paragrafo "Riproduzione con immagine a movimento lento (Slow motion), spola"), premere i pulsanti \wedge o \vee in modo da eliminare le righe, quindi premere nuovamente il pulsante "P/STILL".

- 2 Si può avanzare l'immagine ferma premendo il tasto "P/STILL". Premendo più volte velocemente l'immagine avanza un quadro alla volta.

- 3 Per spegnere la funzione "P/STILL" premere il tasto "PLAY" o "STOP".

Riproduzione con immagine a movimento lento (Slow motion), spola

Questo Videoregistratore è munito di caratteristiche riguardanti il movimento lento e la spola.

- 1 Durante la riproduzione premere il tasto $\lt \gt$.
- 2 Lei può scegliere le velocità seguenti: rivedione veloce, rivedione, -3Xplay, -play, -1/6 lento, -1/16 lento, -1/32 lento, fermo, 1/32 lento, 1/16 lento, play, CUE, CUE veloce.
- 3 Se si vedono distorsioni nell'immagine, toglierli con i tasti " $\wedge \vee$ ".
- 4 Per spegnere la funzione di "Slow motion", premere il comando desiderato: riproduzione, cerca, fermo immagine oppure stop.

La funzione "slow motion" dura solamente per 3 minuti, dopodiché il videoregistratore ritorna alla velocità normale per non danneggiare il nastro.

Quando si usano gli effetti speciali della riproduzione (ricerca logica, con immagine e veloce, fermo immagine e "slow motion") con una cassetta registrata in LP, l'immagine perde colore e appaiono barre sullo schermo.

Attenzione : Mentre sono in corso le funzioni di riproduzione al rallentatore o di fermo immagine, nello schermo del televisore possono comparire delle righe orizzontali di disturbo, in particolar modo se si utilizza un nastro di livello qualitativo relativamente basso, oppure un nastro registrato in standard NTSC. Per eliminare queste righe si può regolare manualmente il tracking, utilizzando i pulsanti \wedge o \vee , in modo da ridurre o eliminare il disturbo.

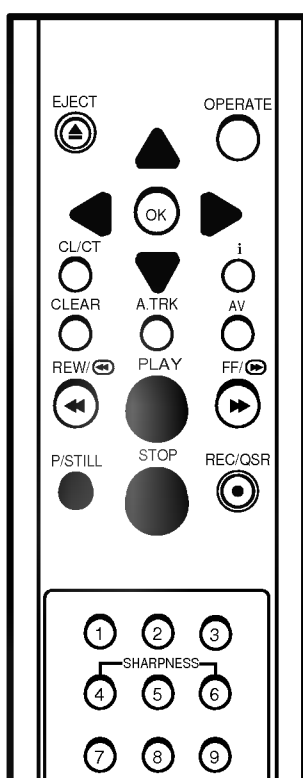

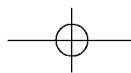

Altre caratteristiche della riproduzione

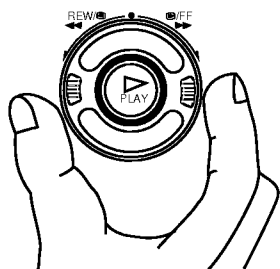

Come utilizzare la manopola Shuttle Ring

La manopola Shuttle Ring permette di localizzare, in modo estremamente rapido e intuitivo, il punto desiderato di una registrazione.

RICERCA IN AVANTI

Premere il pulsante "STOP" e ruotare la manopola "SHUTTLE RING" in senso orario.

RICERCA ALL'INDIETRO

Premere il pulsante "STOP" e ruotare la manopola "SHUTTLE RING" in senso antiorario.

RICERCA PER IMMAGINI IN AVANZAMENTO VELOCE O IN RIAVVOLGIMENTO

Per effettuare la ricerca del punto desiderato del nastro in avanzamento veloce o in riavvolgimento con l'utile ausilio delle immagini riprodotte nello schermo, ruotare la manopola "SHUTTLE RING" in senso orario mentre è in corso l'avanzamento veloce, oppure in senso antiorario mentre è in corso il riavvolgimento.

Scelta del sistema di colore

Poichè il registratore è munito con "dual colour standard", Lei può registrare e riprodurre la registrazione in PAL e SECAM B/G. Questo videoregistratore è dotato di un sistema automatico di selezione del sistema colore, che si attiva all'avvio in riproduzione o in registrazione. Se il livello del segnale registrato è molto basso e la resa cromatica dell'immagine riprodotta non è ottimale, la selezione del sistema colore deve essere effettuata manualmente.

- 1 Premere il tasto "i".
- 2 Scegliere "Imposta" e premere il tasto "OK".
- 3 Scegliere "Sistema" con ^ e v.
- 4 Usare il tasto "OK" per cambiare tra:
 - AUTO: selezione automatica del sistema colore
 - PAL: registrazioni con PAL
 - MESECAM: registrazioni con MESECAM
- 5 Premere il tasto "i" per togliere i menus dallo schermo.

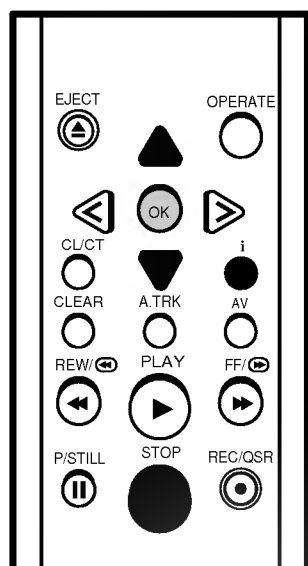

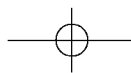

Usare il videoregistratore per registrare

Introduzione nelle caratteristiche della registrazione

Ci sono per Lei una varietà di modi disponibili per registrare con questo registratore.

- 1** Lei può registrare immediatamente (un programma che sta appena guardando) accendendo e spegnendo il videoregistratore (vedi in basso).
- 2** Si può registrare immediatamente per un periodo fino a 9 ore. Questo si chiama "Quick Set Recording QSR". Il videoregistratore si spegne automaticamente al termine del QSR (vedi pag. 23).
- 3** Se Lei vuole registrare più tardi (fino a 1 mese dal presente) usare il TIMER "built-in" - Si possono impostare fino a 8 di queste registrazioni automatiche in una volta, previsto che, naturalmente, il tempo sulla cassetta sia sufficiente.

Ci sono due modi per programmare il videoregistratore con la funzione di registrazione automatica.

1. È possibile usare lo ShowView, di cui il video ne è munito (vedi pag. 24-25).
2. Lei può impostare l'ora manualmente, usando anche il display sullo schermo (OSD) (vedi pag. 26-27).

Osserva - Si assicuri che la linguetta di sicurezza non sia tolta dalla cassetta sulla quale Lei desidera registrare.

Per registrare

- 1** Accendere il televisore e il videoregistratore.
- 2** Inserire la videocassetta con la finestra in su e la freccetta verso il vano. Se c'è già una cassetta, accendere il video premendo "OPERATE".
- 3** Scegliere il canale del programma con i tasti "▲ ▼".
Osserva - Se Lei desidera registrare attraverso la presa EURO AV sul retro del videoregistratore, premere il tasto "AV" per il modo "AV", mostrato sul display del videoregistratore.
- 4** Scegliere LP con il tasto "LP", se desidera registrare a velocità dimezzata.
- 5** Premere il tasto "REC/QSR" per iniziare la registrazione. Sullo schermo appare la scritta "RECORD" per alcuni secondi. Sul display del video appare "VISS MARK".
La registrazione viene marcata con la funzione VISS (sistema di ricerca Index-VHS). Ciò le facilita di trovare subito l'inizio della registrazione.
- 6** Se vuole evitare di registrare scene non gradite basta premere il tasto "P/STILL". "RECP" appare per un paio di secondi sullo schermo televisivo. Per continuare la registrazione premere di nuovo "P/STILL".
- 7** Premere il tasto "STOP" per terminare la registrazione. Sullo schermo appare la scritta "STOP".

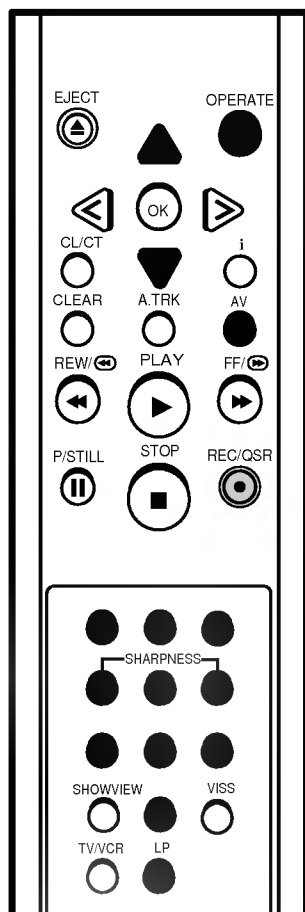

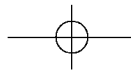

Usare il videoregistratore per registrare

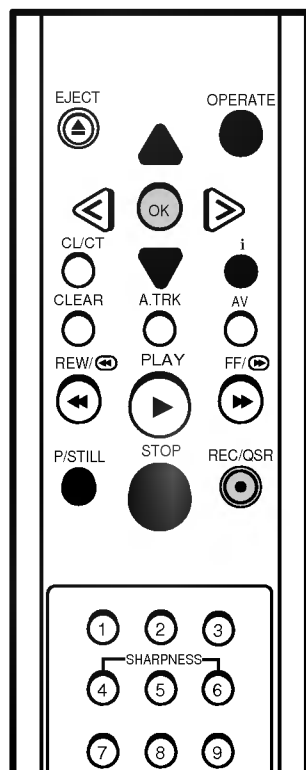

Registrare un programma TV guardandone contemporaneamente un altro

È possibile registrare un programma guardandone un altro sul televisore scegliendo il canale alla televisione.

- 1 Iniziare la registrazione seguendo i passi 1-5 della pagina precedente.
- 2 Scegliere la stazione televisiva che Lei desidera, tramite i canali disponibili della vostra televisione.

TIMER istantaneo

Quando Lei fa una registrazione può impostare al videoregistratore di fermarsi in una data ora.

- 1 Premere il tasto "REC/QSR" per iniziare la registrazione.
- 2 Premere il tasto "REC/QSR" un paio di volte affinché non appaia sul display del video il tempo che Lei desidera registrare:

Ogni volta che Lei preme questo tasto il tempo QSR incrementa di 30 minuti. Il tempo massimo che si possa impostare è di 9 ore.

Terminata la registrazione QSR il videoregistratore si spegne automaticamente.

- 3 Per cancellare la registrazione in QSR basta premere il tasto "STOP" oppure "OPERATE".

Registrazione con il decodificatore

Abbiamo già descritto come collegare un decoder per canali privati di tipo PREMIERE a pagina 7.

- 1 Scegliere il programma del canale privato.
- 2 Premere il tasto "i" e scegliere "Imposta" con il cursore "▲ ▼".
- 3 Premere il tasto "OK" e scegliere "Decodificatore" con il cursore "▲ ▼".



- 4 Passare su "Decodificatore : ACC." pigiando il tasto "OK".
- 5 Premere il tasto "i" per togliere i menus dallo schermo.

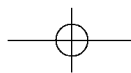

Impostare il timer del videoregistratore

Il timer Le permette di registrare le trasmissioni automaticamente. Fino a 8 registrazioni in un mese si possono registrare al momento.

Introduzione nello ShowView

Lo ShowView Le permette di impostare il videoregistratore in funzione di registrare, inserendo facilmente un codice ShowView. Questi codici per lo ShowView vengono pubblicati in quasi tutti i giornali o riviste televisive. Possono variare da una sino a nove cifre e sono di solito presso il nome del programma sulla stessa pagina di una rivista.

I codici dello ShowView contengono tutte le informazioni necessarie al videoregistratore (inizio del programma e la fine, data, l'ora e numero del programma). È facile alterare le informazioni programmate nel video dal codice dello ShowView se Lei lo desidera: Per esempio Lei può prolungare il tempo se una trasmissione dovesse iniziare più tardi del previsto: ShowView è un marchio utilizzato da Gemstar Development Corp. Il sistema ShowView è prodotto su licenza di Gemstar Development Corporation.

Programmazione con lo ShowView su teleschermo

Questa nuova caratteristica per programmare è veramente facile da usare:

- 1 Premere il tasto SHOWVIEW. Appare il menu "SHOWVIEW".
- 2 Scegliere il tipo di registrazione premendo i tasti \wedge o \vee . Scegliere tra:
 - Una volta:** Per registrare un programma solo una volta.
 - Settimanale:** Per registrare un programma alla stessa ora ogni settimana.
 - Giornaliero:** Per registrare un programma tutti i giorni (eccetto sabato e domenica).
- 3 Utilizzare i tasti numerici per comporre il codice dello ShowView, della trasmissione che Lei desidera registrare, esattamente come è scritto sulla rivista TV.

- Se lei dovesse inserire un numero errato premere il tasto "<" per cancellare.

REGISTRAZIONE

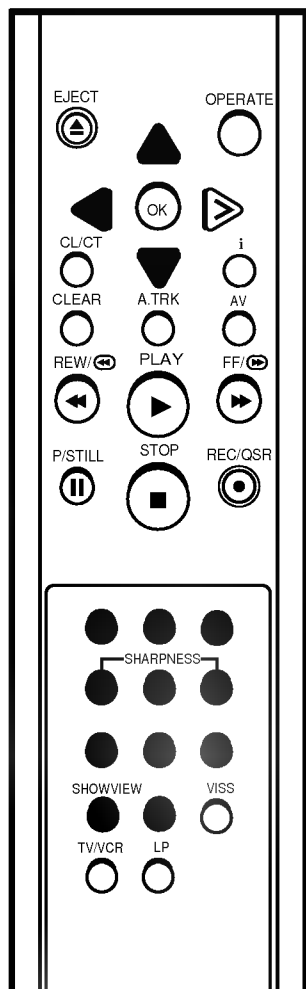

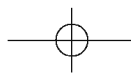

Impostare il timer del videoregistratore

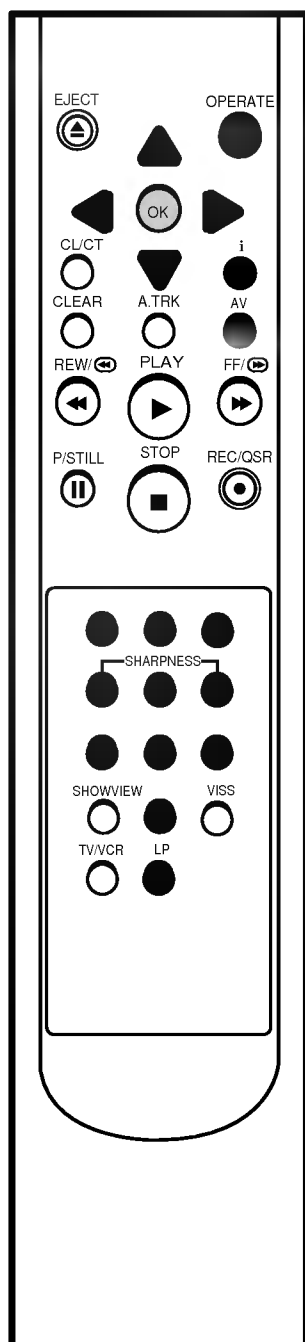

- 4** Premere il tasto "OK".

 - Si vedranno i dati della trasmissione scelta.
 - Se appare "Verificare il numero!", allora bisogna controllare e ripetere la procedura.
 - Se viene mostrato "- -" sulla posizione del numero del programma, inserire il numero del programma della stazione che Lei desidera registrare.
 - Se Lei vuole registrare dal EURO AV, cambiare con il tasto AV per "AV".
 - Se Lei desidera cambiare il modo di registrazione, premere il tasto LP.
- 5** Se desidera cambiare un'impostazione allora scegliere con < > e ridare i nuovi dati come descritto prima. L'impostazione della data e dell'ora tramite i tasti numerici.
- 6** Terminare le impostazioni premendo il tasto "i".

 - Se appare "Correggere i dati!" allora c'è un errore. Correggere i dati.
- 7** Premere il tasto "i" per uscire dal menu.
- 8** Si assicuri, che ci sia una cassetta inserita. Spegnerne l'apparecchio con il tasto "OPERATE". Appare la scritta "TIMER" sul display.

IMPORTANTE!

Quando si attiva il sistema di limitazione del consumo elettrico, la programmazione del timer viene disabilitata (vedere pag. 17).

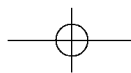

Impostare il timer del videoregistratore

Impostazione del TIMER usando il display sullo schermo

Senza codice dello ShowView Lei deve impostare manualmente il numero del canale, la data e il tempo d'inizio e d'arresto del programma che Lei vuole registrare.

- 1** Premere il tasto "i" e scegliere con i cursori \wedge e \vee "Programma Timer". Premere poi il tasto "OK".
- 2** Premere "OK" per entrare nella funzione di "Programma Timer".
- 3** Scegliere il numero del programma che Lei desidera registrare usando i tasti numerici.
 - I numeri dei canali e i dati devono essere inseriti sempre a due cifre (per esempio 01 per 1, 02 per 2 ecc.).
 - Se desidera registrare attraverso la presa EURO AV premere il tasto AV fino ad arrivare su "AV".
 - Se desidera cambiare la velocità del nastro premere su "LP".
 - LP:** per registrazione a velocità dimezzata.
 - SP:** per registrazione a velocità normale.
- 4** Impostare il giorno usando i tasti numerici.
 - Se desidera cambiare il tipo di registrazione:
 - 1)** Premere il tasto "OK".
 - **Giornale** : Per registrazioni dal lunedì al venerdì.
 - **Settimanale** (DOM to SAB): per una registrazione ripetuta settimanalmente.
 - 2)** Scegliere il tipo di registrazione con i cursori \wedge e \vee e confermarlo con il tasto "OK".

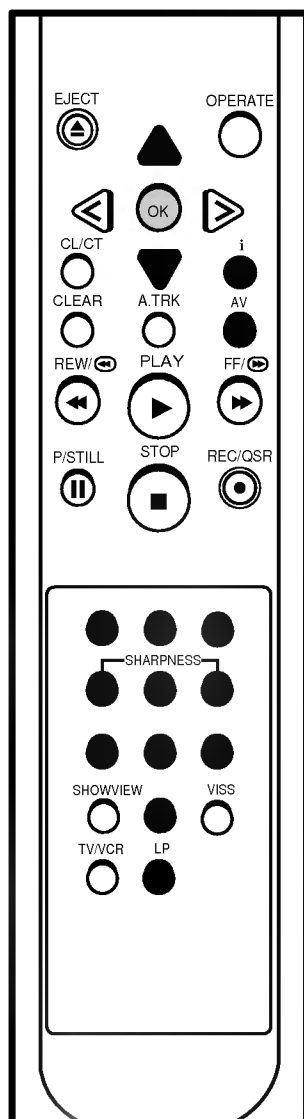

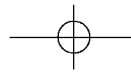

Impostare il timer del videoregistratore

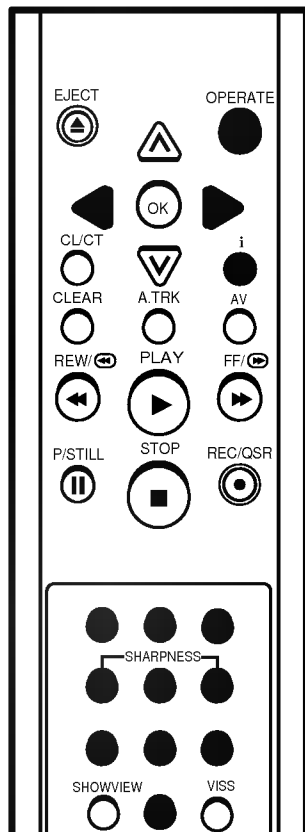

5 Impostare inizio e termine del tempo della registrazione usando i tasti numerici.

- Per inserire i tempi dei programmi usare l'orologio a 24 ore.
- Eventuali errori possono essere corretti con i tasti < e >.

5



6 Terminare l'operazione premendo il tasto "i".

Appare sullo schermo un menu con tutti i programmi impostati nel videoregistratore.

- Se appare la scritta "Correggere i dati !" allora c'è un'impostazione errata.

6

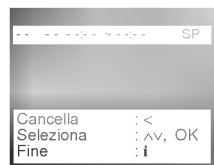

7 Premere il tasto "i" per togliere i menus dallo schermo.

8 Si assicuri che ci sia una cassetta inserita nel videoregistratore e spegnere il registratore con il tasto OPERATE".
il simbolo Timer sul display.

IMPORTANTE!

Quando si attiva il sistema di limitazione del consumo elettrico, la programmazione del timer viene disabilitata (vedere pag. 17).

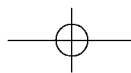

Impostare il timer del videoregistratore

Controllare e cancellare le programmazioni

Le programmazioni memorizzate si possono facilmente visualizzare sullo schermo della televisione e cancellare se non sono più desiderate.

- 1** Premere il tasto "i".
Appare sullo schermo il menu principale.
- 2** Scegliere "Programma Timer" con il cursore \wedge o \vee e premere il tasto "OK". La lista delle programmazioni appare sullo schermo.
- 3** Se desidera cancellare una programmazione della lista scegliere con il cursore \wedge o \vee e premere il tasto "<" per cancellare.
- 4** Se desidera cambiare un dato nelle programmazioni della lista, sceglierlo con il cursore \wedge e \vee e premere il tasto "OK". Il menu del TIMER appare. Cambiare il dato come descritto nella pagina precedente.
- 5** Premere il tasto "i" per togliere il menu dallo schermo.

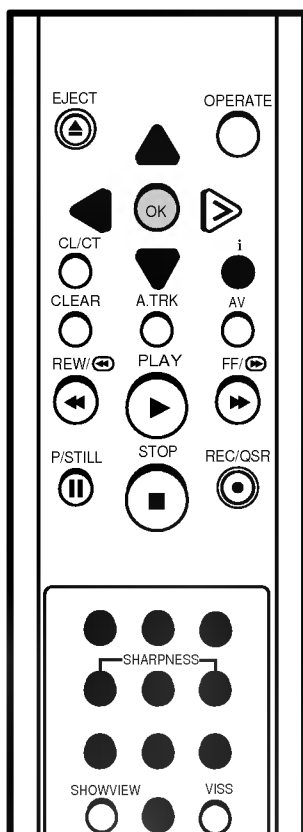

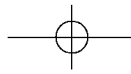

Impostare il timer del videoregistratore

Sovrapporre programmazioni del TIMER

Se si sovrappongono programmazioni del TIMER allora accade che il primo programma viene registrato fino alla fine e che a quello seguente manca l'inizio.

ATTENZIONE - Per interrompere una registrazione con timer dopo che questa si è avviata, premere il pulsante "OPERATE".

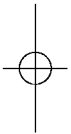
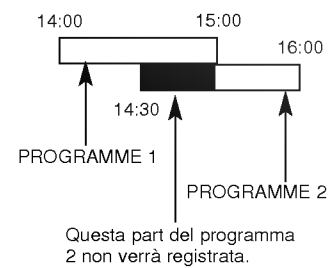

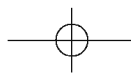

Altre caratteristiche

Introduzione

Questo videoregistratore è munito di altre caratteristiche che facilitano il suo maneggiamento. Alcune di esse sono elencate in questa sezione del manuale.

Le caratteristiche sono:

- 1** Il display sullo schermo dell'ora o del contatore nastro, data, canali dei programmi e modo di funzione del videoregistratore.
- 2** Indicazione del contanastro in tempo reale e indicazione della durata del tratto di nastro rimanente.
- 3** La facilità della memoria fermata che si può usare durante il riavvolgimento del nastro per fermare la cassetta in un punto predestinato.
- 4** Il controllo dello tracking per un'immagine ottima.
- 5** La facilità della riproduzione automatica, che riproduce una cassetta, la riavvolge e la espelle spegnendosi automaticamente.
- 6** Memoria automatica di spegnimento durante il riavvolgimento di una cassetta.
- 7** Spegnimento automatico quando la stazione televisiva termina di trasmettere.
- 8** Il VISS, che Le facilita di trovare l'inizio di una registrazione.
- 9** Lo schermo panoramico di formato 16:9 per registrazione e riproduzione.
- 10** Autodiagnosi.

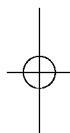

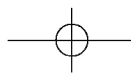

Altre caratteristiche

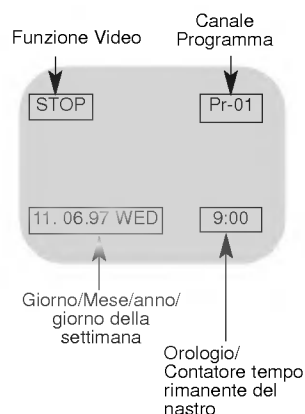

Indicazioni nello schermo del televisore relative all'ora, al contanastro in tempo reale, alla durata del tratto di nastro rimanente, alla data, al numero di programma e alla funzione operativa di volta in volta attivata.

Premendo il pulsante "OK" si visualizzano nello schermo del televisore l'indicazione dell'ora oppure quelle del contanastro in tempo reale, della durata del tratto di nastro rimanente, della data, dell'anno e del giorno della settimana, del numero di programma sintonizzato e della funzione operativa in corso. Dopo tre secondi questo display scompare. Se si preme invece il tasto "OK" due volte rapidamente rimarrà sullo schermo dopo tre secondi l'ora attuale. Se nel vano del videoregistratore è inserita una videocassetta, premendo il pulsante "CL/CT" compaiono le indicazioni relative al contanastro in tempo reale e alla durata del tratto di nastro rimanente. Se invece nel vano non è presente una videocassetta, compare l'indicazione dell'ora. Premere il tasto "OK" per togliere queste indicazioni dallo schermo.

Durante la registrazione il display sullo schermo non viene registrato.

Indicazione del contanastro in tempo reale/Indicazione della durata del tratto di nastro rimanente.

Premendo ripetutamente il pulsante "CL/CT" mentre nel vano del videoregistratore è presente una cassetta, si visualizzano alternativamente, nel display del videoregistratore o nello schermo del televisore, l'indicazione dell'ora oppure le indicazioni relative al contanastro in tempo reale e alla durata del tratto di nastro rimanente.

Il contatore Le indica la posizione sul nastro. Per azzerare il contatore premere sul tasto "CLEAR".

L'indicazione della durata del tratto di nastro rimanente tiene è basata sulla velocità di scorrimento del nastro (SP oppure LP) attualmente selezionata.

La facilità della memoria ferma

La memoria ferma si arresta automaticamente quando il contatore arriva allo 0:00:00. Questa caratteristica si usa per riavvolgere il nastro fino ad arrivare in una posizione prescelta, dopo una registrazione o riproduzione.

- 1** Premere il tasto "CL/CT" per vedere sul display il contatore.
 - 2** Prima di registrare o riprodurre una cassetta premere il tasto "CLEAR". Il contatore si azzerà 0:00:00.
 - 3** Iniziare la registrazione o riproduzione.
- Il contatore indica il tempo attuale in ore, minuti e secondi.
- 4** Premere il tasto "STOP" quando è terminata la registrazione o riproduzione.
 - 5** Premere il tasto "REW". Il nastro si riavvolge e si ferma automaticamente quando il contatore arriva a 0:00:00.

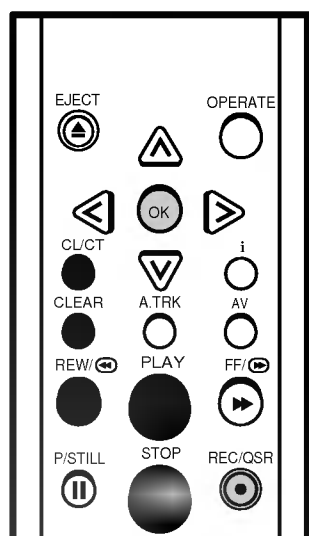

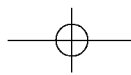

Altre caratteristiche

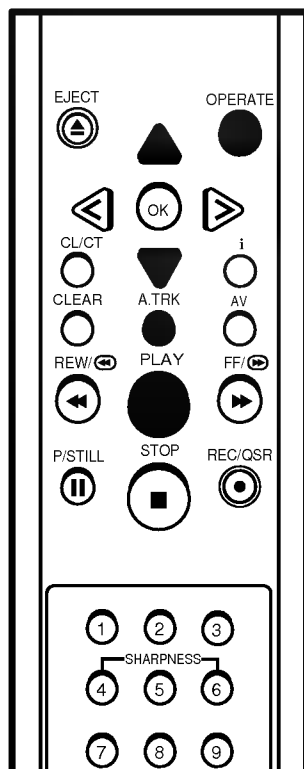

Controllo dello tracking

Le distorsioni dello tracking causano strisce o immagini instabili. Questo registratore imposta lo tracking automaticamente. Se Lei desidera può inserire il tracking anche manualmente.

Tracking automatico- Il tracking automatico controlla lo tracking in modo che la riproduzione sia di ottima qualità. Sul display del videoregistratore appare la scritta "A.TRK".

Tracking manuale- Se la qualità della registrazione è povera o se è danneggiato il nastro della cassetta, allora il tracking automatico non funziona correttamente. In questo caso bisogna togliere le distorsioni manualmente.

Durante la riproduzione è possibile correggere l'immagine con i tasti del cursore " ^ v ". Premerli rapidamente affinché non siano state eliminate le distorsioni.

Si può accendere nuovamente il tracking automatico, dopo aver lavorato con quello manuale, premendo il tasto "A.TRK". Quando si cambia la videocassetta il tracking automatico si accende sempre da se.

Riproduzione automatica

La riproduzione automatica è una funzione molto conveniente di questo videoregistratore. Si aziona sempre quando si inserisce una cassetta privata della linguetta di sicurezza. La riproduzione automatica si aziona automaticamente su riproduzione. Al termine della cassetta il videoregistratore la riavvolge, la espelle e si spegne; tutto automaticamente.

Memoria automatica per accensione e spegnimento

Questa caratteristica del videoregistratore le permette di spegnere l'apparecchio durante il riavvolgimento della cassetta. Non bisogna aspettare fino alla fine del riavvolgimento se il tempo non glielo permette.

Per attivare la funzione di accensione e spegnimento automatico, premere il tasto "OPERATE" mentre il nastro si riavvolge. Il nastro si riavvolge fino alla fine e il videoregistratore si spegne da se.

Se dopo aver azionato la funzione per accensione e spegnimento automatico si preme il tasto "OPERATE" o "PLAY" la funzione si annulla.

Spegnimento automatico

Il videoregistratore si spegne anche se, dopo 8 minuti, non riceve più segnali dalla stazione televisiva.

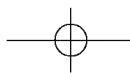

Altre caratteristiche

Compatibilità 16:9 (schermo panoramico)

Si può registrare e riprodurre, con questo videoregistratore, con lo schermo a formato 16:9.

Scegliere la preferita posizione nel menu "Imposta" come descritto a pagina 10.

Per registrare in formato panoramico Lei deve impostare "16:9 ACC." oppure su "16:9 SPE." se non desidera questo formato. Se Lei imposta "16:9 AUTO", il videoregistratore si adegua automaticamente sui programmi registrati in formato panoramico e quelli in formato normale.

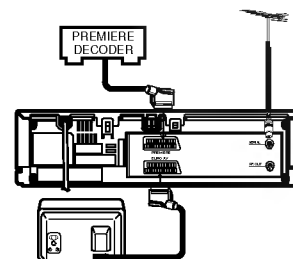

Osserva:

Se dovesse sparire l'immagine sul teleschermo mentre si registra o riproduce un programma a formato 16:9, impostare il modo "AV".

Autodiagnosi

Questa funzione La informa se ci sono dei messaggi errati che Lei può risolvere facilmente.

Questi errori appaiono nel display del videoregistratore o sullo schermo televisivo.

Scritta nel display	Soluzione
no TAb	Inserire una cassetta con linguetta di sicurezza.
Si prega di controllare la presa dell' antenna!	Collegare il video con con l'antenna esterna del TV e con il televisore stesso.
Polvere sulle testine!	Cercare di pulire la testina del videoregistratore.

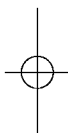

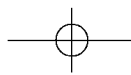

Altre caratteristiche

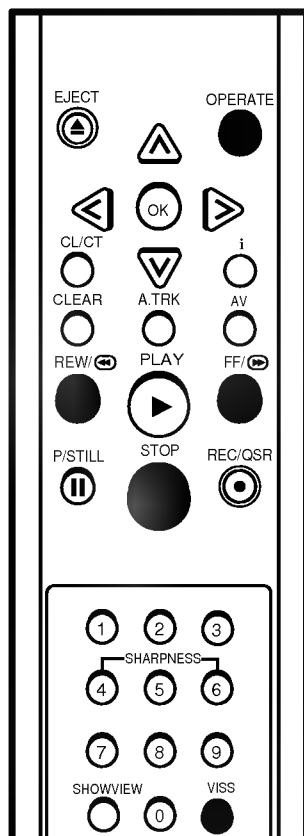

Il sistema di ricerca Index-VHS (VISS)

La funzione VISS Le permette di trovare facilmente e velocemente l'inizio di ogni registrazione effettuata con questo videoregistratore. L'apparecchio impone automaticamente un marchio quando inizia una registrazione e il VISS cerca poi questo marchio.

MARCARE AUTOMATICAMENTE IL VISS

All'inizio di ogni registrazione il video mette un segno invisibile sul nastro. Ciò si vede sul display del videoregistratore con la scritta "VISS MARK".

SCANSIONE DEL VISS

Questa funzione Le offre una rapida revisione di tutte le registrazioni effettuate nella cassetta inserita. Per ogni inizio il video si ferma e riproduce per un paio di secondi la cassetta.

- 1** Inserire la videocassetta.
- 2** Premere il pulsante "VISS" mentre il videoregistratore si trova in stop o in riproduzione.
- 3** Premere il tasto "FF" o "REW" per avvolgere o riavvolgere il nastro.
- 4** Il nastro si gira fino al prossimo marchio-VISS, e si aziona automaticamente su riproduzione per un breve tempo in modo che Lei può vedere la cassetta in quel punto. Dopodichè si mette a cercare il prossimo marchio-VISS.
- 5** La funzione VISS si spegne premendo il tasto "VISS" oppure "STOP".

CERCARE IL VISS

La ricerca del VISS è simile a quella della scansione. La differenza sta nel marcare il marchio. In questo caso il marchio lo può impostare Lei con i tasti numerici. Per esempio, se Lei desidera cercare il quinto marchio in avanti o in dietro dal punto presente, lei deve pigiare il tasto nr. 5. I marchi VISS non sono numerati, però il video li conta durante l'avvolgimento e riproduce la cassetta non appena arrivato al quinto marchio.

- 1** Inserire una videocassetta.
- 2** Premere il pulsante "VISS" mentre il videoregistratore si trova in stop o in riproduzione.
- 3** Usare i tasti numerici per inserire il marchio da dove deve iniziare la riproduzione.
- 4** Premere il tasto "FF" o "REW" per avvolgere o riavvolgere il nastro.
- 5** Il nastro gira fino al marchio-VISS richiesto e il videoregistratore si aziona su riproduzione.

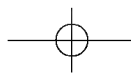

Copiare (Ri-registrazione)

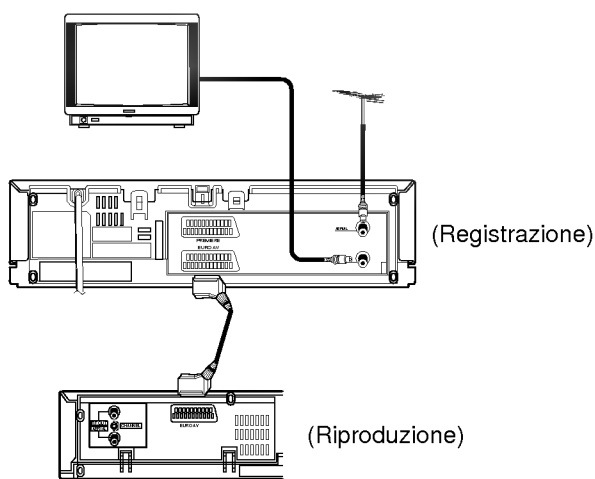

È possibile registrare anche altre fonti di segnali, come ad esempio con un altro videoregistratore o camcorder.

Per fare ciò Lei ha bisogno di un cavo EURO-SCART.

- 1** Un secondo videoregistratore deve essere collegato alla presa EURO AV dietro l'apparecchio (per copiare una cassetta).
- 2** Inserire una cassetta piena in questo video e se deve copiare nell'altro apparecchio.
- 3** Scegliere il modo AV premendo il tasto "AV" sul telecomando.
"AV" appare sul display.
- 4** Scegliere la velocità della registrazione nell'apparecchio che deve registrare.
- 5** Azionare la riproduzione del vostro videoregistratore e iniziare la registrazione con il tasto "REC/QSR" sul telecomando oppure sul videoregistratore.
- 6** Brevi interruzioni si possono eseguire premendo il tasto "P/STILL" sul videoregistratore. Per continuare la registrazione, premere il medesimo tasto.
- 7** Terminare di copiare con il tasto "STOP"

IL DIRITTO DI COPIARE

Registrazioni non autorizzate con copyright, come programmi televisivi, film, videocassette e altri materiali, infrangono contro il diritto degli aventi di diritto di riproduzione e sono contrari alle leggi di copyright.

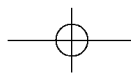

Chiarimenti tecnici

GENERALIT

Alimentazione	: 100-240V~, 50Hz
Potenza assorbita	: circa 19 Watt
Velocità nastro	: 23.39 mm/sec (modalità SP) /11.69 mm/sec (modalità LP)
Formato nastro	: Larghezza nastro 1/2" (12.7 mm nastro ad alta densità)
Tempo massimo di registrazione	: 4 ore in modalità SP/ 8 ore in modalità LP (con cassetta E-240)
Tempo per riavvolgere	: Circa 150 sec. (con cassetta E-180)
Dimensioni (LxAxP)	: 14.2" x 3.5" x 11.7" (360 x 88 x 297 mm)
Peso	: 9.4 lbs. (4.3kg)
Temperatura d'esercizio	: 41 °F -95 °F (5 °C - 35 °C)
Umidità accettabile	: Meno di 80%
Timer	: tipo per 24 ore

VIDEO

Sistema della televisione	: CCIR standart (625 righe, 50 campi)
	: PAL/SECAM segnale colore
Formato di registrazione	: PAL/MESECAM
Ricezione RF	: PAL (B/G)
RF in uscita	: PAL G
Livello input	: VIDEO IN (tipo SCART) 1.0 Vp-p, 75 ohm, non bilanciato
Rapporto segnale/rumore	: più di 43 dB
Modulatore RF	: Canali UHF 22-68 (regolabili)

AUDIO

Livello input	: AUDIO IN (tipo SCART) 0 dBm, più di 10 Kohm
Livello output	: AUDIO OUT (tipo SCART) 0 dBm, meno di 1 Kohm
Pista audio	: Tipo monotrack
Risposta dell'audiofrequenza	: 100 Hz-10 kHz (-6/+3)
Rapporto segnale/rumore	: più di 43 dB

- *Il design e le specifiche tecniche sono soggetti a modifica senza preavviso.*

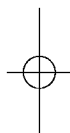

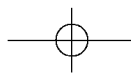

Prima di chiamare per eventuali riparazioni

Controllare, prima di chiamare il servizio, i punti seguenti:

Inconveniente	Possibile soluzione
Manca la corrente I programmi televisivi non possono essere registrati	<ul style="list-style-type: none"> • Il videoregistratore è collegato alla presa d'alimentazione? • Può ricevere un'immagine alla TV? • Sono collegati mali l'antenna e la presa RF? • I canali televisivi sono stati imposti correttamente? • La linguetta di sicurezza è stata tolta dalla videocassetta?
Non si può eseguire la registrazione con Timer	<ul style="list-style-type: none"> • È spento OPERATE? (il simbolo del Timer è nel display?) • I tempi di registrazione sono stati impostati esattamente? • Le impostazioni del Timer sono nel menu? • C'è stata un'interruzione di corrente dopo aver impostato il Timer? <p>Se fosse così le impostazioni per la registrazione sono state cancellate e la registrazione non può avvenire.</p>
AUTO PLAY non funziona	<ul style="list-style-type: none"> • La linguetta di sicurezza è stata tolta dalla cassetta?
Non ci sono immagini durante la riproduzione o ci sono strisce di disturbo	<ul style="list-style-type: none"> • I canali televisivi sono sintonizzati correttamente? • Il televisore è sintonizzato al canale RF del videoregistratore? • Cercare di trovare un altro canale RF per l'apparecchio. • Provare un'altra videocassetta. • È possibile mitigare le strisce di disturbo con i tasti "▲ ▼" o con "A.TRK".
La parte superiore dell'immagine della riproduzione ha delle onde eccessive	<ul style="list-style-type: none"> • È danneggiata la cassetta? Provare un'altra. • Localizzare il dispositivo di controllo orizzontale del televisore.
La videocassetta non può essere inserita	<ul style="list-style-type: none"> • È pieno il vano del videoregistratore; c'è già una cassetta? • La cassetta è stata inserita in modo esatto?

Pulizia delle videotestine

- Le videotestine si puliscono automaticamente quando si inserisce o espelle una videocassetta.
- Perciò non è necessaria la pulizia delle testine. Nonostante questo è possibile che polvere si accumuli sulle testine dopo un lungo periodo che può causare immagini rovinate.
- Non le cassette di alta qualità provocano il deposito di polvere nelle videotestine, ma cassette vecchie o rotte.

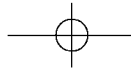

LG Electronics Inc.