



# СТИРАЛЬНАЯ МАШИНА-АВТОМАТ ИНСТРУКЦИЯ ПОЛЬЗОВАТЕЛЯ

Модель : WF-552S(C)PP

Внимательно ознакомьтесь с настоящей инструкцией до начала установки и практического использования стиральной машины



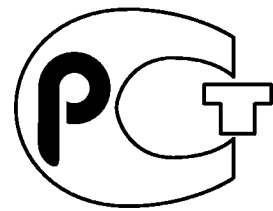

СН01

СОДЕРЖАНИЕ

Характеристики.....3

Основные узлы и принадлежности .....4

Органы управления .....5

Установка.....6~8

Подготовка к стирке .....8

Программа обычной стирки.....9

Другие режимы стирки .....10~11

Возможные способы стирки.....12~13

Обслуживание .....14

Инструкции по мерам безопасности и сохранности машины .....15

Инструкции по устранению неисправностей.....16~17

Технические характеристики .....19

Характеристики

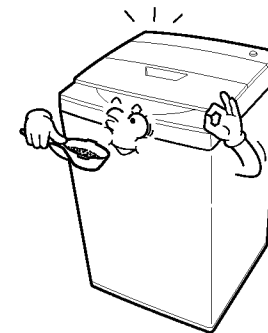

Сообщает о необходимом для стирки количестве стирального порошка

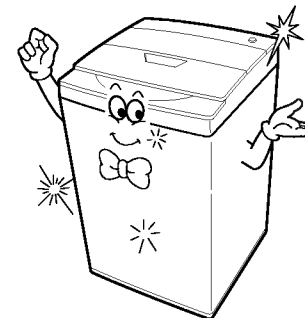

Элегантный округленный дизайн  
Удобства в использовании дополняются утонченностью дизайна.

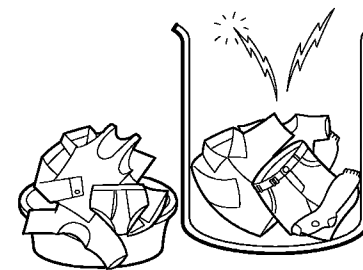

Режим стирки регулируется в зависимости от количества белья

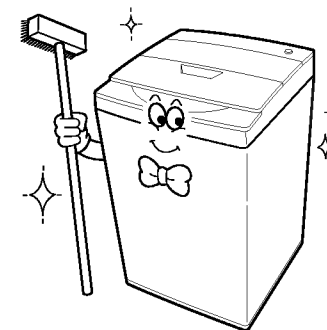

Гигиеничная стирка  
Стиральная камера покрыта специальными антимикробными добавками, предохраняющими ее от появления плесени и грибка, что обеспечивает высокую гигиеничность стирки.

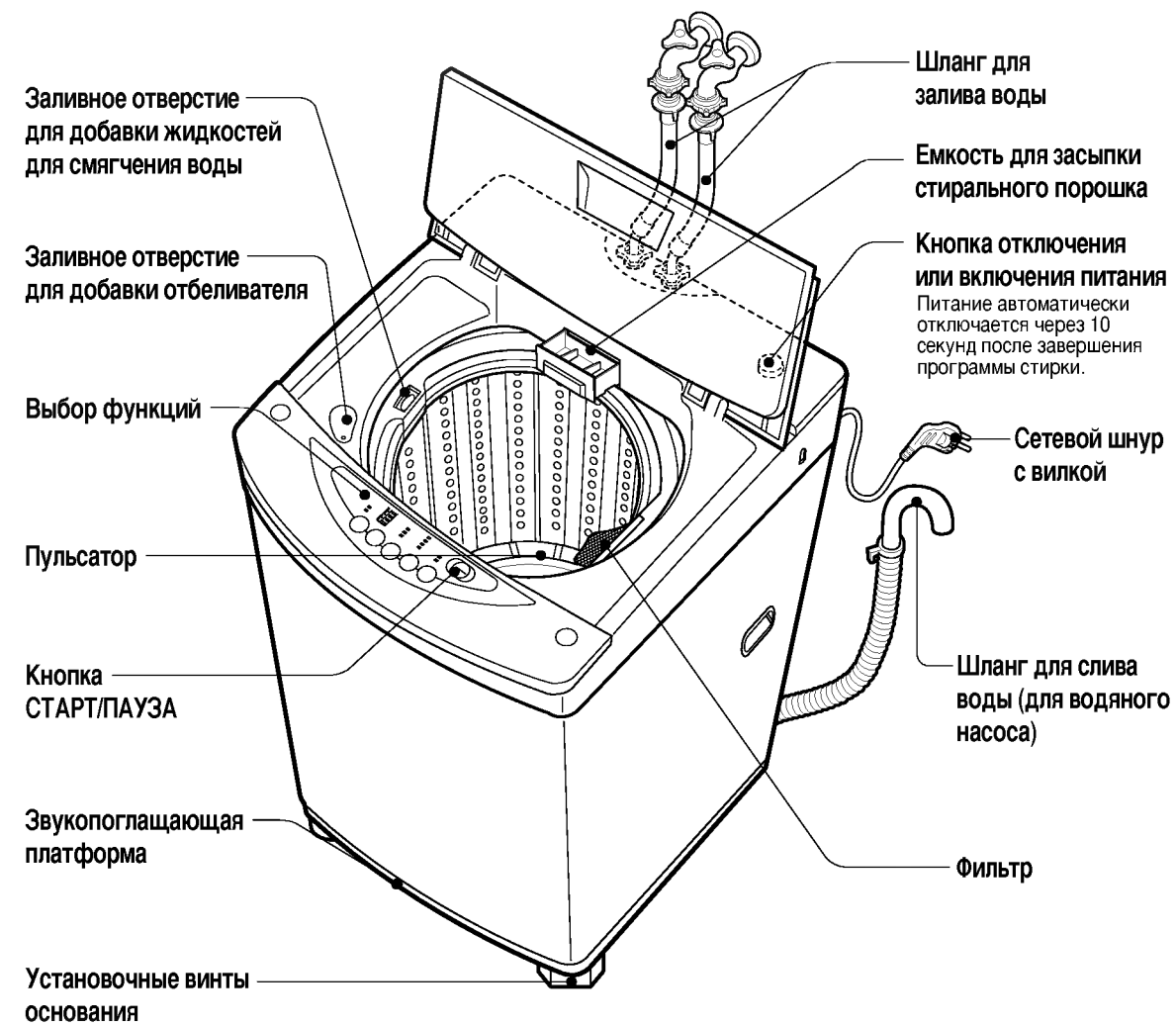

### Принадлежности

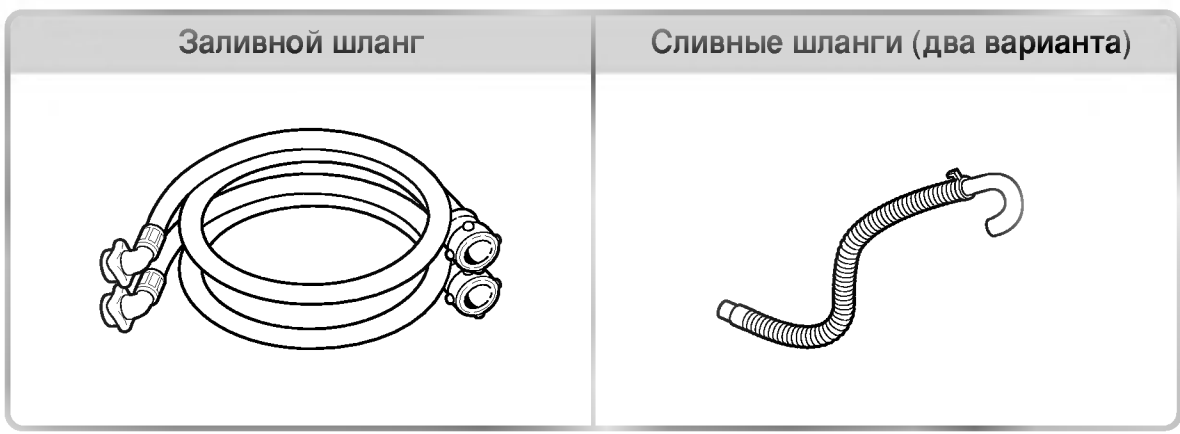

□ **Индикаторная лампа** : в выключенном состоянии не горит; при включении машины в сеть начинает мигать.

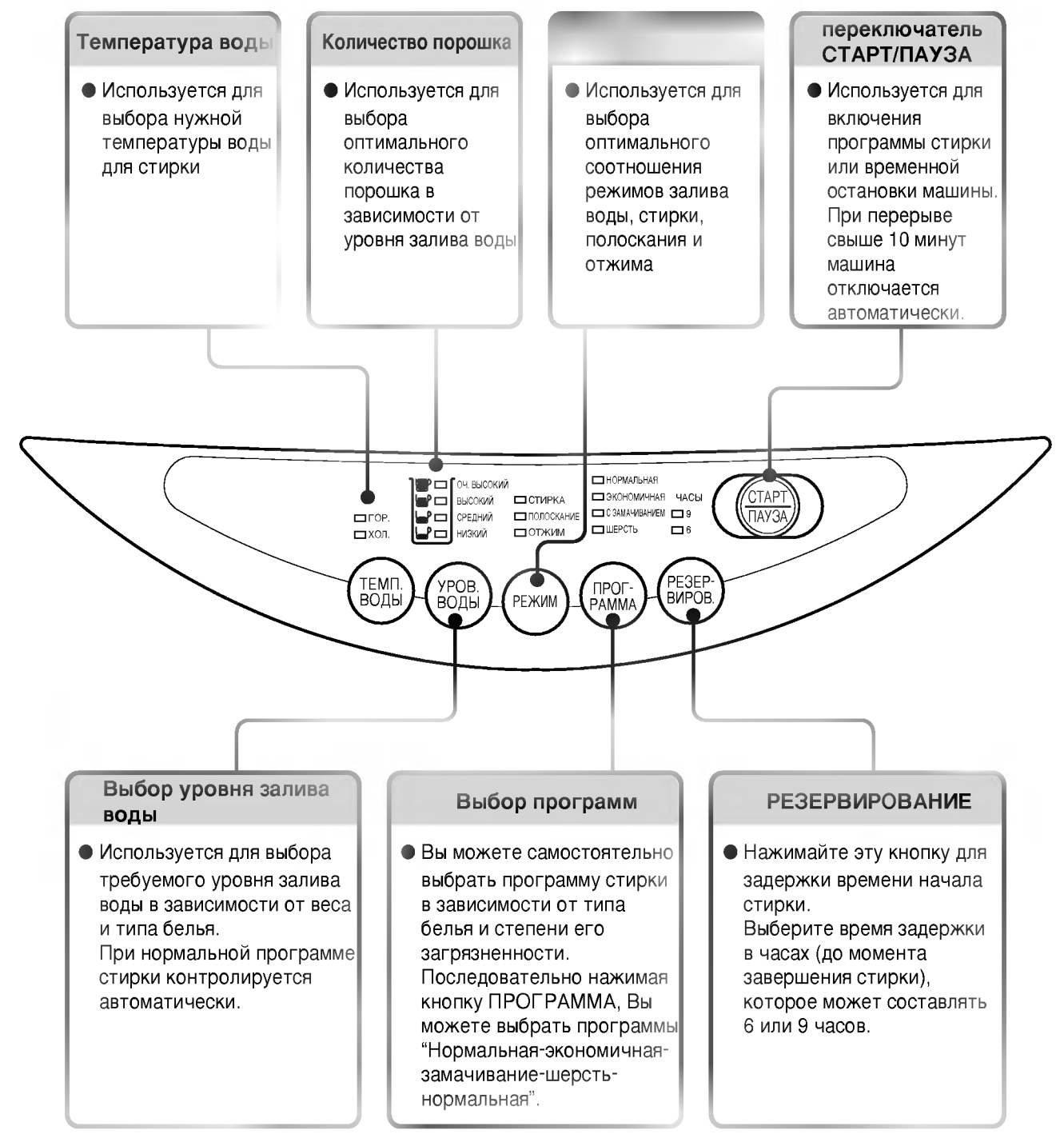

## Установите стиральную машину на твердую ровную поверхность

- Установите стиральную машину на твердую ровную поверхность.
- Во избежание шума от вибрации во время отжима оставьте не менее 10 см между стеной и стиральной машиной.



- В случае неровной поверхности вращайте регулировочную ножку.
- Вращайте регулировочную ножку по часовой стрелке или против часовой стрелки для настройки горизонтального уровня.

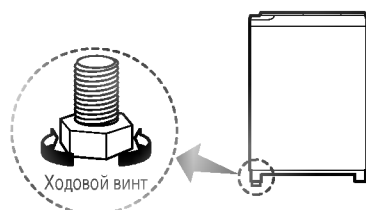

## Подсоедините сливной шланг.

- Подсоедините сливной шланг к выходу сливного насоса, расположенному на задней панели стиральной машины.
- Закрепите сливной шланг при помощи зажима, затем подайте его в направлении корпуса машины.
- Убедитесь, что сливной шланг правильно подвешен для слива.
- Не применяйте удлинителей.
- Высота слива составляет около 0.9 - 1.3 м от пола.

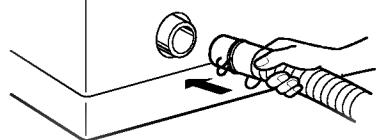

Для насоса;



Для насоса;

- Подсоедините сливной шланг к выходному отверстию механического слива, которое расположено на правой панели стиральной машины.

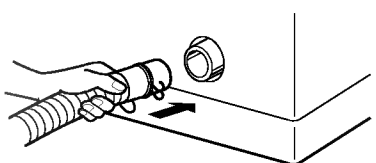

Для механического слива:

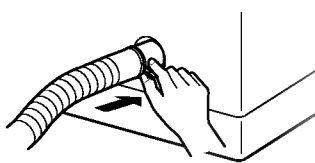

Для механического слива:

- \* Держите вниз во время работы машины.

## Подсоедините шланг подачи воды

- Как подсоединить шланг одним касанием

Рекомендуется применение горизонтального крана.

Горизонтальный кран



Кран с удлинителем



Квадратный кран



1 Ослабьте винт верхнего соединителя

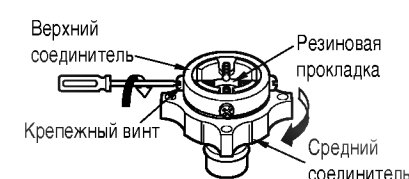

- В случае, если диаметр крана слишком велик, удалите направляющую пластину.



2 Потяните верхний соединитель вверх до образования плотного соединения крана с резиновой прокладкой. После этого затяните 4 винта.

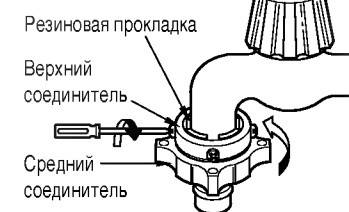

- Поверните средний соединитель в положение, исключающее протечку воды.

3 Подсоедините шланг подачи воды к среднему соединителю, опустив пластину вниз.

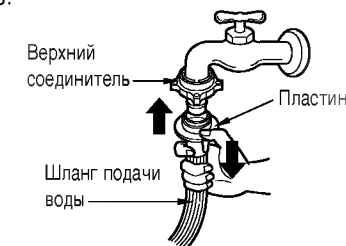

- Чтобы отсоединить шланг подачи воды от среднего соединителя, прежде всего закройте кран. После этого подайте шланг вниз, потянув пластину вниз.

- Подсоедините шланг подачи воды к входному клапану стиральной машины, затем зафиксируйте его поворотом соединителя шланга. Убедитесь, что резиновая прокладка находится внутри соединителя.

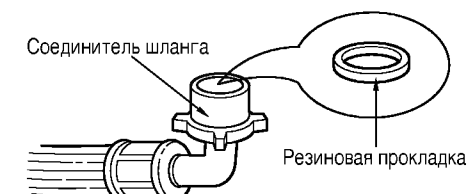
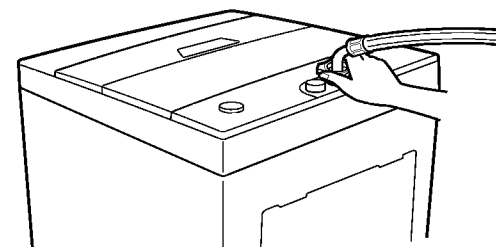

## Установка

### Как подсоединить шланг гаечного типа

- Проверните входную гайку вправо, как это показано на рисунке. Крепко затяните ее во избежание протечки воды.
- Подсоедините другой конец шланга к водяному клапану стиральной машины.
- Убедитесь, что резиновая прокладка находится внутри гайки.

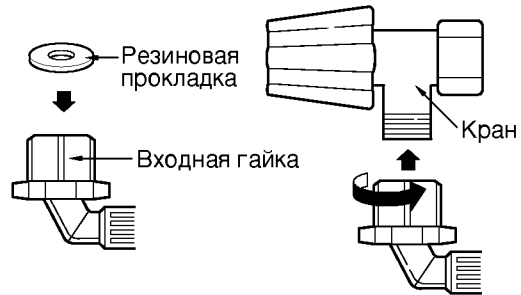

### Земление

- Провод заземления устанавливается для предупреждения удара электрическим током в случае утечки тока.
- Провод заземления закреплен на задней панели стиральной машины. Подсоедините провод заземления к металлическому крану. Если подсоединить провод заземления к керамическому крану, то это не даст никакого эффекта. Если провод заземления входит в конструкцию кабеля питания, то дополнительный провод заземления не требуется.

### Предупреждение.

- Заземление должно быть сделано до подсоединения вилки к розетке.
- Никогда не подсоединяйте провод заземления к газовым трубам, телефонному проводу или громоотводу.
- Во избежание травматизма поврежденный шнур питания может заменить представитель производителя, службы сервиса или квалифицированный техник.
- В случае, если машина установлена на ковровом покрытии, то оно не должно блокировать отверстия в основе машины.

## Подготовка к стирке



- Убедитесь, что изделия подлежат стирке в воде.



- Перед стиркой встряхните пыль из вещей.

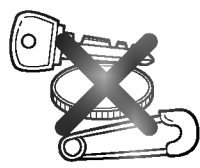

- Убедитесь, что из белья вынуты все посторонние предметы (ключи, булавки, монеты и т.д.).



- Ворсистые изделия перед стиркой необходимо вывернуть наизнанку.



- Вещи, испачканные в масле или краске, должны стираться отдельно.

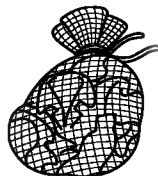

- Хрупкие вещи перед стиркой необходимо положить в нейлоновую сетку.

### ГОТОВЫ?

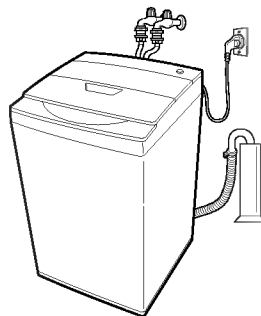

- Подсоедините вилку к розетке.
- Откройте воду после соединения шланга подачи воды с краном.

## Программа обычной стирки

### Обычная стирка



- Этот способ стирки применяется для стирки обычного белья за исключением одеял, изделий из шерсти и женского белья.
- Выбор функции-СТИРКА, ПОЛОСКАНИЕ, ОТЖИМ, ЗАЛИВ ВОДЫ - осуществляется нажатием кнопки РЕЖИМ.

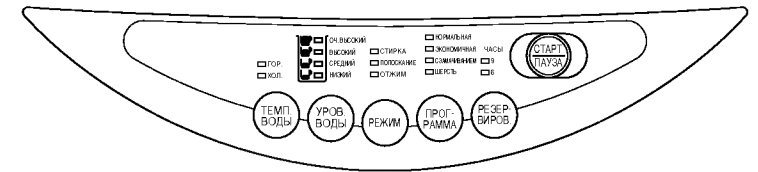

### Порядок стирки

- 1 Нажмите кнопку ПИТАНИЕ.



- При включении питания загорится лампочка индикатора обычной стирки.
- Вы можете сделать выбор любого режима или функции.

- 2 Уложите белье в камеру для стирки. Засыпьте в камеру необходимое количество стирального порошка.

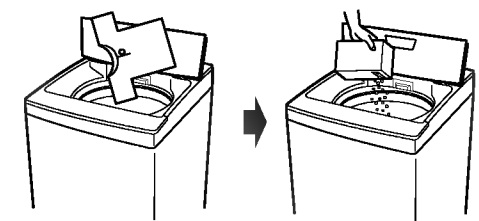

- 3 Начинаем.



- Нажмите кнопку СТАРТ/ ПАУЗА повторно для временной остановки.
- Нажмите кнопку СТАРТ/ ПАУЗА повторно для временной остановки. [Стирка возобновится после следующего нажатия кнопки СТАРТ/ ПАУЗА.]
- Выберите функцию - ЗАЛИВ ВОДЫ, СТИРКА, ПОЛОСКАНИЕ или ОТЖИМ.

## Другие режимы стирки



**ПИТАНИЕ**

Нажмите кнопку ПИТАНИЕ перед выбором программы стирки.

|   |  |
|---|--|
| <p><b>ЭКОНОМИЧНАЯ</b></p> <p><input type="checkbox"/> НОРМАЛЬНАЯ<br/><input checked="" type="checkbox"/> ЭКОНОМИЧНАЯ<br/><input type="checkbox"/> С ЗАМАЧИВАНИЕМ<br/><input type="checkbox"/> ШЕРСТЬ</p> <p style="text-align: center;">ПРОГ-РАММА</p>    | <ul style="list-style-type: none"> <li>● Применяйте эту программу для стирки белья малой загрязненности в течение короткого времени.</li> <li>● Эта программа отличается экономичностью благодаря укороченному времени стирки.</li> <li>● Регулируйте количество воды в зависимости от количества белья.</li> <li>● Установленная программа включает стирку в течение 6 минут, одно полоскание, отжим в течение 3 минут.</li> </ul>  |
| <p><b>С ЗАМАЧИВАНИЕМ</b></p> <p><input type="checkbox"/> НОРМАЛЬНАЯ<br/><input type="checkbox"/> ЭКОНОМИЧНАЯ<br/><input checked="" type="checkbox"/> С ЗАМАЧИВАНИЕМ<br/><input type="checkbox"/> ШЕРСТЬ</p> <p style="text-align: center;">ПРОГ-РАММА</p> | <ul style="list-style-type: none"> <li>● Применяйте эту программу для стирки очень сильно загрязненного белья, которое предварительно необходимо замочить в воде.</li> <li>● Эта программа обеспечивает наилучший результат стирки.</li> <li>● Не применяйте эту программу для стирки белья, которое может полинять.</li> <li>● Установленная программа включает замачивание в течение 60 минут, стирку в течение 12 минут, двукратное полоскание, отжим в течение 7 минут.</li> </ul> |
| <p><b>ШЕРСТЬ</b></p> <p><input type="checkbox"/> НОРМАЛЬНАЯ<br/><input type="checkbox"/> ЭКОНОМИЧНАЯ<br/><input type="checkbox"/> С ЗАМАЧИВАНИЕМ<br/><input checked="" type="checkbox"/> ШЕРСТЬ</p> <p style="text-align: center;">ПРОГ-РАММА</p>         | <ul style="list-style-type: none"> <li>● Применяйте эту программу для стирки изделий из шерсти.</li> <li>● Сила циркуляции воды регулируется микрокомпьютером.</li> <li>● Установленная программа включает стирку в течение 6 минут при умеренной силе циркуляции воды, двукратное полоскание, отжим в течение 3 минут с промежутками.</li> </ul>  |

|  |  |
|--|--|
| <p><input type="checkbox"/> НОРМАЛЬНАЯ<br/><input checked="" type="checkbox"/> ЭКОНОМИЧНАЯ<br/><input type="checkbox"/> С ЗАМАЧИВАНИЕМ<br/><input type="checkbox"/> ШЕРСТЬ</p> <p style="text-align: center;">ПРОГ-РАММА</p> | <p><b>Установите переключатель режима стирки в положение Экономичный путем нажатия кнопки ПРОГРАММА.</b></p> |
| <p><input type="checkbox"/> НОРМАЛЬНАЯ<br/><input type="checkbox"/> ЭКОНОМИЧНАЯ<br/><input checked="" type="checkbox"/> С ЗАМАЧИВАНИЕМ<br/><input type="checkbox"/> ШЕРСТЬ</p> <p style="text-align: center;">ПРОГ-РАММА</p> | <p><b>Установите переключатель режима стирки в положение ЗАМАЧИВАНИЕ путем нажатия кнопки ПРОГРАММА.</b></p> |
| <p><input type="checkbox"/> НОРМАЛЬНАЯ<br/><input type="checkbox"/> ЭКОНОМИЧНАЯ<br/><input type="checkbox"/> С ЗАМАЧИВАНИЕМ<br/><input checked="" type="checkbox"/> ШЕРСТЬ</p> <p style="text-align: center;">ПРОГ-РАММА</p> | <p><b>Установите переключатель режима стирки в положение ШЕРСТЬ путем нажатия кнопки ПРОГРАММА.</b></p>      |



**СТАРТ/ПАУЗА**

● Закройте крышку и нажмите кнопку СТАРТ/ПАУЗА.

- \* Если Вы желаете внести изменения в условия стирки, то сделайте это сами вручную.
- \* Указанные выше установленные программы могут быть изменены без предварительного уведомления.
- \* **Предупреждение** : Переключатель уровня воды следует устанавливать в соответствии с лампочкой индикатора.

- Выньте выстиранные вещи.
- Просушите изделия из шерсти в тени.
- Отсоедините вилку от розетки.
- Закройте кран, отсоедините шланг.
- Протрите стиральную машину.



## Возможные способы стирки

### Только стирка



● Нажмите кнопку ПИТАНИЕ

● Выберите функцию СТИРКА путем нажатия кнопки РЕЖИМ.

- СТИРКА
- ПОЛОСКАНИЕ
- ОТЖИМ

РЕЖИМ



● Закройте крышку и нажмите кнопку СТАРТ/ ПАУЗА.

● Стирка окончена. При этом вода из камеры автоматически не сливается.

### Только полоскание



● Нажмите кнопку ПИТАНИЕ

● Выберите функцию ПОЛОСКАНИЕ путем нажатия кнопки РЕЖИМ.

- СТИРКА
- ПОЛОСКАНИЕ
- ОТЖИМ

РЕЖИМ



● Закройте крышку и нажмите кнопку СТАРТ/ ПАУЗА.

● Полоскание окончено. При этом вода из камеры автоматически не сливается.

### Только отжим



● Нажмите кнопку ПИТАНИЕ

● Выберите функцию ОТЖИМ путем нажатия кнопки РЕЖИМ.

- СТИРКА
- ПОЛОСКАНИЕ
- ОТЖИМ

РЕЖИМ













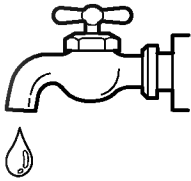
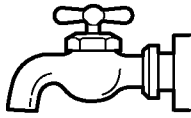
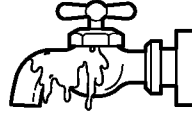

● Закройте крышку и нажмите кнопку СТАРТ/ ПАУЗА.

● Отжим окончен.

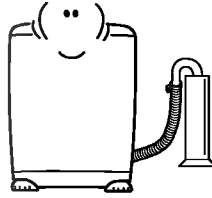
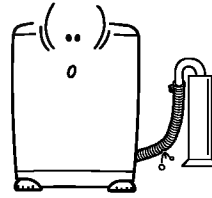
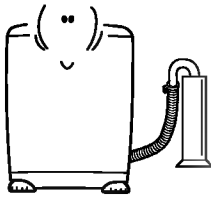

# Инструкции по устранению неисправностей

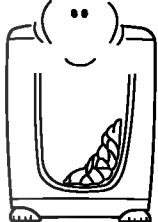
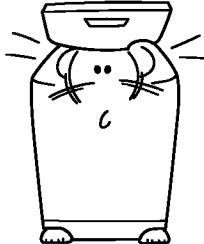
|  |   |
|--|---|
| <p><b>Не поступает вода</b></p> <ul style="list-style-type: none"> <li> СТИРКА</li> <li> ПОЛОСКАНИЕ</li> <li> ОТЖИМ</li> </ul>  <p>На дисплее мигает индикатор СТИРКА ПОЛОСКАНИЕ</p>                   |  <p>Открыт ли кран?</p>  <p>Не отключена ли подача воды?</p>  <p>Не заморожен ли кран?</p>  |
| <p><b>Не сливается вода</b></p> <ul style="list-style-type: none"> <li> СТИРКА</li> <li> ПОЛОСКАНИЕ</li> <li> ОТЖИМ</li> </ul>  <p>На дисплее мигает индикатор ПОЛОСКАНИЕ ОТЖИМ</p>               |  <p>Отключается питание?</p>  <p>Не заморожен ли сливной шланг?</p>  <p>Правильно ли подвешен шланг? Высота должна быть 0.9 ~ 1.3 м.</p> |
| <p><b>Не включается отжим</b></p> <ul style="list-style-type: none"> <li> СТИРКА</li> <li> ПОЛОСКАНИЕ</li> <li> ОТЖИМ</li> </ul>  <p>На дисплее замигает индикатор СТИРКА ПОЛОСКАНИЕ ОТЖИМ</p> |  <p>Не нарушена ли центровка белья?</p>  <p>Закрыта ли крышка?</p>  |

|   |   |
|---|---|
| <p><b>Нет питания</b></p>                                 |  <p>ПИТАНИЕ?</p> <p>Нажата ли кнопка ПИТАНИЕ?</p>  <p>Вставлена ли вилка в розетку?</p>  <p>Отключено ли электричество? Цел ли предохранитель?</p> |
| <p><b>Машина не работает</b></p>                          |  <p>Открыт ли кран?</p>  <p>Достаточен ли уровень воды?</p>  <p>Была ли нажата кнопка СТАРТ/ПАУЗА?</p>  |
| <p>Повышенный уровень вибрации и шума во время отжима</p> |  <p>Убедитесь, что машина установлена на ровной поверхности</p>  |

## Запись

## Технические характеристики

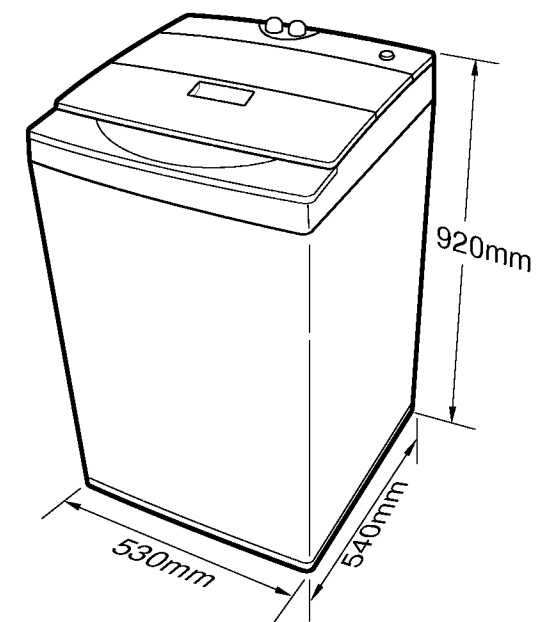

|  |  |
|--|--|
| <input type="checkbox"/> Питание .....   | Параметры сети указаны на маркировке                             |
| <input type="checkbox"/> Максимальная вместимость<br>сухого белья для стирки, кг ..... | 5,5  |
| <input type="checkbox"/> Давление воды, кПа .....                                      | 30-1000  |
| <input type="checkbox"/> Мощность двигателя, ватт.....                                 | 90   |
| <input type="checkbox"/> Вес, кг .....   | 32   |
| <input type="checkbox"/> Габариты (Ш × Г × В), мм .....                                | 530 × 540 × 920  |
| <input type="checkbox"/> Стандартный уровень воды, л .....                             | Очень большой - 47<br>Большой - 39<br>Средний - 29<br>Малый - 21 |

\* Срок службы данного товара - 7 лет со дня передачи товара потребителю.  
По истечении этого периода он может представлять опасность для жизни и здоровья потребителя, причинять вред его имуществу или окружающей среде.