



Sistema de Protección Anti-arrugas

El movimiento rotatorio del tambor reduce los enredos de ropa y mejora la potencia del lavado



Selector de Temperatura

Su calentador de agua incorporado le permitirá seleccionar la temperatura apropiada para cada tipo de tejido.

Sistema de control de velocidad y del nivel de ruido

El lavado y centrifugado se adaptan a la cantidad de ropa. Esto permite elegir las mejores condiciones para cada carga; adaptando la velocidad, y por tanto el ruido, a las necesidades específicas de cada lavado.



Bloqueo preventivo para los niños

El sistema de Bloqueo Preventivo ha sido elaborado para impedir que los niños pulsen los botones que permiten cambiar de programa durante el funcionamiento.



Rearranque Automático

Aunque la lavadora se apaga cuando se produce un corte de energía eléctrica, reanuda automáticamente el funcionamiento cuando retorna el suministro eléctrico, haciéndolo en el punto en que se encontraba cuando se interrumpió el proceso.

| | |
|--|-----------|
| Advertencias / | 3 |
| Especificaciones / | 4 |
| Instalación / | 5 |
| Preparación de la ropa para lavar / | 7 |
| Adición de detergente / | 7 |
| Función de cada botón / | 8 |
| Cómo usar el lavado / | 10 |
| Sistema de lavado retardado / | 12 |
| Mantenimiento / | 14 |
| Guía para resolver problemas / | 16 |

Advertencias

■ **Debe leer el libro de instrucciones antes de utilizar este aparato. Siga minuciosamente los consejos indicados. Guarde el libro para futuras consultas. Si se desprende del aparato, asegúrese de traspasar el libro al nuevo propietario.**

■ **Las advertencias siguientes se facilitan en interés de la seguridad general. Debe leerlas antes de instalar o utilizar el aparato.**

- Este aparato ha sido diseñado para que sea utilizado por personas adultas. No permita que los niños toquen los mandos de control ni que jueguen con la lavadora.
- Es peligroso modificar de alguna manera las especificaciones de este aparato.
- Este aparato es pesado. Tenga cuidado al moverlo.
- Antes de utilizar el aparato deben retirarse todos los pernos de embalaje y de transporte. De no hacerlo, se podrían producir daños graves en el aparato.
- Todo trabajo de fontanería que sea necesario para instalar este aparato debe ser efectuado por un fontanero cualificado o por una persona competente.
- Todo trabajo eléctrico que sea necesario para instalar este aparato debe ser efectuado por un electricista cualificado o por una persona competente.
- Compruebe que el aparato no apoya sobre el cable de alimentación eléctrica.
- Si la máquina se sitúa sobre un suelo alfombrado, rogamos ajuste los apoyos para garantizar que el aire pueda circular libremente.
- Asegúrese siempre de desenchufar el aparato y cerrar el grifo del agua después de usar la lavadora.
- No sobrecargue el aparato.
- Lave solamente tejido que esté diseñado para el lavado a máquina. En caso de duda, siga las instrucciones que figuran en la etiqueta del propio artículo.
- Evite que haya calentadores eléctricos, velas, etc., cerca de la máquina. Podrían ser causa de ignición o deformar el aparato.
- No rocíe agua. Podría causar fuego o descarga eléctrica.
- Utilice exclusivamente la toma de C.A. de 220V-240V con terminal de tierra. No utilice cable de extensión ni adaptador doble.
- El orificio del fondo no debe ser obstruido por la moqueta si el dispositivo de lavado se instala sobre un suelo enmoquetado.
- Compruebe que todos los bolsillos están vacíos. Los objetos duros y afilados o puntiagudos, como monedas, imperdibles, clavos, tornillos o piedras pueden causar enorme daño.
- No lave ropa manchada con aceite comestible, aceite de máquinas, aceite de limpieza en seco, gasolina, etc. Podría causar fuego o explosiones.
- Este aparato está diseñado para uso doméstico. No debe utilizarse para otros fines distintos de aquellos para los que ha sido diseñado.
- No lave a máquina tejidos que estén empapados con productos de petróleo. Si se han utilizado líquidos de limpieza volátiles, asegúrese de que se han eliminado por completo del tejido, antes de ponerlo en la lavadora.
- No haga funcionar la lavadora cerca de donde haya material inflamable, como gasolina, benceno, etc. o donde pueda haber fuga de gas inflamable. Dado el carácter volátil de este material, puede provocar fuego o explosiones.
- Utilice solamente las cantidades recomendadas de suavizante para el tejido. Una cantidad excesiva podría dañar la ropa de lavar.
- Deje ligeramente entreabierta la puerta de carga entre un lavado y otro, para conservar la junta de la puerta.
- Antes de abrir la puerta de la lavadora, compruebe que ha vaciado todo el agua. No abra la puerta si aún se observa agua.
- Cabe la posibilidad de que los animales domésticos y los niños se suban en la lavadora. Compruebe siempre el aparato antes de usarlo.
- La puerta de cristal alcanza una temperatura muy alta durante el lavado. Mantenga a los niños lejos del aparato mientras esté funcionando.
- No intente reparar Ud. mismo la lavadora. Las reparaciones efectuadas por personas sin experiencia o no cualificadas podrían ocasionar lesiones físicas y/o averías más graves en la máquina.
- Este producto debe ser reparado únicamente por un Centro de Servicio Técnico autorizado, y sólo se deben utilizar piezas de repuesto genuinas.
- Cuando se deshaga de su antigua lavadora, debe cortar el cable eléctrico y hacer inoperativo el enganche de cierre de la puerta, para evitar que pueda convertirse en una trampa mortal para un niño.

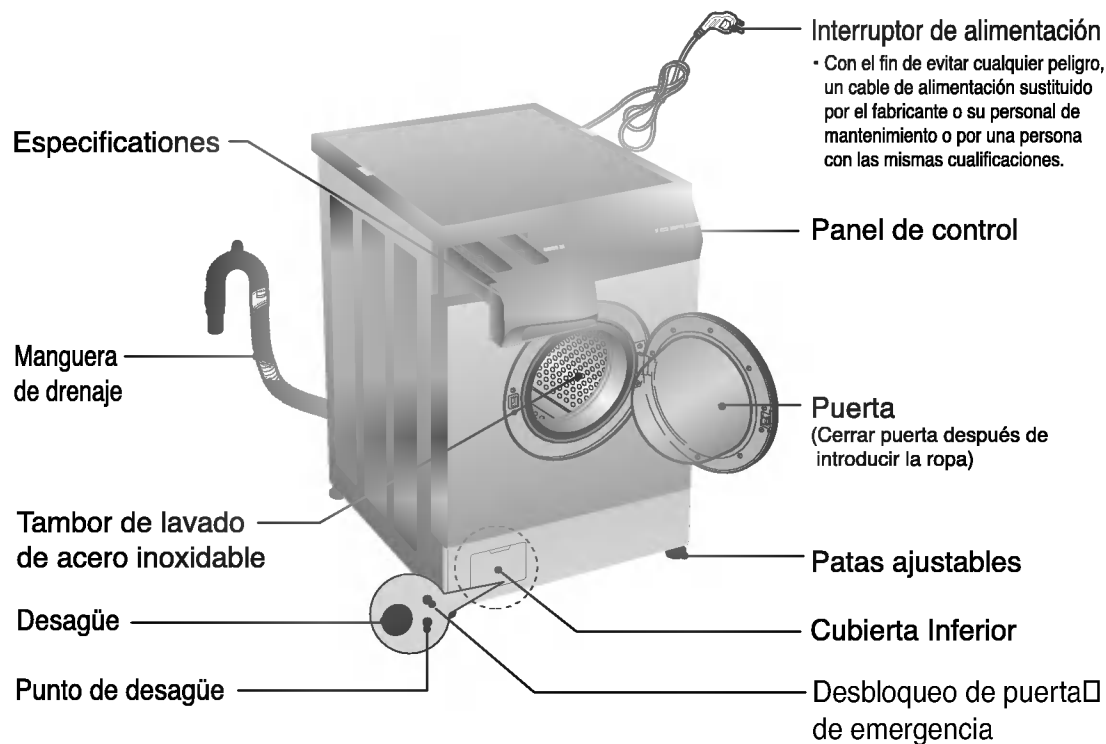

| | | |
|------------------------------|---|--|
| § Nombre | : | Lavadora de Tambor |
| § Voltaje y Frecuencia | : | 220-240V, 50Hz |
| § Dimensiones | : | 600mm(A) ; 600mm(P) ; 850mm(AI) |
| § Peso | : | 67kg |
| § Capacidad | : | 7.0kg |
| § Caliente | : | 2200W |
| § Velocidad del centrifugado | : | 600/800/1000rpm |
| § Consumo de Agua | : | 67 § 19.6 § 1 kg) |
| § Presión del agua | : | 0.3-10kgf/§+ (30-1000kPa) |

f { El fabricante podría realizar mejoras, sin previo aviso, en la apariencia y especificaciones de esta lavadora con el único objetivo de mejorar la calidad del modelo.

§ Accesorios

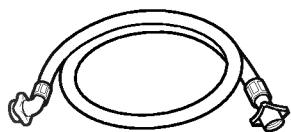

Manguera del agua (1EA)

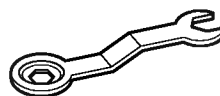

Llave de tornillo o tuerca

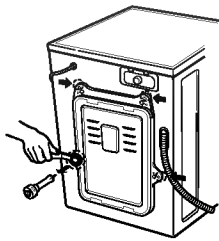

Guarde la llave y los tornillos para usarlos en un futuro.

§ Como desensamblar los tornillos de seguridad.

La lavadora dispone de cuatro tornillos de seguridad que protegen su lavadora durante el transporte. Asegúrese de quitarlos antes de usar su lavadora. (Si no los quitase podrían producirse excesivas vibraciones, ruido y desperfectos.)

1. Verifique que los tornillos estén asegurados a la placa trasera.
2. Afloje los tornillos con la llave.
3. Saque los tornillos.

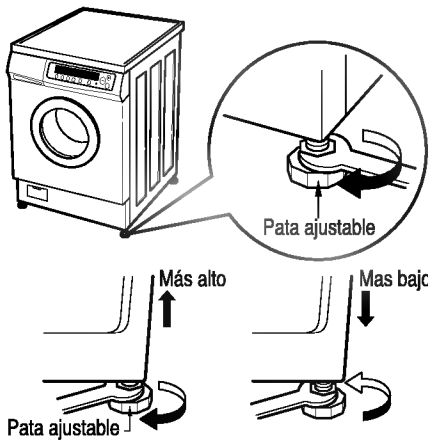

Para evitar ruido y vibraciones, sitúe la lavadora en un emplazamiento firme y nivelado. Instale la lavadora sobre suelo plano y firme.

§ Ajuste de nivel

1. Selección del lugar de emplazamiento.

- ftSitúe la lavadora sobre un suelo firme y uniforme.
- ftSitúe la lavadora a más de 2cm. de la pared.

2. Comprobación de desniveles.

- ftCompruebe si la superficie de emplazamiento presenta algún desnivel(Si menea la lavadora comprobará si está firmemente instalada)

3. Después de ajustar las patas, menee la lavadora para comprobar que ha quedado ajustada correctamente.
Reajuste las patas si es necesario.

§ Conexión do alimentación eléctrica

Evite conectar varios dispositivos eléctricos a la toma de corriente.

No use un cable extensor o un adaptador doble.

Si el aparato está provisto de un cordón prolongador o de un dispositivo portátil de salida eléctrica el cordón prolongador o dispositivo portátil de salida eléctrica se deben colocar de tal forma que no entre en contacto con el agua o con la humedad.

Si el aparato está provisto de un cordón de alimentación y un enchufe, las instrucciones deben formular cómo debe colocarse para que el enchufe sea accesible.

§ Desagüe

f Enganchado sobre el borde de una pila utilizando la suspensión de la manguera de desagüe provista con la máquina.

f Cerciórese de que no hay pliegues en la manguera y que no esté aplastada. Fijel la manguera de forma que no preda ser desalojada cuando el aparato está en funcionamiento.

f Coloque la manguera de desagüe a menos de 85 cm del suelo.

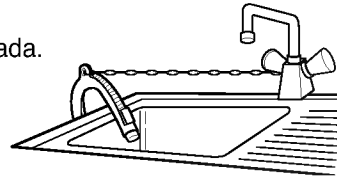

§ Conexión del tubo de goma de entrada de agua (Cómo conectar el tubo de goma de tipo roscado)

- Se suministran dos anillos con el tubo de goma de entrada de agua en el conector de la válvula con objeto de evitar fugas de agua.
- La máquina se suministra con conexión de agua fría solamente. Conecte la lavadora al agua fría utilizando la válvula de entrada.
- Compruebe que no hay fugas de agua en las conexiones de la lavadora, abriendo completamente el grifo.
- Compruebe periódicamente el estado del tubo de goma y cámbielo si es necesario.
- Compruebe que el tubo de goma no está retorcido, plegado o aplastado.

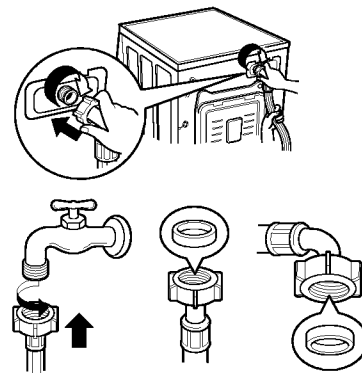



- f No lave nunca la ropa blanca y de color juntas
- f Siga los símbolos de código para el lavado de la etiqueta de la prenda de vestir y las instrucciones del fabricante para el lavado.
- f Clasifique la ropa para lavar como sigue : blanca, de colores, sintética, delicada, de lava.

| Grado de Suciedad | Lavado | Temperatura |
|-------------------|----------------------|---|
| Muy sucia | Pre-lavado Lavado | Algodón blanco : de Fría a - 95 ;G |
| | | Algodón de color : de Fría a - 60 ;G |
| | | Mezcla Color y Blanco : de Fría a - 60 ;G |
| Normal | Lavado | Fibras sintéticas : de Fría a - 40 ;G |

§ Como introducir el detergente

- f Tire del cajetín de detergente.
- f Meta el detergente y el suavizante en sus respectivos compartimentos.
- f Asegúrese de cerrar totalmente el cajetín antes de empezar a lavar.

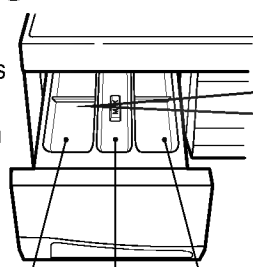

Compartimento del suavizante

- Pare evitar que el detergente dañe la lavadora no lo deje más de dos días en su compartimento
- Si abre el cajetín cuando la lavadora este cargando agua el suavizante perderá efectividad.
- La lavadora hará uso del detergente el ultimo acarado.
- No sobrepasar la máxima cantidad de detergente indicada con la palabra MAX.
- No use disolventes.

Nivel de suavizante

LAVADO SUAVIZANTE PRE-LAVADO • Programas para PRE-LAVADO
 • LAVADO Solo



- f Al usar el detergente siga las instrucciones del fabricante del misco.
- f Nunca use más detergente del que cada tipo de lavado requiere, de esta manera obtendrá mejores resultados en su colada.
- f Use exclusivamente detergente para lavadoras.

Cantidades de detergente

No use más detergente del que el fabricante le indica en el envase o caja.

Las cantidades de detergente dependerán de lo siguiente:

- f Grado y tipo de manchas.
- f Cantidad de ropa.
 - Carga máxima : use las cantidades que le recomiende el fabricante de detergente
 - Carga parcial : Aproximadamente 3/4 de la cantidad usada para carga máxima.
 - Carga mínima (aprox. 1kg): Aproximadamente 1/2 de la cantidad usada para carga máxima

PRECAUCION: No use disolventes, ni prendas que los contengan

Elección del detergente apropiado

El tipo de detergente dependerá en lo siguiente:

- f El tipo de tejido (algodón, sintético, prendas delicadas, lana, etc)
- f Colores
- f Temperatura del lavado
- f Grado y tipo de manchas

NOTE : Para lavar lana use solo detergentes específicos para este tipo de ropa.

Selector de temperatura del agua

- Use este botón para elegir la temperatura del agua.
- Durante el lavado ROPA DE COLOR solo podrá seleccionar hasta los 60°C como máximo.
- La temperatura máxima, 95°C solo podrá ser alcanzada en la opción ROPA BLANCA.
- Si presiona este botón durante el lavado, el panel le indicará la temperatura a la que está lavando en ese preciso momento.



- f Informa del tiempo restante para la finalización del ciclo de lavado (Hora : Minutos)
- f La pantalla avisará de cualquier error que se produzca. (PE, FE, dE, tE)
- f La pantalla muestra el tiempo restante para el comienzo del lavado retardado.

Bloqueo preventivo para los niños

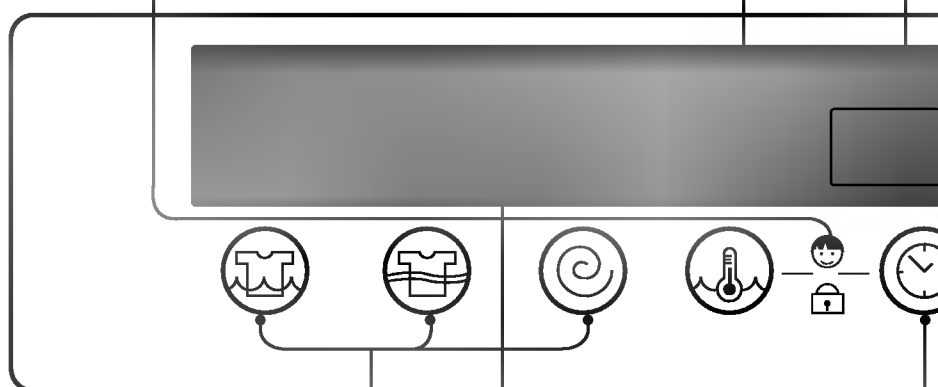
- Una vez activado el dispositivo bloqueo, ningún botón puede ser activado durante el funcionamiento.
- Cuando está apagada la lavadora, el LED indica "L". Durante el funcionamiento, o cuando el programa está parado, el LED indicará "L" y el tiempo restante.



Uso manual del lavado, aclarado y centrifugado

- Use estos botones para seleccionar el método de lavado, ciclo de aclarado, y centrifugado que usted necesite para cada ocasión.
- Estos botones no estarán activados si el indicador luminoso está apagado.
- El pre-lavado se activa en las opciones de lavado ROPA DE COLOR, ROPA BLANCA, SINTÉTICA.
 Pre-lavado
 Lavado principal

- Si usted desea dejar sus tejidos sintéticos y de lana en la lavadora después del programa de lavado, puede usted seleccionar el botón [ACLARAR] para evitar que se arrugue. Para continuar el programa, pulse el botón ACLARAR de nuevo.

Selector del programa de lavado

Presionando este botón podrá elegir entre 6 tipos de lavado de detergentes, para diferentes tipos de tejidos.

Si usted no presiona este botón antes de empezar el lavado, la lavadora seleccionará el programa normal de forma automática.

Al presionar este botón tendrá opción a elegir entre los siguientes tipos de lavado: [ROPA DE COLOR (👕)] [ROPA BLANCA (👕)] [RAPID (👕)] [DELICADA (👕)] [LANA (👕)] [SINTÉTICA (👕)]

Selector de Inicio / Pausa

Este botón es usado para comenzar, o detener

Si desea cambiar el programa que ha seleccionado presione este botón y luego vuelva a elegir el programa deseado.

Si presiona este botón durante el lavado la lavadora se apagará automáticamente en 4 minutos.

Este es el botón de alimentación y de apagar.

Presionando este botón también podrá cancelar el lavado en modo Reserva.

La lavadora se apagará automáticamente 8 segundos después de finalizar el programa de lavado que este realizando.

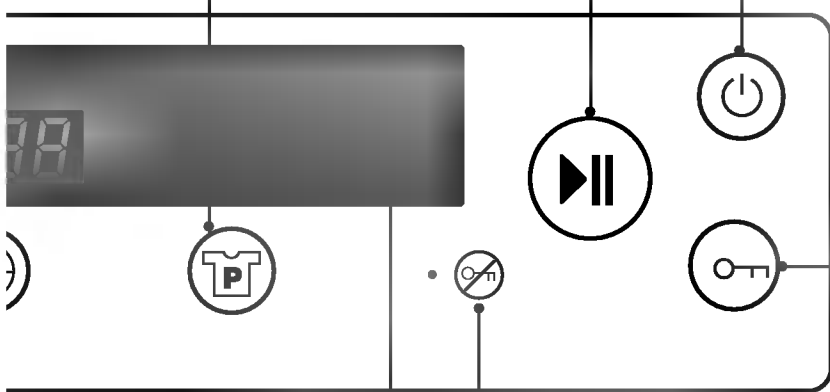

Botón para apertura de la puerta

Si presiona este botón la puerta se abrirá.

Lo podrá utilizar siempre que el interruptor de la lavadora este conectado.

• Cuando este indicador este apagado usted puede abrir la puerta. Nunca la abra si el indicador esta encendido.

Presione este botón si desea programar un lavado con varias horas de antelación.

Puede seleccionar entre 3 horas (mínimo) y 19 horas máximo).

Cada vez que vuelva a presionar este botón la pantalla avanzará una hora.

TIEMPO DE RESERVA indica el tiempo que usted ha seleccionado y que resta de aquí en adelante para que realice su lavado.

Visualización de funcionamientos anormales

En caso de funcionamiento anormal, aparecerán iluminadas las siguientes indicaciones:

- (🚫) NO ENTRADA : Error en el suministro de agua
- (🚫) DESNIVEL: Indica que la colada esta concentrada en un solo lado del tambor.
- (🚫) NO DESAGÜE: Indica que el filtro de drenaje esta obstruido.

§ Basta con presionar un solo botón para que la maquina pueda realizar automáticamente todo el proceso de lavado.

§ Si no se ha seleccionado un programa, comenzará el ciclo ROPA DE COLOR

§ Preparar el lavado.

- Introduzca la ropa y cierre la puerta.
- Abra el cajetín e introduzca el detergente y el suavizante en sus respectivos compartimentos; seguidamente cierre el cajetín.

1.Presione el botón de ALIMENTACIÓN.

2. Selector de PROGRAMA

- Al presionar este botón podrá seleccionar cualquiera de las siguientes opciones [ROPA DE COLOR ☼; ROPA BLANCA ☼; RAPID ☼; DELICADA ☼; LANA ☼; SINTÉTICA ☼]
- Seguidamente, en la parte izquierda del panel, elija el aclarado, centrifugado y la temperatura con los que desea lavar.

| PROGRAMA | | • Para cambiar el proceso de lavado, aclarado, rpm y temperatura del agua. • () indica una opción que puede emprenderse manualmente. | | | | Tiempo de Lavado |
|---------------------------------------|---|--|----------|----------------|----------------|------------------------------|
| | | LAVADO | ACLARADO | CENTRIFUGADO | TEMP. AGUA | |
| Ropa de color | Ropa resistente de color (camisas, camisones de dormir, pijamas...) y algodón blanco poco sucio (ropa interior,...) | Lavado principal (Prelavado + Principal) | | 800 (600,1000) | 40°C (☼, 60°C) | Una hora y 46 minutos aprox. |
| Ropa Blanca | Compruebe primero si la ropa es lavable a máquina. Ropa blanca de algodón y lino (toallas, sábanas,...) | Lavado principal (Prelavado + Principal) | | 800 (600,1000) | 95°C | 2 horas y 23 minutos |
| Rapid | Para ropa poco sucia; como por ejemplo: toallas | Lavado principal | (☼) | 600 (600,1000) | ☼ (40°C) | 43 minutos aprox. |
| Delicada (Menos de 3,0 kg) | Ropa de lavar delicada que pueda resultar dañada con facilidad. (Seda, cortinas,...) | Lavado principal | (☼ + ☼) | 600 | ☼ (40°C) | Una hora y 9 minutos aprox. |
| Lana (Menos de 2,0 kg) | Ropa de lana lavable a máquina que sea de pura lana nueva solamente. | Lavado principal | (☼ + ☼) | 600 | ☼ (40°C) | 45 minutos aprox. |
| Sintética (Menos de 4,0 kg) | Poliamida, acrílica, poliéster | Lavado principal (Prelavado + Principal) | | 800 (600,1000) | 40°C (☼, 60°C) | Una hora y 46 minutos aprox. |

[Operaciones manuales más cómodas con el programa de Ropa de Color]

Es más cómodo operar manualmente en el programa de Ropa de Color, que hacerlo en otros programas, ya que el programa de Ropa de Color es el primero que se selecciona al encender el aparato.

En el programa de Ropa de Color,

- Cuando desee lavar solamente, pulse la tecla [☼] para seleccionar el método de lavado.
- Cuando desee aclarar solamente, pulse la tecla [☼]
- Cuando desee centrifugar solamente, pulse la tecla [☼]
- Cuando desee lavar y aclarar solamente, pulse las teclas [☼] y [☼] respectivamente para seleccionar cada método.
- Cuando desee aclarar y centrifugar solamente, pulse las teclas [☼] y [☼] respectivamente para seleccionar cada método.

3. Presione el botón de INICIO / PAUSA

- A continuación la lavadora se encargará automáticamente de elegir las condiciones de lavado que mejor se adapten a la cantidad de ropa de su colada.



Finalización del lavado

- f | Al finalizar el ciclo completo de lavado la máquina se lo hará saber con una señal sonora (“beep”), y en la pantalla aparecerá [*End*].
- f | Desconecte el aparato y cierre el grifo.

§ Para cambiar de posición

- Si quiere desactivar el Bloqueo Preventivo durante el ciclo de lavado, pulse otra vez simultáneamente ambos botones TEMPERATURA y RESERVA.
- **Bloqueo Preventivo para los Niños** (Si usted quiere bloquear todos los botones para impedir que las posiciones sean cambiadas por un niño, puede utilizar esta opción de bloqueo.)

Si quiere cambiar de programa cuando el sistema de Bloqueo Preventivo está funcionando,

1. Pulse ambos botones TEMPERATURA y RESERVA.
2. Pulse el botón INICIO / PAUSA.
3. Ajuste el programa deseado y pulse el botón INICIO / PAUSA.



f | El sistema de Bloqueo Preventivo se puede programar y cancelar pulsando simultáneamente ambos botones TEMPERATURA y RESERVA.

- **PUERTA CERRADA** ; Si el indicador se apaga, usted podrá abrir la puerta presionando el botón de abrir puerta. Esto le permitirá añadir más ropa a su colada, si fuera necesario, durante ciertas fases del lavado.

- En caso de haber añadido ropa a su colada presione el botón de INICIO/PAUSA una vez haya cerrado la puerta.

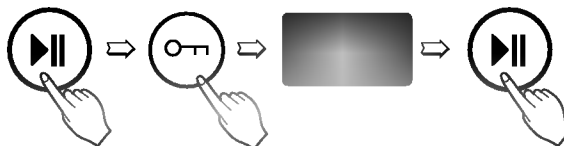

- **PUERTA CERRADA** ; Si la indicador se ilumina seleccione el centrifugado y cuando este finalice presione el botón de INICIO/PAUSA y luego el de ABRIR PUERTA para poder sacar la ropa.

§ Rearranque Automático

- Aunque la lavadora se apaga cuando se produce un corte de energía eléctrica, reanuda automáticamente el funcionamiento cuando retorna el suministro eléctrico, haciéndolo en el punto en que se encontraba cuando se interrumpió el proceso, siempre que el proceso está ajustado correctamente.
- Lo mismo ocurrirá si se desenchufa la máquina estando funcionando y se vuelve a enchufar.

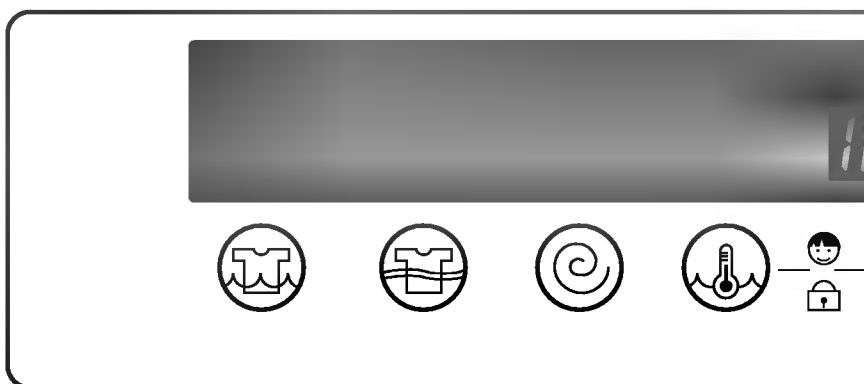

§ Presione el botón de RESERVA.

Ejemplo: Si usted desea que el lavado que se dispone a programar finalice en 5 Horas, presione el botón de RESERVA hasta que en la pantalla aparezca [5:00]

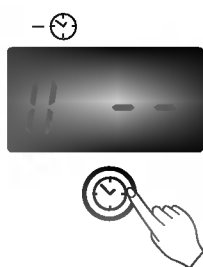

Cuando presione el botón de RESERVA, aparecerá en su pantalla [3:00].

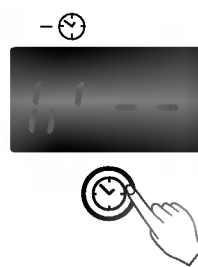

Presionando el botón de RESERVA dos veces usted establecerá el tiempo En [5:00] horas.

• El tiempo mínimo de reserva es de 3:00 horas • El lavado será completado en 5:00 horas



- Esta lavadora le proporciona la posibilidad de retrasar su lavado un mínimo de 3 horas y un 19 horas.
- En caso de corte en el suministro eléctrico programe de nuevo el tiempo de reserva.
- Cambios en el suministro y temperatura del agua podrían hacer que el lavado no terminase en la hora preestablecida.
- Si desea cancelar el lavado retardado solo tiene que presionar el botón de ENCENDIDO.
- Cada vez que presione el botón RESERVA la pantalla avanzara en una hora, si lo deja presionado el tiempo de reserva aumentara automáticamente.
- Al seleccionar el tiempo de reserva y seguidamente presionar el botón de INICIO / PAUSA, el panel de control perteneciente a RESERVA seguirá encendido mientras que el resto se apagará.

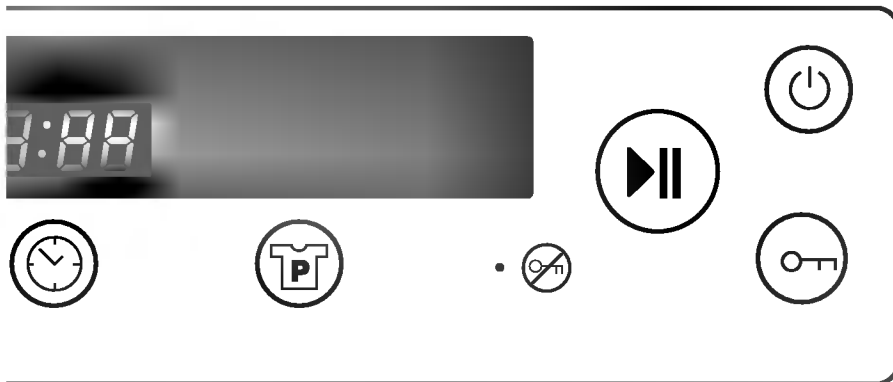

§ Preparar el lavado

- Presione el botón ABRIR PUERTA ()
- Introduzca la ropa y seguidamente cierre la puerta.
- Abra el cajetín e introduzca el detergente y el suavizante en sus respectivos compartimentos; seguidamente cierre el cajetín.

1. Presione el botón de ALIMENTACIÓN

2. Presione el botón de PROGRAMA para seleccionar el programa que usted desee.

fElija la opciones de aclarado, centrifugado y temperatura de agua que más le convengan.

3. Presione el botón de RESERVA.

fPresionando este botón podrá retrasar el lavado entre 3 y 19 horas.

4. Presione el botón de INICIO / PAUSA

fTodas la luces del panel se apagaran exceptuando aquellas pertenecientes al modo de RESERVA.

- § An de efectuar cualquier revisión técnica asegúrese de desenchufar la lavadora.
- § Limpie el filtro periódicamente (cada 3 meses).

§ Limpie el filtro de la válvula de entrada

- Si el acceso de agua a la lavadora se ve interrumpido la señal NO ENTRADA()aparecerá la pantalla.
- Desconecte la manguera.

1 Cierre el agua.

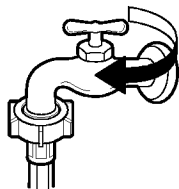

2 Desenchufe la lavadora.

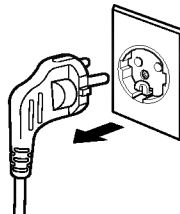

3 Desconecte la manguera de entrada.

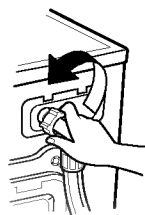

4 Saque el filtro usando su mano o alguna herramienta y saque cualquier objeto que este atascado.

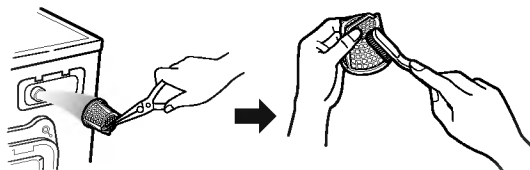



Una vez limpio colóquilo en su sitio.

§ Limpieza de bomba de drenaje

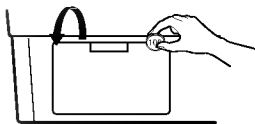

- Si se produce algún ruido o el desagüe no ha sido completo debido a un objeto que obstruya la bomba, NO DESAGÜE() aparecerá en pantalla.

1 Abra la cubierta inferior con una moneda.

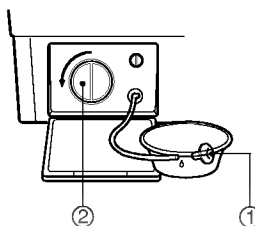

2 Retire la tapa del punto de desagüe () para permitir la salida del agua. Una vez que el agua deje de salir, gire la bomba de desagüe () hacia la izquierda hasta que esté abierta.



3 Retire cualquier sustancia extraña de la bomba de desagüe (). Una vez retirada cualquier sustancia extraña, gire la bomba de desagüe () en el sentido de las agujas del reloj e inserte la tapa del punto de desagüe () en su lugar original.

- Cierre la cubierta inferior.

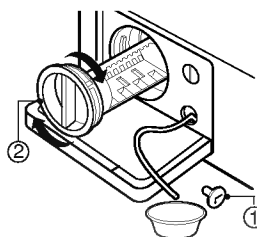

§ Para evitar la congelación en invierno

1 Cierre la llave de paso y desconecte la manguera del agua.

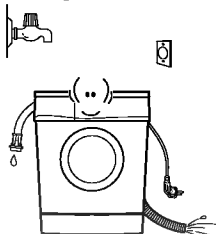

2 Saque el agua de la manguera de drenaje

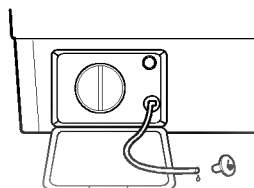

§ Cuando la lavadora este congelada

1 Vierta agua a una temperatura aproximada de 50°C sobre la llave de paso y extraiga la manguera de entrada de agua.

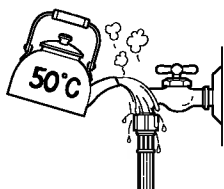

2 Una vez desmontada, sumerja la manguera en agua a 50°C

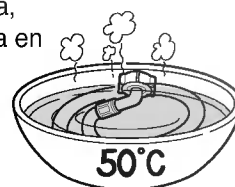

3 Vierta agua caliente en el cajetín del detergente y déjela actuar durante 10 minutos.

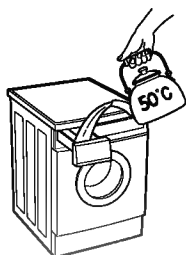

4 Conecte la manguera del agua a la llave de paso y compruebe que esta drenando correctamente al abrir el agua y mientras usa la lavadora.

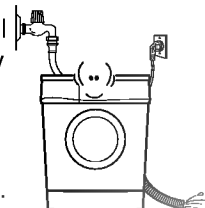

§ Mantenimiento del cajetín del detergente

1 Extraiga el cajetín del detergente.

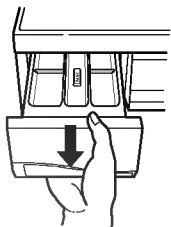

2 Lávelo con agua.

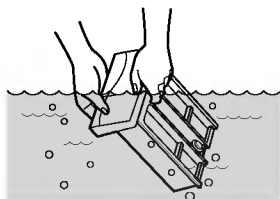



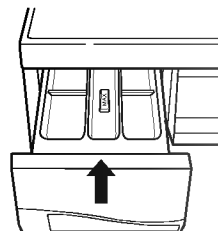





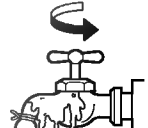

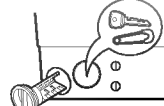
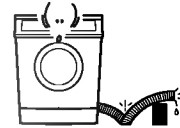
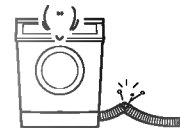
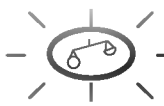

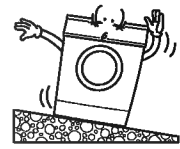



3 Una vez limpio, introdúzcalo en su lugar.

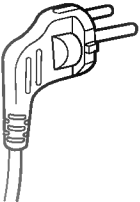

Guía Para Resolver Problemas

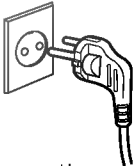
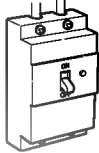
§ Si la mini-pantalla de la lavadora le indica que existe algún tipo de problema compruebe los siguientes puntos antes de acudir al servicio técnico.

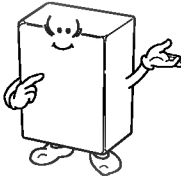
| Síntoma | Elemento que ha de comprobarse | Solución |
|---|--|--|
| <p>Toma de agua anormal</p>  |  <ul style="list-style-type: none"> • ¿Esta la llave del agua cerrada? • ¿Esta el agua congelada?  <ul style="list-style-type: none"> • ¿ La presión del agua es baja, o el filtro se encuentra atascado? | <ul style="list-style-type: none"> • Abra la llave del agua. • Descongélela con agua a 50 °C • Extraiga y limpie el filtro. |
| <p>Centrifugado anormal</p>  |  <ul style="list-style-type: none"> • ¿ Hay algún objeto extraño en la bomba de drenaje?  <ul style="list-style-type: none"> • ¿ Esta la manguera doblada o elevada en exceso? • ¿ Esta la manguera obstruida?  <ul style="list-style-type: none"> • ¿ Esta la manguera congelada? | <ul style="list-style-type: none"> • Extraiga los objetos • Coloque la manguera apropiadamente. • Coloque la manguera de desagüe a menos de 85 cm del suelo. • Descongélela con agua a 50 °C • Error en la Puerta |
| <p>Drenaje anormal</p>  |  <ul style="list-style-type: none"> • ¿ Se concentra toda la ropa en un solo lado?  <ul style="list-style-type: none"> • ¿ La lavadora esta inclinada? | <ul style="list-style-type: none"> • Extienda la ropa equitativamente. • Instale la lavadora sobre un suelo llano. Drenaje anormal |
|  |  <ul style="list-style-type: none"> • ¿ Ha empezado a lavar sin tener la puerta completamente cerrada? | <ul style="list-style-type: none"> • Cierre la puerta. • Si "dE" no desaparece, llame al servicio técnico. El agua no esta caliente |
|  | <ul style="list-style-type: none"> • Desconecte la lavadora. • Llame al servicio técnico | |

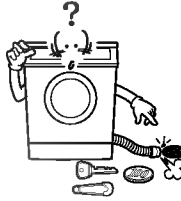
| Síntoma | Elemento que ha de comprobarse | Solución |
|---|--|---|
|  | Lo vera aparecer cuando la entrada del agua se haga de forma incontrolada debido a un mal funcionamiento ciento de la válvula de su lavadora. | <ul style="list-style-type: none"> • Ajuste firmemente la conexión de la manguera • Desconecte el enchufe. • Llame al serficio técnico. |
|  | Lo vera aparecer en la pantalla digital cuando los Sensores del nivel de agua estén funcionando incorrectamente. | |
| <p>• La máquina no arranca</p>  |  <ul style="list-style-type: none"> • ¿Ha pulsado el Botón de encendido?  <ul style="list-style-type: none"> • ¿Esta el enchufe conectado firmemente?  <ul style="list-style-type: none"> • ¿Esta el diferencial de la corriente eléctrica conectado? | <ul style="list-style-type: none"> • Presione el botón de ENCENDIDO. • Conéctelo. • Enciéndalo. |
|  |  <ul style="list-style-type: none"> • ¿ Ha usado usted más detergente del que el fabricante recomendaba? • ¿ Esta usando detergente bajo en espuma el cual es el recomendado para lavadoras de este tipo? | <ul style="list-style-type: none"> • No exceda las cantidades recomendadas. • Use detergente especial para este tipo de lavadoras. |
|  |  <ul style="list-style-type: none"> • ¿ Se ga olvidado de quitar los tornillos de seguridad que están en la parte posterior de la lavadora? • ¿ Esta la lavadora instalada sobre una superficie firme y nivelada? • ¿ Hay algún objeto atascado en la bomba de drenaje? | <ul style="list-style-type: none"> • Extraiga los tornillos de seguridad. • Emplace la lavadora en una superficie firme y nibelada • Extraiga los objetos. |