



# Бытовой кондиционер воздуха (Для установки на окно) РУКОВОДСТВО ПОЛЬЗОВАТЕЛЯ



BE01

Прежде чем включать кондиционер, полностью ознакомьтесь с руководством. Проследите, чтобы оно и в дальнейшем всегда находилось в доступном месте, под рукой.

**Перед установкой кондиционера вы должны обратиться в службу, которая обеспечивает вас электроэнергией, для получения разрешения на установку кондиционера (документ EN 60555-3Norm).**

**Правила техники безопасности**

Правила техники безопасности .....3

**Эксплуатация кондиционера**Органы управления кондиционером .....5  
Уход за кондиционером ..7**Инструкции по установке**Спецификация .....8  
Инструкции по установке на окно .....9**Советы по устранению неполадок**

Прежде, чем вы обратитесь в сервисную службу ..... 11

**ДЛЯ ЗАМЕТОК**

Запишите ниже модель кондиционера и его серийный номер:

Модель \_\_\_\_\_

Серийный номер \_\_\_\_\_

Эти данные находятся на табличках, прикрепленных к каждому из модулей

Фамилия продавца \_\_\_\_\_

Дата приобретения \_\_\_\_\_

**ПРОЧИТЕ ЭТО РУКОВОДСТВО**

В нем содержится множество полезных советов по использованию вашего кондиционера и правильному уходу за ним. Аккуратность сэкономит вам время и деньги.

Вы найдете способы решения обычных проблем в разделе "Устранение неполадок". Этот раздел может избавить вас от звонка в сервисную службу.

**ВНИМАНИЕ**



- Для ремонта или обслуживания устройства обращайтесь к специалистам авторизованной сервисной службы.
- Для установки устройства обращайтесь к представителю фирмы-поставщика.
- Дети или умственно неполноценные люди не должны самостоятельно использовать кондиционер.
- Не допускайте, чтобы дети играли с кондиционером.







# Правила техники безопасности

*Вы должны придерживаться приведенных ниже правил, чтобы избежать удара электрическим током, телесных повреждений и возгорания кондиционера.*

■ Правила техники безопасности, невыполнение которых может представлять угрозу жизни и здоровью, отмечены следующим образом:

	<b>ВНИМАНИЕ!!!</b>	: Невыполнение этих правил может привести к смерти или серьезным телесным повреждениям.
	<b>ОСТОРОЖНО!</b>	: Невыполнение этих правил может привести только к телесным повреждениям или порче имущества.

■ Правила отмечаются одним из следующих знаков:

	Этот символ указывает, что выполнять изображенное на рисунке действие <b>ЗАПРЕЩЕНО</b> .
  	Символ на черном фоне указывает, что вы <b>ОБЯЗАТЕЛЬНО</b> должны выполнять данное правило.

## ВНИМАНИЕ!!!

• Невыполнение этого правила может привести к удару электрическим током или возгоранию из-за нагрева или искрящего соединения.

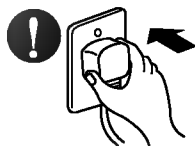

• Невыполнение этого правила может привести к удару электрическим током или возгоранию из-за нагрева.

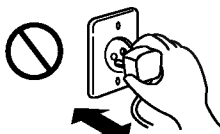

• Невыполнение этого правила может привести к удару электрическим током или возгоранию.  
• Если сетевой шнур, прилагавшийся к устройству, почему-либо оказался поврежден, то он должен быть заменен на специальный шнур, который вы можете приобрести у фирмы-производителя или в сервисной службе.



Не изменяйте длину сетевого шнура и не включайте его при помощи "тройников" и других подобных приспособлений в одну розетку с другими устройствами.

• Невыполнение этого правила может привести к удару электрическим током или возгоранию из-за нагрева.

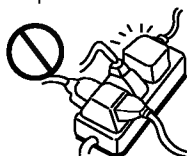

Не включайте устройство мокрыми руками или во влажном помещении.

• Невыполнение этого правила может привести к удару электрическим током.



Не направляйте воздушный поток непосредственно на находящиеся в комнате люди.

• Невыполнение этого правила может повредить здоровью.

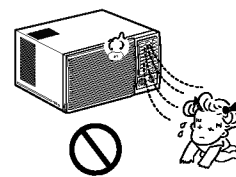

**⚠ ОСТОРОЖНО!**

При смене воздушного фильтра не прикасайтесь к металлическим частям кондиционера.

- Невыполнение этого правила может привести к телесным повреждениям.

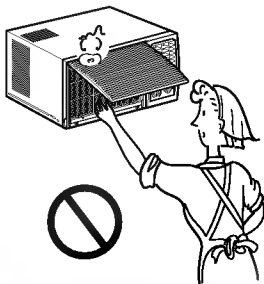

Не мойте кондиционер.

- При невыполнении этого правила вода может попасть внутрь устройства и испортить изоляцию, что, в свою очередь, может привести к удару электрическим током.

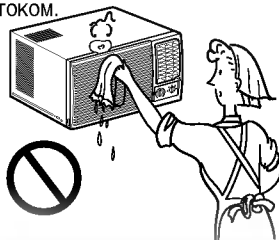

Как следует проветривайте помещение при использовании кондиционера одновременно с газовой плитой, камином и другими подобными устройствами.

- Невыполнение этого правила может привести к недостатку кислорода в помещении.

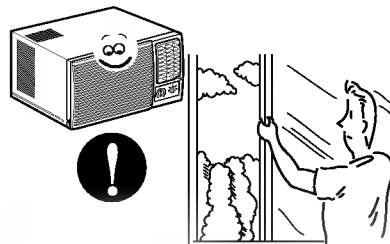

Перед чисткой кондиционера выключите его, а затем отключите сетевой рубильник.

- Быстро вращающиеся лопасти вентилятора могут стать причиной травмы.

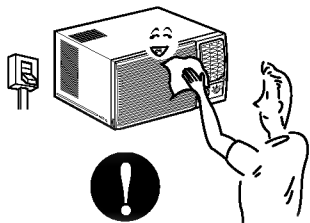

Не размещайте домашних животных или комнатные растения так, чтобы они находились непосредственно в воздушном потоке.

- Невыполнение этого правила может повредить животному или растению.

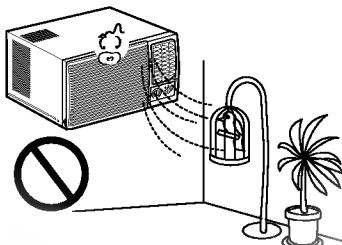

- Не используйте кондиционер для поддержания необходимых условий для хранения точных приборов, пищи, предметов искусства или создания необходимой среды для растений или животных. Это может привести к их порче, ухудшению качеств или повредить растениям и животным.

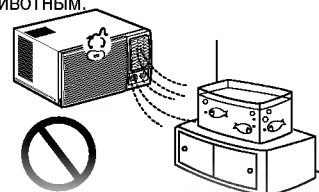

Не трогайте органы управления кондиционером мокрыми руками.

- Невыполнение этого правила может привести к удару электрическим током.

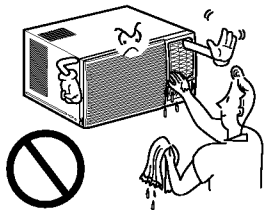

Не используйте рядом с кондиционером инсектициды или легковоспламеняющиеся аэрозоли.

- Невыполнение этого правила может привести к возгоранию или деформации корпуса устройства.

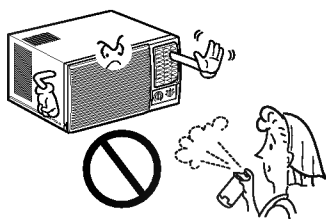

Не размещайте нагревательные приборы с использованием открытого огня непосредственно в воздушном потоке.

- Невыполнение этого правила может привести к плохому горению.

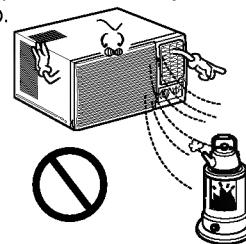

# Органы управления кондиционером

Органы управления кондиционером изображены на приведенных рисунках:

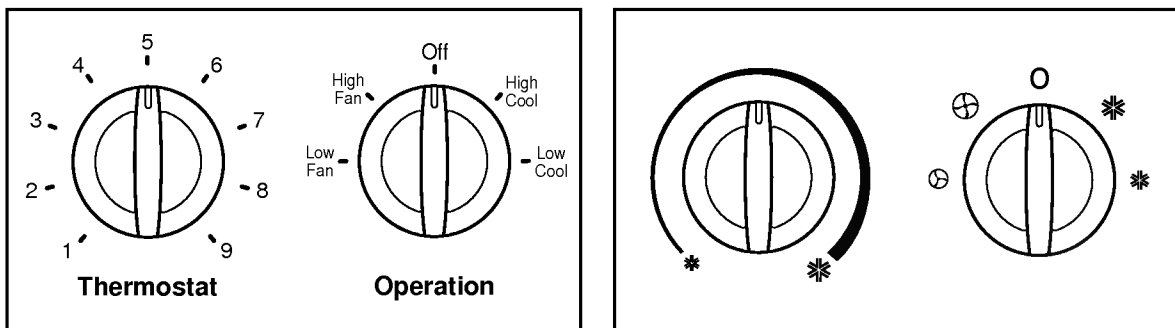

## Назначение органов управления

### 1 Режим

**Охл. сильно**(\*) и **Охл. слаб.**(\*) позволяют задать режим охлаждения с использованием обычной и малой скоростей вентиляции соответственно.

**Вент. сильно**(⊕) и **Вент. слаб.**(⊖) позволяют задать режим вентиляции и фильтрации воздуха без охлаждения с использованием обычной и малой скоростей вентиляции соответственно.

В положении Выкл. кондиционер выключен.

**Замечание:** Если вы переключили кондиционер из режима охлаждения в режим вентиляции или выключили его, подождите как минимум три минуты, прежде чем опять включить режим охлаждения.

### Режимы охлаждения

Для того, чтобы включить режим нормального охлаждения, установите переключатель в одно из положений Охл. сильно или Охл. слаб., а ручку Термостат – в среднее положение.

Для того, чтобы включить режим максимального охлаждения, установите переключатель в положение Охл. сильно, а ручку Термостат – в крайнее правое положение (до упора по часовой стрелке).

Для того, чтобы включить режим тихого или ночного охлаждения, установите переключатель в положение Охл. слаб., а ручку Термостат – в среднее положение.

### 2 Термостат

Ручка термостат позволяет задавать желаемую температуру комнаты. Компрессор будет автоматически включаться и выключаться, поддерживая температуру воздуха на одном уровне. При установке термостата на большее значение (по часовой стрелке) температура воздуха будет уменьшаться.

Среднее положение ручки подходит для обычных условий.

## Дополнительные органы управления и важная информация

### Управление жалюзи

Вы можете управлять жалюзи при помощи рычага, расположенного над ручками управления. Если рычаг установлен в положение **Закрыто**, то производится фильтрация и кондиционирование только того воздуха, который находится внутри комнаты. Если рычаг установлен в положение **Открыто**, то часть находящегося в комнате воздуха выводится наружу.

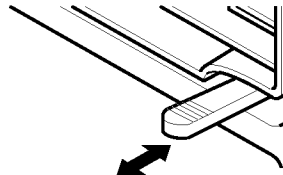

**Закрыто**  **Жалюзи**  **Открыто**

Для того, чтобы открыть жалюзи, потяните рычаг на себя. Для того, чтобы закрыть жалюзи, толкните его от себя внутрь кондиционера.

### Направление воздушного потока

Вы можете изменять направление воздушного потока в горизонтальной или вертикальной плоскости, перемещая внутренние жалюзи.

#### • Горизонтальное направление

Для того, чтобы изменить направление воздушного потока в горизонтальной плоскости, сдвиньте внутренние жалюзи влево или вправо.

#### • Вертикальное направление

Нажатие пальцем на горизонтальные жалюзи позволяет направить воздушный поток выше или ниже.

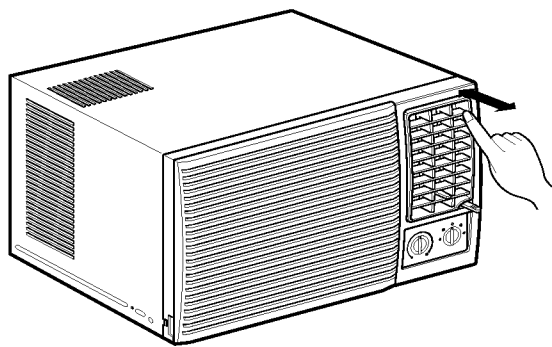
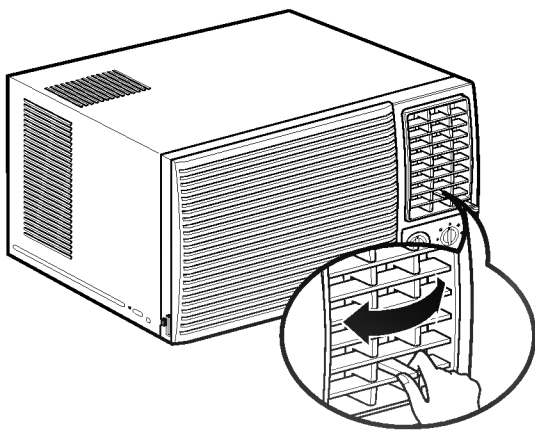

# Уход за кондиционером

## Решетка и корпус

Перед чисткой кондиционера выключите его и выньте вилку из розетки.

Используйте воду или мягкие моющие средства. Не применяйте отбеливатели или абразивные составы.

## Внешние змеевики (конденсаторы)

Вы должны регулярно проверять змеевики, расположенные на уличной стороне кондиционера. Если они покрыты слоем грязи или сажи, они могут быть очищены при помощи пара. Обратитесь за этой услугой к фирме-поставщику.

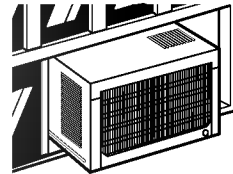

## Воздушный фильтр

Воздушный фильтр, расположенный за передней решеткой, должен проветриваться и очищаться по мере необходимости, но не реже, чем раз в две недели. Решетка позволяет очищать фильтр как сверху, так и снизу.

### Для очистки фильтра:

- 1 Откройте входную решетку вверх, потянув за ее нижнюю часть, или вниз, потянув за ее верхнюю часть.
- 2 Возьмитесь за ручку, и, слегка надавив, чтобы освободить фильтр, вытащите его вверх или вниз.
- 3 Промойте фильтр в теплой мыльной воде. Температура воды не должны превышать 40 C (104 F).
- 4 Сполосните фильтр и аккуратно стряхните с него воду. Перед тем, как вставить фильтр в кондиционер, дайте ему высохнуть.

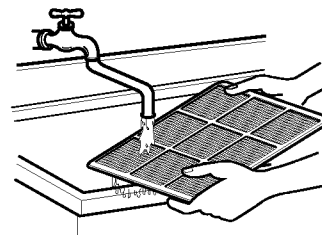
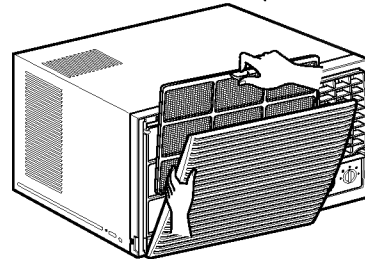
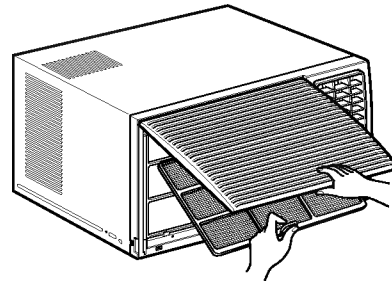

**Осторожно:** НЕ ВКЛЮЧАЙТЕ кондиционер без воздушного фильтра, иначе он будет забит грязью и его работа ухудшится.

## Вода в поддоне

В дождливую или влажную погоду вода может переполнить ПОДДОН. Для того, чтобы высушить поддон, снимите КОЛПАЧОК и подсоедините ДРЕНАЖНУЮ ТРУБКУ к отверстию в задней части ПОДДОНА.

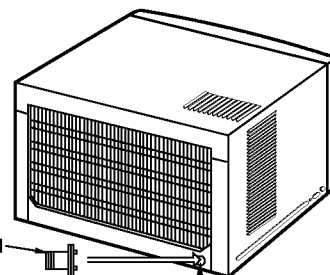

Дренажная трубка

Колпачок

# Спецификация

Изучите, как называются части кондиционера, до того, как устанавливать его. Вам будет легче понять инструкции по установке.

## Части кондиционера

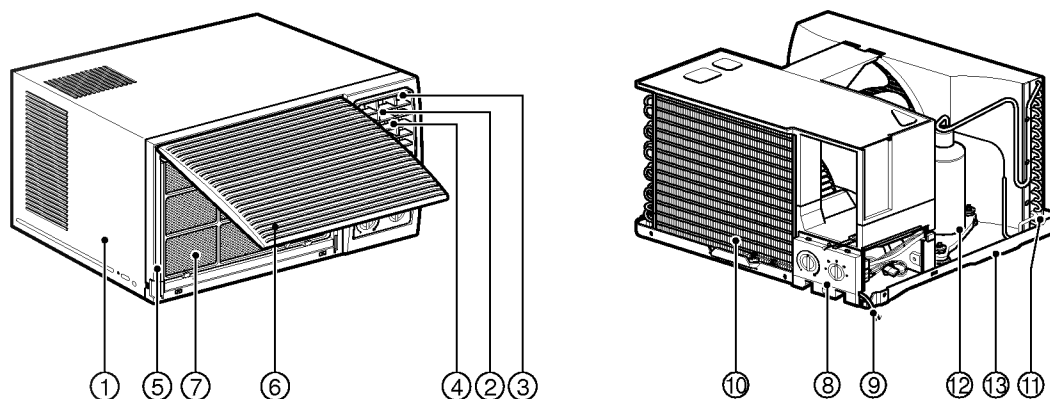

1. Корпус
2. Горизонтальный воздухоотражатель (вертикальные жалюзи)
3. Вертикальный воздухоотражатель (горизонтальные жалюзи)
4. Выходное воздушное отверстие
5. Передняя решетка
6. Воздухозаборник (входная решетка)

7. Воздушный фильтр
8. Панель управления
9. Сетевой шнур
10. Испаритель
11. Конденсатор
12. Компрессор
13. Поддон

## Используется при установке

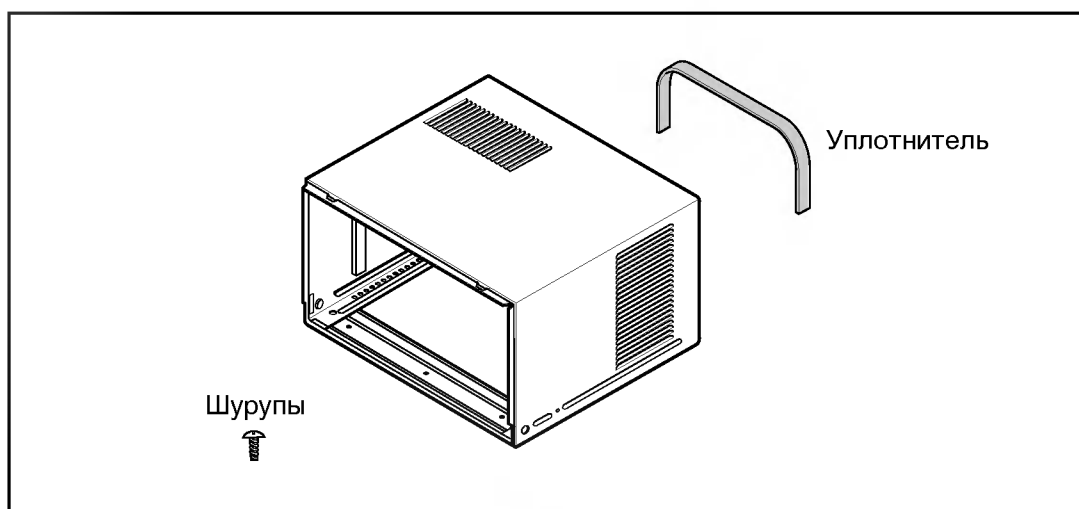

# Инструкции по установке на окно

Прочитайте до конца; затем выполняйте описанные шаги.

- Устройство должно быть установлено в соответствии с Государственным стандартом по системам внутренней проводки.
- Если вы не используете сетевой шнур с вилкой, то между источником напряжения и кондиционером должен быть размещен выключатель, как показано на рисунке.

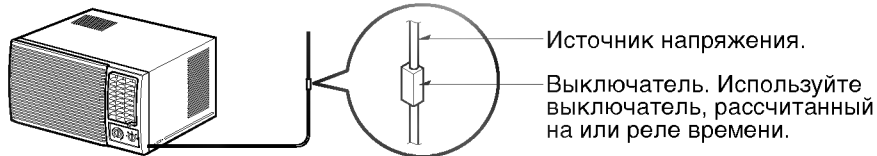

## Выберите наилучшее место

- A** Надежно закрепите кондиционер во избежание вибрации и шума.
- B** Размещайте устройство так, чтобы на него не попадал прямой солнечный свет.
- C** На расстоянии в 50 см от корпуса устройства не должно быть препятствующих охлаждению конденсатора препятствий, таких, как стена или забор. Затрудненный доступ воздуха может резко снизить эффективность охлаждающего режима кондиционера.
- D** Устанавливайте устройство с небольшим наклоном наружу, чтобы конденсирующаяся вода не затекала в комнату (наклоняйте на 10–15 мм или 1/4 пузырька при использовании уровня).

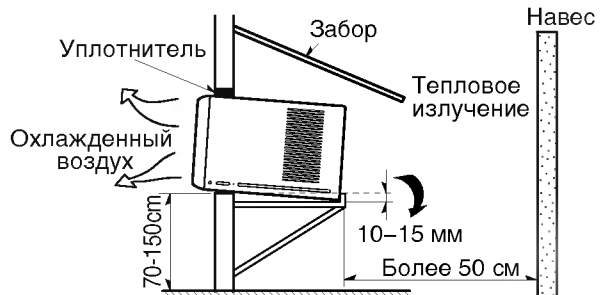

**Осторожно:** Все расположенные на корпусе боковые жалюзи должны быть открыты и находиться на улице.

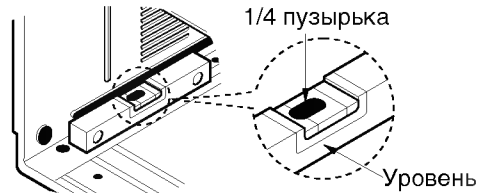

## Извлечение кондиционера из корпуса

- A** Прежде, чем продолжать, установите на место прилагающиеся ручки управления, если они еще не установлены.
- B** Вывинтите из задней части корпуса два винта, удерживающие кондиционер при транспортировке.
- C** Вывинтите по два винта из боковых стенок корпуса. Не выбрасывайте эти винты, они вам понадобятся.
- D** Возьмитесь за ручку поддона и потяните на себя, чтобы выдвинуть кондиционер из корпуса. Придерживайте при этом корпус.

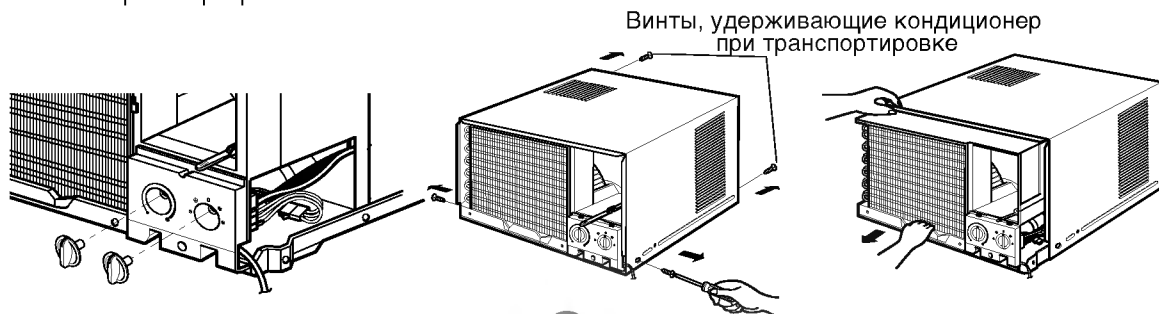

## Установка кондиционера в корпус

- A** Задвиньте кондиционер в корпус. Завинтите по два винта с каждой стороны, удаленные ранее.

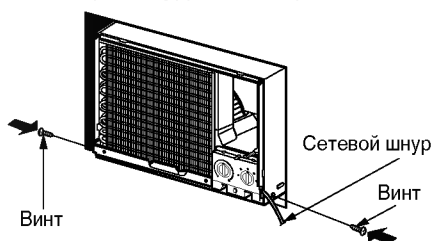

**Осторожно:** сетевой шнур должен быть включен в независимую цепь. Зеленый провод должен быть заземлен.

- B** Проложите уплотнитель между стеной и верхним краем устройства, чтобы не позволить воздуху с улицы и насекомым проникать в комнату.

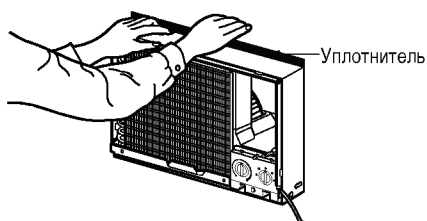

- C** Перед тем, как установить переднюю решетку, вытащите рычаг управления жалюзи, расположенный над ручками управления, как показано на рисунке.



- D** Установите в корпус переднюю решетку, вставив шипы на решетке в пазы на передней части корпуса. Нажмите на решетку, чтобы она встала на место.

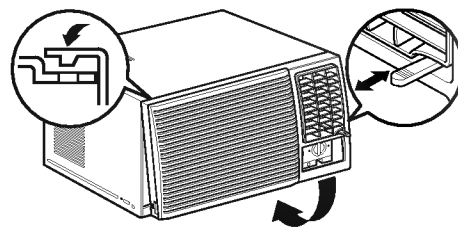

Если вам будет нужно снять переднюю решетку, нажмите на ее правую сторону и вытащите на себя.

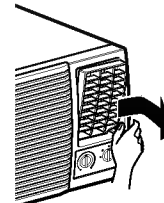

- E** Сдвиньте входную решетку и закрепите переднюю решетку винтом. Опустите входную решетку на место.

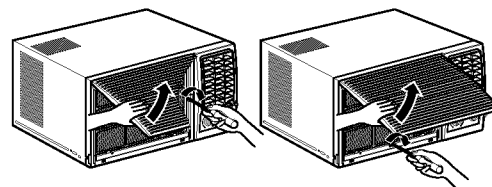

## Использование переворачивающейся входной решетки

Если вы хотите иметь доступ к воздушному фильтру снизу, то слегка приоткройте входную решетку. Поверните переднюю решетку. Отсоедините входную решетку от передней решетки, поддев прикрепленные части кончиком плоской отвертки. Поверните входную решетку на 180 градусов и вставьте крючки в отверстия в нижней части передней решетки. Затем вставьте фильтр.

Для доступа к воздушному фильтру сверху дополнительных действий не требуется. Решетка уже установлена нужным образом.

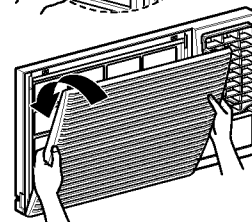
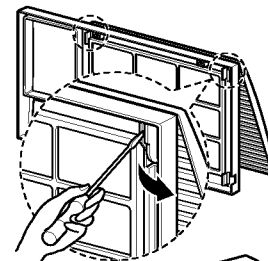

# Прежде, чем вы обратитесь в сервисную службу



Советы по устранению неполадок  
Сэкономьте свое время и деньги! Просмотрите таблицу, приведенную ниже, и, возможно, вам не придется обращаться в сервисную службу.

## Нормальная работа

- В дождливые или влажные дни может быть слышен звук капающей с конденсатора воды. Это позволит вам определить, что нужно удалить воду с поддона для повышения эффективности работы кондиционера.
- При включении и выключении компрессора могут быть слышны щелчки термостата.
- В дождливые или влажные дни в поддоне собирается вода. Если поддон будет переполнен водой, она может капать с внешней стороны кондиционера.
- Вентилятор может работать даже при выключенном компрессоре.

Срок службы данного товара – 7 лет со дня передачи товара потребителю.  
По истечению этого срока товар не может быть использован по назначению.

## Неполадки

<b>Кондиционер не запускается</b>	■ Кондиционер не включен в сеть	• Убедитесь, что вилка как следует воткнута в розетку
	■ Сгорел предохранитель кондиционер отключен от сети при помощи выключателя	• Проверьте пробки в квартире и замените сгоревший предохранитель или замкните выключатель
	■ В сети отсутствует напряжение	• Если в сети пропадет напряжение, переведите переключатель режима кондиционера в положение Выкл. после того, как в сети появится напряжение, подождите три минуты перед включением кондиционера, чтобы избежать перегрузки компрессора
<b>Кондиционер не охлаждает воздух, как он должен</b>	■ Доступ воздуха к кондиционеру затруднен	• Убедитесь, что кондиционер не закрыт занавесками, шторами или мебелью.
	■ Термостат не установлен на достаточный уровень охлаждения	• Поверните ручку управления термостатом к большему числу. Чем больше число, тем сильнее охлаждение
	■ Воздушный фильтр засорился	• Очищайте фильтр каждые две недели. Процедура очистки описана в разделе "Эксплуатация кондиционера"
	■ В комнате было слишком жарко	• После включения кондиционера вы должны подождать некоторое время, чтобы комната охладилась
	■ Происходит утечка холодного воздуха	• Убедитесь, что отопительные электроприборы отключены, а холодный воздух не циркулирует вхолостую. • Закройте жалюзи.
	■ Перегрев охлаждающих змеевиков	• См. следующий вопрос, "Лед в кондиционере".
<b>Следующий "лед в кондиционере".</b>	■ Лед преграждает воздушный поток и мешает кондиционеру охлаждать комнату.	• Установите переключатель режима в положение "Вент. сильно." или "Охл. сильно", а регулятор термостата – в значение 1 или 2.

