

• M
K



LG 洗 衣 機

使用說明書

MODEL : WF-2407T

• M
K

目錄

產品特性	3
請遵守下列事項	4
各部名稱	5
各部功能	6
準備事項	8
感應衣物量及顯示水位	9
使用柔軟劑行程	10
標準洗衣行程	12
毛毯行程	14
強洗行程	16
羊毛行程	18
定時洗衣	20
其它洗衣方法	22
水位及洗劑量	24
如何使用漂白劑	25
洗衣行程的進行	26
各按鍵選擇的基準	27
安裝方法	28
洗衣機安裝	30
進水口清理方法，地線接法	34
冬季預防結凍方法	35
故障排除	36
產品規格	37
服務與保障	39

產品特性



創新的拳擊棒多3個迴轉盤

- 多了3個小轉盤,產品強勁的洗衣水流,將衣物洗得乾淨徹底,拳擊棒垂直的上下左右動作,消除打結,提昇洗淨力。

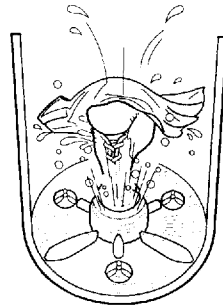

雙濾網去除棉絮

- 雙棉絮濾網將洗衣時的棉絮及線頭濾除,使衣物更乾淨。



高密度不銹鋼洗衣槽

- 內槽凹凸與水流結合,將衣物拍打搓揉,提昇洗淨力加速脫乾效果

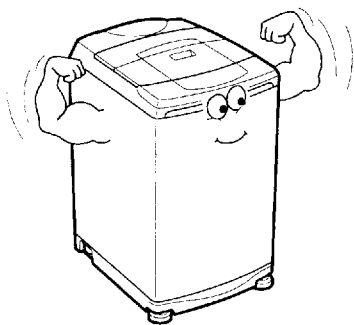

超大容量洗衣功能(12.0公斤)

- 多量的衣物一次清洗完成。

請遵守下列事項

■ 勿放置在濕度高之處。



■ 操作面板上請勿沖水。

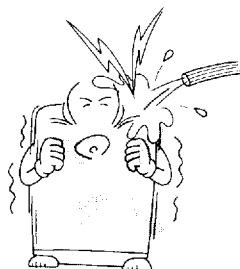

■ 插頭勿與其他家電產品共用同一插座。

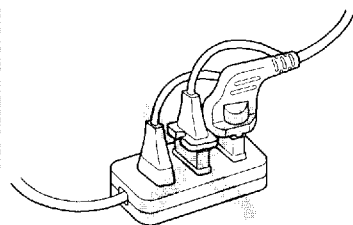

■ 遠離熱源，電爐，煙頭，蚊香等發熱物，以免使塑膠組件變形。



■ 遠離易燃物，例：甲苯，汽油，去漬油等...



■ 請勿用40°C以上的熱水，以免塑膠組件變形或故障。

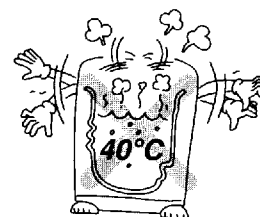

■ 當洗衣機使用時，務必將蓋子蓋妥，否則脫水不動作。



■ 當洗衣機運轉時，請勿將手放入機內。

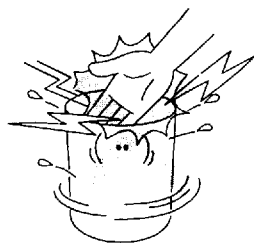

■ 在冬季裡(結冰狀態時)使用後場所有的水排出。

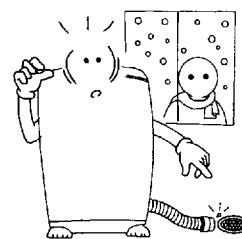

各部名稱

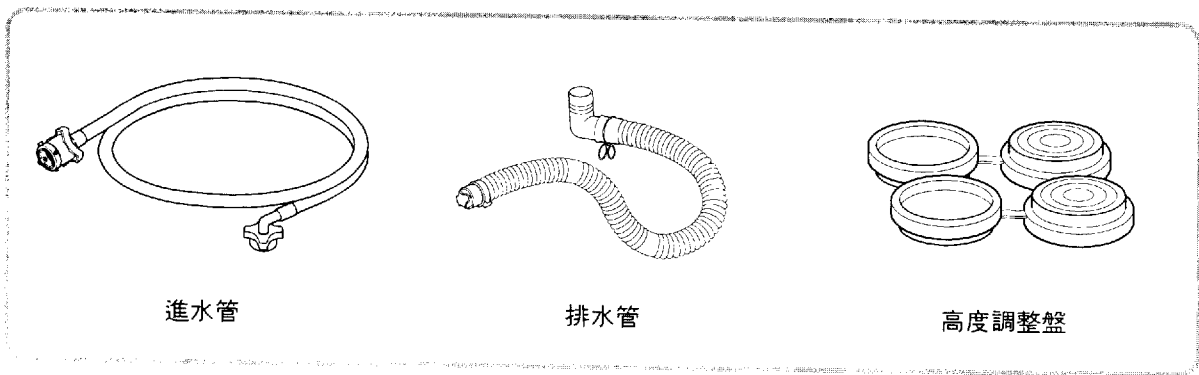
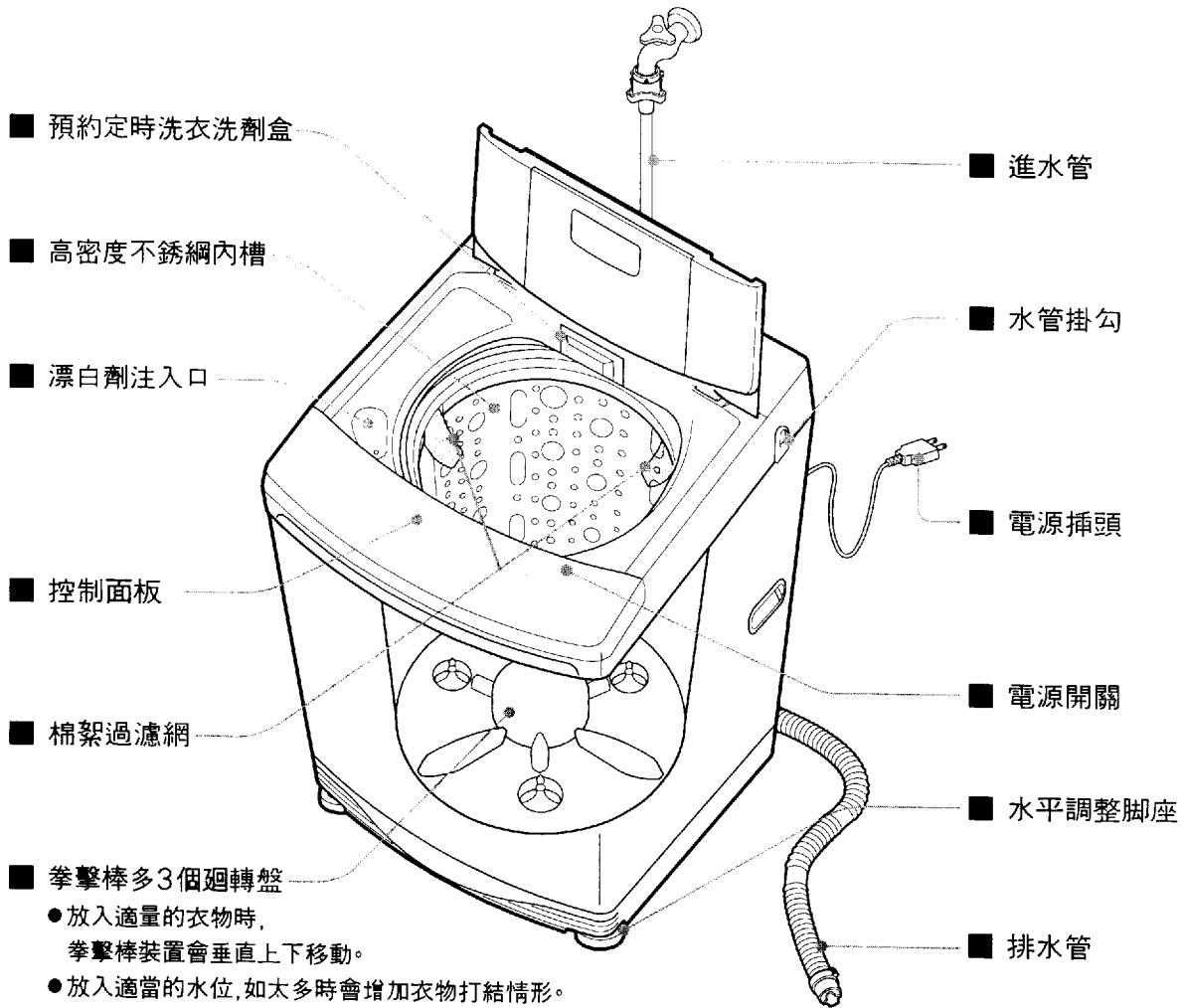

各部功能

在「暫停」時可以選擇各種功能
洗衣進行中按鍵將失效(水位水溫水流除外)

如何預約定時設定

- 最多可設定48小時
- 3~12小時之間每按一次鍵增加1小時
- 12~48小時之間每按一次鍵增加2小時
- 持續按此鍵時間會增加
- 取消此功能時將電源關掉

洗劑量顯示

- 依照衣物量多寡顯示適當的洗劑量(以濃縮洗劑為基準)

洗衣進行中指示

- 欲進行的功能指示燈會亮
- 正在進行之指示燈會閃爍



如何調整水位

- 按此鍵,水位會循環變換「中→中·高→高→微→微·低→低→低·中→中」
- 在標準及強洗行程水位會依衣物量自動選擇水位。
- 洗快洗行程以低水位洗衣
- 洗毛毯行程以高水洗衣
- 洗衣時可調整水位

如何調整水流

- 使用它調整水流的強弱
- 按此鍵,水流會循環變換(中→強→弱)
- 每一行程均可調整水流,最初以中水流洗衣
- 強洗行程以「強」水流開始洗衣

■ 剩餘預約時間顯示

- 會顯示洗衣剩餘時間,例:按啟動/暫停鍵時,會顯示剩餘時間,顯示幕上 **15 26** 表示洗衣15分洗清2次,脫水6分鐘剩餘時間隨著洗衣進行而減少,洗衣中如有異常狀況,有指示燈出現,如不進水,不排水,上蓋打開,衣物不平,PE (水位感應異常),LE (電源異常)之指示燈閃爍並發出警示聲

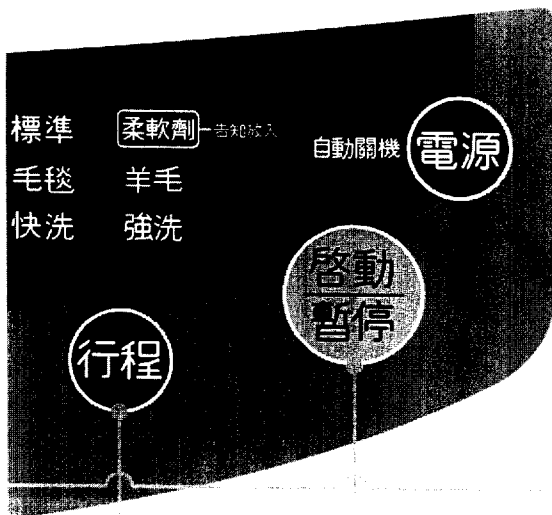

■ 洗衣洗清脫水使用手動時

- 洗衣
欲洗限衣物時,浸泡洗衣會更佳,浸泡時間為40,60,90分鐘(包含洗衣時間)提供選擇(但羊毛不列於選擇範圍)
- 洗清
使用它調整洗清次數,按此次數會變換『洗清1次→洗清2次→洗清3次→洗清4次→洗清5次→注水洗清1次→注水洗清2次→注水洗清3次→注水洗清4次→注水洗清5次→關→洗清1次』反覆著『注水』指示燈亮時,注水洗清才可進行選擇。
進行注水洗清時,注水指示燈亮完成後指示燈熄掉
☞只選擇洗清功能洗清,會進行住水洗清
註：
當只使用洗清行程時,標準及強洗行程水位自動設定中水位,需要再調整至所要的水位
- 脫水
使用它調整脫水時間。

■ 如何選擇洗衣行程

- 使用它選擇洗衣行程
- 按此鍵,洗衣行程會以循環變換(標準→標準+柔軟劑→毛毯→毛毯+柔軟劑→快洗→快洗+柔軟劑→強洗→強洗+柔軟劑→羊毛→羊毛+柔軟劑)
- 柔軟指示燈指示時,在最後一次洗清時加入柔軟劑

■ 啟動及暫停

- 按一下此鍵開始起動運轉,再按一次此鍵暫時停止運轉。
- 暫停超過10分鐘,機器會自動關機。

準備事項

■ 該衣物內是否有物品在內 (口袋內)。

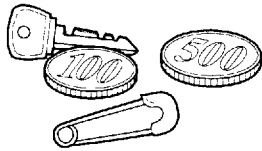

■ 污垢嚴重之衣物請先用手清洗。



■ 參照該衣物的標準洗衣方法。

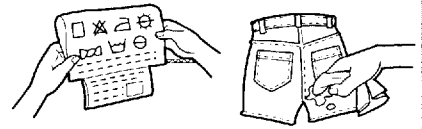

■ 請分開白色衣物及彩色衣物。

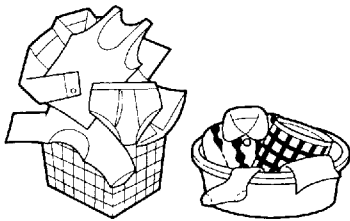

■ 污垢嚴重之衣物，先浸泡再洗較有效率。

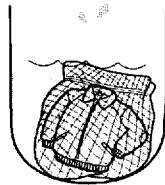

■ 先擦污染處使洗衣效果更佳。

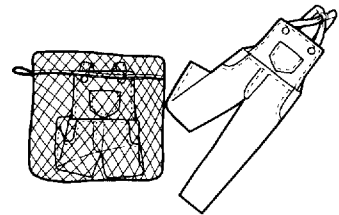

1 將進水管接完後再將水龍頭打開。

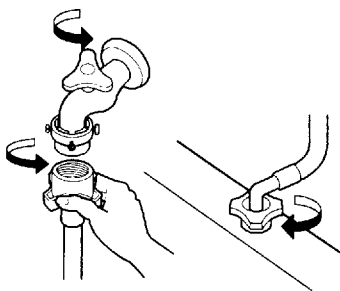

2 將排水管拿下。

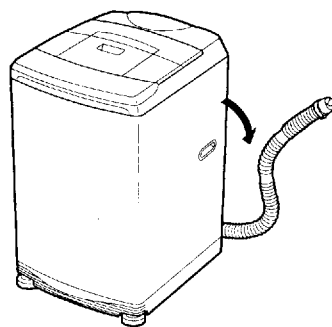

3 插頭插好。

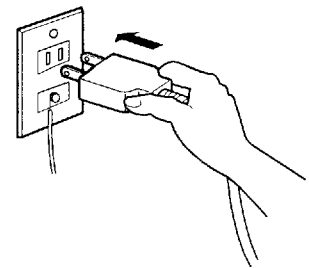

感應衣物量及顯示水位

1 放入衣物後，按啓動/暫停鍵



2 未進水前，轉動9秒鐘感應衣物量

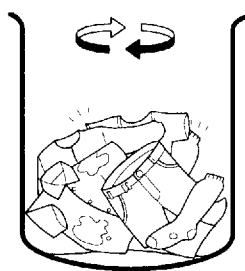

- 如槽內有水或濕的衣物，水位設定將會有所不同(這不是有誤動作而是正確)
- 大而輕薄衣物可能會造成水位比一般設定低，有此情況時(以手動調至所要之水位)

3 顯示適當的水位及洗劑量。



依指示量放入洗劑之舉例

- 下列洗劑指示量以濃縮洗劑為基準(一杯洗劑40公克)。



如最低水位時濃縮洗劑(3/4杯)

- 一般洗劑使用量依指示的1.5倍



使用柔軟劑行程

利用最後一次洗清會發出“畢!畢!”的聲音是醒要放入柔軟劑的時候
(如選用柔軟劑行程沒放柔軟劑時,機器就如一般行程完成洗衣)

1 選(行程+柔軟劑)行程



- 按行程鍵選『行程+柔軟劑』行程

2 當最後一次洗清時開始

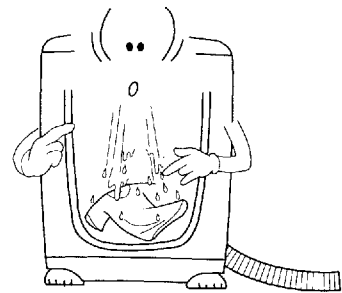

- 開始進入洗清時,蜂鳴器會響20次表示須放入柔軟劑的時候
- 現在將洗衣蓋打開,放入柔軟劑後,再將上蓋蓋妥,水到水位後完成洗清。

最後洗清進水完成後(如第一次蜂鳴聲響時,
未放入柔軟劑,有第二次蜂鳴響,然後等3分鐘)

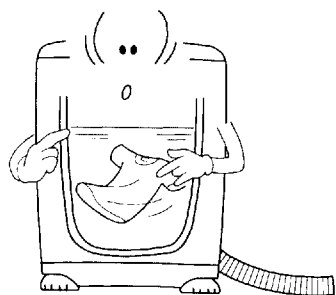

如在第一次指示未放入請在二次時放入

放入柔軟劑後按啓動/暫停鍵,即刻開始洗清
(必等3分鐘)

4 洗衣完成

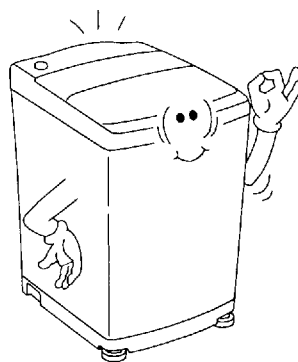

- 柔洗行程無噴灑洗清功能。
- 噴灑洗清內桶可能會轉動,這不是誤動作。
- 只洗清時,第一次洗清無噴灑動作。

標準洗衣行程

以一次完成洗衣行程,在暫停狀態中可調整所要洗衣時間,洗滌次數及脫水時間
調整水位時直接按水位鍵

<p>1 按電源鍵</p>  <p>自動關機 電源</p>	<p>2 選所要的行程</p>  <p>標準 柔軟劑 告知放入</p> <p>行程</p> <ul style="list-style-type: none">● 按行程鍵「標準」、「標準+柔軟劑」● 行程「快洗」、「快洗+柔軟劑」行程相吻合	<p>3 放入衣物</p>  <ul style="list-style-type: none">● 衣物如有易碎扣子應反面以免受損。
---	--	--



按啟動鍵之前放入衣物快洗行程會自動選在低水位

按啟動/暫停鍵



機器感應衣物多寡及設定水位關掉電源

5 放入洗劑並將上蓋關上

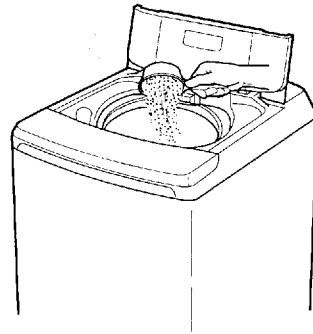

- 依照指示量放入洗劑
- 如上蓋未關妥下會進入脫水動作並有『上蓋未蓋』指示燈閃爍及警示聲出現
- 洗衣完畢警示聲後10秒會自動

『標準』行程

- 機器會感應衣物多寡及種類,並自行設定最適當的洗衣水流,洗清次數,脫水時間
- 感應適當水位時水位指示燈會閃爍在(快洗)行程
- 較不髒衣物短時間洗妥(約31分左右)
- 水位(低)洗衣(9分)洗清(1次)脫水(4分)自動選擇在→ **9 14**



註

- 如槽內有水或濕的衣物水位會較高時,啟動之前請以手動方式調到幾適當的水位。
- 輕薄的衣物會造成水位較低時,啟動之前請以手動方式調到幾適當的水位。
- 會褪色的衣物勿使用浸泡
- 開始洗衣後2分鐘會再進水,這是自動調整水位的功能。

毛毯行程

1 放入洗劑。

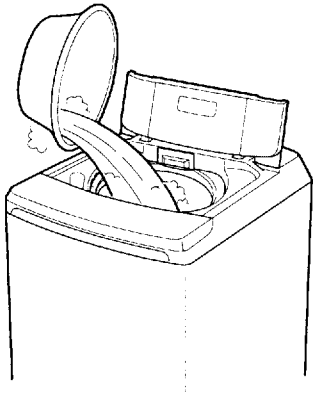

- 將洗劑用約攝氏30度的水稀釋。
- 水位自動設定超高水位。
放入正確的洗劑量

2 放入毛毯。

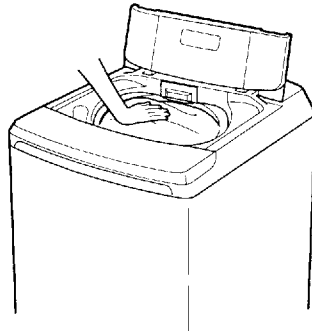

- 放入後, 將它壓下以達到好的洗淨效果。

3 按電源鍵。

自動關機



- 絕對不可洗電毯
- 蠶絲被及有內襯或輕羊毛之衣物, 應用洗衣網包住以免受損
- 蠶絲被及有內襯或輕羊毛之衣物, 應用高水位以免受損
- 烘毛毯時請依烘乾機之使用說明書操作
- 絕對不可洗之毯

選毛毯行程



按行程鍵選〔毛毯〕或〔毛毯＋柔軟劑〕行程。

水位自動設定高水位及中水流。

5 蓋妥上蓋

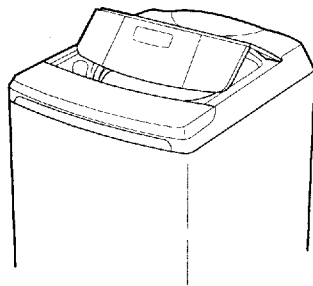

● 如上蓋未關妥，不會進入脫水動作，並發出警示聲。

6 按啓動/暫停鍵

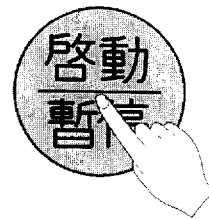

● 洗衣完畢警示聲後10秒會自動關掉電源。

毛毯行程注意事項

毛毯

- 有註明水洗標記100%人造纖維可以洗
- 種類
尼龍毛毯：100%外層尼龍
混紡毛毯：毛毯＋尼龍類
羊毛毛毯：片式羊毛毛毯
- 重量：5公斤以下

棉被

- 有註明水洗標記棉被可以洗100%尼龍織品
- 重量：約2公斤
- 尺寸：比 200×250公分小

強洗行程

1 按電源鍵



2 選強洗行程



- 按行程鍵選『強洗』或『強洗 + 柔軟劑』行程
- 『水流』此時選在 + 強

3 放入衣物



- 衣物如有易碎扣子應反面以免受損
- 有拉鍊應將拉鍊拉上以免受損



欲變更洗衣, 洗清, 脫水時間, 在機器感應衣物後, 按啓動/暫停鍵使機器停止後, 再選所要的功能及時間

按啓動/暫停鍵。

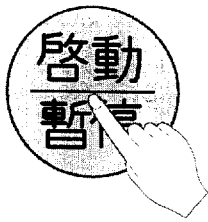

或應衣物的量後自動設定水位

5 放入洗劑蓋妥上蓋。

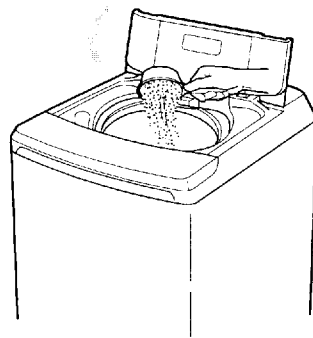

- 依洗劑指示量放入洗劑
- 如上蓋未蓋妥不會進入脫水動作『上蓋未蓋』的指示燈閃爍發出並警示聲。



- 易變形或已損傷之衣物勿用洗衣機洗
- 浸水時洗衣使洗劑易於溶解
- 此行程易造成衣損傷

羊毛行程

此功能是洗比較精緻之衣物如亞麻及羊毛

<p>1 按電源鍵</p> 	<p>2 選柔洗行程</p>  <ul style="list-style-type: none">● 按行程鍵選『羊毛』或『羊毛+柔軟劑』行程● 水位自動選在『中』水位	<p>3 放入衣物</p>  <ul style="list-style-type: none">● 衣物如有易碎扣子應反面以免受損
--	---	--



注意

- 不可選微及低水位洗衣以免受損
- 只設定冷水洗衣
- 當使用天然及液態洗劑請參照該商品使用說明書
- 一次洗量少於2公斤之衣物
- 以最低『弱』速脫水, 衣物脫後仍會滴水。
- 有可水洗之標記之羊毛料才可洗
- 此行程無定時或浸泡選擇

按啓動/暫停鍵

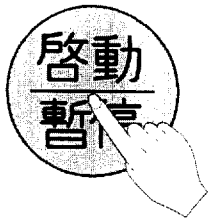

5 放入洗劑

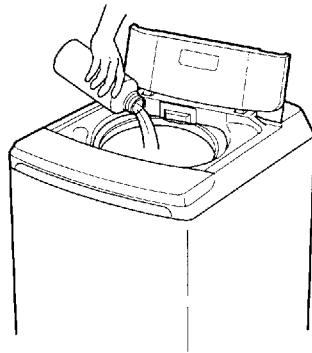

- 依洗劑種類放入正確之劑量。

6 蓋妥上蓋

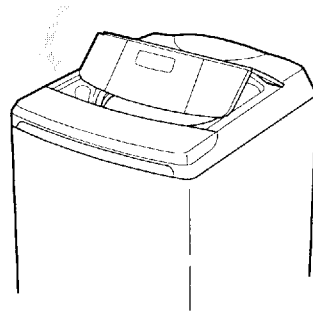

- 如上蓋未蓋妥不會入脫水動作, 蓋子未蓋的指示燈閃爍發出並警示聲。
- 洗衣完畢警示聲後10秒會自動關掉電源

如何晾乾羊毛類及柔細之衣物

- 將衣物攤平在陰涼之處。
- 使用衣架時, 先用毛巾或將頸部及肩部包起, 以保持衣物原狀。

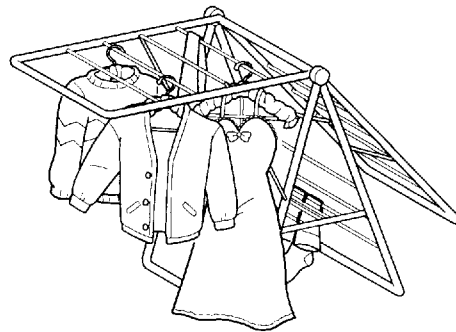
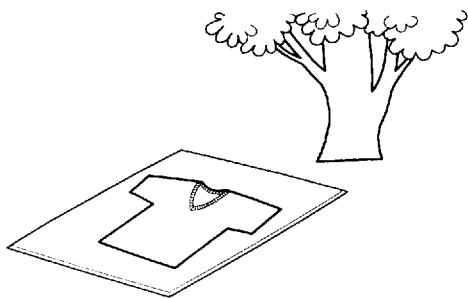

定時洗衣

可使用的每一種行程，欲取消預約時將電源關掉，使用時再重新設定。

1 按電源鍵



2 選擇所要之洗衣行程



3 設定時間



●按預約鍵設定洗衣之時間

如何設定預約時間

舉例：7小時後洗衣完成

1 按定時鍵



●按定時鍵後看定時指示燈是否亮

2 按定時鍵



- 再按定時鍵設定所要洗衣完成的時間(7小時)
- 3~12小時每按一次鍵會增加1小時
- 12~48小時每按一次鍵會增加2小時
- 最長時間為48小時
- 當要以手動調整洗衣時間時，按定時鍵後調整選擇所要的洗衣，洗滌，脫水及水位次數及時間後再按啟動/暫停鍵

放入衣物後按啓動/暫停鍵

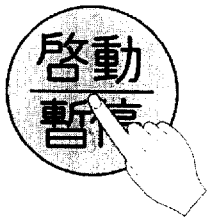

放入衣物後,按啓動/暫定鍵
機器感應衣物量並顯示水位

5 將洗劑放入洗劑盒內

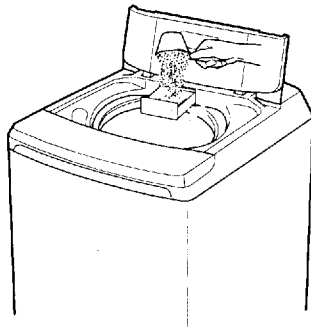

●將洗劑盒向外拉開,依顯示的洗劑量
放入,再將洗劑盒推回原位

6 蓋妥上蓋

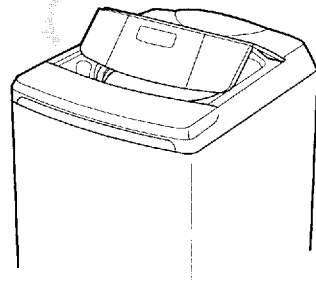

●如上蓋未蓋妥不會進入脫水動作,蓋子
未蓋的指示燈閃爍並發出警示聲。
●上蓋未蓋妥,不進行預約洗衣動作



- 確定洗劑盒已放入洗劑,如洗劑和衣物放在一起太久時,衣物會褪色
- 預約時間應超過2小時,如洗衣行程的總時間比預約時間長時,開始洗衣無預約功能。
- 上蓋未蓋妥,不進行預約洗衣動作
- 如遇停電須重新設定預約時間
- 依供水之將況,機器可能無法在所設定的時間完成洗衣。
- 洗劑放入洗劑盒之前,先擦乾洗劑盒,以免洗劑硬化
- 設定後可再更改行程



- 如無法在洗妥時將衣物取出時,最好只選洗衣及洗清。
(不選脫水可防皺)

其它洗衣方法

按電源鍵

自動開機

電源

只洗衣



- 按洗衣鍵選擇洗衣時間
- 依衣量選擇水位
- 如未選擇,水位會自動設定在『中』水位

只洗衣及洗清



- 按洗衣鍵選擇洗衣時間
- 按洗清鍵選擇洗清次數
- 依衣量選擇水位
- 如未選擇,水位會自動設定在『中』水位

只洗清



- 按洗清鍵選擇洗清次數
- 依衣量選擇水位
- 如未選擇,水位會自動設定在『中』水位
- 欲加入柔軟劑...選擇『柔軟劑』行程,然後機器會指示放入的時間,
- 此情況不感應衣量
- 選洗清行程,由進水開始

只洗清及脫水



- 按洗清鍵選擇洗清次數
- 按脫水鍵選脫水時間
- 依衣量選擇水位
- 如未選擇,水位會自動設定在『中』水位

只脫水



- 按脫水鍵選脫水時間
(每按一次會以6→8→關→1→2→4→6循環)

放入衣物



- 檢查口袋物品。

按啓動/暫停鍵

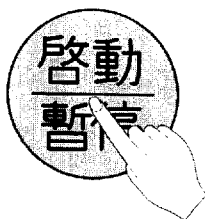

- 顯示洗劑量會開始進水

放入洗劑並將上蓋蓋妥

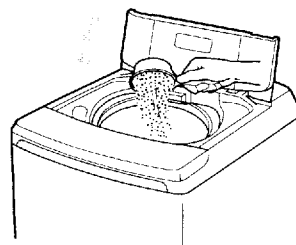

- 依洗劑指示量放入洗劑
- 如只選(洗衣或洗衣+洗清)洗畢後不排水
- 排水時按脫水鍵後按啓動/暫停鍵

蓋上蓋子

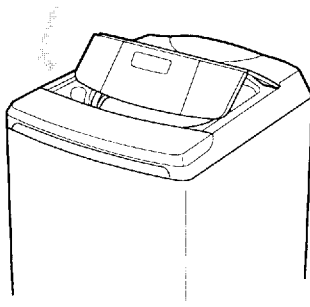

- 如上蓋未蓋妥會發出警示聲

按啓動/暫停鍵

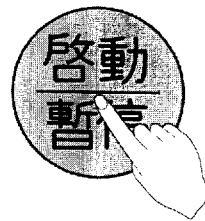

- 洗畢後10秒鐘後電源自動關掉。



- 選洗清或洗清+脫水,進水洗清後接著脫水。
- 只選洗清時洗畢後不排水,欲排水時選脫水功能
- 如不選水位時,自動設定在「中」水位

水位及洗劑量

水位	水量	洗劑量	
		濃縮	一般
高	96公升	約64克	約96克
●	83公升	約55克	約83克
中	73公升	約49克	約73克
●	65公升	約43克	約65克
低	57公升	約38克	約57克
●	51公升	約34克	約51克
微	43公升	約29克	約43克

- 濃縮洗劑：水30公升洗劑20克為基準。
- 一般洗劑：水30公升洗劑30克為基準。
- 當以自動感應水位時衣物在同一水位時水量會有所不同。
- 一般洗劑感應用較少的泡沫種類,這是專為洗衣機設計的。
- 使用液態洗劑時,先用水加以稀釋,從漂白劑注入口倒入。



- 如肥皂水使用太久時,洗衣時髒物會附著在內槽,並積留在衣物裡。
- 使用適量洗劑會降低洗清效果並污染環境。

如何使用漂白劑

■ 如何使用漂白劑

- 要漂白的衣物須分開,漂白劑從注入口加入
- 粉狀漂白劑用水稀釋後再倒入槽內,注意不可碰到衣物

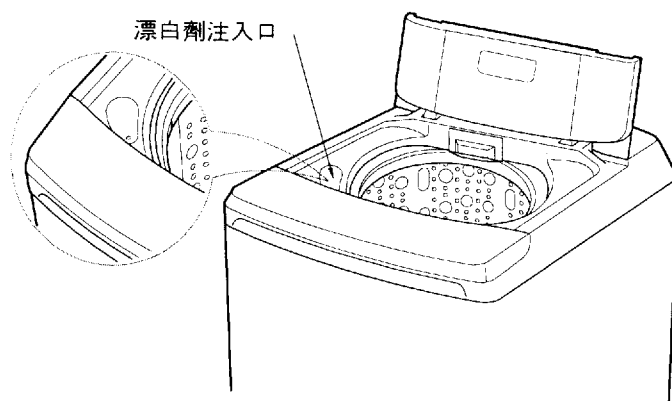

- 勿直接將漂白劑倒入槽內(衣物會退色或損壞)
- 將有顏色及人造纖維衣物分類

洗衣行程的進行

每一個行程均可選浸泡功能(亞麻類除外)

以下所示的時間是以冷水在2.5公斤/平方公分及一般排水,因此水壓及排水情況不同時,洗衣時間會有所差別。

行程	自動水位	洗衣	洗清	脫水	總時間
標準	<div style="text-align: center;"> 高 ↑↓ 微 </div>	3~25分	5次 洗清第一次住水	1~8分	20~117分
強洗	<div style="text-align: center;"> 高 ↑↓ 微 </div>	3~25分	"	1~8分	20~117分
毛毯	<div style="text-align: center;"> 高 </div>	17分	2次	8分	65分
快洗	<div style="text-align: center;"> 低 </div>	9分	1次	4分	31分
羊毛	<div style="text-align: center;"> 中 </div>	3分	2次	2分	36分

- 排水及進水狀況不佳時總時間會更長。
- 衣物更多時總時間會更長。
- 衣物進行中剩餘時間會遞減。
- 浸泡時間：40 → 60 → 90都可以選擇(含洗衣時間)。
- 洗衣,洗清,脫水時間在按暫定鍵後即可調整。

各按鍵選擇的基準

除了有全自動洗衣外,可依自己所需選擇其它公能,當喜衣機運轉中,按暫停鍵後再更改所需時間或行程。

■ 水位選擇

- 水位依衣量感應自動設定,如欲調整時按水位鍵調節水位。

■ 水流選擇

強	很髒衣物
中	一般 棉織品,人造纖維,薄類衣物
弱	較不髒衣物

- 柔洗行程分別水流控制,以很柔水流運轉,以防損及衣物。
- 為稀釋洗劑水位比設定低一格即開始運轉。
- 洗牛仔褲水流設在強水流。

■ 洗衣選擇

浸泡	40,60,90分	非常髒衣物
25	10~25分	很髒衣物,厚重衣物
	10~21分	一般,棉織品,人造纖維,薄類衣物
↑	10~15分	一般,棉織品,人造纖維,薄類衣物
	3~15分	薄類衣物
↓		
3		

- 柔洗行程分別水流控制,以很柔水流運轉,以防損及衣物。
- 實際時間依水位而不同。

■ 洗清選擇

注 水	只在第一次洗清時給水
洗清 4~5次	厚重衣物
洗清 3次	一般,棉織品,很髒衣物
洗清 2次	一般,棉織品,人造纖維,薄流衣物
洗清 1次	人造纖維,薄類衣物,輕薄衣物

■ 脫水選擇

8	6~8	厚類衣物
6	4~6	一般輕薄一物
4	2~4	軟性衣物
1	低速	欲燙及精緻衣物

- 羊毛行程:脫水速度非常慢及短時間防止傷及衣物。

安裝方法

錯誤的安裝會造成噪音及誤動作。

如何調整平衡

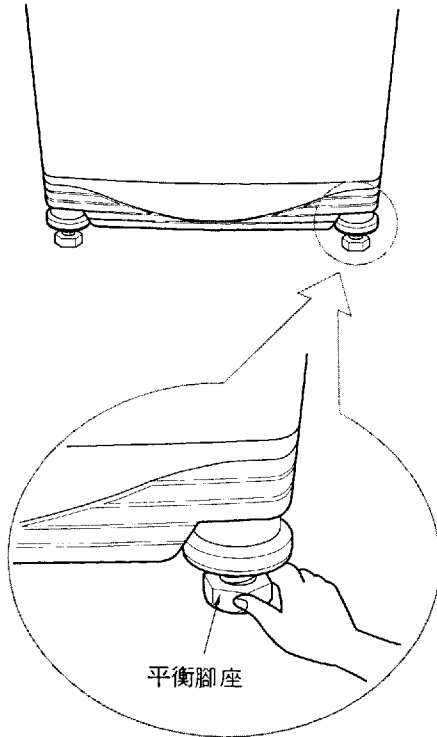

- 調整平衡腳座使機器平穩(2個)。

1 安裝位置。

- 安裝在平穩堅固的地面上。

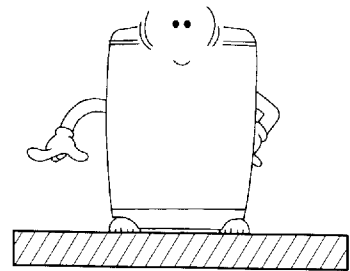

3 平衡設定。

- 確認洗衣機腳座與地面是否緊貼(確認是否有搖動)

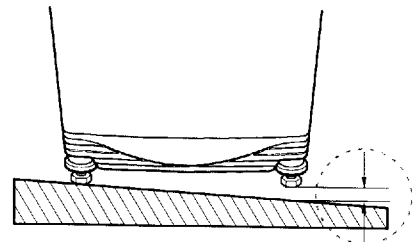

洗衣機排水處與牆壁的距離

- 排水處應離10公分以上
側面及背面須離2公分以上

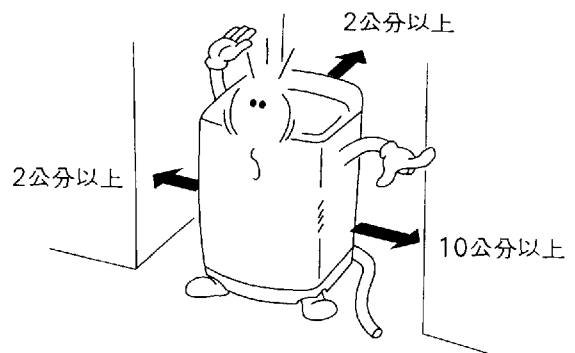

2 水平確認

- 打開上蓋,由上往下看,查水平情形檢查安裝位置的斜度(搖動機器檢查是否已平穩)。

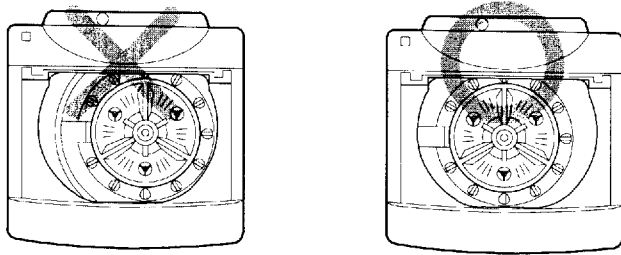

4 水平調整

- 將洗衣機前部抬高,以順時針方向調整高度,使機器平衡

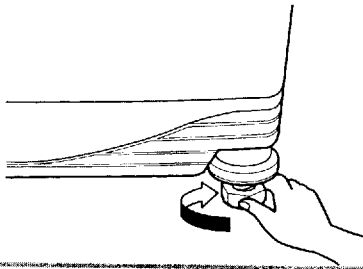

5 水平確認

- 將洗衣機恢復原位後再重新確認是否搖動
- 從正面再查水平情況

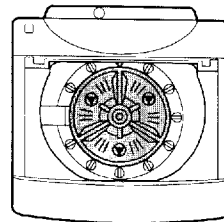

使用橡膠墊片調整高度

- 腳座高度調整仍不足時,用墊片加以調整

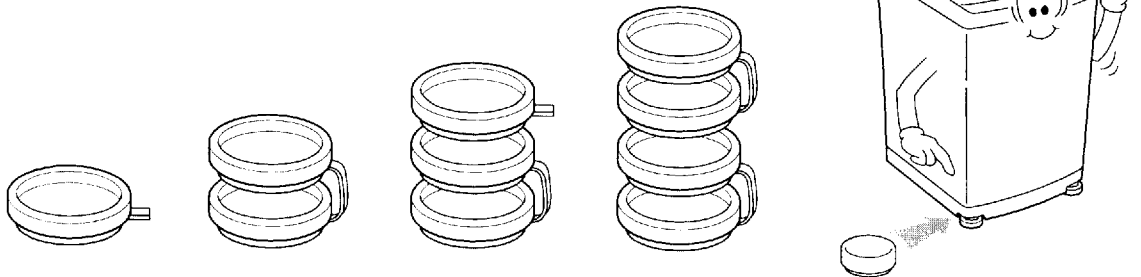

- 將高度調整部份剪掉後,大的墊片用在前部小的墊片用於背部,調整時可疊在一起使用

洗衣機安裝

■ 接水龍頭

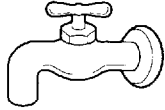

1 將附在水龍頭的固定螺絲鬆開

將連結座的4個固定螺絲鬆開使水龍頭能放入連結座中間。將連結座以垂直方向往上推進到水龍頭,使連結座裡面的橡皮墊圈能完全地貼緊水龍頭。(當推入的時候要小心,不可使橡皮墊圈脫落)。

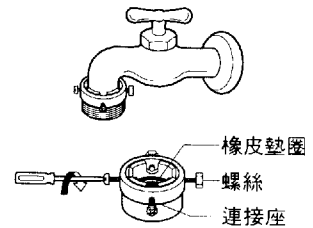

2 將水龍頭的連結座固定

先用手或起子將靠近向著牆壁的2個螺絲上緊。然後在將另2個螺絲(圖示)上緊到水龍頭。

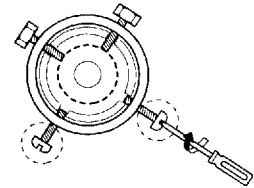

3 將進水管裝入連接座徑內

將進水管以垂直方向往上推進到連接座內,使進水管裡面的橡皮墊圈能完全地貼緊水龍頭。

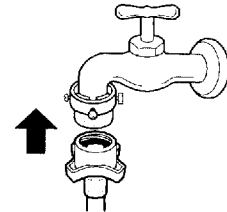

4 將連結座和進水管的連接器固定

將進水管固定在連接座,用向右轉動方式上緊固定。
在擰逆水管之後,打開水龍頭檢查是否有漏水的現象。

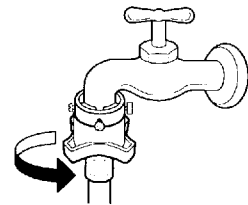

5 將進水管另一端裝到機器的進水閥。(參考32項)

將進水管另一端裝到機器的進水閥上,然後向右轉動上緊。

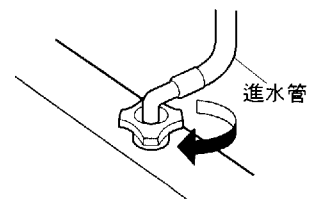

6 檢查進水管和連接座聯接。

萬一有漏水,將水龍頭關閉再一次從步驟1開始重新安裝。

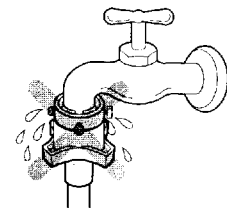

螺絲式水龍頭

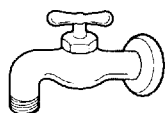

1 將進水管插上水龍頭。

將進水管以垂直方向往上推使橡皮墊圈能完全地貼緊水龍頭。



2 將進水管裝入上水龍頭。

將進水管裝入水龍頭後，向右轉動方式上緊固定。

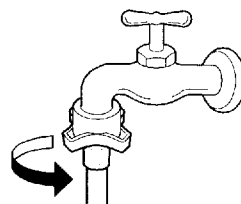

3 將進水管另一端裝到機器的進水閥。
(參考32項)

將進水管另一端裝到機器的進水閥上，然後向右轉動上緊。

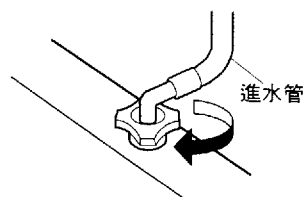

4 檢查進水管接頭及水龍頭。

在接進水管之後，打開水龍頭檢查是否有滿水的現像。

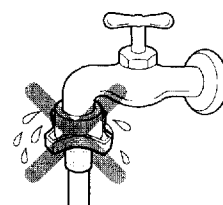

洗衣機安裝

如何接進水管

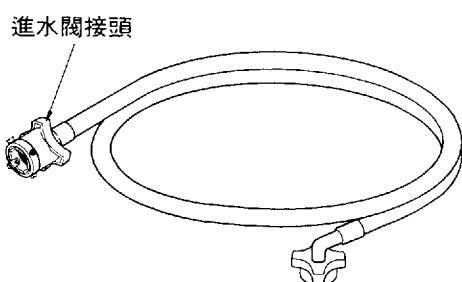

- 如沒有熱水只用冷水

1 檢查橡皮墊。

- 確定橡皮墊在進水閥接頭裡。
- 如裡面沒有橡皮墊洗衣機內再找一找。
- 沒裝橡皮墊會漏水。

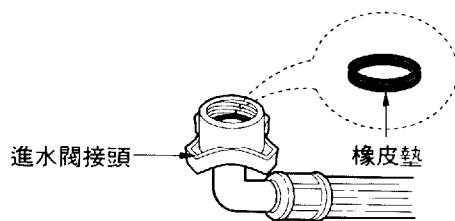

2 檢查顏色。

- 冷水及熱水閥顏色有藍色及橘色不要裝錯邊。

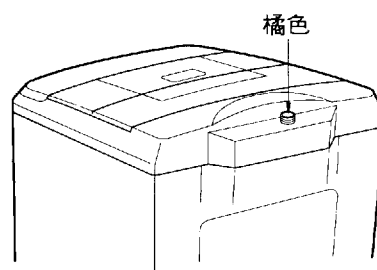

3 將進水閥接頭接到洗衣機。

- 將進水閥接打直後上緊。

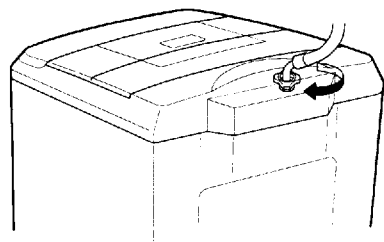

4 將進水閥上緊。

- 慢慢的將進水閥接頭上緊。

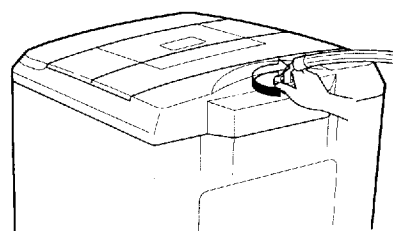

■ 排水管接法

1 排水管接在排水管接頭。

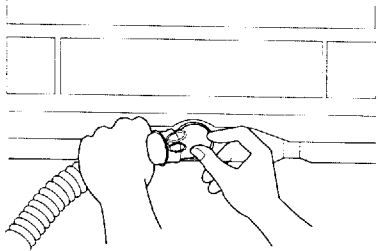

2 排水管固定夾, 往機內推到靠機體。

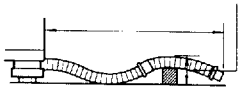
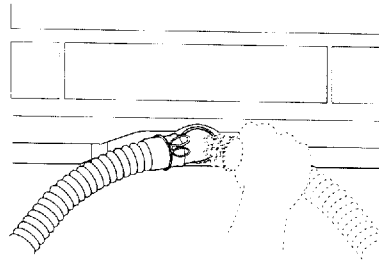

● 排水管高度。

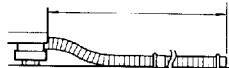

● 接延長管時長度。

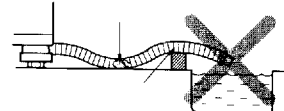
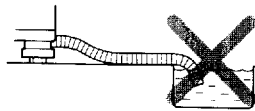

● 排水管勿放入水中。

進水口清理方法，地線接法一

當進水量減少或是阻塞時清理

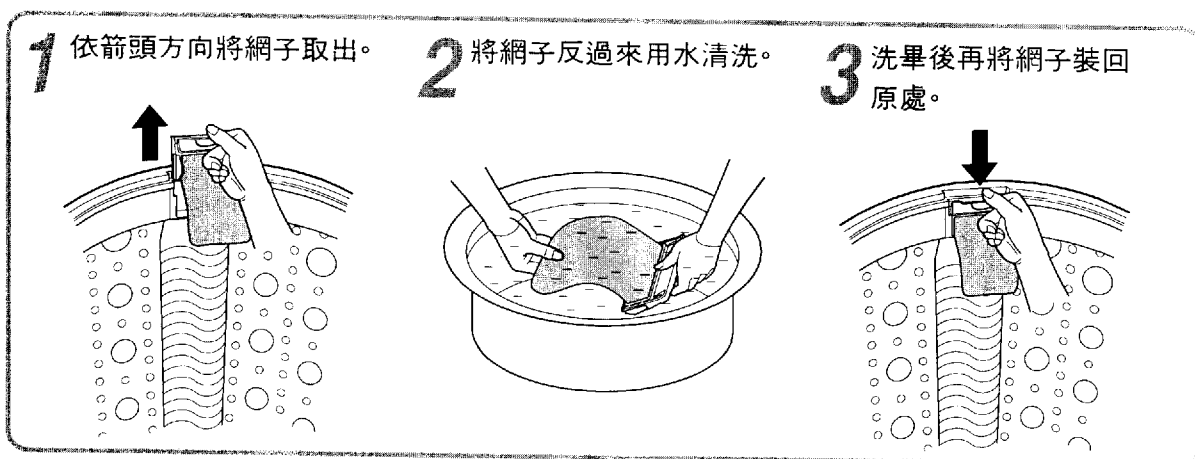
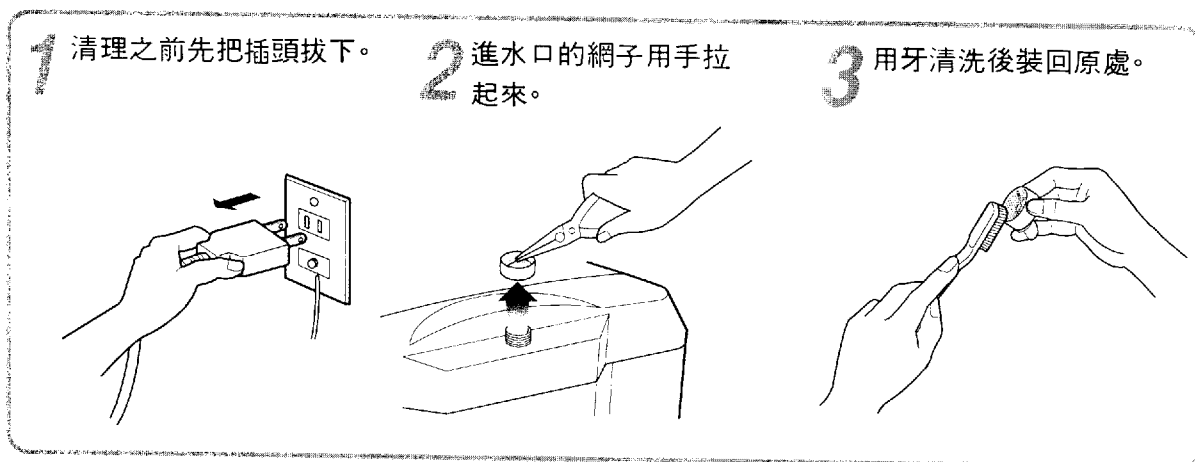

■ 地線方法

● 連接到地線專用插頭上。

● 將銅條埋入地面75公分以下。

● 無法接地線時可利用漏電切斷器
(1.5MA/7.5MA)
連接在接頭即可。

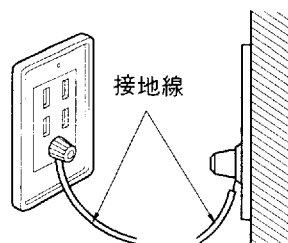
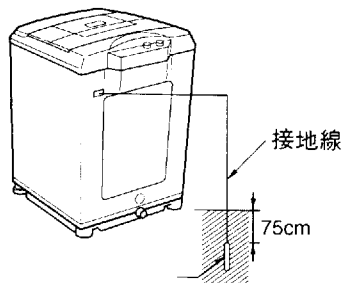

冬季預防結凍方法一

1 水龍頭關緊，進水管取下往地下放，將內部水全面倒出。

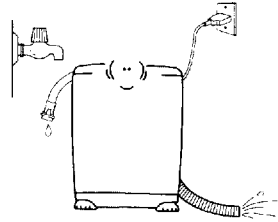

2 按脫水鍵脫水，使排水管內的水完全排出。

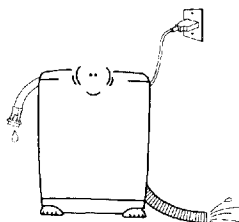

3 將電源插頭取下。



當結凍時

1 在水龍頭倒上50℃的水，再將進水管取下。

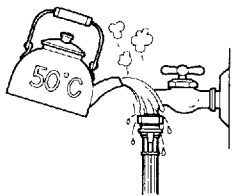

2 將50℃的水倒進洗衣槽內約10分鐘。



3 將取下的進水管浸泡在50℃的熱水中。

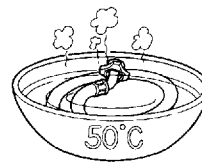

3 進水管放入洗衣機內，倒入50℃熱水。

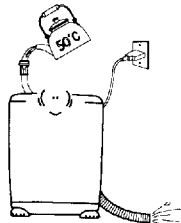

4 把進水管插上，查看排水管是否可以運作。

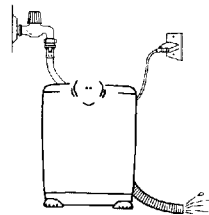

注意

- ▶ 不銹鋼是不會生鏽的但外來的鏽會附著在上面。
 - 金屬物品(如髮夾等)長時間會生鏽並殘留在桶內。
 - 長期使用有金屬成份的水質。
 - 長期水或漂白劑含有 chlorine 成份時會附著在內槽。
- ▶ 如有生鏽現象時，用海綿或軟布沾清潔劑(天然清潔劑)擦拭。(千萬不可用金屬性物質擦)



故障排除

洗衣進行中如顯示異常狀況叫服務修理之前洗衣下別各項檢查一次。

現象	檢查項目
<p>當進水不佳時</p> <p>不 入 水</p> <p>(有上圖顯示時)</p>	 <p>水龍頭是否已 打開 是否已停水 進水濾網是否 已堵住 選溫水但只接冷水時查進 水接管是否正確</p>
<p>不排水時</p> <p>不 排 水</p> <p>(如上圖時)</p>	 <p>排水管是否已放下 排水管是否彎曲鈕住 排水管是否已結凍</p>
<p>上蓋未關</p> <p>上 蓋 未 蓋</p> <p>(如上圖時)</p>	 <p>上蓋未蓋妥發出警示聲, 洗滌及脫水不進行 定時設定後上蓋時否關妥, 未關妥時不進行定時洗衣</p>
<p>當脫水異常時</p> <p>不 均 勻</p> <p>(如上圖時)</p>	 <p>衣物是否不均勻 洗衣機是否傾斜</p>

產品規格

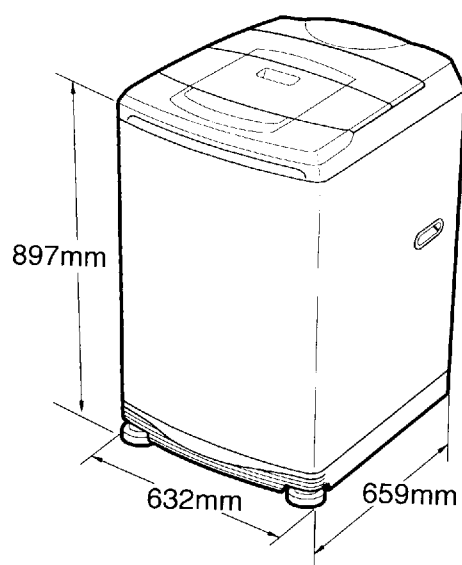

- 消耗電力: 530W(洗衣)/280(脫水)
 - 洗衣脫水容量: 12.0公斤
 - 洗衣迴轉數: 125r.p.m
 - 脫水轉數: 700^{±50}r.p.m
 - 重量: 50kg
 - 外型尺寸: 632mm(寬)×659mm(深)×897mm(高)
 - 標準水量: 96 l
 - 標準使用水量: 270 l (洗清2次基準)
- ※ 本規格僅供參考,確實規格以現品為準

Memo



LG 電子



太星電化商品股份有限公司
TAISTAR ELECTRICS CO.,LTD.

總公司：台北市八德路四段778號B1 (02)27839111轉811
松山服務中心：台北市八德路四段778號B1 (02)27832542
板橋服務中心：板橋市信義路161號3樓 (02)29510127·29510520
桃園服務中心：中壢市內壢中華路一段74號 (03)4635061~2
新竹服務中心：新竹市延平路二段715號之2 (03)5399708~9
中彰服務中心：台中縣烏日鄉長春街201巷1號 (04)3372932·3373751
嘉義服務中心：嘉義市蘭州四街40號 (05)2852011·2858411
台南服務中心：台南市永華八街169號 (06)2980632~3
高屏服務中心：高雄市中正一路169號 (07)7135933
宜花服務中心：花蓮市福建街207號 (038)357100
服務信箱：台北市11599南港郵政第136號信箱