

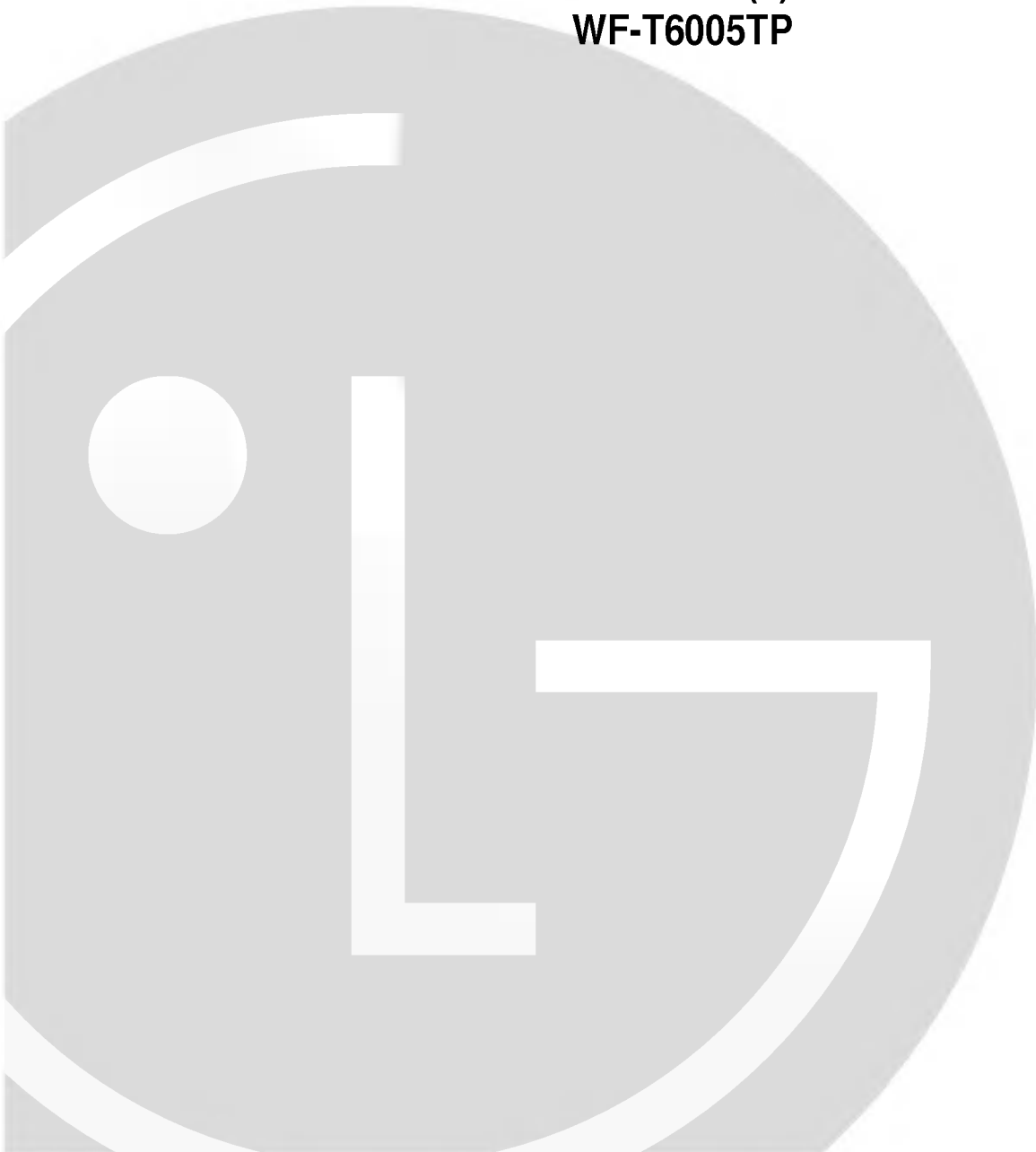

Lavatrice automatica

ISTRUZIONI PER L'USO

**WF-T5001(2)PP / WF-T5011(2)PP
WF-T6001(2)TP / WF-T6011(2)TP
WF-T6005TP**





Questa lavatrice Turbo Drum non può funzionare mentre lo sportello è aperto. Un apposito dispositivo di sicurezza interrompe la funzione di lavaggio, risciacquo o centrifuga in corso non appena viene aperto lo sportello.

Cestello “Turbo drum”

- Il cestello e le tre turbine che si trovano sul fondo ruotano in direzione opposta. I flussi d'acqua contrastanti che vengono in tal modo generati hanno il potere di pulire molto più a fondo il bucato.

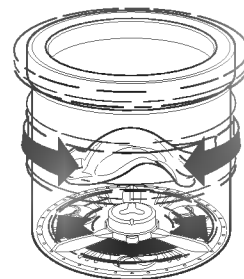

Innovativo sistema di lavaggio

- Le tre turbine che si trovano sul fondo del cestello producono dei vortici molto potenti, grazie ai quali l'azione di lavaggio del bucato è molto più uniforme che nelle lavatrici tradizionali.
- L'effetto combinato tra il movimento rotatorio ed il movimento verticale che vengono impressi al bucato riduce l'aggrovigliamento dei capi e migliora l'efficacia complessiva del lavaggio.

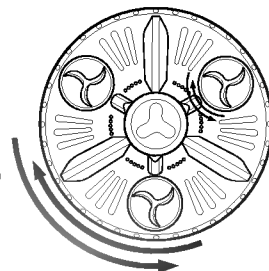

Filtri di raccolta della lanugine

- I due filtri che si trovano all'interno del cestello rimuovono dai capi la lanugine che si forma durante il lavaggio e la trattengono.



☉
**Descrizione
della
lavatrice**

Avvertenze importanti

Descrizione della lavatrice

Descrizione dei comandi

Prima di iniziare il lavaggio

☉
**Istruzioni
per l'uso**

Programma Fuzzy

Programma Eco

Programma JEANS

Programma Lana

Programma Ammollo

Programmazione del timer

Cicli singoli o combinati

Livello dell'acqua e quantità di detersivo

Uso del candeggiante e dell'ammorbidente

Blocco dei comandi

•
**Installazione
e
manutenzione**

Installazione

Pulizia periodica dei filtri

In caso di problemi

Caratteristiche tecniche



Si raccomanda di osservare le seguenti avvertenze, al fine di prevenire eventuali situazioni operative anomale che potrebbero costituire un potenziale pericolo per l'utente o provocare danni alla lavatrice.

Le istruzioni sono classificate in "avvertenze di pericolo" e "avvertenze d'attenzione", ed il loro significato è il seguente:

 Questo simbolo indica situazioni potenzialmente pericolose. Si raccomanda di leggere attentamente le relative istruzioni.

 **Pericolo** : In alcune circostanze, violando le istruzioni contraddistinte da questo simbolo l'utente può mettere in pericolo la propria incolumità.

 **Attenzione** : In alcune circostanze, violando le istruzioni contraddistinte da questo simbolo l'utente può compromettere l'integrità e/o il funzionamento della lavatrice.

La lavatrice deve categoricamente essere collegata ad una presa di corrente tripolare, dotata di messa a terra.

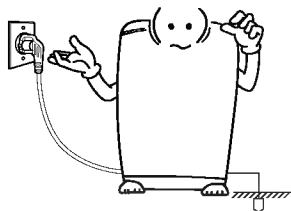

Se la rotazione del cestello non si interrompe entro 15 secondi dall'apertura del coperchio, si deve interpellare al più presto il Servizio di Assistenza Tecnica, evitando nel frattempo di utilizzare la lavatrice.



E' opportuno evitare che, mentre è in funzione, la lavatrice si trovi alla portata di bambini, se non sotto la diretta e costante sorveglianza di un adulto.

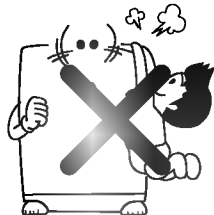

Evitare di infilare le mani al di sotto della lavatrice in funzione. La presenza di parti meccaniche in movimento può provocare lesioni.



Quando il cestello è ancora in movimento, evitare di introdurre mani o altri oggetti. Aspettare che il cestello sia fermo.



Evitare di installare la lavatrice in ambienti nei quali siano eventualmente presenti vapori infiammabili o gas esplosivi. Oppure all'aperto per evitare l'azione degli agenti esterni sulle parti verniciate.



Pericolo

Per scollegare la lavatrice dalla presa di corrente sfilare la spina, serrandone la parte isolata tra il pollice e l'indice, ed evitando di tirare il cavo di alimentazione.

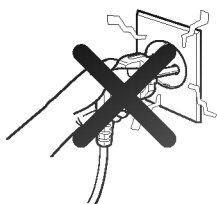

Evitare di introdurre le mani nella lavatrice prima che il cestello si sia fermato. In caso contrario, le mani potrebbero restare impigliate negli indumenti lavati.



Evitare di installare la lavatrice in un ambiente eccessivamente umido.

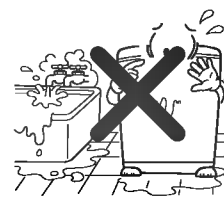

Evitare di posizionare la lavatrice o il relativo cavo di alimentazione accanto ad una sorgente di calore (una stufa, un calorifero, una caldaia, eccetera).



Evitare di installare la lavatrice in una posizione nella quale possa essere raggiunta da eventuali schizzi o spruzzi d'acqua.



Evitare di danneggiare il cavo di alimentazione con oggetti taglienti o appuntiti.



Qualsiasi intervento conseguente ad eventuali guasti o difetti deve essere eseguito dal personale di un Centro di Assistenza Tecnica autorizzato.



La lavatrice deve essere collegata direttamente ad una presa di corrente, evitando di utilizzare spine multiple o cavi di prolunga.



Il cavo di alimentazione non deve essere schiacciato dalla lavatrice o da oggetti pesanti. In caso contrario, si può verificare un cortocircuito.

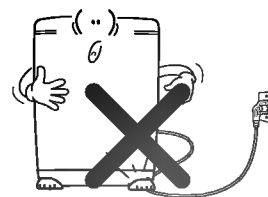

Avvertenze importanti

⚠ Attenzione

La lavatrice è molto pesante, e deve essere trasportata da due persone che devono prestare la massima attenzione al fine di evitare che possa cadere.

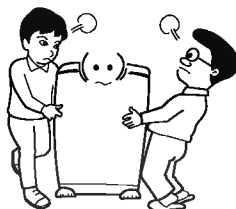

In nessun caso si deve tentare di smontare e/o riparare personalmente la lavatrice.



La lavatrice deve essere installata su un pavimento solido, piano e perfettamente orizzontale. In caso contrario, durante il suo funzionamento si possono produrre rumori e/o vibrazioni.



La spina del cavo di alimentazione deve essere perfettamente pulita e saldamente inserita nella presa. In caso contrario, si possono verificare eventuali cortocircuiti o principi di incendio.

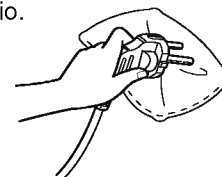

Evitare di appoggiare oggetti di qualsiasi genere (in particolar modo se pesanti) sul coperchio della lavatrice.



Dopo che si sono collegati i tubi di carico ai rubinetti dell'acqua, si deve controllare attentamente che non si verifichino eventuali perdite.

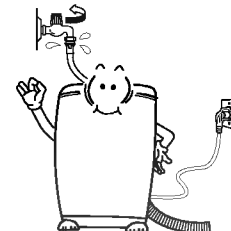

Evitare di toccare la spina ed il cavo di alimentazione mentre si hanno le mani bagnate o mentre ci si trova scalzi su superfici bagnate.

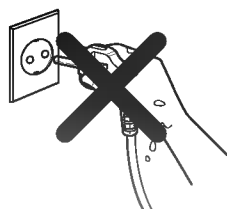

La temperatura massima dell'acqua da immettere nella lavatrice è di 70°C; al fine di prevenire eventuali danni, si raccomanda vivamente di non superare questo limite.



Evitare di lavare in lavatrice capi o oggetti impermeabili. In caso contrario, durante il lavaggio si possono verificare vibrazioni di forte intensità.



Prima di intraprendere qualsiasi operazione di pulizia o di manutenzione, scollegare il cavo di alimentazione dalla presa di rete.



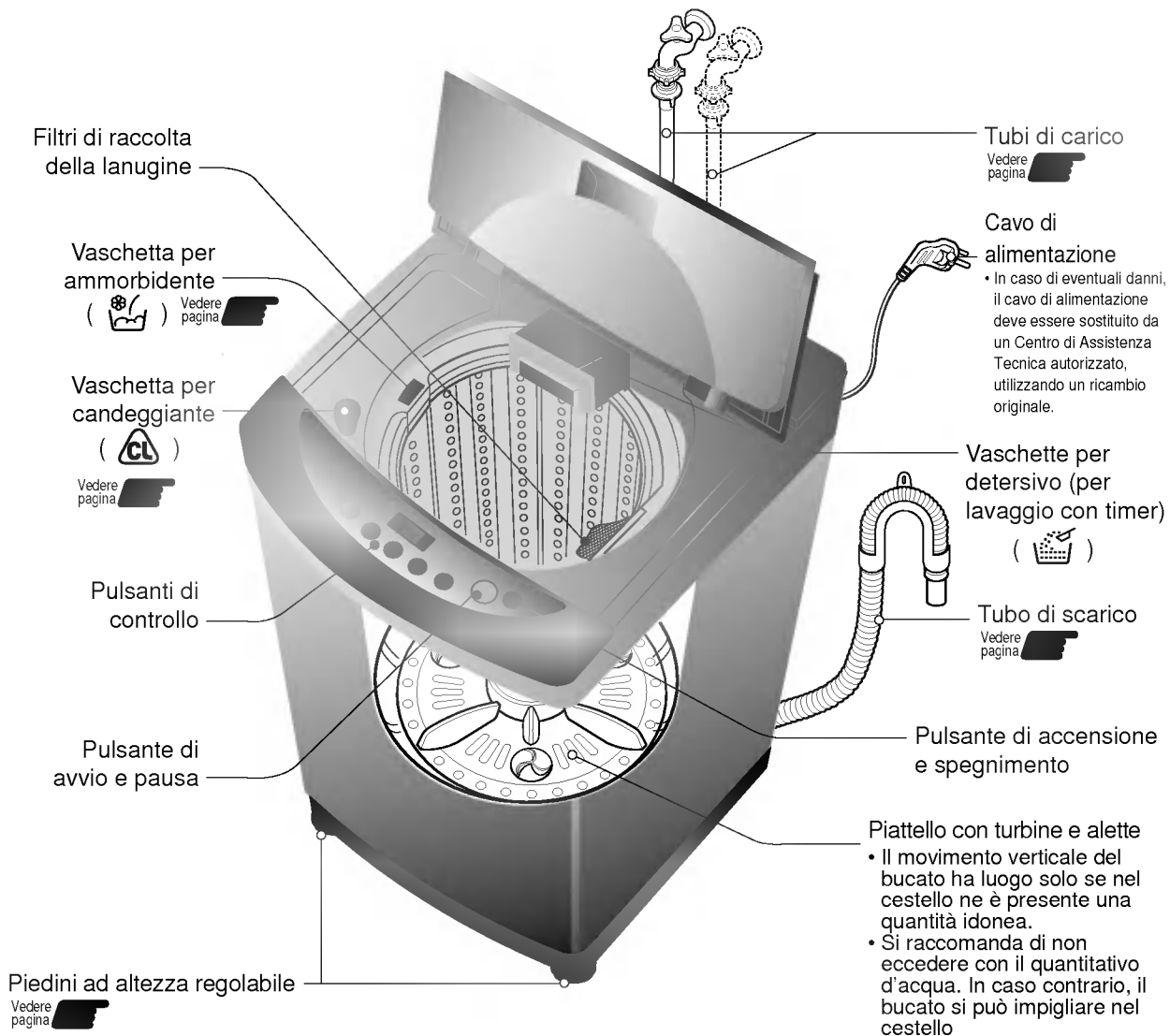

Descrizione della lavatrice

Accessori in dotazione



Mentre la lavatrice è in funzione, si può solo modificare il livello dell'acqua. Se si desidera impostare una funzione, si deve prima porre la lavatrice in pausa, premendo il pulsante [AVVIO/PAUSA].

- Premendo ripetutamente il pulsante [TEMP. ACQUA] si seleziona la temperatura dell'acqua desiderata. Quando si seleziona l'opzione "CALDA" viene caricata acqua calda per il lavaggio, e acqua fredda per il risciacquo.
- Quando si selezionano i programmi LANA, viene caricata automaticamente acqua fredda (l'uso di acqua calda potrebbe rovinare i capi).

- Se si verificano delle anomalie operative, vengono visualizzate le seguenti indicazioni.

- IE** : Problema nel carico dell'acqua.
- DE** : Problema nello scarico dell'acqua.
- UE** : Problema nella centrifuga.
- PE** : Problema nei sensori di livello dell'acqua.
- dE** : Problema nella chiusura del coperchio.
- DF** : Problema nel livello dell'acqua.

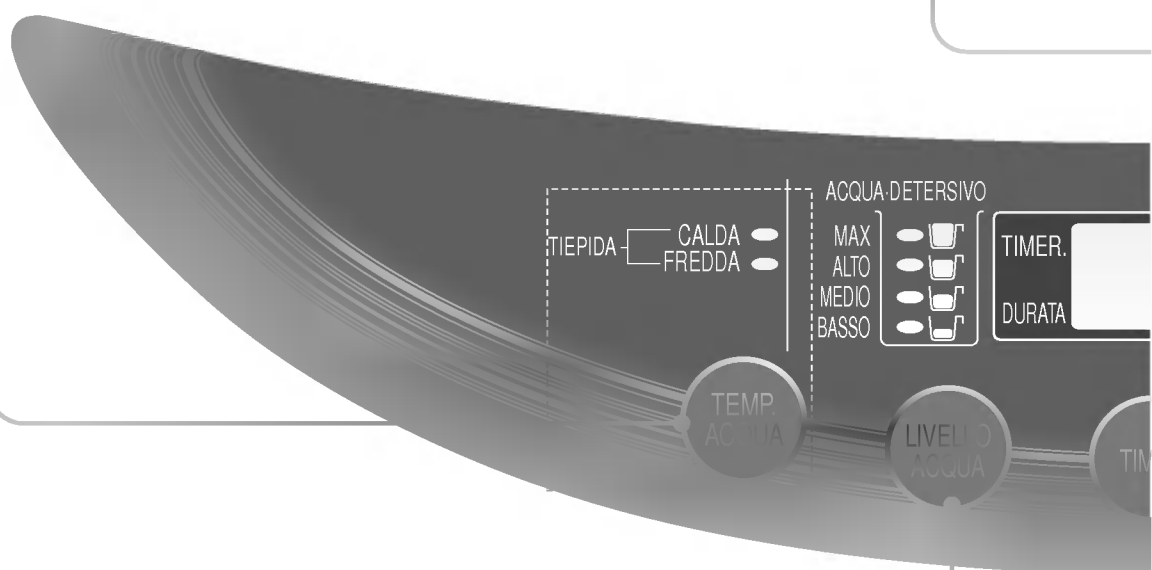

- Premendo ripetutamente il pulsante [LIVELLO ACQUA] si seleziona il livello dell'acqua desiderato tra [ALTO → MAX → BASSO → MEDIO → ALTO].
- Quando si seleziona il programma FUZZY, il livello dell'acqua viene impostato automaticamente, in base al peso del bucato. Quando invece si selezionano i programmi LANA o il programma COPERTE, vengono rispettivamente impostati il livello ALTO o il livello MAX.
- Il livello dell'acqua può essere regolato anche mentre la lavatrice è in funzione.

- Il timer incorporato nella lavatrice permette di fare concludere il programma in corso di esecuzione ad una determinata ora.
- Premendo ripetutamente il pulsante si imposta, in sequenza, il ritardo con il quale si desidera che il programma abbia termine: [3 → 4 → 5 → ... → 11 → 12 → 14 → 16 → ... → 46 → 48 → 3] ore (da un minimo di 3 ad un massimo di 48 ore).



- Premendo ripetutamente il pulsante [PROGRAMMA] si seleziona il programma desiderato tra [FUZZY → ECO → JEANS → LANA → FUZZY].

- Premendo questo pulsante si avvia il programma selezionato. Premendolo una seconda volta, il funzionamento della lavatrice viene interrotto. Premendolo ancora si avvia di nuovo, e così via.
- Dopo 10 secondi di pausa, la lavatrice si spegne automaticamente.

- Premendo questo pulsante si accende la lavatrice. Lo spegnimento a fine programma è automatico.

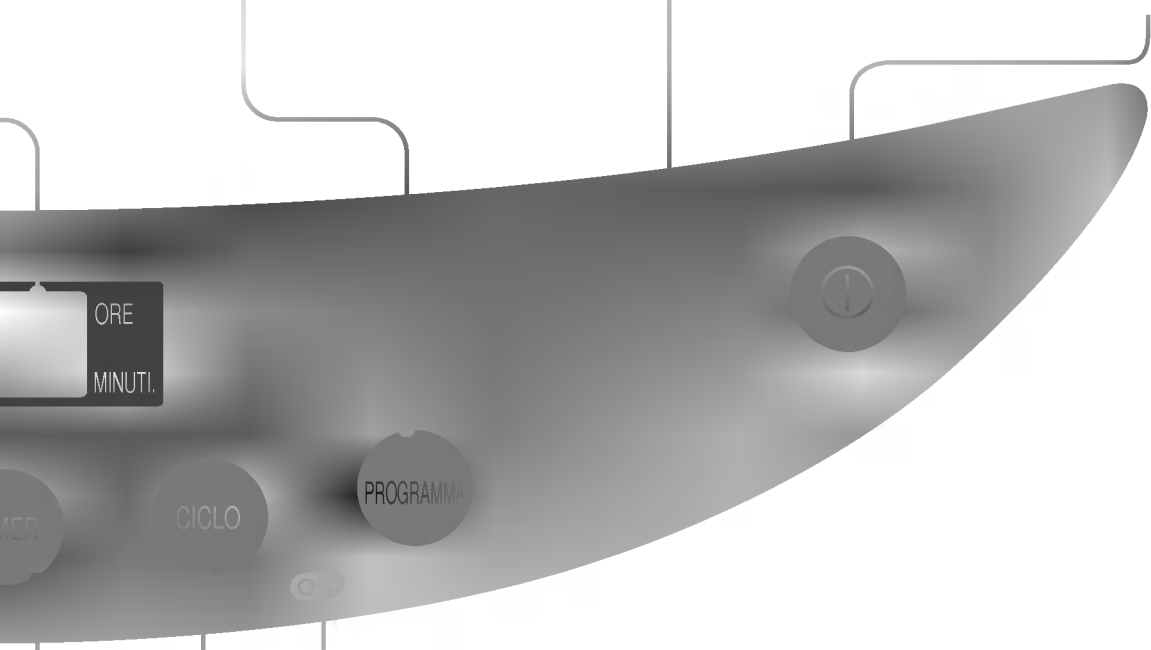

- Premendo ripetutamente il pulsante [CICLO] si seleziona il programma desiderato tra [LAVAGGIO+RISCIACQUO+CENTRIFUGA] → [CENTRIFUGA] → [RISCIACQUO+CENTRIFUGA] → [RISCIACQUO] → [LAVAGGIO+RISCIACQUO] → [LAVAGGIO] → [AMMOLLO+LAVAGGIO+RISCIACQUO+CENTRIFUGA] → [AMMOLLO+LAVAGGIO+RISCIACQUO] → [AMMOLLO+LAVAGGIO].

Blocco dei comandi

- Disabilita i pulsanti, in modo da impedire che i programmi possano essere modificati senza autorizzazione.
- Per attivare o disattivare alternativamente il blocco dei comandi, premere simultaneamente i pulsanti [LAVAGGIO] e [RISCIACQUO] mentre è in corso un programma.
- Mentre il blocco dei comandi è attivato, nel display lampeggiano alternativamente l'indicazione " [L " e quella della durata del tempo rimanente.

Attivazione automatica della pompa di scarico

- All'inizio di ogni programma di lavaggio, la pompa di scarico viene attivata automaticamente per 3~5 secondi, in modo da vuotare l'acqua eventualmente ancora presente nel cestello.



Descrizione dei comandi

Preparazione del bucato

- Accertarsi di non lasciare oggetti (come ad esempio chiavi, monete, fermagli, eccetera) all'interno delle tasche dei capi da lavare.

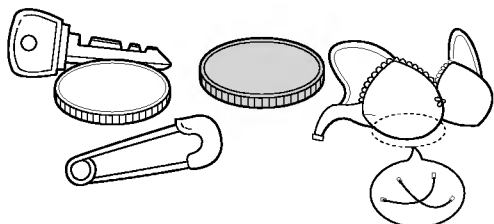

- Prima di introdurre i capi nella lavatrice è opportuno spazzolare la terra, il fango o la sabbia eventualmente presenti.

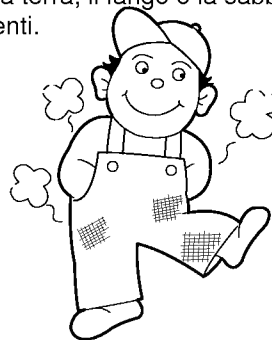

- Controllare le etichette sui capi. Trattare preventivamente le macchie, in modo da facilitare la loro eliminazione durante il lavaggio.

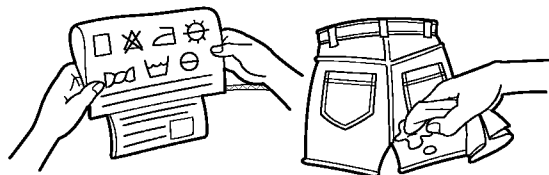

- Lavare separatamente i capi bianchi e quelli colorati.

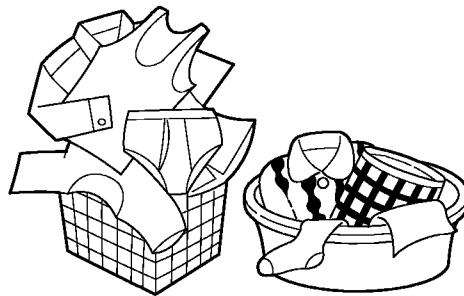

- Dato che alcuni capi (generalmente, quelli più leggeri) possono avere la tendenza a galleggiare durante il lavaggio, si consiglia di lavarli dopo averli raggruppati in un apposito sacco a rete.

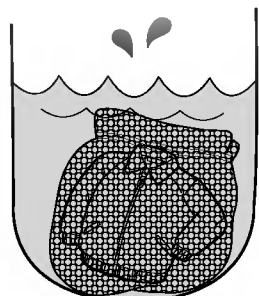

- Legare eventuali bretelle, nastri o cinture, in modo da impedire che possano impigliarsi, oppure lavare i capi che ne sono dotati riponendoli in un apposito sacco a rete.

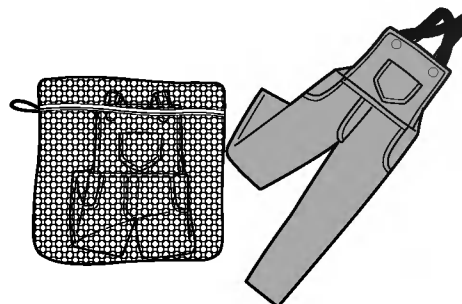

- Il bucato che galleggia si può danneggiare.
- Quando si usa un sacco a rete si deve versare il detergente dopo che lo si è sciolto, in modo da permettere che si distribuisca uniformemente.

- Se le bretelle, i nastri o le cinture si impigliano, possono rovinarsi e danneggiare la lavatrice.

Preparazione della lavatrice

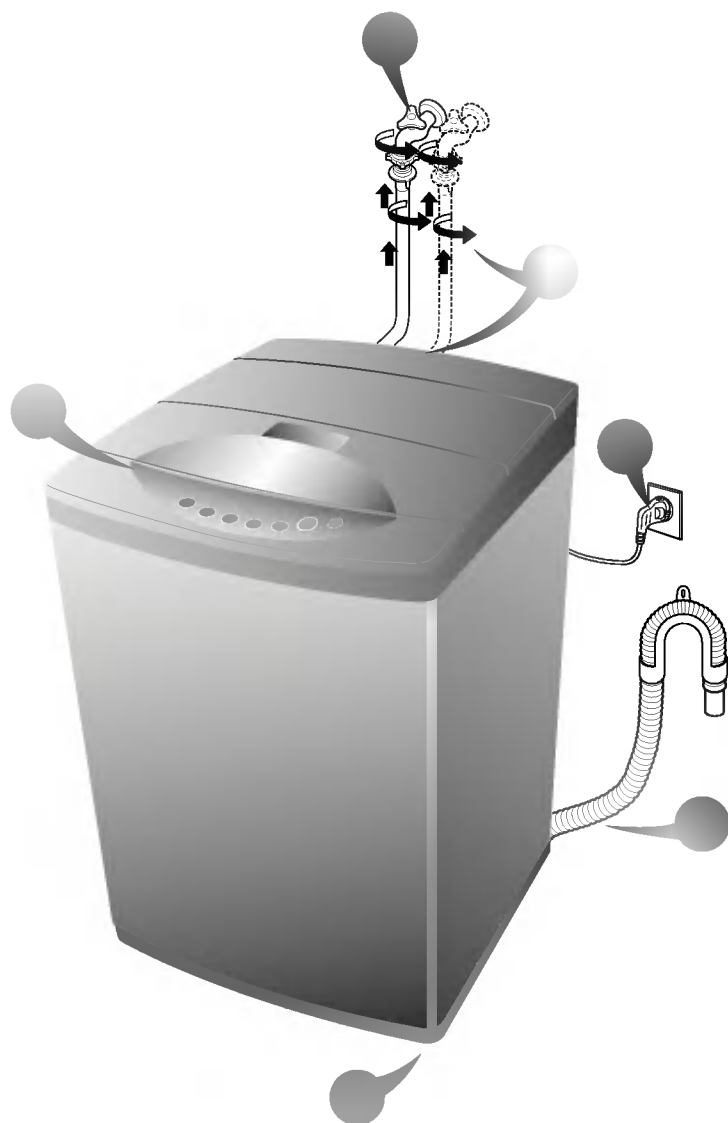

1 Collegare i tubi di carico ai rubinetti e alle bocchette.

Vedere pagina **31**

3 Collegare la spina del cavo di alimentazione nella presa di corrente.

4 Collegare il tubo di scarico, accertandosi che la sua estremità non si trovi a meno di 90 cm o a più di 120 cm da terra.

Vedere pagina **32**

5 Controllare che la lavatrice sia perfettamente in piano (eventualmente, regolare l'altezza dei piedini). Vedere pagina **36**

Prima di iniziare il lavaggio

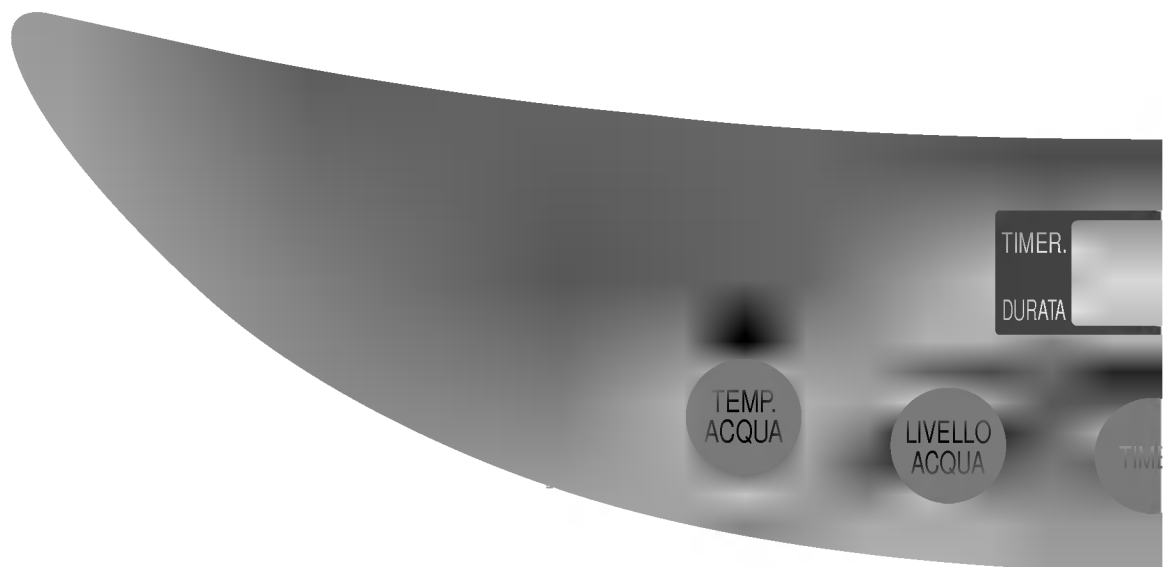

Quando viene selezionato il programma FUZZY...

- La lavatrice rileva automaticamente il peso del bucato presente nel cestello, e imposta di conseguenza la potenza del getto d'acqua, la durata del lavaggio, il numero di risciacqui e la durata della centrifuga.
- Grazie ad un sistema di sensori, il livello dell'acqua viene visualizzato dall'accensione delle apposite indicazioni luminose.

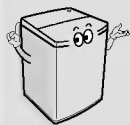

- Se nel cestello è già presente dell'acqua, o se il bucato è già bagnato, il livello dell'acqua può diventare eccessivamente elevato. Si consiglia quindi di controllare, ed eventualmente regolarlo per mezzo dell'apposito pulsante.
- Se i capi nel cestello sono molto leggeri, il livello dell'acqua può risultare più basso. Anche in questo caso lo si dovrà quindi regolare per mezzo dell'apposito pulsante.
- Se nel bucato ci sono capi che possono scolorire, si consiglia di non eseguire l'ammollo [AMMOLLO].
- Il carico dell'acqua può essere ripreso dopo circa 2 minuti dall'inizio del programma.
- Se si utilizzano detersivi neutri o detersivi liquidi, si raccomanda di seguire le avvertenze riportate sulle loro confezioni.

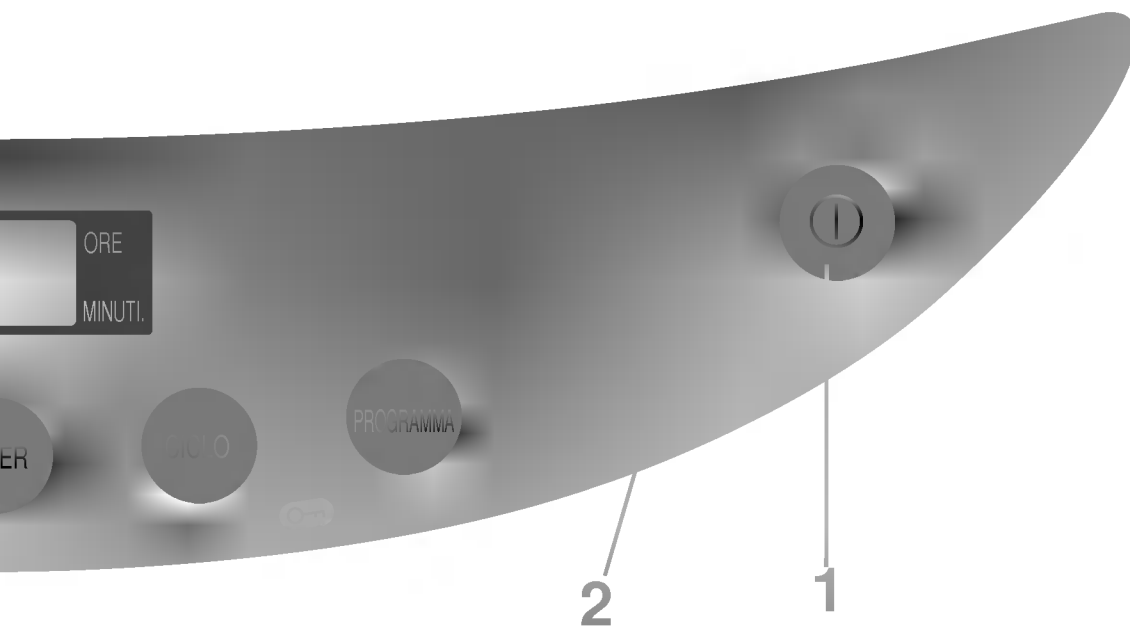

1 Premere il pulsante di accensione [].

2 Introdurre il bucato nel cestello e premere il pulsante [AVVIO/PAUSA].
Controllare che sia stato automaticamente selezionato il programma Fuzzy.

3 Versare il detersivo nella vaschetta e chiudere il coperchio.



Trascorsi 10 secondi dal termine del programma, la lavatrice emette un segnale acustico e si spegne automaticamente.

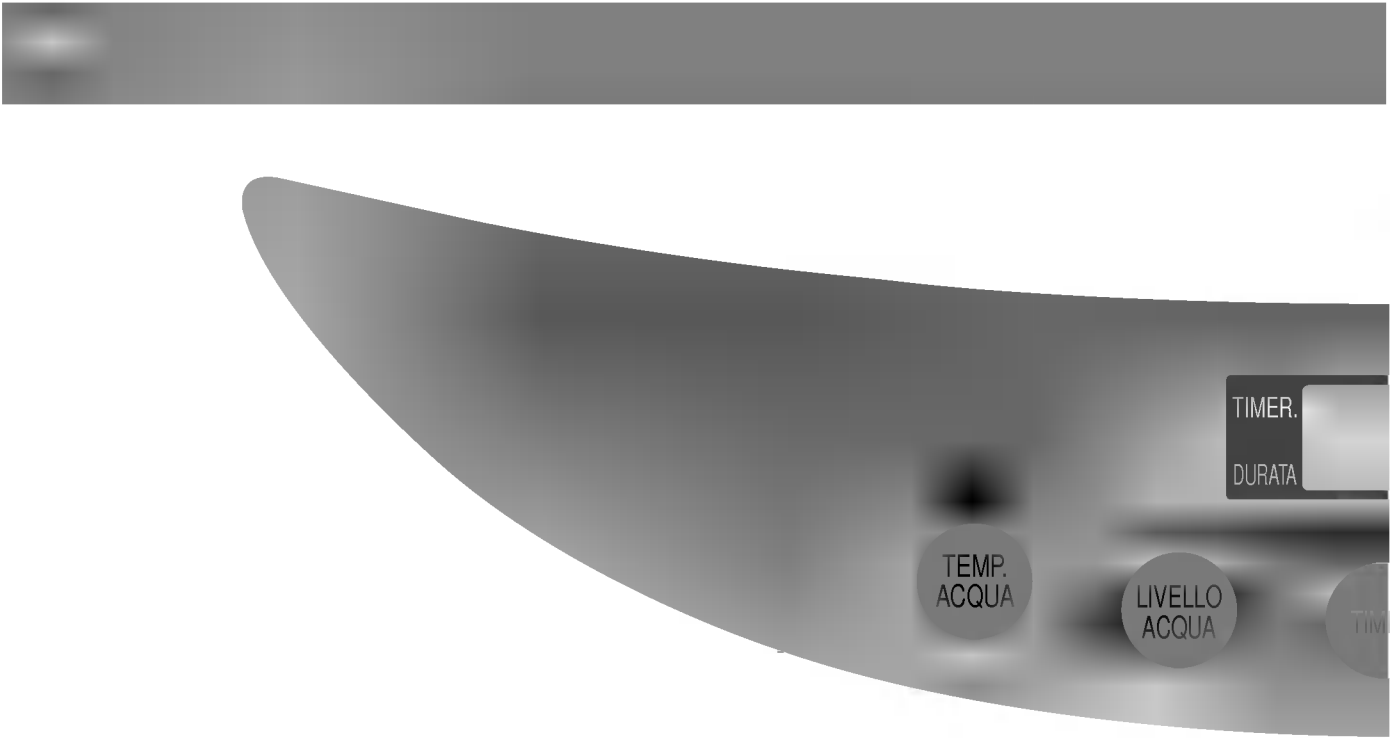

- Questo programma può essere utilizzato per lavare in fretta limitate quantità di bucato (max: 3,5 kg) non molto sporco.

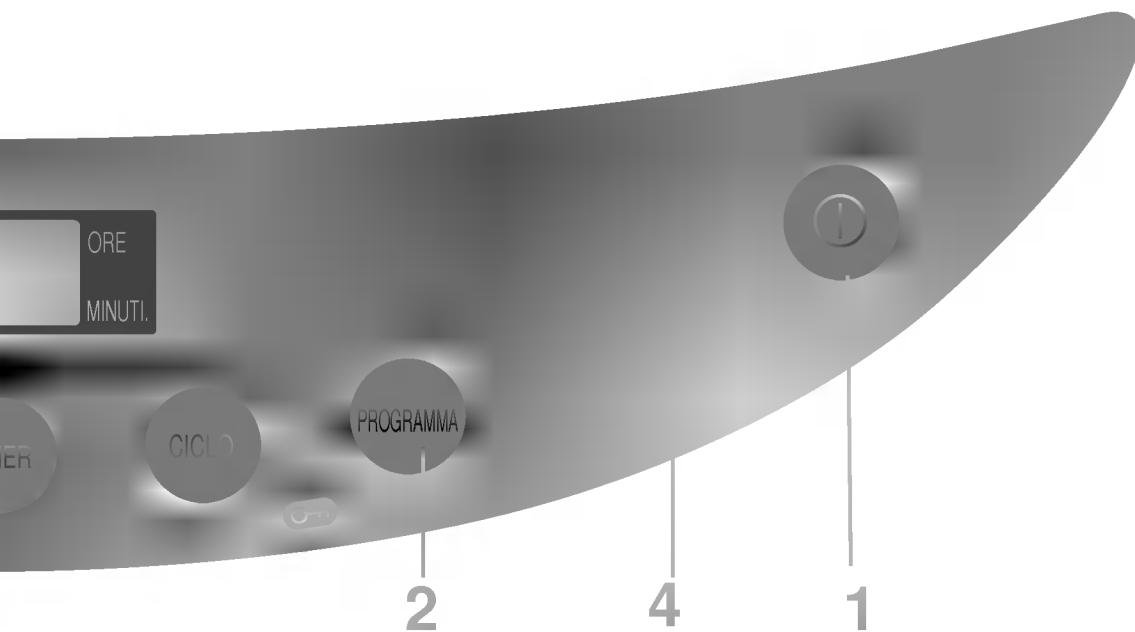

1 Premere il pulsante di accensione [].

2 Selezionare il programma [ECO].
● Programma [ECO] = 6 minuti di lavaggio, 1 risciacquo, 3 minuti di centrifuga.

3 Introdurre il bucato nel cestello.

4 Premere il pulsante [AVVIO/PAUSA].

5 Versare nella vaschetta il quantitativo di detersivo indicato nel display, e chiudere il coperchio.



- Se il coperchio non viene chiuso bene, nel display viene visualizzata l'indicazione "DE.", la lavatrice non dà inizio al programma ed emette un segnale acustico.
- Trascorsi 10 secondi dal termine del programma, la lavatrice emette un segnale acustico e si spegne automaticamente.

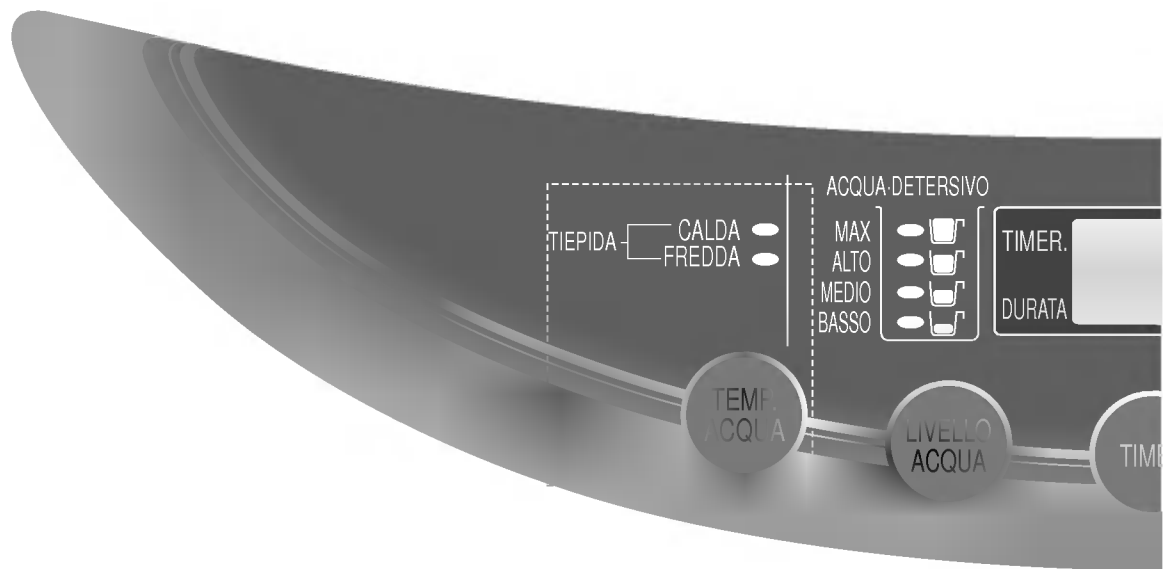

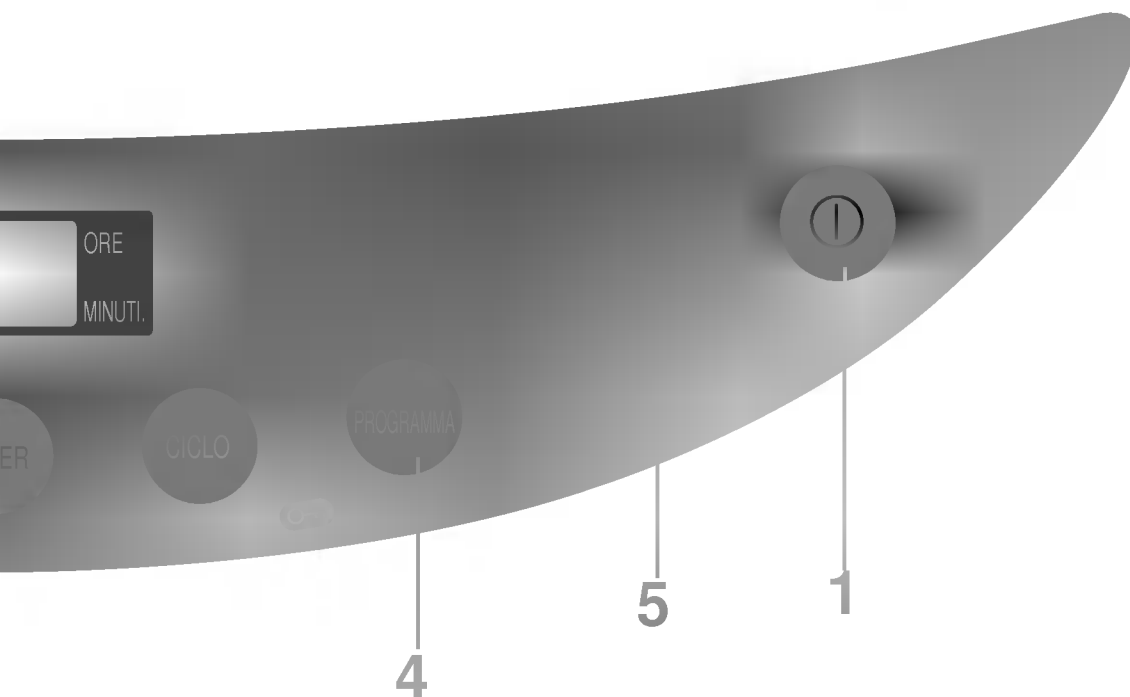

1 Premere il pulsante di accensione [].

2 Versare il detersivo nella vaschetta.

3 Introdurre la biancheria di JEANS nel cestello.
● Distribuirli nel cestello nel modo più uniforme possibile.

4 Selezionare il programma [JEANS].
● Premere due volte il pulsante [PROGRAMMA].

5 Chiudere il coperchio e premere il pulsante [AVVIO/PAUSA].



- Se il coperchio non viene chiuso bene, nel display viene visualizzata l'indicazione “*dE*”, la lavatrice non dà inizio al programma ed emette un segnale acustico.
- Trascorsi 10 secondi dal termine del programma, la lavatrice emette un segnale acustico e si spegne automaticamente.

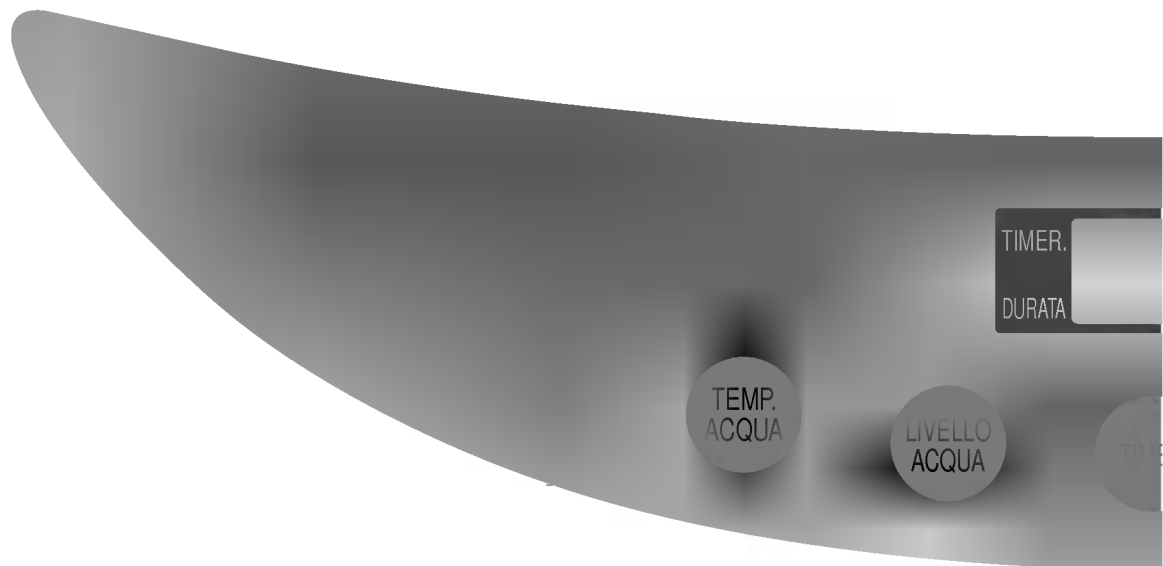

Come fare asciugare capi o biancheria in lana

- Stendere la biancheria all'ombra.



- Se si usano degli appendiabiti sottili, avvolgerli con un asciugamano o un tovagliolo, in modo che mettano in forma le spalle degli indumenti.

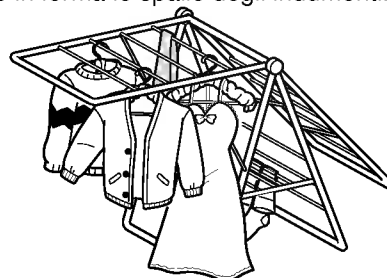

- Una leggera spiegazzatura dei capi può essere eliminata con una veloce stiratura.



- Per non rovinare i capi, evitare di selezionare i livelli dell'acqua [MEDIO] o [BASSO].
- Utilizzare solo acqua fredda (l'acqua calda può fare infeltrire la lana).
- Se si utilizzano detersivi neutri o detersivi liquidi, si raccomanda di seguire le avvertenze riportate sulle loro confezioni.
- Questo programma può essere utilizzato per lavare capi delicati o biancheria in lana, sulla cui etichetta sia apposta l'indicazione "Lavare con acqua".
- Si raccomanda di non lavare più di 2,0 kg di bucato alla volta.
- Evitare di lavare contemporaneamente capi bianchi e capi che possono rilasciare colore.
- Questo programma permette di fare una centrifuga delicata per non rovinare i capi, se la centrifuga viene disinserita fare attenzione all'acqua contenuta ancora nel cestello.

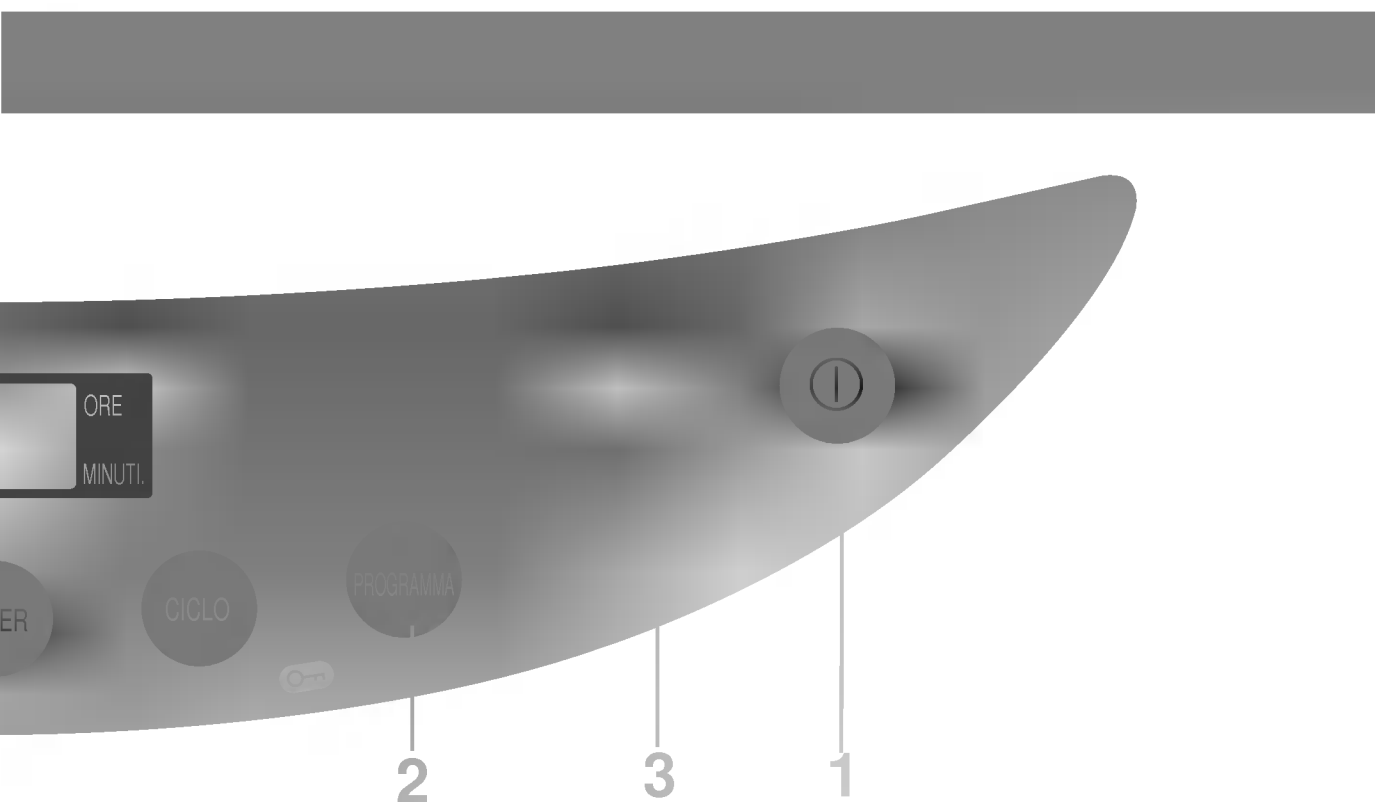

1 Premere il pulsante di accensione [].

2 Selezionare il programma [LANA].
● Il livello dell'acqua viene automaticamente impostato su [ALTO].

3 Introdurre il bucato e premere il pulsante [AVVIO/PAUSA].
● Il bucato con guarnizioni o lavorazioni delicate, e inserti o bottoni fragili, deve essere rivoltato.

4 Versare il detersivo nella vaschetta e chiudere il coperchio.



● Trascorsi 10 secondi dal termine del programma, la lavatrice emette un segnale acustico e si spegne automaticamente.

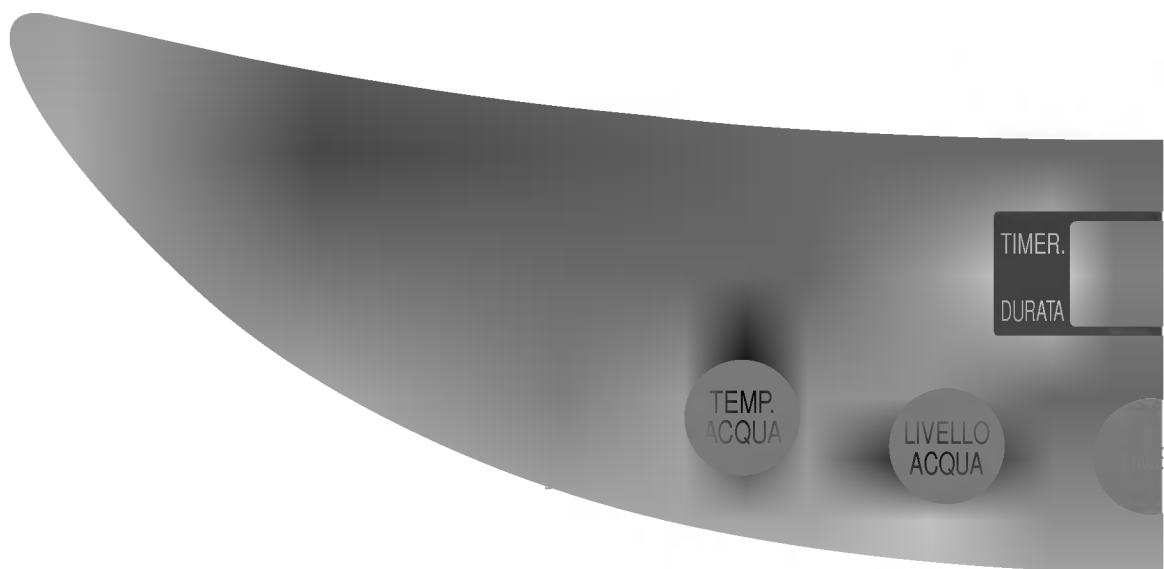

Rilevamento del peso del bucato e visualizzazione del livello dell'acqua

1 Introdurre il bucato nel cestello e premere il pulsante [AVVIO/PAUSA].

2 Prima che venga caricata l'acqua, il piattello ruota in ambedue i sensi per circa 8 secondi.

3 Nel pannello vengono visualizzati i quantitativi appropriati di acqua e di detersivo

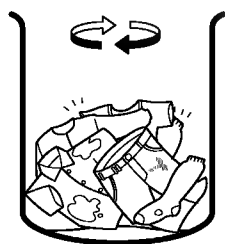

- Se nel cestello è già presente dell'acqua, o se il bucato è già bagnato, il livello dell'acqua può diventare eccessivamente elevato. Si consiglia quindi di controllare, ed eventualmente regolarlo per mezzo dell'apposito pulsante.
- Se i capi nel cestello sono molto leggeri, il livello dell'acqua può risultare più basso. Anche in questo caso lo si dovrà quindi regolare per mezzo dell'apposito pulsante.

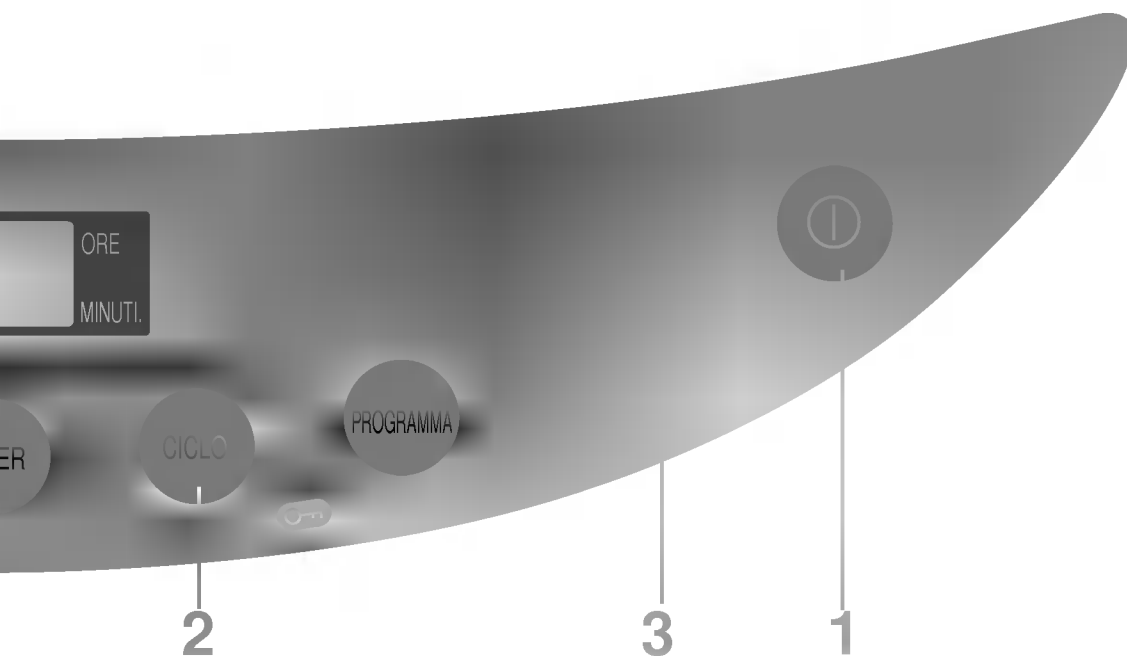

1 Premere il pulsante di accensione [].

2 **Selezionare il programma [AMMOLLO].**

- Premere il pulsante [CICLO] in modo da fare accendere l'indicazione luminosa [AMMOLLO].
- Selezionare la combinazione desiderata tra [AMMOLLO +LAVAGGIO +RISCIACQUO +CENTRIFUGA], [AMMOLLO + LAVAGGIO + RISCIACQUO] oppure [AMMOLLO+LAVAGGIO].

3 **Introdurre il bucato e premere il pulsante [AVVIO/PAUSA].**

4 **Versare nella vaschetta la quantità di detersivo indicata.**

- Prima di versare il detersivo in polvere, si deve controllare che l'interno del cassetto sia perfettamente asciutto. In caso contrario, il detersivo potrebbe raggrumarsi e indurire.



Se il coperchio non viene chiuso, la lavatrice non può effettuare il lavaggio con ammollo.

Questa funzione può essere utilizzata in abbinamento a qualsiasi programma (tranne LANA). Se si desidera disattivare la programmazione del timer si deve spegnere la lavatrice e riaccenderla nuovamente.

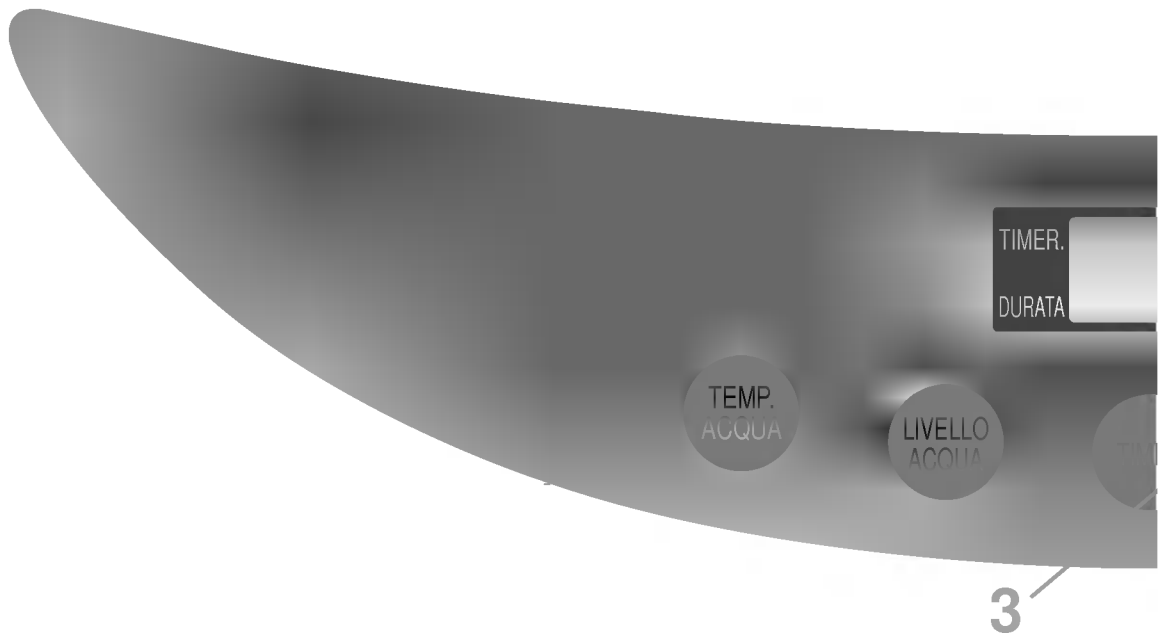

Come programmare il timer

Esempio: Si immagini di voler ritardare, alle 7:00 del mattino, la partenza del programma per le 21:00.

- Premere ripetutamente il pulsante [TIMER], in modo da impostare il ritardo desiderato: [3 → 4 → 5... → 12 → 14 → 16... → 48 → 3], e così via.

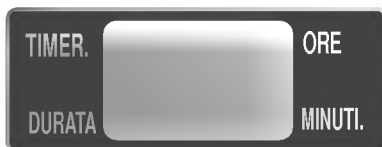

Dalle 7:00 alle 21:00 = **14 ore**

Come caricare il detersivo

Detersivo in polvere

- Versarlo nella vaschetta. ()

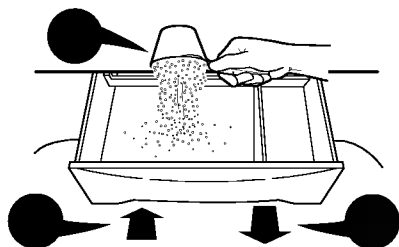

Detersivo liquido

- Diluirlo con una pari quantità d'acqua.

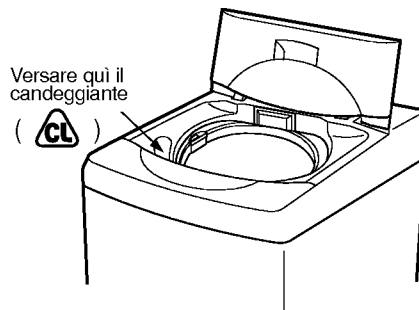

- Prima di versare il detersivo in polvere, controllare che la vaschetta sia perfettamente asciutta. In caso contrario, il detersivo potrebbe seccare.

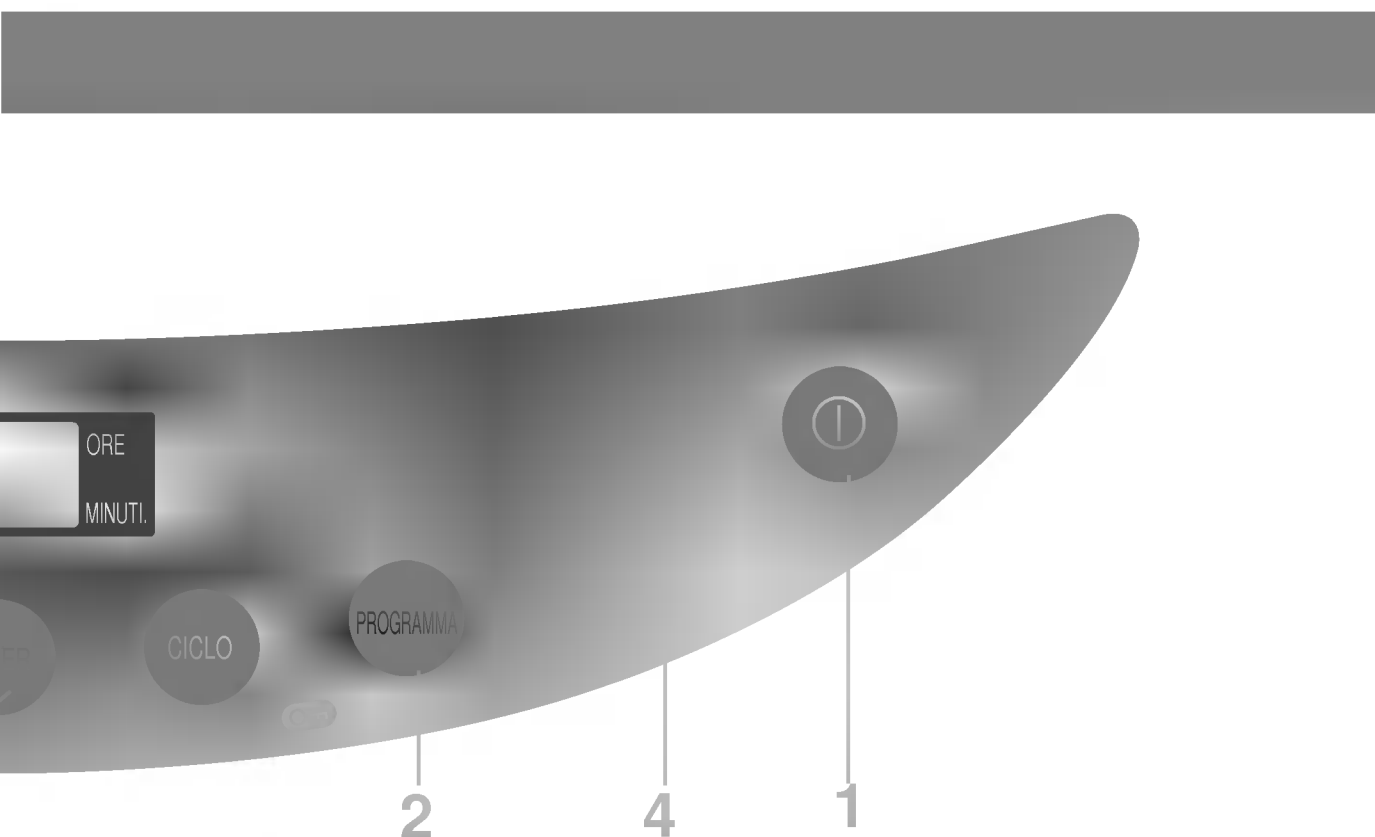

1 Premere il pulsante di accensione [].

2 Selezionare il programma desiderato.
● Selezionare qualsiasi programma ad eccezione di [LANA].

3 Programmare il timer.
● Premere il pulsante [TIMER] in modo da impostare il ritardo di accensione della lavatrice.

4 Introdurre il bucato e premere il pulsante [AVVIO/PAUSA].

5 Versare il detersivo in polvere nella vaschetta, chiudere il coperchio e premere due volte il pulsante [AVVIO/PAUSA].
● Estrarre la vaschetta e versarvi la quantità di detersivo in polvere indicata nel pannello di controllo.



Se il coperchio non viene chiuso, la lavatrice emette un segnale acustico per avvisare che non può effettuare l'operazione programmata.



Se si prevede di essere assenti

- Se nel momento in cui la lavatrice conclude il programma si prevede di essere assenti, conviene attivare solo il lavaggio ed il risciacquo, dato che se si attivasse anche la centrifuga il bucato potrebbe rimanere spiegazzato.
- Attenzione! Non facendo la centrifuga alla fine del risciacquo, rimane acqua nella vasca.

E' possibile impostare a proprio piacimento alcuni parametri dei programmi, relativi al lavaggio, al risciacquo o alla centrifuga, oppure li si può impostare come cicli singoli o combinati, al termine di un programma.

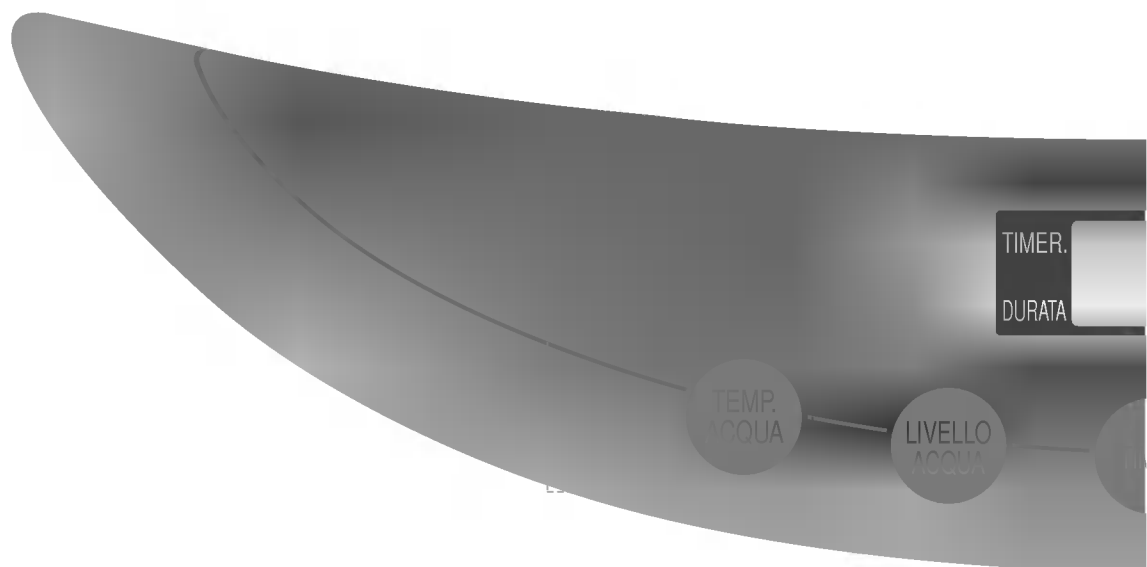

2

1 Premere il pulsante [①].

SPEGNIMENTO
AUTOMATICO



<p>Lavaggio</p>	<ul style="list-style-type: none"> ● Premere il pulsante LAVAGGIO per impostare la durata del ciclo. ● Regolare il livello dell'acqua in base alla quantità di bucato. ● Se non lo si regola, viene automaticamente impostato il livello [ALTO].
<p>Lavaggio + Risciacquo</p>	<ul style="list-style-type: none"> ● Premere il pulsante LAVAGGIO per impostare la durata del ciclo. ● Premere il pulsante RISCIAQUO per impostare la funzione. ● Regolare il livello dell'acqua in base alla quantità di bucato. ● Se non lo si regola, viene automaticamente impostato il livello [ALTO].
<p>Risciacquo</p>	<ul style="list-style-type: none"> ● Premere il pulsante RISCIAQUO per impostare la funzione. ● Regolare il livello dell'acqua in base alla quantità di bucato. ● Se non lo si regola, viene automaticamente impostato il livello [ALTO]. ● Per aggiungere l'ammorbidente selezionare il programma AMMORBIDENTE, in modo che venga indicato il momento esatto. ● In questo caso, il peso del bucato non viene rilevato. ● Il risciacquo ha inizio con il carico dell'acqua.
<p>Risciacquo + Centrifuga</p>	<ul style="list-style-type: none"> ● Premere il pulsante RISCIAQUO per impostare la funzione. ● Premere il pulsante CENTRIFUGA per impostare la durata della centrifuga. ● Regolare il livello dell'acqua in base alla quantità di bucato. ● Se non lo si regola, viene automaticamente impostato il livello [ALTO].
<p>Centrifuga</p>	<ul style="list-style-type: none"> ● Premere il pulsante CENTRIFUGA per impostare la durata della centrifuga.

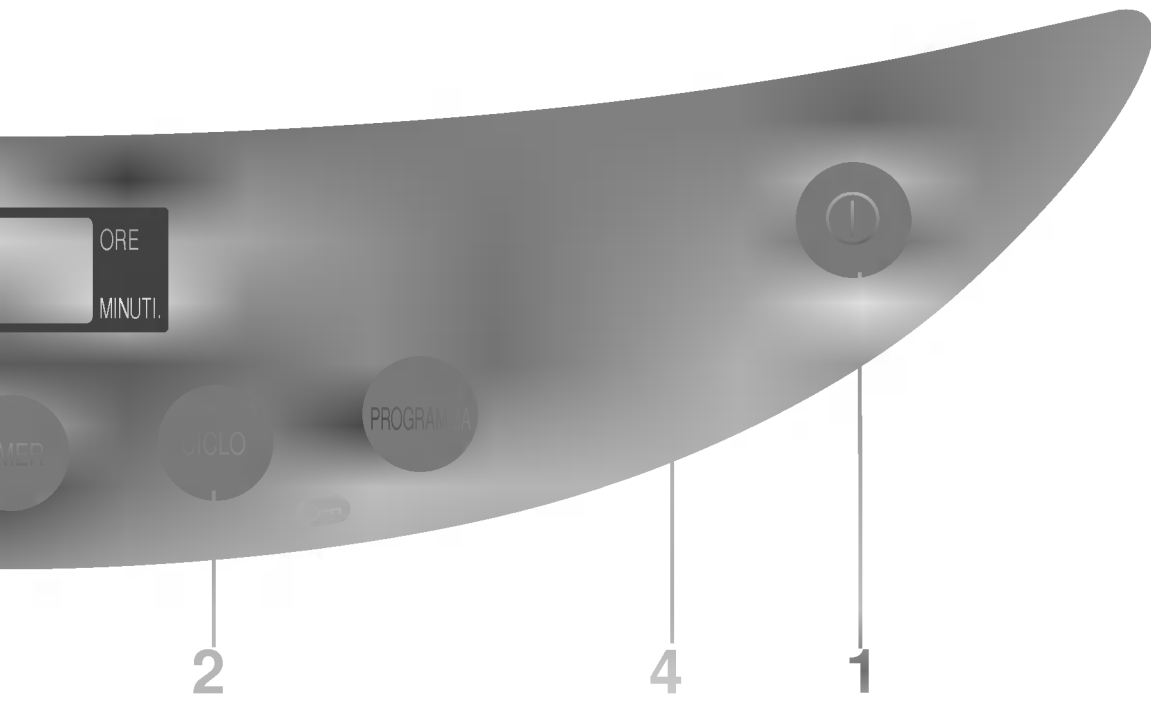

3 Introdurre il bucato nel cestello.



- Controllare che all'interno delle tasche dei capi da lavare non ci siano oggetti (come ad esempio chiavi, monete, fermagli, ecc.) che potrebbero occludere lo scarico della lavatrice.

4 Premere il pulsante [AVVIO/PAUSA].



- La lavatrice visualizza il quantitativo appropriato di detersivo ed inizia a caricare l'acqua.

Versare il detersivo, se necessario, e chiudere il coperchio.

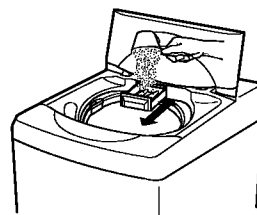

- Versare la quantità di detersivo indicata.



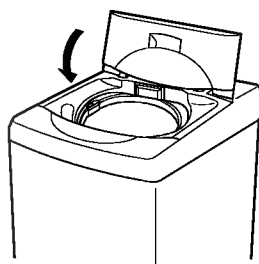

Chiudere il coperchio.



- Se il coperchio non è chiuso bene, la lavatrice emette un segnale acustico di avvertimento.

4 Premere il pulsante [AVVIO/PAUSA].



LIVELLO DELL'ACQUA	QUANTITA' D'ACQUA	QUANTITA' DI BUCATO	QUANTITA' DI DETERSIVO	
			NORMALE REGULAR	CONCENTRATO CONCENTRATED
MAX	55 ℓ	Più di 3,6 kg	 Circa 55 g	Circa 37 g
ALTO	46 ℓ	Più di 3,5 kg	 Circa 46 g	Circa 31 g
MEDIO	33 ℓ	Più di 2,0 kg	 Circa 33 g	Circa 22 g
BASSO	24 ℓ	Più di 1,0 kg	 Circa 24 g	Circa 16g

- Detersivo concentrato: 20 grammi per 30 litri d'acqua.
- Detersivo normale: 30 grammi per 30 litri d'acqua.
- Quando la lavatrice carica l'acqua in base al peso del bucato che ha rilevato, il quantitativo dell'acqua può variare in base al tipo di capi e di tessuti.
- Si raccomanda di utilizzare detersivo specifico per lavatrici, che produce una minore quantità di schiuma rispetto al detersivo per bucato a mano.
- Se si utilizza detersivo liquido, si consiglia di diluirlo con una pari quantità d'acqua e di versare il tutto nella vaschetta del candeggiante.



- L'uso di alcuni tipi di detersivi può provocare un eventuale accumulo di residui di sporcizia all'interno del cestello.
- L'impiego di una quantità eccessiva di detersivo può provocare un eccesso di schiuma ed essere dannoso per l'ambiente.

Uso del candeggiante

- Si consiglia di utilizzare candeggiante del tipo ad ossigeno attivo.
- Il candeggiante in polvere deve essere versato dopo aver selezionato i capi da candeggiare.
- Il candeggiante liquido deve essere versato nell'apposita vaschetta.

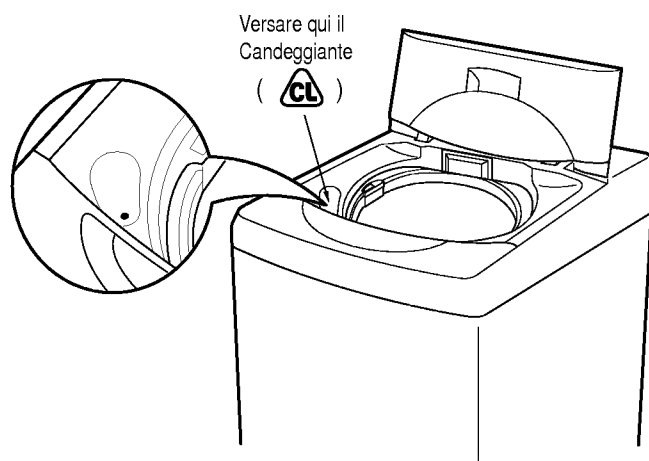

Uso dell'ammorbidente

- Estrarre il cassetto che si trova nel frontale della lavatrice.
- Versare l'ammorbidente sino a raggiungere l'indicatore di livello, senza coprirlo.
- Chiudere delicatamente il cassetto, in modo da non fare fuoriuscire l'ammorbidente.

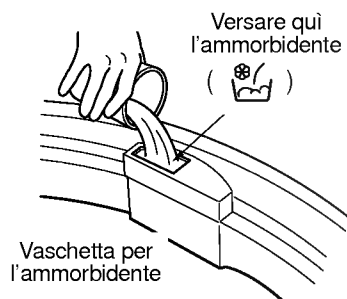

- L'ammorbidente viene aggiunto automaticamente al bucato prima dell'ultimo risciacquo (quando la lavatrice emette un segnale acustico di avvertimento).
- Se la pressione dell'acqua non è sufficiente (meno di 0,5 kgf/cm²), l'ammorbidente non può raggiungere il bucato. In questo caso, si consiglia di aggiungerlo a mano prima dell'ultimo risciacquo.
- Evitare di lasciare a lungo (per più di un paio d'ore) il candeggiante nella lavatrice, dato che in tal modo potrebbe solidificarsi.
- Evitare di versare il candeggiante e l'ammorbidente direttamente sui capi, che potrebbero in tal modo scolorire.



Il sistema di blocco dei comandi impedisce che, durante il funzionamento della lavatrice, i programmi possano essere modificati senza autorizzazione (ad esempio, da dei bambini).

Come attivare il blocco dei comandi

1 Premere il pulsante [ACCENSIONE].

2 Effettuare tutte le impostazioni e le regolazioni desiderate, quindi premere il pulsante [AVVIO/PAUSA].

SPEGNIMENO
AUTOMATOCO

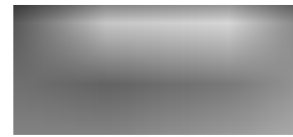

3 Dopo che il programma ha avuto inizio, premere simultaneamente i pulsanti [CICLO] e [PROGRAMMA], in modo che nel display venga visualizzata la sottostante indicazione. I comandi sono ora disabilitati, ed azionandoli non si ottiene alcun effetto.

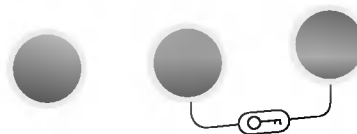

- Mentre è attivato il blocco dei comandi, nel display vengono visualizzate alternativamente l'indicazione "CL" e quella del tempo che rimane prima della conclusione del programma.

Come disattivare il blocco dei comandi

- Per disattivare il blocco dei comandi, premere di nuovo simultaneamente i pulsanti [CICLO] e [PROGRAMMA].

Installazione



La lavatrice deve categoricamente essere collegata ad un impianto elettrico dotato di messa a terra. In caso contrario, si può correre il rischio di folgorazioni.

Messa a terra

- La lavatrice deve essere collegata ad una presa di corrente dotata di messa a terra

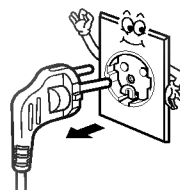

Altri dispositivi di sicurezza

- Se non si dispone di una presa dotata di messa a terra, la lavatrice deve essere collegata ad una linea di messa a terra indipendente.
- La messa a terra deve essere a norma, e non deve essere ricavata da collegamenti che non offrano idonee garanzie di sicurezza.
- La lavatrice dovrebbe essere collegata ad un interruttore salvavita.

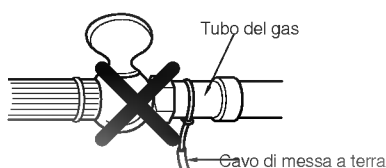
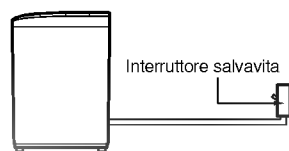
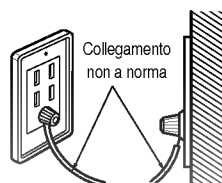
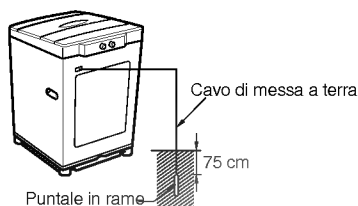

Collegamento del tubo di scarico

- Collegare il tubo di scarico alla bocchetta di scarico, sul retro della lavatrice.
- Montare la molletta di fissaggio del tubo, quindi spingerlo verso la lavatrice, nella direzione indicata dalla freccia.
- Inserire l'estremità del tubo in uno scarico a muro, oppure agganciarla saldamente al bordo di un lavandino o di una vasca.

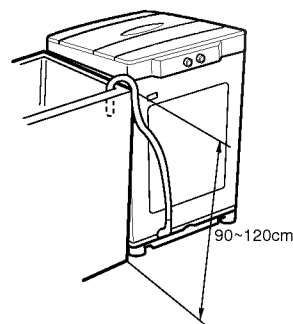
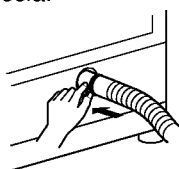
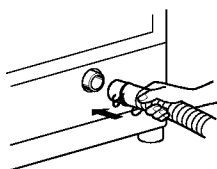

■ ATTENZIONE

- Controllare che l'estremità del tubo di scarico non si sfilì dall'alloggiamento.
- Accertarsi che il tubo di scarico non sia schiacciato.
- L'estremità del tubo di scarico si deve trovare ad un minimo di 90 cm e ad un massimo di 120 cm da terra.
- Disporre il tubo di scarico in modo che non compia anse verso il basso.

Installazione



Se la lavatrice non viene installata correttamente, il suo funzionamento può dare luogo a rumorosità e vibrazioni.

1. Se la lavatrice viene posizionata sopra un tappeto o una moquette, i piedini devono essere regolati in altezza in modo da consentire una certa circolazione d'aria nel lato inferiore.
2. La lavatrice deve essere installata su un pavimento solido, piano e perfettamente orizzontale.

Come mettere in piano la lavatrice

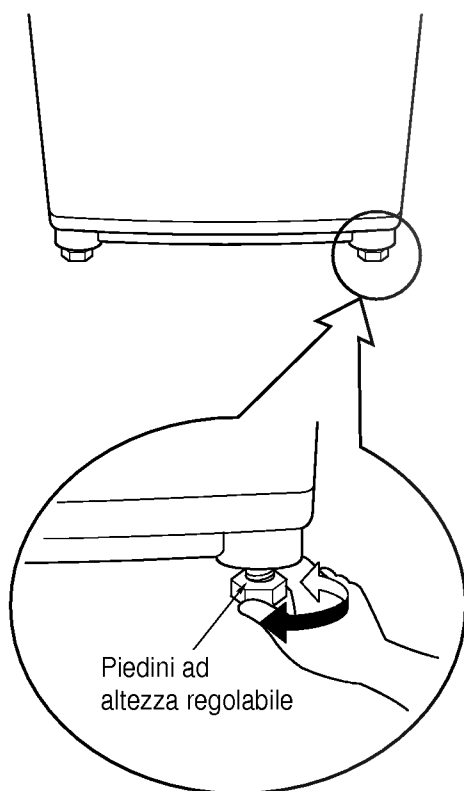

1 Scelta del luogo

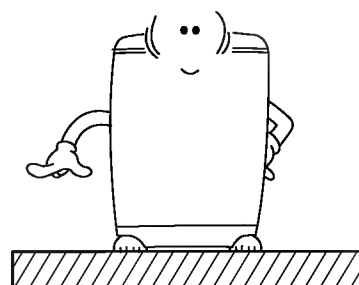

- La lavatrice deve essere installata su una superficie piatta e stabile.

3 Regolazione dell'orizzontalità

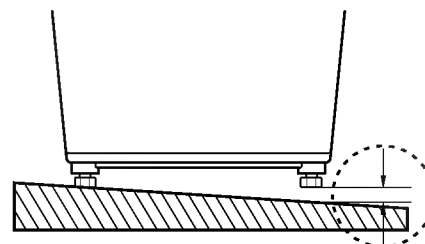

- Regolare i piedini, avvitandoli o svitandoli, in modo che la lavatrice si venga a trovare perfettamente in piano.

Distanza dalle pareti

- La distanza tra la lavatrice e le pareti circostanti non deve essere inferiore a 10 cm sul retro e a 2 cm sui lati.

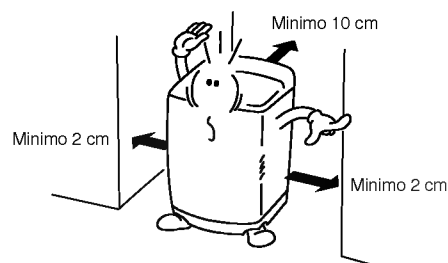

2 Controllo dell'orizzontalità

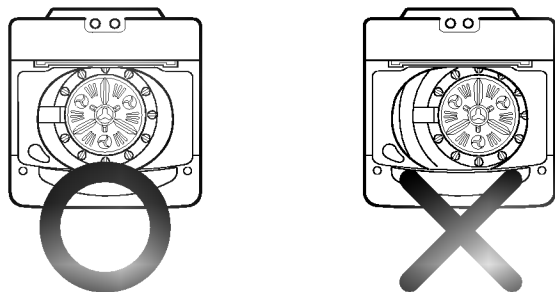

- Aprire il coperchio della lavatrice e controllare che il cestello sia perfettamente centrato.
- Controllare che la bolla dell'indicatore di livello sia in centro.
- Verificare, scuotendo leggermente la lavatrice, che la superficie su cui è appoggiata sia in piano.

4 Regolazione dei piedini

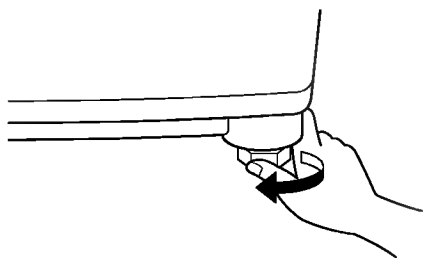

- Sollevare il lato anteriore della lavatrice e regolare i piedini, in modo che la loro estensione compensi eventuali avvallamenti del suolo.

5 Controllo del livello

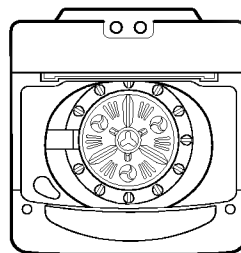

- Controllare che il fondo del cestello sia perfettamente centrato all'interno della lavatrice.

Come regolare l'altezza dei piedini

- Se ruotando i piedini non si riesce ad ottenere l'estensione necessaria, interporre gli appositi spessori.

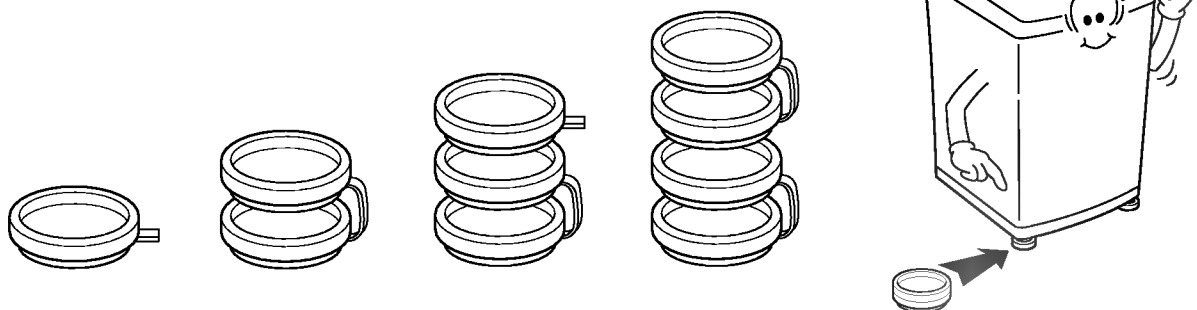

Installazione

Collegamento dei tubi di carico

I tubi di carico terminano con ghiera da 3/4".

1 Assicurarsi che su entrambe le ghiera siano montate le apposite guarnizioni in gomma.

2 Collegare il tubo di carico dell'acqua fredda alla bocchetta azzurra.

- Collegare una estremità del tubo di carico ad un rubinetto dell'acqua fredda, e avvitarla strettamente in modo da prevenire eventuali perdite.

- Collegare l'altra estremità del tubo alla bocchetta di carico dell'acqua fredda, contrassegnata dal colore azzurro, e avvitarla strettamente in modo da prevenire eventuali perdite.

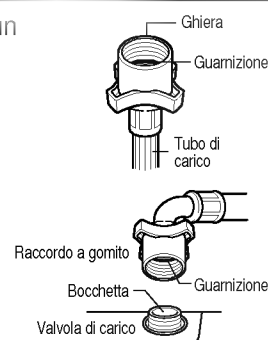

3 Collegare il tubo di carico dell'acqua fredda alla bocchetta rossa.

- Collegare una estremità del tubo di carico ad un rubinetto dell'acqua calda, e avvitarla strettamente in modo da prevenire eventuali perdite.

- Collegare l'altra estremità del tubo alla bocchetta di carico dell'acqua calda, contrassegnata dal colore rosso, e avvitarla strettamente in modo da prevenire eventuali perdite.

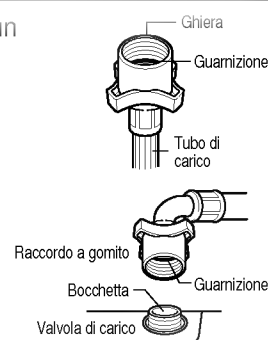

4 Accertarsi che tutte le ghiera siano avvitate strettamente.

- In caso contrario si possono verificare eventuali perdite.



Collegamento degli adattatori ad innesto (opzionali)

Alcune versioni della lavatrice sono dotate di adattatori opzionali, che permettono di effettuare il collegamento dei tubi di carico a rubinetti sprovvisti di filettatura.

1 Svitare le viti di fissaggio degli adattatori.

- Inserire gli adattatori sul rubinetto spingendoli verso l'alto, in modo da farli aderire alle guarnizioni.

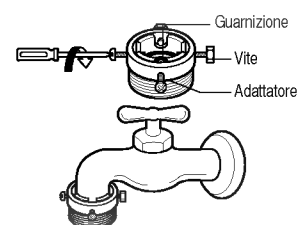

2 Avvitare strettamente le viti di fissaggio.

- Avvitare strettamente le viti, in modo che gli adattatori aderiscano perfettamente ai rubinetti.

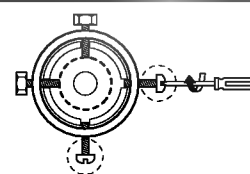

 Dopo che si sono collegati gli adattatori ai rubinetti, collegare i tubi di carico seguendo le istruzioni riportate in questa pagina

Pulizia periodica dei filtri

I filtri devono essere puliti almeno una volta ogni 3 mesi. Prima di intraprendere la pulizia dei filtri si deve scollegare la lavatrice dalla presa di corrente.

Pulizia dei filtri di carico

Prima di iniziare ad effettuare la pulizia dei filtri di carico si deve vuotare completamente il tubo di carico.

- 1 ● Chiudere i rubinetti e accendere la lavatrice.
● Selezionare la temperatura dell'acqua [FREDDA & CALDA], premere il pulsante [AVVIO/PAUSA] e attendere circa 5 secondi

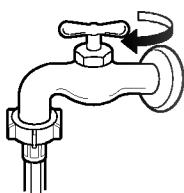

- 2 Spegnere la lavatrice e scollegare il cavo di alimentazione dalla presa di corrente.

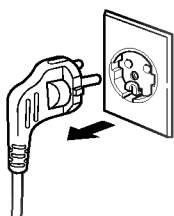

- 3 Scollegare i tubi di carico, rimuovere i filtri dalle bocchette e pulirli accuratamente con uno spazzolino.

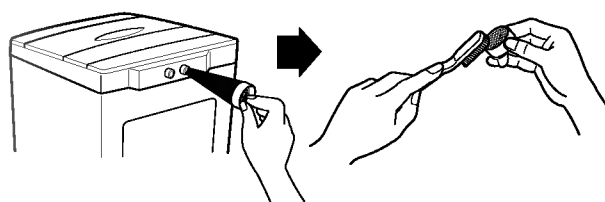

- Al termine, rimontare i filtri e ricollegare i tubi.

Pulizia dei filtri di raccolta per la lanugine

- 1 Sfilare i filtri, tirando verso l'alto.

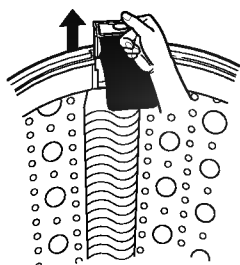

- 2 Rivoltarli e pulirli accuratamente.

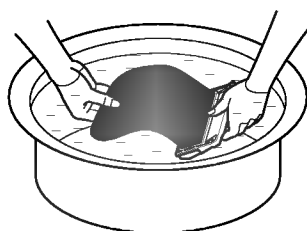

- 3 Reinscrivere i filtri in modo da avvertire uno scatto di bloccaggio.

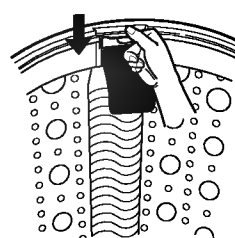

- Se i filtri sono consumati, li si deve sostituire utilizzando ricambi originali reperibili presso il Servizio di Assistenza Tecnica.

Pulizia del filtro di scarico

- 1 Svitare le 2 viti sul retro della lavatrice.

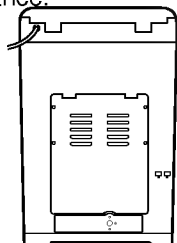

- 2 Svitare il filtro, ruotandolo in senso antiorario, rimuoverlo e pulirlo accuratamente.

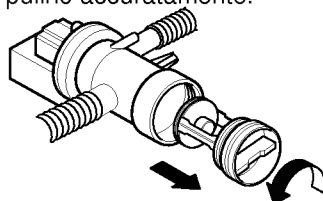

- 3 Riavvitare strettamente il filtro, ruotandolo in senso orario.

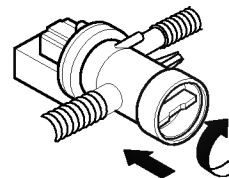

- ATTENZIONE: Dopo che si è rimontato il filtro si deve controllare che non si verifichino eventuali perdite.

Come prevenire la formazione di ghiaccio

1 Chiudere i rubinetti, scollegare i tubi di carico e vuotarli.

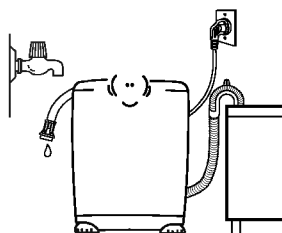

2 Fare funzionare la lavatrice per circa 1 minuto in centrifuga, premendo il pulsante [CENTRIFUGA].

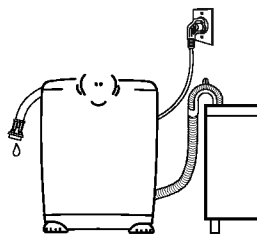

3 Scollegare il cavo di alimentazione dalla presa di corrente.

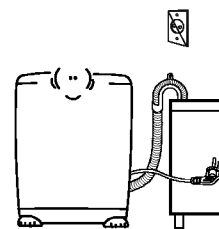

Come eliminare la formazione di ghiaccio

1 Scollegare la lavatrice dalla corrente e versare attorno ai rubinetti un po' d'acqua a 50°C, facendo attenzione a non bagnare le parti elettriche.

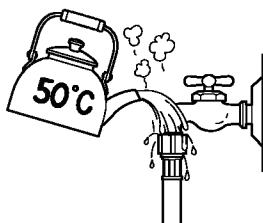

2 Versare acqua a 50°C all'interno del cestello.

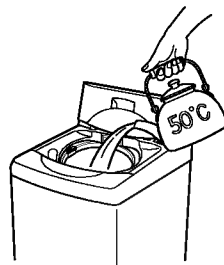

3 Scollegare i tubi di carico e lasciarli completamente immersi, per qualche minuto, in una bacinella piena d'acqua.

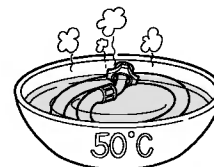

4 Ricollegare alla lavatrice i tubi di carico e riempirli d'acqua calda.

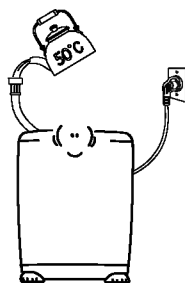

5 Collegare i tubi di carico ai rubinetti e controllare che non siano più occlusi dal ghiaccio.

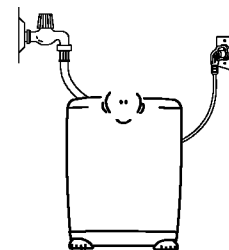







Il cestello è in acciaio, e quindi non può arrugginire. Tuttavia, nei seguenti casi la sua superficie si potrà ossidare leggermente:

- Prolungato contatto con oggetti metallici ossidati (ad esempio fermagli, forcine, ecc.).
- Acqua con elevata percentuale di minerali ferrosi.
- Prolungato contatto con candeggiante al cloro.

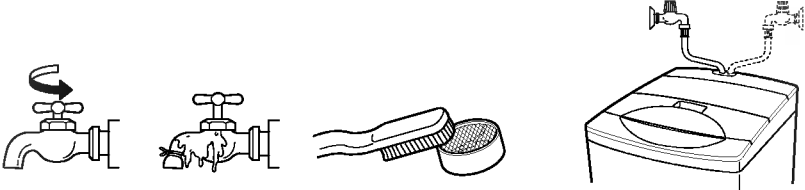

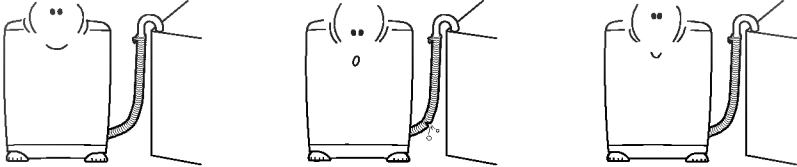





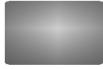

Per rimuovere l'ossidazione superficiale, utilizzare una spugnetta umida. Evitare di utilizzare spugnette metalliche o abrasive.

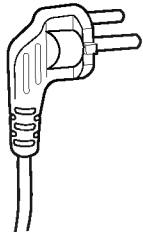

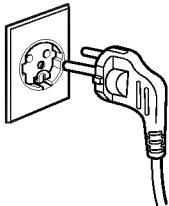
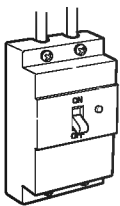
In molti casi, quello che apparentemente si può considerare un guasto o un difetto della lavatrice può invece essere causato da una anomalia nella sua installazione, oppure da un errore commesso nell'impostazione della procedura operativa. Per questo motivo, in caso di problemi raccomandiamo di effettuare i seguenti controlli, al fine di verificare l'effettiva necessità di intervento da parte del Servizio di Assistenza Tecnica.

PROBLEMI	CONTROLLI DA EFFETTUARE
<p>L'acqua non viene caricata</p> 	 <p>I rubinetti sono chiusi? I rubinetti sono ghiacciati? La pressione dell'acqua è eccessivamente bassa? I filtri di carico sono occlusi? Si è selezionato il carico di acqua calda e la lavatrice è collegata solo al rubinetto dell'acqua fredda?</p>
<p>L'acqua non viene scaricata</p> 	 <p>L'erogazione della corrente elettrica è stata interrotta? Il tubo di scarico è schiacciato o piegato? L'estremità del tubo di scarico è si trova all'altezza prescritta da terra (90~130 cm)?</p>
<p>La lavatrice non centrifuga</p> 	 <p>Il bucato si è accumulato su un solo lato del cestello? La lavatrice non si trova in piano?</p>
<p>Il coperchio non si chiude bene</p>  <p>La lavatrice emette un segnale acustico di avvertimento</p>	 <p>Il coperchio è aperto? In questo caso, la lavatrice non può effettuare il risciacquo né la centrifuga. Dopo aver programmato il timer si è chiuso il coperchio? In caso contrario, la lavatrice non si può accendere automaticamente.</p>

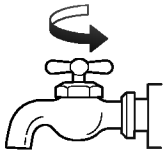

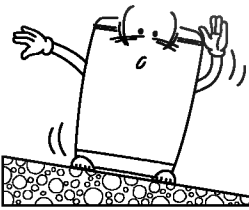
PROBLEMI	CONTROLLI DA EFFETTUARE
<p>Livello dell'acqua</p> 	<p>Interpellare il personale di un Centro di Assistenza Tecnica, ed evitare di utilizzare nel frattempo la lavatrice</p>
<p>Alimentazione</p> 	
<p>Sovraccarico</p> 	
<p>La lavatrice non si accende</p> 	<p>SPEGNIMENTO AUTOMATICO</p>  <p>Si è premuto il pulsante di accensione?</p>  <p>Si è inserita la spina del cavo di alimentazione in una presa di corrente?</p>  <p>La presa è alimentata? L'interruttore salvavita è scattato?</p>
<p>La lavatrice non funziona</p> 	 <p>Si è chiuso il coperchio e si è premuto il pulsante [AVVIO/PAUSA]?</p>  <p>La lavatrice ha caricato l'acqua?</p>  <p>Il rubinetto è aperto?</p>
<p>La lavatrice vibra ed è rumorosa</p> 	 <p>La lavatrice è in piano, su una superficie piatta e stabile?</p>
<p>Durante il risciacquo e la centrifuga, la lavatrice carica acqua.</p>	<ul style="list-style-type: none">● Questa operazione è del tutto normale, ed ha lo scopo di ridistribuire uniformemente il bucato all'interno del cestello.● In questo caso, non è necessario alcun intervento.

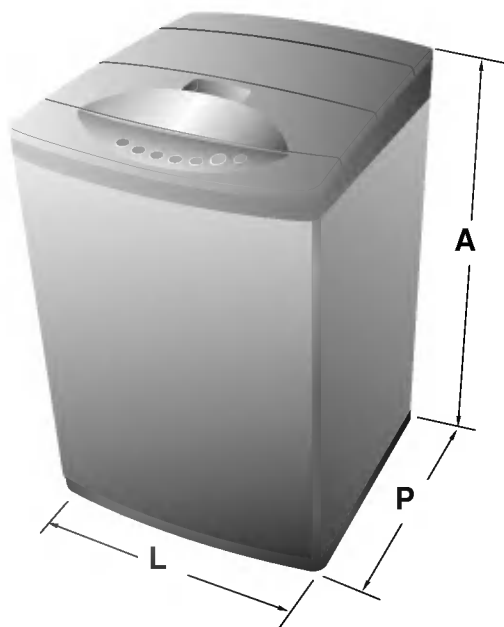

- | | |
|------------------------------|--|
| ■ Alimentazione | : 230V/50 Hz |
| ■ Pressione dell'acqua | : 0,3-8 kgf/cm ² (30-800 kPa) |
| ■ Dimensioni (L x A x P, mm) | : WF-T6001(2), T5001(2), T6005 = 540 x 540 x 850 |
| ■ Dimensioni (L x A x P, mm) | : WF-T6011(2), T5011(2) = 540 x 540 x 890 |

* Le caratteristiche tecniche e l'aspetto del prodotto possono subire modifiche senza preavviso.

In caso di problemi

