



LAVADORA

MANUAL DEL USUARIO

**MODELO : WF-F(S)8419TP
WF-F(S)8408TP
WF-F(S)8409TP
WF-F(S)8418TP**

Por favor, lea atentamente este manual antes de utilizar el electrodoméstico. Guárdelo para posible consulta. Anote el número de modelo y el número de serie del aparato. Observe la etiqueta pegada sobre la cubierta posterior y proporcione esta información a su distribuidor cuando necesite servicio técnico.

Características del Producto

Control de lógica Fuzzy

- Un sensor de carga y un microprocesador en el controlador detectan la carga de lavado y fijan las condiciones óptimas de lavado, tales como nivel de agua, tiempo de lavado, etc.
- La tecnología más avanzada en sistema de control electrónico proporciona el mejor rendimiento de lavado.

3 Pasos de Lavado

3 pasos de lavado produce mayor eficiencia con dajo enredo.

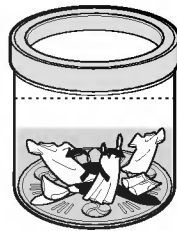

Fortación



Fortación
Desplazamiento



Desplazamiento y
Ldesenredo

Filtro de Hilos

- El hilo y las fibras perdidas de la lavandería generados durante el ciclo de lavado son atrapados por el filtro de hilos para un lavado más limpio.

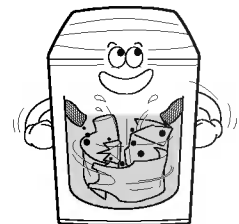

● : Asegúrese de no quitar la unidad de la base de cartón, de otra manera la máquina no podrá funcionar apropiadamente.

LEA ESTE MANUAL

En él usted encontrará muchos útiles consejos de cómo usar y mantener apropiadamente su lavadora. Sólo un poco de cuidado preventivo de su parte puede ahorrarle un gran gasto de tiempo y dinero en la vida de su lavadora. Encontrará muchas respuestas a problemas comunes en la sección de Detección de Fallas. Si revisa primero nuestra carta de Consejos de Detección de Fallas, puede que no necesite llamar al Servicio Técnico.

Introducción	Información de Seguridad	4
	Identificación de Partes	5
Antes de comenzar el lavado	Información de Función	6
	Preparación antes de lavar/Como Sacar las manchas	7
	Uso del agua, detergente, blanqueador y suavizante	9
	Función de cada botón	12
Programas de lavado	Lavado Fuzzy (Lavado normal)	14
	Lavado Rápido	14
	Lavado de Jean	14
	Lavado de Lana	14
	Lavado de Turbo	14
Opciones de función adicionales	Lavado con Reserva (Inicio diferido)	16
	Lavado opcional	17
	Otras funciones útiles	18
Instalación	Instalación y nivelación	19
	Conexión de la manguera de suministro de agua	20
	Conexión de la manguera de drenaje	23
Cuidado y mantenimiento	Método de puesta a tierra	24
	Limpieza y mantenimiento	25
Términos de la Garantía	Términos de la Garantía	30

¡ ADVERTENCIA !

Por su seguridad, la información en este manual debe ser seguida para minimizar el riesgo de incendio o explosión, golpe eléctrico o para prevenir daños a la propiedad, a las personas o pérdida de vidas.

SEGURIDAD DEL CALENTADOR DE AGUA	<ul style="list-style-type: none"> Bajo ciertas condiciones puede producirse gas hidrogeno en el calentador de agua que no ha sido usado por 2 meses o más. El gas hidrogeno puede ser explosivo bajo estas circunstancias. Si el agua caliente no ha sido usada por 2 meses o más, hay que prevenir la fuga o daño abriendo completamente la llave de agua caliente y enseguida dejarla correr por unos minutos. Hacer esto antes de usar un artefacto eléctrico en el cual está conectado el sistema de agua caliente. Este simple procedimiento permitirá alguna fuga de gas hidrogeno. Como el gas es inflamable, no fume o encienda la llama de un artefacto durante este proceso.
INSTALACIÓN APROPIADA	<ul style="list-style-type: none"> Instalar o guardar donde no este expuesta a temperaturas bajo congelamiento o expuesta a la interperie. Para una apropiada instalación a tierra de la lavadora conforme con todas las normas, siga los detalles de las instrucciones de instalación.
AREA DE LAVADO	<ul style="list-style-type: none"> Mantener el área limpia y alrededor de su electrodoméstico, y libre de combustible o materiales tales como papeles, pelusillas de ropa, químicos, etc. Es necesario supervisar al máximo, si el artefacto es usado por menores o si ellos están cerca. No permita que los niños jueguen con o en el interior de ningún artefacto.
CUANDO USELA LAVADORA	<ul style="list-style-type: none"> Use este artefacto solo para los fines descritos en el manual de usuario. Nunca ingrese las manos en la lavadora mientras este funcionando. Para abrir la tapa espere hasta que la máquina esté completamente detenida. No mezcle cloro blanqueador con amoniaco o ácidos tales como vinagre para limpiar. La mezcla de diferentes químicos puede producir un gas tóxico el cual le puede causar la muerte. No lave o seque en su lavadora artículos que han sido limpiados o que contienen solventes o sustancias explosivas, (tales como aceite, pintura, gasolina, desengrasantes, parafina etc) los cuales pueden arder o explotar. No agregue estas sustancias al agua de lavado. No la use o guarde estas sustancias cerca de la lavadora o durante la operación de secado. El proceso de lavado de la ropa puede reducir el brillo de las telas deteriorándolas. Para evitar este resultado, siga cuidadosamente las instrucciones de lavado y cuidados dadas por el fabricante de la prenda. Para minimizar la posibilidad de shock eléctrico, desenchufe este artefacto desde la toma de corriente o desconecte el panel distribuidor de la casa, para cortar momentáneamente el circuito eléctrico cuando proceda a limpiarla. <p>Nota : Apáguela presionando el botón Power, No la desconecte del suministro de energía.</p> <ul style="list-style-type: none"> Nunca intente operar este artefacto si está dañado o funcionado mal, particularmente si tiene partes quebradas, incluyendo el cordón dañado.
CUANDO NO ESTE EN USO	<ul style="list-style-type: none"> Cierre la llave de agua para aliviar la presión sobre la manguera y las válvulas, y así minimizar el goteo si ocurriera una rotura. Revisar la condición de las mangueras, es necesario reemplazarlas luego de 5 años de uso. Antes de desechar una lavadora, sáquele la tapa para prevenir que los niños queden atrapados en su interior. No intente repararla o reemplazar alguna parte de este artefacto, a menos que el manual de instrucciones lo especifique. No hacer adulteraciones en los controles. Lea cuidadosamente y siga estas instrucciones de seguridad. <p>GUARDE ESTAS INSTRUCCIONES</p>

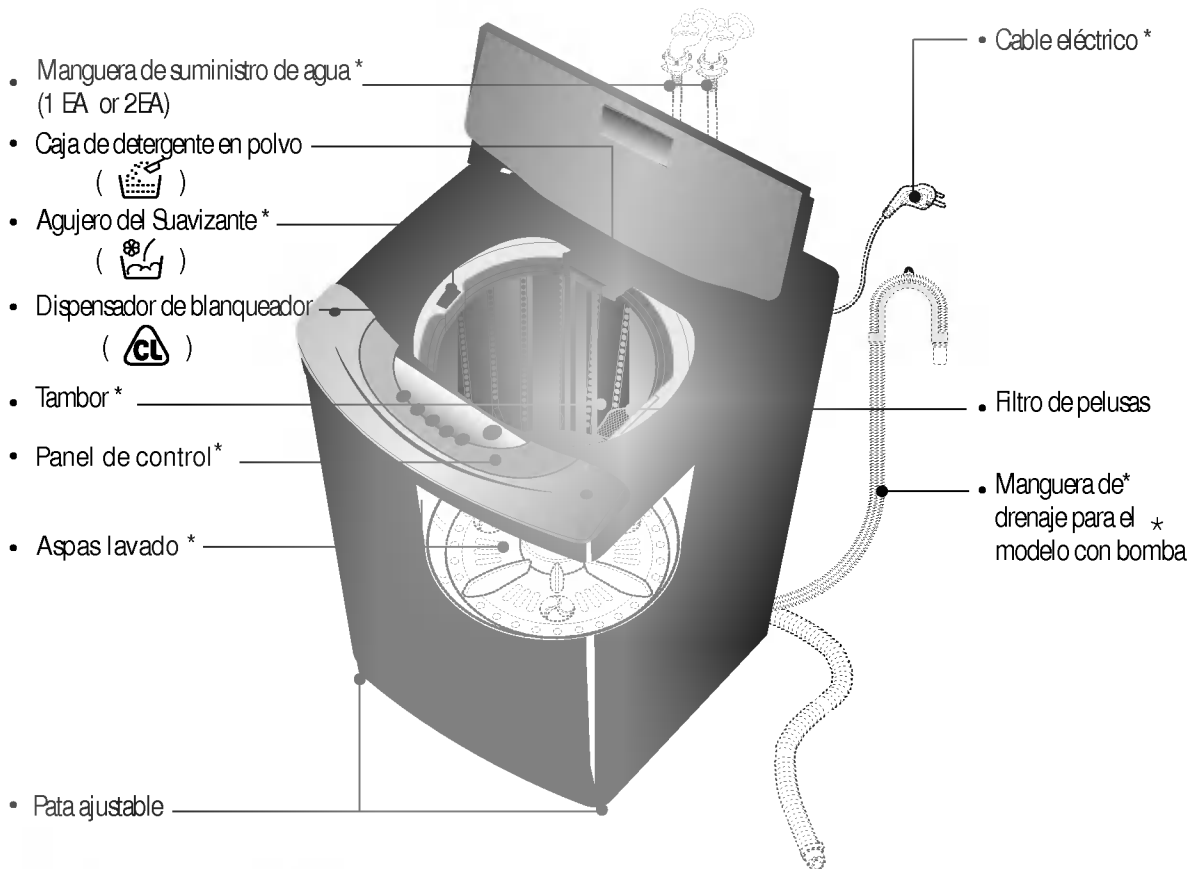

Accesorios

Mangueras de suministro de agua

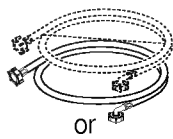

1 de c/una para agua fría y caliente

Manguera de drenaje

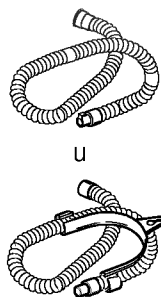

Cubierta anti-ratas (opcional)

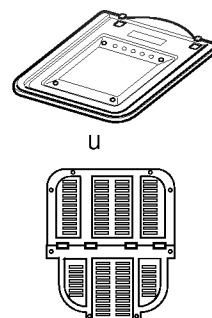

La figura de las partes con “*” puede ser diferente de la imagen de arriba según el modelo.

Información de Función

Nuestra máquina proporciona varios métodos de lavado que se adaptan a diversas condiciones y tipos de ropa.

Diferentes tipos de lavado de ropa

Use este programa para el lavado diario, o sea, sábanas, toallas, camisetas. (refiérase a la página 14)

Use este programa para prendas de vestir fuertemente manchadas, por ejemplo overoles, jeans. Se pueden lavar ropas gruesas y pesadas o aquellas que están muy manchadas, tales como jeans o uniformes de trabajo. (refiérase a la página 14)

Se pueden lavar ropas delicadas (ropa interior, lana, etc.) que pueden dañarse fácilmente. (refiérase a la página 12)

Las fibras de las lanas lavables a máquina han sido modificadas específicamente para prevenir que se dañen cuando ellas son lavadas a máquina. Hay telas que no están diseñadas para lavar a máquina, y se recomienda el lavado a mano, por lo que: Antes de lavar su lana revise las instrucciones de lavado indicadas en la etiqueta de la prenda. Cuando lave lana use un detergente líquido recomendado para lavado de lanas. La lana lavada a mano puede ser colocada en una malla y centrifugada en la máquina lavadora para reducir el tiempo de secado. Para el proceso de secado de la lana, extiéndala sobre una toalla en una superficie plana y a la sombra. Secar la lana fuera de los rayos directos del sol. El uso de secadoras puede causar deterioro de la lana y deformaciones de la prenda. Algunas productos de lanas de oveja pueden ser lavados en la máquina, pero es posible la formación de motas, (asegúrese que la prenda de lana es adecuada para lavado a máquina y no se deteriorara el material). Usted puede preferir lavar estos artículos a mano y colocarlos luego en la máquina para un centrifugado.

Lavado de acuerdo a las condiciones de la ropa

Se puede seleccionar el lavado económico para lavar ropas poco manchadas o de menos de 2 kgs. en un tiempo corto. (refiérase a la página 14)

Lavado en turbo es diseñado para maximizar el rendimiento del lavado y puede ser seleccionado para la lavandería manchada con profundidad con el programa Fuzzy o Jean. (Referir a la p.14)

Otros métodos de lavado

El lavado con reserva se usa para diferir el tiempo de finalización de la operación.

El número de horas a ser diferido puede ajustarse por el usuario según desee. (refiérase a la página 16)

Cuando el usuario necesita sólo Centrifugado, Enjuague/Centrifugado, Enjuague, Lavado/Enjuague, Lavado Remojo/Lavado/Enjuague/Centrifugado, Remojo/Lavado/Enjuague, Remojo/Lavado, , (refiérase a la página 17)

Preparación antes de lavar / Como sacar las manchas

ETIQUETAS DE CUIDADOS

Mire la etiqueta de cuidados puesta en su ropa. Esta le indicará acerca de la composición de la fibra de su prenda y como deberá ser lavada. Clasifique la carga de ropa que será lavada en un mismo ciclo de lavado, temperatura del agua y velocidad de centrifugado.

Para obtener los mejores resultados, diferentes géneros necesitan ser lavados de diferentes maneras.

MANCHA (Fuerte, Normal, Débil) Separe las ropas de acuerdo a las manchas.

COLOR (Blancas, Claras, Oscuras) Separe los géneros blancos de los de color.

PELUSA (Productores de pelusas, Recolectores) Lávelos por separado.

Producen Pelusas : Telas de Franela, Chenil, Toallas, Lanillas

Recolectan pelusas : Sintéticas, Panas, Calcetines.



CUIDADO ANTES DE LA CARGA

- Revise todos los bolsillos para asegurarse de que estén vacíos. Cosas como uñas, pinches, fósforos, lápices, monedas y llaves pueden dañar la lavadora y sus ropas.
- Cierre los cierres, ganchos y cintas para asegurarse de que no se enreden con las otras ropas.
- Repare los géneros descosidos o los botones sueltos. Roturas y hoyos pueden agrandarse durante el lavado.
- Saque cualquier alambre de broche de brassiere suelto pues puede dañar su lavadora y las ropas.
- Haga un tratamiento previo a las manchas y a la suciedad.

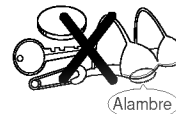
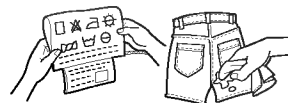

- Escobille con un poco de detergente disuelto en agua en manchas en cuellos y puños para ayudar a sacar la suciedad.
- Trate las manchas **TAN PRONTO COMO SEA POSIBLE**. A mayor tiempo que las deje, más difícil será sacarlas.



Preparación antes del lavar / Como sacar las manchas

CARGANDO LA LAVADORA

- No lave tejidos que contengan materiales inflamables (líquidos limpiadores, con cera, etc)
- Tamaño de la carga
- El nivel de agua deberá cubrir completamente la ropa. Ajustar el tamaño de la carga. La ropa deberá estar suelta no más alta que la línea superior de orificios del tambor de la lavadora. Para agregar más prendas después que el lavado se inicio, presione el botón Inicio y sumérjala. Cierre la tapa y presione el botón Inicio nuevamente para reiniciar el proceso.

Ropas livianas y de gran tamaño

Ropas como plumones y ropas de lana son livianas, grandes y flotan fácilmente. Use una red de nylon y lávelas en una pequeña cantidad de agua. Si la ropa flota durante el lavado, puede llegar a dañarse. Use detergente disuelto para evitar que el detergente se apilote.



Piezas de ropa grande

Use redes de nylon para piezas grandes, delicadas. Para ropas con grandes cintas o de gran longitud, una red, evitará enredos durante el lavado. Cieme cierres o ganchos de la ropa antes del lavado.

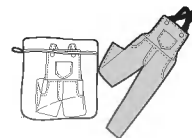

Trate previamente la suciedad y manchas.

Cepille con un poco de detergente disuelto en agua sobre las manchas, cuellos y puños para ayudar a soltar la suciedad. El secreto es tratar las manchas de inmediato. Cuando pase un accidente, impregne la mancha en agua fría, o absorbalas. Esto previene que la mancha se pegue. Lávela tan pronto sea posible.

- Trate las manchas lo antes posible. El tiempo la endurece y cuesta removerla.
- Considerar siempre el tipo de tela que este tratando, para asegurarse no use agua caliente, puede alterar el color de la tela.
- La prenda de vestir que esta siendo tratada colóquela sobre un paño absorbente.(ejm. Una toalla)
- Trabájela desde el reverso de la mancha, así puede forzar la salida de la manchas.
- Use agua fría o tibia sobre cada mancha, el agua caliente fija algunas manchas.
- Algunas manchas no son fáciles de ver cuando la prenda está mojada. Seque al aire las prendas manchadas, para asegurarse que han sido removidas, ya que el calor de la secadora puede fijarlas.
- Tenga cuidado con los productos de tratamiento removedores de manchas, algunos son inflamables y venenoso. No lo use sobre la lavadora ya que puede dañar la pintura o los componentes plásticos.
- Algunos pretratamientos en sprays o líquidos pueden dañar el panel de control de su.

Sanitizadores de pañales

- Los sanitizadores de pañales son muy corrosivos en las superficies de metal. No remoje pañales con sanitizadores dentro de su lavadora ni vierta el contenido del sanitizador en su máquina. Enjuague y estrújelos fuera y enseguida colóquelos en su máquina.
- Saque los excesos de crema para bebe de los pañales, tales como vaselina u otros productos antes de lavarlos. El lavado a mano de ellos previene que la crema se transfiera a otras prendas que este lavando.

Uso de agua, detergente, blanqueador y suavizante

Uso del agua

- Esta máquina detecta automáticamente la cantidad de ropa a lavar, luego ajusta el nivel de agua y la cantidad apropiada de detergente.
- Cuando selecciona un programa de lavado, el nivel de agua y la cantidad de detergente (a ser usado) se mostrarán en el panel de control.
- Cuando se detecta automáticamente el nivel de agua, puede diferir dependiendo de la cantidad de ropa a lavar aunque el mismo nivel de agua en el panel de control.



- La máquina ajusta automáticamente la temperatura apropiada según el programa de lavado.
- Usted puede cambiar la temperatura del agua presionando el botón TEMP. AGUA, refiérase a la pág. 10.
- La temperatura del agua afecta la efectividad de todos los aditivos del lavado y por lo tanto los resultados de limpieza. Nosotros recomendamos la temperatura de:
 - CALIENTE 49 a 60°C = Prendas blancas, ropa interior, muy manchadas y colores firmes.
 - TIBIA 29 a 40°C = La mayoría de las prendas.
 - FRÍA 18 a 24°C = Sólo de colores muy brillantes.

Cuando se lava en agua fría puede ser necesario agregar los siguientes pasos:

Ajustar la cantidad de detergente y disolver el detergente en agua tibia.

Trate previamente las manchas

Remojar las prendas muy sucias.

Usar un blanqueador apropiado.

Temperaturas bajo 18°C no activaran los aditivos pudiendo causar residuos, pelusillas, y poca limpieza, etc, en la ropa de lavado. En resumen, los fabricantes de detergentes y la etiqueta de cuidados definen la temperatura de agua. Si la temperatura del agua en el tambor la siente fría en sus manos, el detergente no se activará y no será eficaz la limpieza.

Uso del detergente y del suavizante de géneros

- Siga las indicaciones del paquete. El uso de cantidades pequeñas es causa de problemas en el lavado.
- Use más detergente si tiene agua dura, cargas grandes, con grasa o aceitosa, o la temperatura del agua es baja.

Escoger el detergente conveniente

- Nosotros recomendamos el uso de detergente nacional (en polvo, líquido o concentrado)
- No debería usarse jabón en escamas o granulado en las máquinas de lavar. Cuando se lave lana, recuerde que debe usar un detergente adecuado para lana.

Uso de agua, detergente, blanqueador y suavizante

Uso del detergente y del suavizante de géneros

- Cuando selecciona un programa de lavado, el nivel de agua y la cantidad de detergente (a ser usado) se mostrarán en el panel de control.
 - La cantidad de una copa en el diagrama es aproximadamente 40 g. para detergente concentrado.
 - La cantidad correcta de detergente varía dependiendo la cantidad de manchas de su ropa (jeans y ropa de trabajo pueden necesitar más detergente, mientras que las toallas por lo general necesitan menos)
- Para detergentes líquidos y concentrados, siga las recomendaciones del fabricante.

Nota : Para revisar si usa la cantidad correcta de detergente, levante la tapa de su lavadora aproximadamente en la mitad del tiempo de lavado, deberá tener una delgada capa de espuma sobre la superficie del agua. Puede verse bien una gran cantidad de espuma, pero no contribuye a limpiar la ropa. Si no esta medianamente espumoso, es que no se ha usado suficiente detergente, suciedades y pelusas pueden posarse sobre la ropa y en la lavadora.

Tipo de detergente disponible

- Se recomiendan los detergentes sintéticos que producen un bajo nivel de espuma.
- Cuando use detergente líquido, mézclelo con agua (1:1) y viértalo en el dispensador de blanqueador.



Si se usa detergente en exceso, el enjuague no será limpio ni eficiente. También puede causar contaminación ambiental, así que úselo adecuadamente.

Tipo de suavizante para géneros disponible

- No use suavizante de géneros concentrado. Puede causar algunos problemas en el dispensado automático.
- Para mayores detalles refiérase a las instrucciones de uso del suavizante.

- Abra el dispensador de detergente y deposite la cantidad apropiada de detergente.
- Algunos detergentes deben ser totalmente disueltos antes de ser colocados en la máquina, así obtendrá un mejor resultado de lavado. Revise las instrucciones del envase de detergente. Si usted usa detergente en polvo, lo esencial es que necesite la cantidad totalmente disuelta en agua muy caliente y luego agregarla al lavado. Cuando se lava con agua fría, disolver previamente el detergente en agua caliente puede mejorar la calidad de lavado.

Dispensador de detergente en polvo.

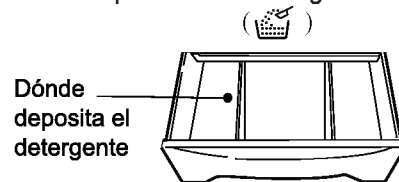

Depósito de suavizante para géneros



- No use suavizante con detergente. Use el suavizante en el último enjuague.
- Cuando use el dispensador, diluya el suavizante (25ml.) con agua fresca (25ml)
- Cuando llene el dispensador, no lo salpique ni lo llene demasiado. Puede manchar las ropas.
- Nunca vierta suavizante de géneros directamente sobre las ropas. Puede mancharlas.
- Si ocurre una mancha, moje y restriegue a mano con líquido para lavar loza (o jabón suave en barra) y vuelva a lavar.



El suavizante será agregado automáticamente en el enjuague final y la máquina.

Uso del blanqueador Verifique las etiquetas de advertencia del fabricante para instrucciones especiales.

- Use blanqueador oxigenado.
- El blanqueador en polvo debe ser mezclado con agua y luego vertido en el tambor.
- Para mayores detalles refiérase a las instrucciones de uso del producto.

Depositando el blanqueador

Separar la ropa a blanquear

- Mida el blanqueador líquido cuidadosamente.
- Antes de iniciar el lavado, ponga la cantidad de blanqueador directamente en el orificio del blanqueador.
- Evite rebalsar el dispensador. Si usted prefiere usar blanqueador en polvo, agréguelo dentro de la caja junto con su detergente.
- El dispensador diluye el blanqueador líquido luego lo hace llegar al tambor de lavado.



- Nunca vierta el líquido blanqueador directamente sobre la ropa o dentro del tambor de lavado.
- Esto puede causar cambios de color y dañar la ropa
- No mezcle cloro blanqueador con amoníaco o ácidos tales como vinagre y/o removedores. La mezcla puede producir un gas tóxico que le puede causar la muerte.
- No ponga blanqueador en polvo dentro del dispensador de blanqueador.

Botón de Temperature del agua (opcional)

- Úselo para seleccionar la temperatura del agua. Presionar este botón le permite seleccionar Fría 0 Tibio (Caliente y Fría) 0 Caliente 0 Fría. respectivamente El ajuste por defecto es Fría.

- Úselo para fijar un tiempo de finalización diferido. El tiempo aumenta cuando se oprime el botón.

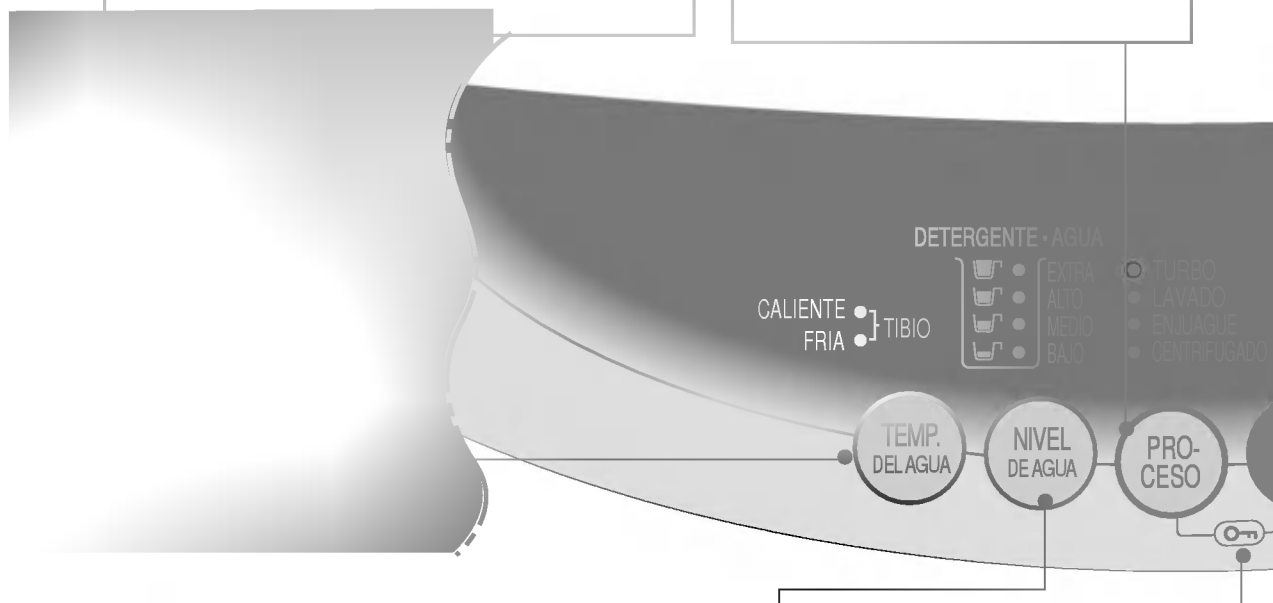

Botón de nivel de agua (Indicación de cantidad de detergente)

- Úselo para ajustar el nivel de agua que necesite ; la cantidad de detergente adecuada se muestra al lado del nivel de agua en el diagrama AGUA-DETERGENTE. El nivel de agua es seleccionado automáticamente en los programas fuzzy (normal) y Jeans
- Los siguientes ajustes se indican cuando se presiona el botón : ALTO 0 EXTRA 0 BAJO 0 MEDIO 0 ALTO

Según el modelo de la máquina, la figura del panel de control puede ser diferente.

- Úselo para seleccionar el programa de lavado.
- Este botón le permite seleccionar 4 programas diferentes para diversas clases de ropa y de suciedad.
- Al comienzo, la luz se enciende en FUZZY y, al presionar el botón, los programas se seleccionan como FUZZY(NORMAL) 0 RAPIDO 0 JEAN 0 LANA 0 FUZZY(NORMAL)

- Úselo para iniciar o detener el proceso de lavado.
- El inicio y la pausa se repiten al presionar este botón.
- La energía se apaga automáticamente 10 minutos después de detenerse el lavado.

APAGADO AUTOMÁTICO Botón (Encendido)

- Úselo para apagar o encender la lavadora.
- Se repite encendido 0 apagado al presionar el botón.
- La energía se apaga automáticamente unos 10 segundos después de que el lavado ha terminado.





























- Úselo para bloquear o desbloquear los botones de control para evitar que los ajustes sean cambiados por un niño.
- Para bloquear, presione los botones PROCESO y PROGRAMA simultáneamente y para desbloquear presiónelos una vez más durante el lavado.

Refiérase a la página 18.

- Úselo para fijar un tiempo de finalización diferido. El tiempo aumenta cuando se oprime el botón.

Refiérase a la página 16.

✳ ● : 3 step está disponible sólo para nivel de agua Alto y Medio.
Y no está disponible para el programa de Lana

Programas de lavado	 AUTO OFF	 Agregue la ropa a lavar	 PROGRAMA		 Agregue el detergente.
<p>Lavado Fuzzy (Lavado Normal) En este modo se puede realizar un lavado normal. En el lavado fuzzy, la máquina selecciona automáticamente las condiciones más apropiadas para la ropa en una operación. Para el lavado fuzzy, un sensor detecta la cantidad de ropa y fija las más apropiadas características de potencia de lavado, tiempo de lavado, número de enjuagues y tiempo de centrifugado.</p>					 <ul style="list-style-type: none"> • Se indica la cantidad apropiada de detergente al lado del nivel de agua de AGUA-DETERGENTE o se agrega de acuerdo a las instrucciones de uso del detergente.
<p>Lavado Rápido Use este modo cuando lave ropas ligeramente manchadas, por un corto tiempo. El peso no debe exceder los 2.0 kgs.</p>			 <ul style="list-style-type: none"> • Seleccione el programa Rápido en el Panel de Control. 		
<p>Lavado de Jean Se pueden lavar fácilmente Jeans de diferentes tamaños.</p>			 <ul style="list-style-type: none"> • Seleccione el programa Jean en el Panel de Control. 		
<p>Lavado de lana Éste es un método de lavado para géneros fácilmente dañables, tales como ropa interior y lana. Antes de lavar sus ropas de lana, verifique la etiqueta de advertencia para las instrucciones de lavado (lave sólo ropas lavables en agua)</p>			 <ul style="list-style-type: none"> • Presione el botón PROGRAMA para seleccionar LANA. 		 <ul style="list-style-type: none"> • Cuando lave ropas de lana use un detergente suave recomendado para lavar lana. Use la cantidad apropiada de detergente marcada junto al nivel de agua de agua-detergente o la indicada en las instrucciones de uso del detergente. Use detergente neutral apropiado para el lavado.
<p>Lavado de Turbo Utilice este modo para lavar prendas normales o prendas delgadas y pesadas que estén excesivamente sucias. El modo Turbo puede ser usado con el programa Fuzzy o Jean.</p>			 <ul style="list-style-type: none"> • El TURBO no opera en los programas Lana & Económico 	 <ul style="list-style-type: none"> • Seleccione TURBO presionando el botón de proceso. 	

	 Cierre la tapa.	Finalización	Precaución & Nota
<ul style="list-style-type: none"> • El pulsador gira por 8 segundos para detectar la carga de lavado. • Luego se mostrará el nivel de agua y la canti 	<ul style="list-style-type: none"> • El agua se suministrará por 2 minutos después del inicio del lavado para suplir el agua que ha absorbido la ropa. 	<ul style="list-style-type: none"> • Cuando termina el programa de lavado, el zumbador suena por 10 segundos antes de que la energía eléctrica se apague automáticamente. 	<ul style="list-style-type: none"> • Controlar el nivel de agua cuando el agua permanece en el tambor o poniendo la ropa mojada antes de anunciar el lavado aumentará el nivel de agua. • En caso de ropa voluminosa y liviana, el nivel de agua puede ser bajo. • Son posibles alteraciones de agua caliente/fría y de nivel de agua durante la operación.
<p>use dado ad cada r- as gente. ado</p>			<ul style="list-style-type: none"> • Cuando fije el nivel de agua manualmente, no seleccione el nivel de agua bajo MEDIO porque puede dañar la ropa. Cuando se lava con agua caliente, la ropa se quede dañar (El agua suministrada será siempre fijada en fría). Asegúrese de que la carga de ropa sea menor de 2,0 kgs. • Para evitar un daño de la ropa, se fija un centrifugado libre de arrugas. Por lo tanto, el centrifugado puede ser débil y las ropas pueden contener algo de agua, pero eso es normal. El lavado con remojo no puede ser seleccionado para el programa de lavado de lana. • El Lavado Turbo no puede ser seleccionado para los programas Lana & Económico
<ul style="list-style-type: none"> • El nivel de agua y la cantidad de detergente a usar se mostrarán y se suministrará el agua. 			

El lavado con reserva se usa para retardar el tiempo de finalización de la operación. Las horas a ser diferido pueden fijarse por el usuario según desee. El tiempo mostrado en el indicador es el tiempo de finalización, no el de inicio.

Presione el botón AUTO OFF (Encendido) para encender la lavadora.

AUTO OFF



Presione el botón PROGRAMA para seleccionar el programa de lavado.

- Seleccione el programa de lavado en el Panel de Control.
- Este método no funcionará en el Programa de Lana.



Presione los botones Programa y Comenzar/Pausa para ajustar el tiempo cuando el lavado demorado está para ser completado.



- El tiempo se cambia con el siguiente orden :
- [6E 9E 15 (6+9) E 6 Horas]



Agregue el detergente.

- La cantidad apropiada de detergente marcada junto al nivel de agua de AGUA-DETERGENTE.
- Mientras la tapa esté abierta, la máquina no trabajará y una señal dará la alarma para recordarle que cierre la tapa.

Agregue la ropa y presione el botón INICIO/PAUSA.



- Cuando presione el botón INICIO/PAUSA la luz destellará y se mostrará el tiempo.

Cierre la tapa.

- El agua será suministrada por 2 minutos después del inicio del lavado para suplir el agua que absorbe la ropa.

Finalización.

Cuando termina el programa de lavado, el zumbador sonará por 10 segundos antes de que la energía eléctrica se apague automáticamente.

Nota

- El tiempo de finalización puede ser demorado desde 3 a 48 horas. El retardo entre 3 y 12 horas puede hacerse en intervalos de tiempo de 1 hora y para 12 hasta 48 horas, en intervalos de tiempo de 2 horas. Si se abre la tapa, la máquina no trabajará y una señal dará la alarma para recordarle que cierre la tapa.
- Para seleccionar el tiempo de lavado, cantidad de enjuagues, tiempo de centrifugado, nivel de agua, caliente/fría o potencia de agua, presione el botón RESERVA y seleccione la opción deseada. Luego presione el botón INICIO/PAUSA.
- Cuando la carga de ropa no pueda ser sacada inmediatamente después de que el programa de lavado finalice, es mejor omitir el programa de centrifugado. (La ropa se arrugará si se deja mucho tiempo en la lavadora después del centrifugado.)

Cuando el usuario necesite sólo los procesos de Lavado, Lavado/Enjuague, Enjuague, los pasos pueden fijarse manualmente.

Presione el botón **AUTO OFF**(Encendido) para encender la lavadora.

AUTO OFF



「Lavado」, 「Lavado + Enjuague」, 「Enjuague」, 「Enjuague+Centrifugado」, 「Centrifugado」 Opcional



- Presione el botón proceso gasta.
(Refiérase a la página 13)

- Cuando sólo quiera drenar, espere hasta que el agua en el tambor salga completamente y entonces apague la energía eléctrica.

Presione el botón **NIVEL DE AGUA**, para controlar el nivel de agua de acuerdo a la cantidad de ropa a lavar. Si no escoge alguna opción, se fijará en el nivel de agua **ALTO** automáticamente.



Agregue la ropa en el tambor.

Presione el botón **INICIO/PAUSA**.



Agregue el detergente y cierre la tapa.

Nota

- Cuando seleccione sólo **Lavado**, **Lavado/Enjuague** o sólo **Enjuague** ; después de completar el proceso de lavado, el agua no será drenada.
- Si desea drenar el agua, presione el botón **CENTRIFUGADO** y espere hasta que el agua en el tambor sea drenada completamente, entonces presione el botón **INICIO/PAUSA**.
- Si no especifica el nivel de agua, se seleccionará automáticamente el nivel Medio.
Si sólo se selecciona **Enjuague**, el proceso se iniciará con el suministro de agua.

Función de bloqueo para niños

Si desea bloquear todos los botones para evitar que los ajustes sean cambiados por un niño, puede usar la opción de bloqueo para niños.



Presione el botón ENCENDIDO.

AUTO OFF



- Se enciende la energía eléctrica.

Presione el botón INICIO/PAUSA para empezar el lavado.



- Después de que todas las condiciones del lavado han sido ajustadas de acuerdo al manual.

Presione simultáneamente los botones PROCESO y PROGRAMA.

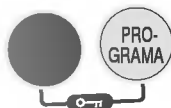

- Durante el programa de lavado, todos los botones estarán bloqueados hasta que el lavado termine o esta función de bloqueo para niños sea desactivada manualmente.
- Aparecerán alterna damente " [L] " y el tiempo remanete en el visor mientras las funciones estan bloqueadas.

Cómo desbloquear

Si desea desbloquear durante el lavado, presione simultáneamente los botones PROCESO y PROGRAMA nuevamente

Opción de silencio

Si quiere usar la lavadora sin los sonidos del zumbador, presione los botones NIVEL DE AGUA y PROCESO simultáneamente. Para hacer sonar el zumbador nuevamente, presione los botones NIVEL DE AGUA y PROCESO simultáneamente una vez más.

Asegúrese de sacar todos los accesorios de traslado, antes de operar la máquina.

Ponga la máquina en una superficie plana y firme con el apropiado espacio.

Le sugerimos un espacio mínimo de 2 cms. al lado derecho y al lado izquierdo de la máquina para una fácil instalación.

En cuanto a la parte posterior, se sugiere un espacio mínimo de 10 cms.

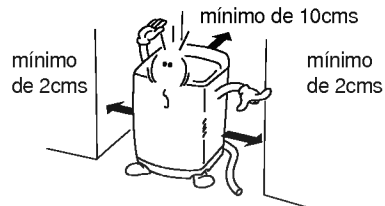

Revise si la máquina está nivelada

Abra la tapa y mire de arriba para ver si es lo mismo que se muestra.

Vista superior de la máquina

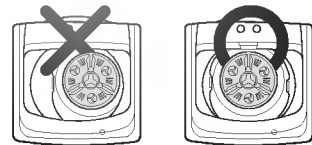

Nivele la máquina

Levante la parte frontal de la lavadora y gire la pata ajustable hasta que la lavadora quede pareja. Si la pata ajustable es muy corta, use las placas de ajuste de nivel como se muestra.

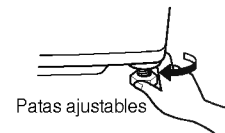

※ Instalación de la cubierta anti-roedores (opcional)

La cubierta anti roedores debe ser fijada firmemente a la parte frontal de la lavadora.

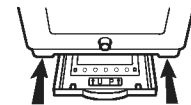

Si el aparato es suministrado desde una extensión eléctrica o de un generador, el cable de extensión o el enchufe portátil deben ubicarse de manera que no estén afectos a salpicaduras o que les ingrese humedad.

Conexión de la manguera de suministro de agua

Antes de conectar la manguera de suministro de agua a la llave, revise el tipo de manguera y excoja la instrucción correcta. Las mangueras de suministro de agua

Conexión de la manguera de suministro de agua a la llave

(Llave normal sin hilo y manguera de entrada atornillada).

Aflove el tornillo

Suelte el tornillo del conector de tal forma que la llave se pueda poner en el medio.



Fije el conector a la llave

Presione el conector superior hasta que la empaquetadura de goma esté en fuerte contacto con la llave. Luego apriete los 4 tornillos.

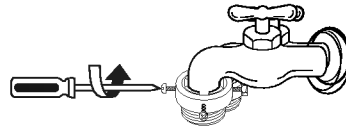

Conecte la manguera de suministro de agua al conector

Presione la manguera de suministro de agua verticalmente hacia arriba de manera que el sello de goma pueda adherirse completamente a la

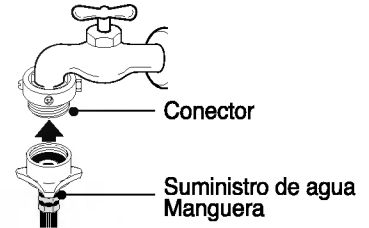

Fije el conector con el conector de la manguera de suministro de agua

Conecte la manguera de suministro de agua al conector y luego apriete su conector atornillándolo hacia la derecha.

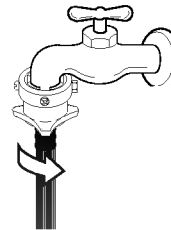

Verifique la conexión de la manguera de suministro y del conector

Después de conectar la manguera, abra la llave para revisar si hay alguna fuga de agua. En caso de fuga de agua, cierre la llave y comience nuevamente desde el primer paso.

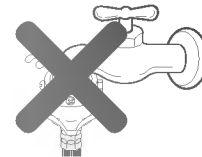

Otros tipos no normales (Llave normal sin hilo y manguera de entrada tipo de presión.)

Separe el conector del medio de la manguera de suministro de agua

Separe el conector del medio de la manguera de suministro de agua presionando el vástago de presión y la manilla de presión que está conectada a la manguera de suministro de agua mientras los presiona.

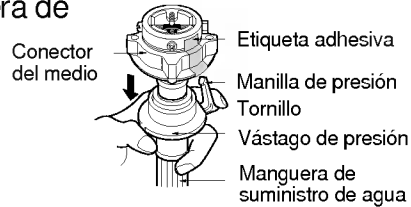

Afloje las tuercas para conectar el conector a la llave

Suelte el tornillo del conector de tal manera que la llave pueda ponerse en el medio

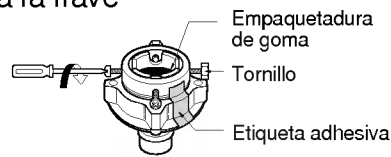

En caso de que la llave sea grande

Si el diámetro de la llave es muy grande o si es cuadrado, abra los 4 tornillos, saque la placa guía y siga el primer paso.

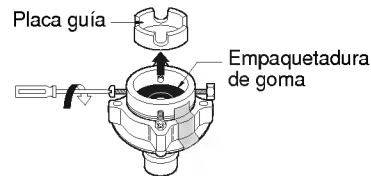

Fije los conectores a la llave

Presione el conector superior hasta que la empaquetadura de goma esté en estrecho contacto con la llave. Luego apriete los 4 tornillos.

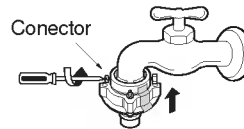

Fije el conector superior y el conector del medio

Saque la etiqueta adhesiva entre los conectores superior y del medio. Apriete los conectores tomando el superior y girando el conector del medio hacia la derecha.

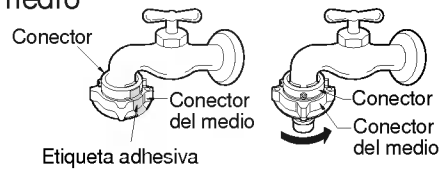

Conecte el conector del medio y la manguera de suministro de agua

Presione hacia abajo el vástago de presión de la manguera de suministro de agua que estaba separada del conector del medio (refiérase al primer paso) y júntela con el conector del medio.

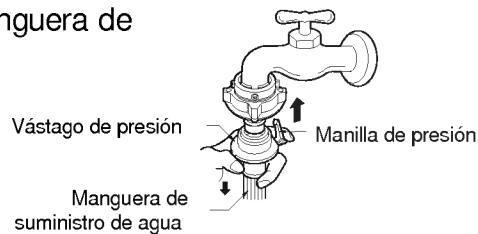

Revise pérdidas de agua

Después de conectar la manguera, abra la llave para verificar si hay fugas de agua. En caso de una pérdida de agua, cierre la llave y comience de nuevo desde el primer paso. Si se salta el primer paso, puede causar una pérdida de agua.



Conexión de la manguera de suministro de agua

Ajuste la manguera de suministro de agua a la llave.

Presione la manguera de suministro de agua hacia arriba de tal forma que la empaquetadura de goma dentro de la manguera pueda adherirse completamente a la llave.

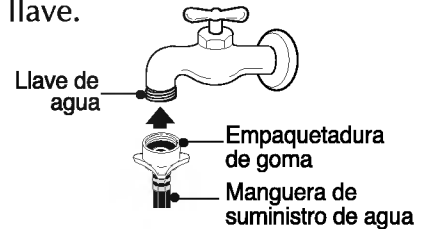

Conecte la manguera de suministro de agua a la llave.

Conecte la manguera de suministro de agua a la llave y apriétela atornillándola hacia la derecha.

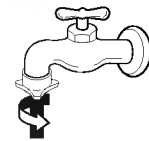

Revise si hay fugas de agua.

Después de conectar la manguera, abra la llave para verificar que no haya pérdidas de agua.

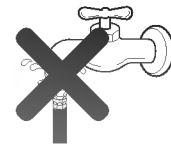

Conecte la manguera de suministro de agua a la máquina

Conecte la manguera de suministro de agua a la válvula de entrada de la lavadora y apriétela girando su conector. Verifique para ver si hay un sello de goma del conector.



Verifique para ver si hay un sello de goma dentro del conector.

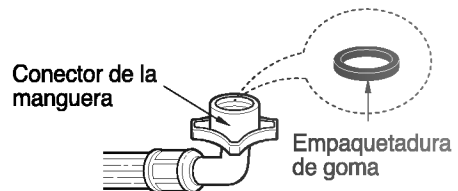

Conexión de la manguera de drenaje

Antes de conectar la manguera de drenaje, revise modelo de manguera de drenaje y escoja la instrucción correcta de las siguientes.

Modelo con bomba

Ajuste el extremo terminado de la manguera de drenaje a la salida de la bomba de drenaje y apriete la abrazadera

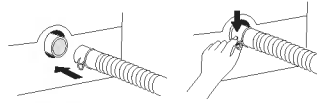

Ponga el otro extremo de la manguera de drenaje sobre un depósito de agua o tina.

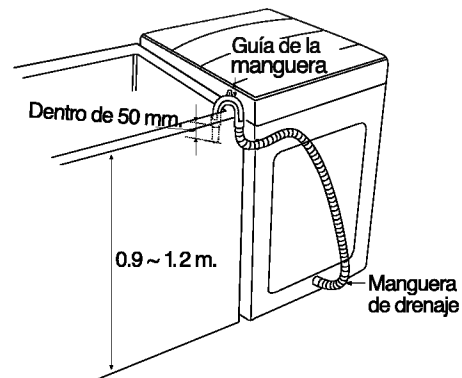

Nota

- Para evitar la succión, la manguera de drenaje no debiera extenderse más de 50 mm. Del extremo de la guía de la manguera.
- La altura de descarga debiera ser aproximadamente 0.9 ~ 1.2 m del piso

Modelo sin bomba

Antes de conectar

Asegúrese que la pinza y el resorte de la manguera están ubicados como en la figura.

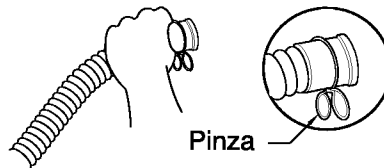

Conecte el codo de la manguera

Presione el codo de la manguera hacia el cuerpo de la lavadora.

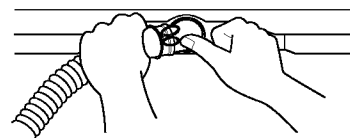

Ponga la manguera de drenaje

Para cambiar la dirección de la manguera, saque el codo y cambie la dirección. Repite el segundo paso.

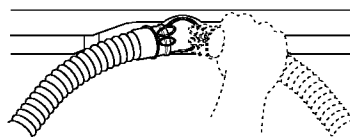

Método de puesta a tierra

Debe conectarse un cable a tierra.

Si el cable a tierra no está conectado, hay un peligro de golpe eléctrico causado por la fuga de corriente de la lavadora.

Método de puesta a tierra con tierra en el terminal

Si se usa un enchufe con terminal a tierra, no se requiere una puesta a tierra.

La forma del cable eléctrico y del terminal de tierra pueden variar según el país.

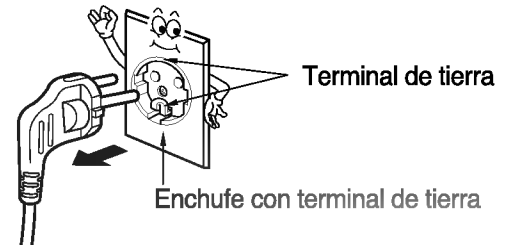

Otro método de puesta a tierra

Barra de cobre a tierra (copper wire)

Conecte el cable a tierra a la barra de cobre a tierra. Plántela y entiérrela más de 75 cms.

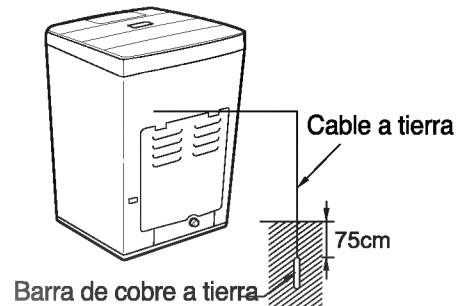

Conecte el cable a tierra al enchufe exclusivamente para puesta a tierra.

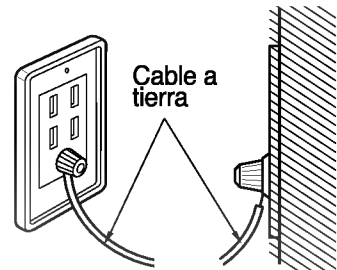

Interruptor de corto circuito

En el caso de instalación en un área donde no se pueda hacer puesta a tierra, compre un interruptor de corto circuito de la medida adecuada y conéctelo al enchufe.

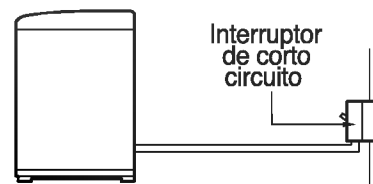

Precaución

- No ponga a tierra a través de las cañerías de gas, hay riesgo de explosión.
- No conecte a tierra a través de los alambres del teléfono ni de un pararrayos; es peligroso en caso de rayos.
- No sirve poner a tierra a través de cañerías plásticas de agua.
- Los cables a tierra deben ser conectados cuando se use una extensión eléctrica.

Lavado con agua fría

Si usted usa siempre agua fría, le recomendamos usar agua tibia o caliente a intervalos regulares. Ejm. Cada 5 lavados a lo menos 1 deberá ser con agua tibia

Cuando usted finalizo el lavado

- Cerrar las llaves para prevenir posibles inundaciones si se abre la manguera inesperadamente.
- Siempre desenchúfela desde el toma corriente cuando no la use.

Sarro

Sarro es el nombre que se da a la cerosidad que se forma dentro de algunas lavadoras cuando el ablandador entra en contacto con el detergente. Esta formación de sarro al produce por una falla de la máquina lavadora. Si usted permite la formación de sarro al interior de la máquina, puede manchar la ropa o un desagradable olor en la lavadora. Si usted prefiere usar ablandador le recomendamos:

- Limpie la máquina regularmente.
- Lavar con agua fría aumenta la posibilidad de formación de sarro. Nosotros recomendamos lavar con agua caliente cada 5 lavados.
- El ablandador de consistencia delgada es menos probable que deje residuos en el dispensador y contribuir a formarlos.

Limpieza del interior de su maquina lavadora

- Si Usted usa ablandador o regularmente lava con agua fría, es importante que usted ocasionalmente limpie el interior de su máquina.
- Llene la máquina con agua caliente. Agregue 2 medidas de detergente que contenga fosfato.
- Seleccione el ciclo de lavado y hágala funcionar. Repita la operación 3 veces.
- Pare la máquina, abra la tapa y déjelo en remojo toda la noche
- Luego, desague la máquina y hágala funcionar un ciclo regular
- No recomendamos que introduzca ropa en este procedimiento.

Productos que posiblemente dañen su maquina lavadora

- Blanqueadores concentrados y zanitizador de pañales causaran daño en la pintura y componentes de su lavadora
- Solventes de hidrocarburo : ejm. Petróleo, diluyentes, etc. pueden disolver el plástico y arruinar la pintura. (Tenga cuidado de no lavar prendas con estos solventes ellos son inflamables NO los ponga en la lavadora ni secadora.)
- Algunos pre-tratamientos en sprays o líquidos pueden dañar el panel de control de su lavadora.
- El uso de tinturas en su lavadora puede causar manchas en los componentes del plástico. La tintura no dañara su máquina pero nosotros le sugerimos limpiar prolijamente su lavadora. No recomendamos el uso de tinturas de limpieza en su lavadora.
- No use la tapa de su lavadora como mesa de trabajo.

Nota

- Si el filtro de pelusas está gastado o dañado, compre uno nuevo en el servicio técnico.

Tambor	Deje la tapa abierta después del lavado para permitir que la humedad se evapore. Si quiere limpiar el tambor use un paño limpio y suave humedecido con detergente líquido, luego enjuague. (No use limpiadores ásperos o arenosos.)
Mangueras de llenado	Las mangueras que conectan la lavadora a la llave deben reemplazarse cada años.
Exterior	Seque inmediatamente cualquier derrame. Limpie con un paño húmedo. Trate de no golpear la superficie con objetos cortantes.
Vacaciones largas	Asegúrese de que el agua esté cortada de las llaves. Drene toda el agua de las mangueras si el clima va a extar muy frío.

Cuando el suministro de agua al tambor no es limpio o el filtro se obstruye con partículas (arena, piedrecillas...), limpie el filtro de la válvula de entrada ocasionalmente. La forma del cable eléctrico y de la llave de agua puede variar de acuerdo al país

Para limpiar el filtro en la válvula de entrada

Cierre la llave antes de apagar la energía eléctrica. Seleccione caliente/frío y luego presione el botón [INICIO/PAUSA] para sacar el agua completamente.

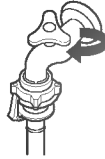

Apague la energía eléctrica antes de desenchufar el cable eléctrico.

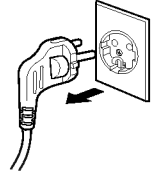

Después de desconectar la manguera de suministro de agua saque el filtro. Luego usa una escobilla para limpiar el filtro.

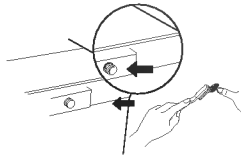

Vuelva a poner el filtro después de limpiarlo.

Precaución

Para limpiar el filtro de pelusas

Tire el filtro de pelusas del tambor en la dirección que se muestra.



Gire la red de adentro hacia afuera para limpiar el filtro y enjuáguelo



Vuelva a poner el filtro en la misma ubicación. presione el borde del filtro hasta que se escuche un chasquido.

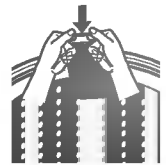

Limpie la bomba casing (cuando el drenado sea malo)

Desate 2 torillos de la culierta posterior

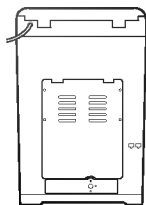

Dé vuelta al casquillo en dirección de la flecha y desmonte.

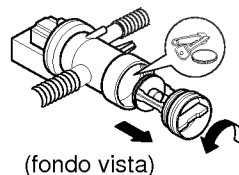

Vuelva a montar el casquillo en la dirección de la flecha y gire a la derecha.

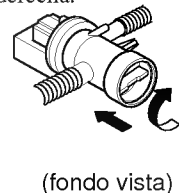

- Cuando el filtro para pelusas se encuentre gastado, etc., póngase en contacto con un Centro de Servicio Técnico Autorizado de LG para obtener uno nuevo.

Ubique su problema primero, luego revise lo que se le sugiere. Muchas veces, esto le ayudará a solucionar su problema. Y será capaz de manejarlo sin llamar al servicio técnico.

PROBLEMAS EN EL LAVADO

Problema	Posible causa	Que hacer
Pelusas o residuos en su ropa	Incorrecta clasificación Lavado demasiado largo Cuando lava ciertos artículos de textura natural.	<ul style="list-style-type: none"> • Separe los productos que producen pelusas de los que recolectan pelusas. • Para carga pequeña acorte el tiempo de lavado. • Lo normal son algunas pelusillas. Usando la secadora debería sacar las pelusas que quedaron del lavado.
Detergente sobre la ropa	El detergente no se disuelve	<ul style="list-style-type: none"> • Use la temperatura de agua tibia. Disuelva previamente el detergente en agua tibia. Use detergente líquido.
Manchas negras sobre la ropa	Uso incorrecto del ablandador Se tiñe la ropa No usa suficiente detergente El sarro causado por la acción de ablandadores y detergentes pueden causar el desprendimiento de él y manchar la ropa.	<ul style="list-style-type: none"> • Cuando llene el dispensador, no derrame o lo llene demasiado. Nunca ponga el ablandador directamente sobre la ropa. • Trate previamente las manchas y remoje. • Separe las prendas blancas de las de color. • Lave y seque separadamente la ropa de fácil decoloración. • Detergente insuficiente, para la cantidad de suciedad de la ropa, dejara la ropa con manchas negras. • Limpie el interior de la lavadora (vea las sugerencias de limpieza de su máquina)
Daño a las prendas (roturas, rasgaduras o excesiva ropa)	Pinches, ganchos, botones filudos, correas, cierres y objetos en el interior de los bolsillos. Daños químicos: a. Clorinda b. Acido de batería c. Productos de cuidado de cabello d. Agua oxigenada	<ul style="list-style-type: none"> • Suelte los ganchos, botones y cierres. • Saque las barbas que estén sueltas de los sostenes. • Saque los objetos del interior de los bolsillos. • De vuelta al revés la ropa. • Diluya el blanqueador o use el dispensador. Tenga cuidado con el ácido de bacterias. • Productos para el pelo y piel, estos cambian el color y causan orificios en las telas.

Problema	Posible causa	Que hacer
	<p>Daños No Químicos</p> <p>a. Uso normal y viejos</p> <p>b. Textura deficiente</p> <p>c. Sobrecarga</p> <p>d. Insertos</p> <p>e. Luz solar</p>	<ul style="list-style-type: none"> • Cuando compre revise la textura cuidadosamente. Corrija algún daño antes de lavarla
La ropa sale sucia	<p>La temperatura del agua es demasiado fría</p> <p>La temperatura del agua no es la correcta</p> <p>No trató previamente las manchas</p> <p>Lavadora sobrecargada</p> <p>Clasificación incorrecta</p> <p>Detergente insuficiente</p>	<ul style="list-style-type: none"> • Use agua tibia. • Seleccione la temperatura del agua de acuerdo al tipo de mancha. Ejm. Sangre y moho se lavan en agua fría, mientras que las manchas de aceites en agua tibia. • Cepille las manchas, cuello y puños con un poco de detergente disuelto en agua para ayudar a soltar la suciedad. • Lave las manchas tan pronto sea posible. La demora puede endurecer y pegar las manchas. • Hay mucha ropa en la lavadora • Separe la ropa blanca. También la ropa delgada de la gruesa, la ropa de color fuerte y la muy sucia. (Hecho esto lavará mejor) • Adecuar el detergente por tamaño de la carga, o cantidad de suciedad. El agua dura requiere más detergente que el agua blanda.
Motitas	Resultan del lavado normal del algodón y las telas peludas	<ul style="list-style-type: none"> • Esto no es causado por la lavadora, usted puede disminuir la formación de motitas al lavar sus prendas a mano.
Prendas amarillentas	<p>No tiene suficiente detergente</p> <p>No esta el agua lo suficiente caliente</p> <p>Lavadora sobrecargada</p> <p>Se tiñen</p>	<ul style="list-style-type: none"> • Use más detergente (especialmente con) • cargas grandes • El agua debe estar entre 48°C a 60°C. • Seleccione el tamaño de la carga • Clasifique la ropa de color. La etiqueta que le indica decoloración, lávela por separado.

Antes de llamar por servicios, compruebe el problema contra la lista abajo.

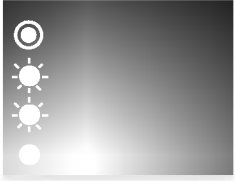
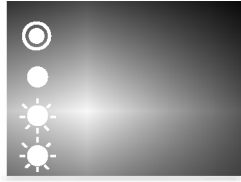
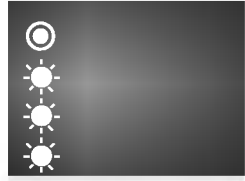
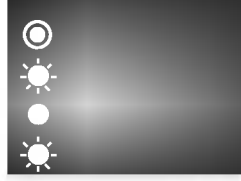
Síntoma	Mensaje de Error	Comprobación
Falla del Suministro de Agua		<ul style="list-style-type: none"> • Está apagada la perforación de agua? • Está cortado el suministro de agua? • Están congelados tanto la perforación como el suministro de agua? • Está baja la presión de agua o está tapado el filtro de la válvula de entrada con impurezas? • Está seleccionado a Caliente cuando la manguera conectada es la Fría? • Está la manguera de Agua Fría conectada en la Caliente?
Falla de Drenaje		<ul style="list-style-type: none"> • Está correctamente colocado la manguera de drenaje? • Está enrollado o colocado muy alto la manguera de drenaje? • Está obstruido con impurezas la parte interna de la manguera o la bomba de drenaje (únicamente el modelo de bomba)? • Comprobar si la corriente eléctrica está apagada.
Falla de la giratoria		<ul style="list-style-type: none"> • Está bien equilibrada la lavandería? • Está colocado sobre una superficie plana la máquina?
Puerta (Tapa) Abierta		<ul style="list-style-type: none"> • Está cerrada la tapa?
Falla del sensor interno		* Consulte por ayuda en las oficinas de LG Electronic del Centro de Servicio
Falla en el Encendido		
Falla de inundación		

Términos de la Garantía

Que no cubre :

- Si el artefacto fue conectado a un voltaje que no está indicado en la placa.
- Si la falla fue causada por negligencia o por accidente.
- Si la falla fue causada por otros factores que no son el uso normal doméstico.
- Si la falla fue causada por ratas o cucarachas.
- Ruidos o vibraciones que son consideradas normales, ejm. El sonido del drenaje, sonido del centrifugado, alarmas etc.
- Corrección de instalación ejm. Nivelación del producto, ajustes de drenaje.
- Mantenimiento normal el cual están recomendados en el manual de usuario.
- Remoción de objetos o sustancias extrañas, incluyendo la manguera con, botones, alambres, barbas de sostén, etc.
- Reemplazo de fusibles o corregir la gasfitería de la casa.
- Corrección de reparaciones no autorizadas.
- Daño accidental a la propiedad causado por posibles defectos con este artefacto.

Si el aparato es instalado fuera del área normal, cualquier costo de transporte involucrado en la reparación del producto, o el reemplazo de partes defectuosas, serán de cargo del usuario.

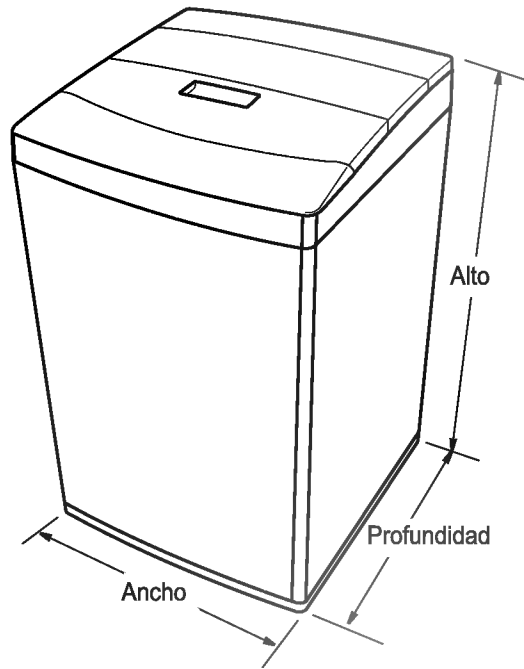

Modelo	WF-F(S)8419TP / WF-F(S)8408TP WF-F(S)8409TP / WF-F(S)8418TP
Dimensión	WF-F(S)8418TP / WF-F(S)8419TP : 590(An)x 606(Pr)x958(Al) WF-F(S)8408TP / WF-F(S)8409TP : 590(An)x 606(Pr)x928(Al)
Presión de la llave de agua	30 -800 kPa (0.3 -8 kgf /cm ²)

※ La especificaciones técnicas están sujetas a cambios sin aviso previo.

