



WD-1374(6)F(H)B  
WD-1274(6)F(H)B  
WD-1174(6)F(H)B  
WD-1074(6)F(H)B  
WD-8074F(H)B

## **Tvättmaskin** (2P~26P)

### **BRUKSANVISNING**

Gratulerar till din nya, helautomatiska tvättmaskin från LG!  
Läs noga igenom hela denna bruksanvisning.  
Den innehåller anvisningar om hur du på ett säkert sätt installerar, använder och underhåller maskinen.  
Spara bruksanvisningen för den händelse att du behöver kontrollera något vid ett senare tillfälle.  
Anteckna maskinens modell- och serienummer.

## **Vaskemaskin** (27P~51P)

### **Brukerhåndbok**

Takk for at du valgte en LG helautomatisk vaskemaskin.  
Vennligst les brukerhåndboken før du begynner å bruke maskinen. Den inneholder installeringsinstrukser og informasjon om bruk og vedlikehold.  
Oppbevar boken på et sikkert sted for fremtidig referanse.  
Skriv ned modellnavnet og serienummeret til vaskemaskinen.



Vanntemp. Tidstidsinkelsen



- **Jumbotrommel**  
LGs jumbotrommel har plass til ca. 40 % mer tøy enn vanlige vaskemaskiner. Større trommel gir også bedre vaskeresultat.
- **Intelligent vaskesystem** fører til mer økonomisk drift  
Det intelligente vaskesystemet registrerer temperaturen på vannet og hvor mye tøy det er i maskinen. På grunnlag av dette beregner den vannivå og vasketid for å minimalisere energi- og vannforbruket.
- **Barnesikring**  
Barnesikringssystemet er utviklet for å forhindre at barn trykker på knappene og dermed endrer det innstilte programmet når maskinen er i gang.
- **Kontrollsystem for stillegående sentrifugering**  
Ved å registrere hvor mye tøy det er i maskinen og hvordan det er fordelt, fordeler maskinen tøyet for å redusere lydnivået ved sentrifugering.
- **Automatisk gjenstart**  
Etter et strømbrudd vil programmet automatisk starte opp igjen der det befant seg da strømbruddet inntraff.

Advarsler.....	28
Spesifikasjoner .....	29
Installasjon.....	30
Før du legger tøyet i maskinen .....	36
Tilsetting av vaskemiddel.....	37
Programmer.....	38
Riktig bruk av vaskemaskinen .....	39
Vedlikehold .....	46
Feilsøking .....	49

## LES ALLE SIKKERHETSINSTRUKSENE FØR BRUK



For å unngå fare for brann, eksplosjon eller elektrisk sjokk, og for å unngå skade på bygninger, personskader eller død, må informasjonen i dette heftet følges.

### VIKTIGE SIKKERHETSINSTRUKSER

**ADVARSEL** : For å redusere risikoen for brann, elektrisk støt eller personskade når du bruker vaskemaskinen, skal det tas hensyn til følgende forholdsregler:

- Vaskemaskinen må ikke installeres eller lagres på et sted der den kan bli skadet av vær og vind.
- Ikke modifier maskinens spesifikasjoner på noen som helst måte.
- Ikke reparer eller bytt deler i vaskemaskinen eller utfør servicearbeid uten at det er anbefalt i brukerhåndboken. Reparasjoner eller bytte av deler må kun utføres av kvalifiserte personer.
- Sørg for at det ikke finnes brennbart materiale under eller rundt vaskemaskinen, f.eks. støv, papir, tepper, kjemikalier osv.
- Det er ikke tillatt for barn å leke på eller inne i maskinen.
- Ikke la døren til vaskemaskinen stå åpen. Det kan føre til at barn bruker døren som et lekeapparat eller klatrer inn i vaskemaskinen.
- Ikke putt hånden inn i trommelen mens den er i bevegelse. Vent til den har stoppet.
- Vaskeprosessen kan redusere tøyets flammehemmende kvaliteter.
- Ikke vask eller tork tøy som er tilsølt med eksplosive stoffer (f.eks. voks, olje, maling, bensin, avfettingsmiddel, renseprodukter, kerosen osv.) som kan ta fyr eller eksplodere.
- Følg vaskeanvisningene på tøyet nøye.
- Ikke sleng døren hardt igjen eller forsøk å åpne døren når den er låst. Det kan medføre skader på vaskemaskinen.
- For å unngå fare for elektrisk støt, må strømmen koples fra maskinen når det skal utføres vedlikehold eller rengjøring.
- Ikke bruk vaskemaskinen hvis den er skadet, har feil eller mangler, eller er delvis demontert. Dette gjelder også hvis ledningen eller støpselet er skadet.

### TA VARE PÅ DISSE INSTRUKSENE

#### JORDINGSINSTRUKSER

Vaskemaskinen må være jordnet. Ved funksjonssvikt reduserer jording risikoen for elektrisk støt ved å gi strømmen minste motstands vei. Denne vaskemaskinen er utstyrt med ledning med jordleder og jordet støpselet. Støpselet må settes inn i et uttak som er riktig montert og jordnet i henhold til nasjonale lover og regler.

- Ikke bruk adapter eller annet utstyr som setter jordingen ut av funksjon.
- Kontakt en elektriker hvis du ikke har riktig uttak.

**ADVARSEL** : Feil tilkoping av jordleder kan medføre fare for elektrisk støt. Rådfør deg med en elektriker eller servicerepresentant hvis du er i tvil om maskinen er riktig jordnet. Støpselet som leveres med vaskemaskinen, må ikke modifieres på noen måte. Hvis støpselet ikke passer uttaket, må det monteres et nytt uttak av en autorisert elektriker.

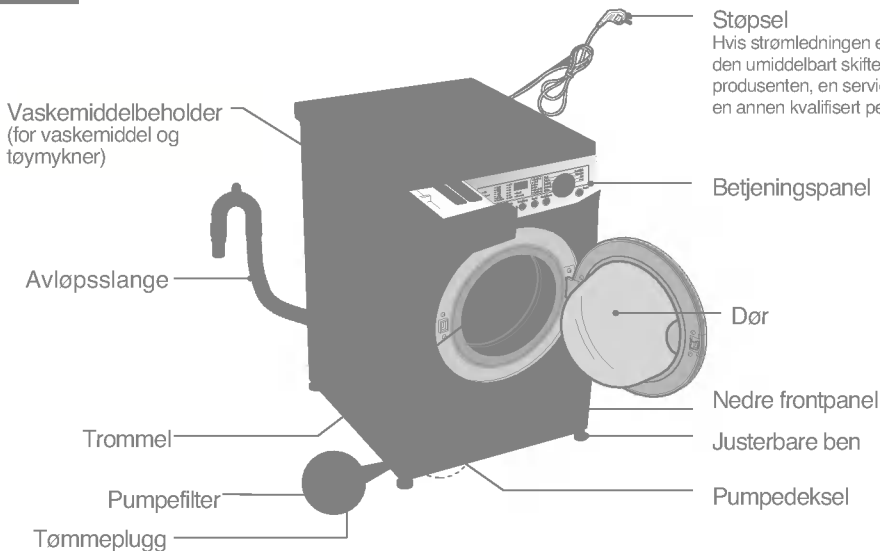

**Støpsel**  
Hvis strømledningen er skadet, må den umiddelbart skiftes ut av produsenten, en serviceagent eller en annen kvalifisert person.

- **Betegnelse** : Frontmatet vaskemaskin
- **Strømforsyning** : 220-240V~, 50Hz
- **Mål** : 600mm(W) × 600mm(D) × 850mm(H)
- **Vekt** : 63kg
- **Kapasitet** : 7.0kg
- **Oppvarming** : 2100W
- **Sentrifugehastighet** : Ingen sentr. /400/600/800[WD-8074F(H)B]  
Ingen sentr. /400/600/800/1000[WD-1074(6)F(H)B]  
Ingen sentr. /400/600/800/1100[WD-1174(6)F(H)B]  
Ingen sentr. /400/600/800/1000/ 1200[WD-1274(6)F(H)B]  
Ingen sentr. /400/600/800/1100/1300[WD-1374(6)F(H)B]
- **Vannforbruk** : 75 l (10.7 l / kg )
- **Anbefalt vanntrykk** : 0.3-10kgf/cm<sup>2</sup> (30-1000kPa)

\* Vi forbeholder oss retten til å endre maskinens utseende og spesifikasjoner uten forvarsel i den hensikt å heve kvaliteten.

#### ■ Tilbehør

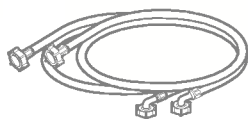

Inntaksslange (1EA) \*Alternativ: Varm/kald (2EA) Spesiellnøkkel

Installer vaskemaskinen på et sted der den ikke blir utsatt for vær og vind eller temperaturer under 0 °C. Vaskemaskinen må jordes slik at den oppfyller alle gjeldende lover og regler. Hvis vaskemaskinen installeres på teppegulv, må det kontrolleres at uttaket ikke blokkeres av tepet.

## ■ Transportskruer

For å beskytte maskinen under transport er den utstyrt med 4 transportskruer.

## ■ Fjerning av transportskruer

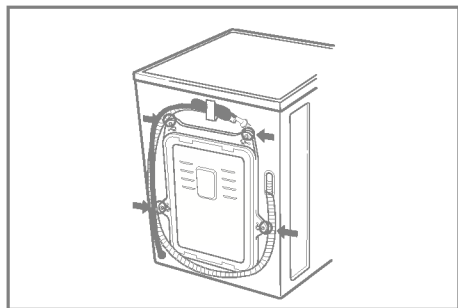

1. For å unngå skade under transporten, er de 4 spesialskruene låst. Fjern skruene og gummitappene før maskinen tas i bruk.

- Hvis skruene ikke fjernes, kan det føre til vibrasjoner, støy og funksjonssvikt

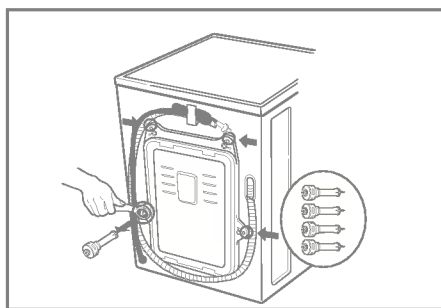

3. Ta ut de 4 skruene og gummitappene ved å vri litt på tappene. Ta vare på transportskruene og spesialnøkkelen til senere bruk.

- Transportskruene må alltid brukes når maskinen transporteres.

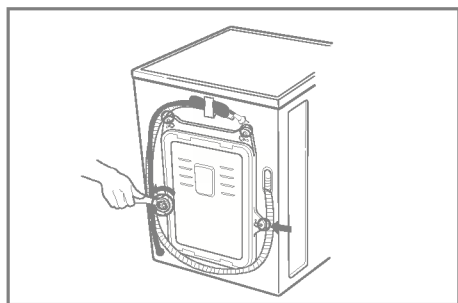

2. Løsne de 4 skruene med spesialnøkkelen som følger med.

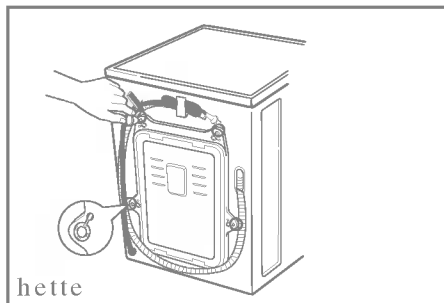

4. Tett hullene med hettene som følger med.

## ■ Oppstilling

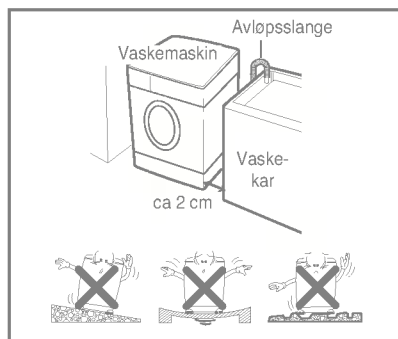

### Jevnt underlag:

Vaskemaskinens helling må ikke være større enn 1°.

### Strømuttak:

Vaskemaskinen må ikke plasseres mer enn 1.5 m fra strømuttaket. Uttaket må ikke overbelastes med mer enn én maskin.

### Ekstra klaring:

Maskinen må ha en klaring på min. 2 cm på sidene og 10 cm bakover.

Ikke sett vaskemiddel o.l. på toppen av vaskemaskinen.

Det kan skade overflaten eller betjeningspanelet.

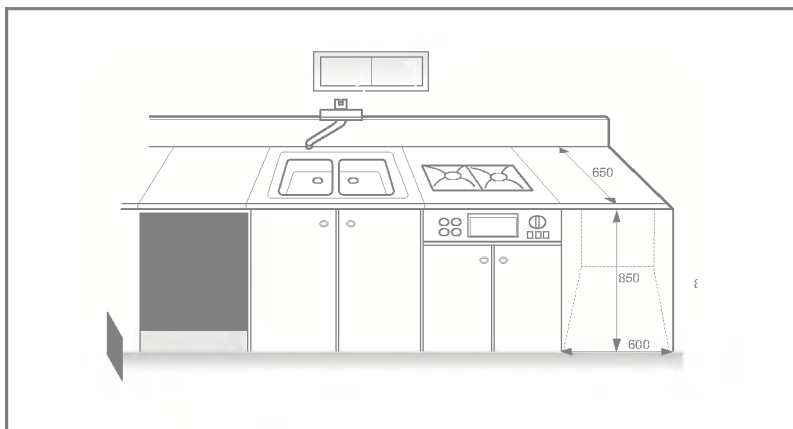

# Installasjon

## ■ Elektrisk tilkopling

1. Ikke bruk skjøteledning eller dobbel adapter.
2. Hvis strømledningen er skadet, må den umiddelbart skiftes ut av produsenten, en serviceagent eller en annen faglært person.
3. Trekk alltid ut støpselet og skru av vannet etter bruk.
4. Kople maskinen til et jordet uttak i henhold til gjeldende bestemmelser.
5. Maskinen må plasseres slik at støpselet er lett tilgjengelig.

■ Vaskemaskinen må koples til hovedvannledningen med nye slangesett. Gamle slangesett skal ikke brukes.

## ■ Tilkopling av inntaksslange

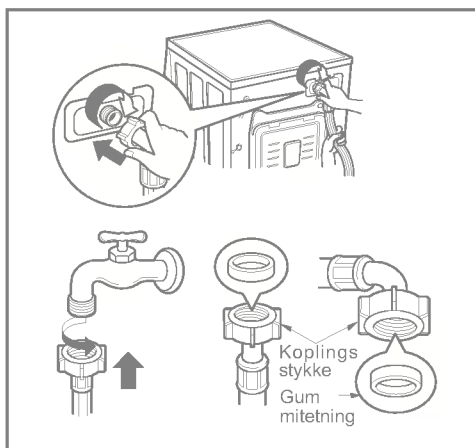

- ▶ Vanntrykket må være mellom 30 kPa og 1000 kPa (0.3~10 kgf/cm<sup>2</sup>)
- ▶ Unngå å skade eller skru gjengene skjevt inn når inntaksslangen koples til ventilen.
- ▶ Hvis vanntrykket er høyere enn 1000 kPa, må det monteres en dekompressjonsenhet.

- Inntaksslangen er utstyrt med gummitetninger for å forhindre vannlekkasje.
- Kontroller at koplignene ikke lekker ved å skru vannkranen helt opp.
- Kontroller slangens tilstand med jevne mellomrom, og skift den ut ved behov.
- Kontroller at slangen ikke er bøyd eller flatklemt.

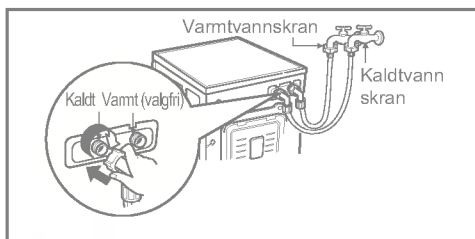

▶ Hvis vaskemaskinen har to ventiler

- Inntaksslangen med rød kopling er for varmtvannskranen..
- Hvis maskinen har to ventiler, kan du spare energi ved å bruke varmtvannsventilen.

# Installasjon

## ■ Kran uten gjenge- og skrukopling

1. Løsne festeskruen for å feste koplingen til kranen.
2. Skyv koplingen oppover helt til gummipakningen er helt inntil kranen. Trekk deretter til de 4 skruene.
3. Skyv inntaksslangen vertikalt oppover slik at gummipakningen i slangen kan festes til kranen. Fest den ved å skru mot høyre.

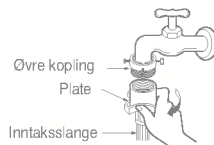
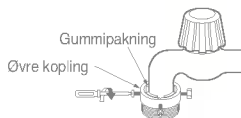
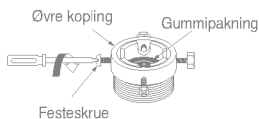

## ■ Kran med hurtigkopling

1. Løsne skruen for den øvre koplingen.
2. Skyv den øvre koplingen oppover til gummipakningen er helt inntil kranen. Trekk deretter til de 4 skruene.
3. Kople inntaksslangen til den midtre koplingen ved å skyve platen nedover.

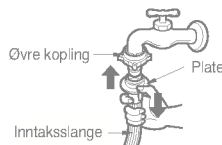
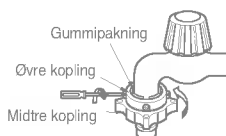
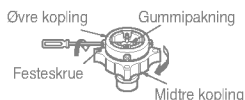

• Hvis kranens diameter er for stor, kan føringsplaten fjernes.

- Vri den midtre koplingen for å unngå vannlekkasjer.
- Kontroller at gummipakningen er inne i slangekoplingen.

- Skru av kranen før du skiller inntaksslangen fra den midtre koplingen. Trekk deretter inntaksslangen nedover ved å skyve platen nedover.

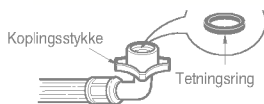
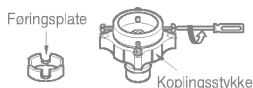

- Maskinen leveres kun med kaldt vannstilkopling.
- Kontroller at slangen ikke er bøyd eller flatklem.

### Bruk liggende kran

Liggende kran



Forlengt kran



Firkantet kran



# Installasjon

## ■ Tilkopling av avløpsslange

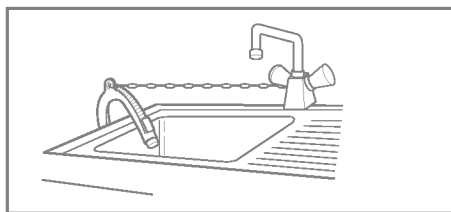
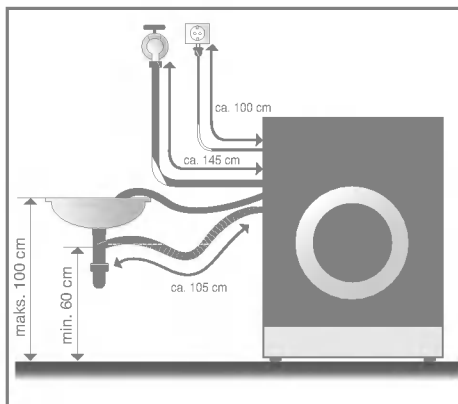

- Fest avløpsslangen med en metallenke når den festes til vasken.
- Det er viktig å feste avløpsslangen godt for å unngå vannskader på gulvet.

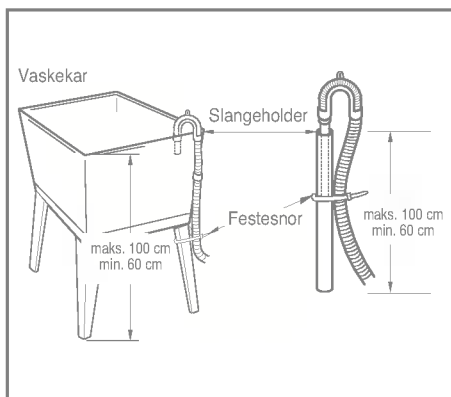
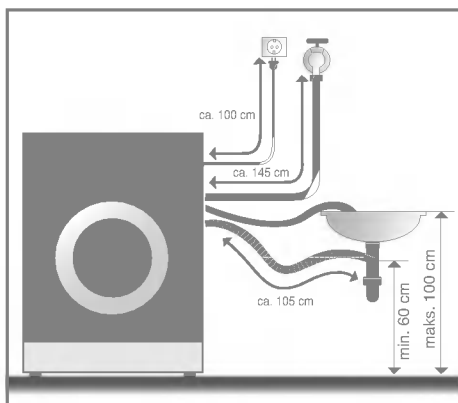

- Avløpsslangen må ikke plasseres høyere enn 100 cm over gulvnivå.
- Det er viktig å feste avløpsslangen godt for å unngå vannskader på gulvet.
- Ikke trekk avløpsslangen inn i vaskemaskinen hvis den er for lang, ettersom det vil føre til støy.

- Fest avløpsslangen med en lenke.
- Riktig feste av avløpsslangen beskytter gulvet mot eventuelle vannlekkasjer.

# Installasjon

## ■ Stabil plassering

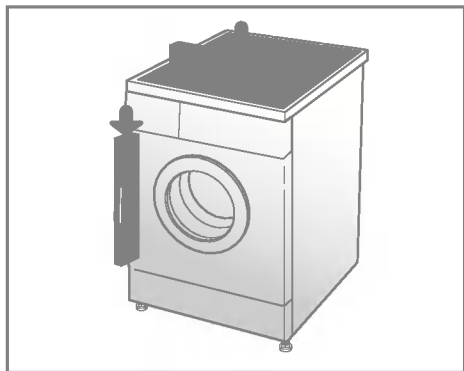

1. For å unngå støy og vibrasjoner må vaskemaskinen plasseres på et fast og jevnt underlag, helst i et hjørne.

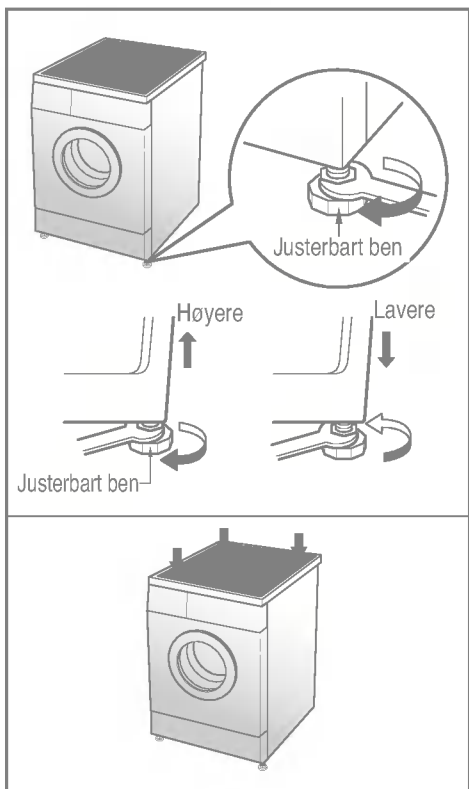

2. Juster bena på maskinen hvis gulvet er skjevt (ikke sett trestykker o.l. under bena).  
Kontroller at alle fire bena står stabilt og hviler på gulvet, og kontroller at vaskemaskinen står stabilt (bruk vater).

### \* Diagonalsjekk

Når topplaten på vaskemaskinen presses ned diagonalt, skal ikke maskinen vugge opp eller ned i det hele tatt. (Kontroller begge retningene). Hvis maskinen ikke står stødig, må bena justeres på nytt.

# Ør du legger tøyet i maskinen

## ■ Før du legger tøyet i maskinen

### 1. Vaskeanvisninger på tøyet

Se etter vaskeanvisninger på tøyet. Der står det hva plagget er laget av og hvordan det skal vaskes.

### 2. Sortering

Vask tøy med samme vaskeanvisninger sammen. Plaggene må vaskes på forskjellige program avhengig av temperatur, sentrifugehastighet og hva plaggene er laget av. Ikke vask mørke klær sammen med lyse eller hvite klær. Vask mørke klær for seg for å unngå misfarging på lyse klær. Så langt det er mulig bør veldig tilsølte klær vaskes for seg.

Skittent (svært, normalt, lite)

Farge (hvit, lyse, mørke)

Lo (klær som loer og losamlere)

Sorter plaggene avhengig av hvor skitne de er.

Sorter hvitt tøy fra farget tøy.

Ikke vask klær som loer sammen med klær som trekker til seg lo.

### 3. Tøyets sammensetning

■ **Vask små og store plagg sammen. Legg i de store plaggene først. Store plagg bør ikke utgjøre mer enn halvparten av hele vasken.**

**Ikke vask ett og ett plagg. Det kan føre til at tøyfordeling i vaskemaskinen blir skjev. Legg i ett eller to lignende plagg.**

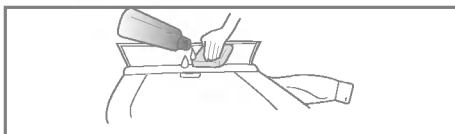
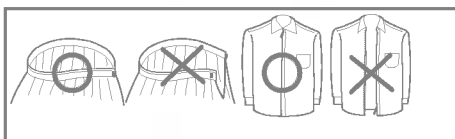

- Kontroller at alle lommer er tomme. Spiker, hårspenner, fyrstikker, penner, mynter og nøkler kan skade både vaskemaskinen og klærne.

- Lukk glidelåser, og fest knapper eller hemper slik at de ikke fester seg i andre klær.



- Børst av vanskelige flekker med litt vaskemiddel oppløst i vann.

# tilsetting av vaskemiddel

## ■ Tilsette vaskemiddel og tøymykner

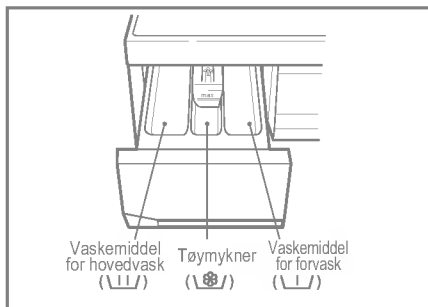
### 1. Vaskemiddelbeholderen



- Kun hovedvask U 
- Forvask + hovedvask U 

### 2. Tilsette tøymykner

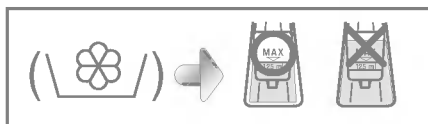

- Ikke overstig MAKS-merket. Overfylling kan føre til at tøymykneren tilsettes vasken for tidlig og påfører flekker på tøyet.
- Ikke la tøymykneren ligge i beholderen i mer enn 2 dager (tøymykneren kan bli hard).
- Tøymykneren tilsettes automatisk under siste skyllesyklus.
- Unngå å åpne beholderen når det er vann i den.
- Løsemidler (benzen o.l.) må ikke tilsettes.

**MERK** Tøymykner må ikke påføres klærne direkte.

### 3. Dosering av vaskemiddel

- Vaskemiddelet skal brukes i samsvar med produsentens anvisninger.
- Hvis det tilsettes for mye vaskemiddel, kan det føre til for mye skum og resultere i et dårligere vaskeresultat og overbelastning av motoren (og medføre funksjonssvikt).
- Bruk kun pulver for vaskemaskin med frontmater.
- Mengde vaskemiddel avhenger av vanntemperatur, vannhardhet, vaskemengde og hvor skittent tøyet er. For best resultat, unngå for mye skum.

#### \* Tips

**Full maskin:**

**se produsentens anvisninger.**

**Halv maskin:**

**3/4 av angitt mengde ved full maskin.**

**Minimum tøymengde:**

**Halvparten av angitt mengde ved full maskin.**

- Vaskemiddelet skylles fra beholderen ved starten på vaskesyklusen.

## rogrammer

### ■ Anbefalte programtyper etter tøytype

Program	Tøytype	Anb. temp.	Anb. vask	Maks. Tøy	Vann (liter)	Energi- forbruk kWh	Tid (min.)
Koke- vask	Sjekk om tøyet kan vaskes i maskin (hvit bomull, lin, håndduker og laken...)	95°C (60 °C, 50°C, 40°C)	Forvask Økonomi Skylling+ Bio Hurtigvask	7.0 kg	85	2.74	158
Kulørt- vask	Klær som ikke farger av (skjorter, pyjamas... ) og hvit bomull (undertøy...)	40 °C (50 °C, 60 °C, Kaldt, 30 °C)	Forvask Økonomi Skylling+ Bio Hurtigvask	7.0 kg	75	0.72	115
Syntetisk vask	Polyamid, akryl, polyester	40 °C (50 °C, 60 °C, Kaldt, 30 °C)	Forvask Økonomi Skylling+ Bio	Mindre enn 4.0 kg	58	0.6	88
Finvask	Ømfindtlige stoffer som lett kan skades (silke, gardiner osv.)	30 °C (40 °C, Kaldt)	Skylling+	Mindre enn 3.0 kg	58	0.41	58
Ullvask	Ullplagg som kan vaskes i maskin, kun ren ny ull	30 °C (40 °C, Kaldt)	Skylling+	Mindre enn 2.0 kg	53	0.28	58
Håndvask	Vaskelapp merket med "Håndvask".	Kaldt (30 °C, 40 °C)	Skylling+	Mindre enn 2.0 kg	51	0.03	57

\* Forvask er tilgjengelig i programmer for Kulørtvask, Hvitvask og Syntetisk.

\* Økonomi : Ved å velge Økonomifunksjonen reduseres Vanntemperaturen og vasketiden forlenges.

\* Skylling+ : Hvis du trenger ekstra skylling, vil funksjonen Skylling+ fjerne eventuelle vaskemiddelrester.

\* Bio : For å fjerne proteinflekker (melk, blod, sjokolade) kan du trykke inn Alternativerknappen og velge Bio.

\* Du kan velge Bio- og Økonomifunksjonen når vanntemperaturen er over 60° C i programmer for Kulørtvask, Kokevask og Syntetisk.

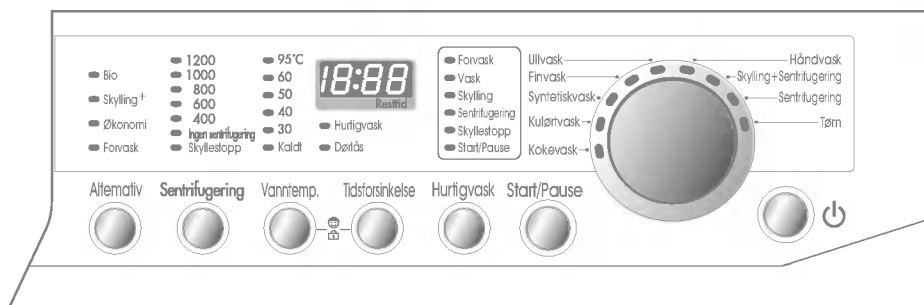

## 1. Grunnprogram (Kulørtvask)

- Trykk på **Strøm**-knappen.
- Trykk på **Start/Pause**-knappen.
- Grunninnstilling
  - Vask: kun hovedvask
  - Skylling: 3 ganger
  - Sentrifugering: 800 o/min
  - Vanntemperatur: 40 °C
  - Program: Kulørtvask

## 2. Manuell innstilling

- Trykk på **Strøm**-knappen.
  - Velg programinnstilling ved hjelp av knappene.
- For informasjon om de enkelte innstillingene, se s. 40–45 .*
- Trykk på **Start/Pause**-knappen.

# Iktig bruk av vaskemaskinen

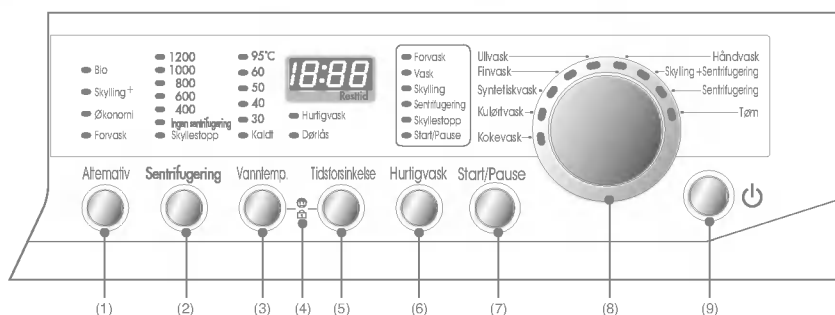

- (1) Knapp: Alternativ  
(2) Knapp: Sentrifugering  
(3) Knapp: Vanntemp.  
(4) Barnesikring  
(5) Knapp: Tidsforsinkelse  
(6) Knapp: Hurtigvask  
(7) Knapp: Start/Pause  
(8) Skive: Program  
(9) Knapp: Strøm



- Velg funksjonen Alternativer ved å trykke på Alternativer-knappen.
- *Bio*
- *Skylling+*
- *Økonomi*
- *Forvask*

## 1. Bio

- For å fjerne proteinflekker (melk, blod, sjokolade) kan du trykke inn Alternativer-knappen og velge Bio.  
[Du kan velge Bio- når vasketemperaturen er over 60°C i programmer for Kulørtvask, Kokevask og Syntetisk.]

## 2. Skylling+

- Hvis du trenger ekstra skylling, vil funksjonen Skylling+ fjerne eventuelle vaskemiddelrester.
- Ved å velge Skylling+ økes skylletiden og mengden skyllevann.

## 3. Økonomi

- Ved å velge økonomifunksjonen reduseres vanntemperaturen og vasketiden forlenges. [Du kan velge økonomifunksjonen når vasketemperaturen er over 60°C i programmer for Kulørtvask, Kokevask og Syntetisk.]

## 4. Forvask

- *Forvask* anbefales for svært skittent tøy.
  - Forvask er tilgjengelig for *Kulørtvask*, *Kokevask* og *Syntetiskvask*.
- Hvis lampen lyser, har denne funksjonen blitt valgt.*

# iktig bruk av vaskemaskinen

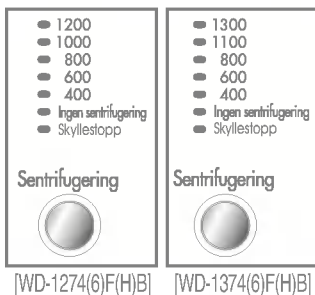
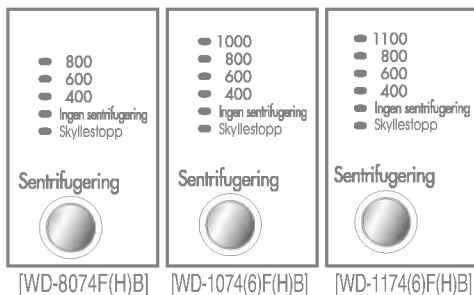

- Sentrifugehastigheten kan stilles inn ved å trykke på sentrifugeringsknappen.

## 1. Valg av sentrifugering

- De ulike sentrifugehastighetene kan velges avhengig av programtype:

### • **WD-8074F(H)B**

- **Kokevask / Kulørtvask / Syntetiskvask**  
800⊔ Skyllestopp⊔ Ingen Sentrifugering⊔  
400⊔ 600

- **Finvask / Ullvask / Håndvask**  
400⊔ 600⊔ 800⊔ Skyllestopp⊔  
Ingen Sentrifugering

### • **WD-1074(6)F(H)B**

- **Kokevask / Kulørtvask / Syntetiskvask**  
800⊔ 1000⊔ Skyllestopp⊔  
Ingen Sentrifugering⊔ 400⊔ 600

- **Finvask**  
400⊔ 600⊔ 800⊔ Skyllestopp⊔  
Ingen Sentrifugering

- **Ullvask / Håndvask**  
400⊔ 600⊔ 800⊔ 1000⊔ Skyllestopp⊔  
Ingen Sentrifugering

### • **WD-1174(6)F(H)B**

- **Kokevask / Kulørtvask / Syntetiskvask**  
800⊔ 1100⊔ Skyllestopp⊔  
Ingen Sentrifugering⊔ 400⊔ 600

- **Finvask**  
400⊔ 600⊔ 800⊔ Skyllestopp⊔  
Ingen Sentrifugering

- **Ullvask / Håndvask**  
400⊔ 600⊔ 800⊔ 1100⊔ Skyllestopp⊔  
Ingen Sentrifugering

### • **WD-1274(6)F(H)B**

- **Kokevask / Kulørtvask**  
800⊔ 1000⊔ 1200⊔ Skyllestopp⊔  
Ingen Sentrifugering⊔ 400⊔ 600

- **Syntetiskvask**  
800⊔ 1000⊔ Skyllestopp⊔  
Ingen Sentrifugering⊔ 400⊔ 600

- **Finvask**  
400⊔ 600⊔ 800⊔ Skyllestopp⊔  
Ingen Sentrifugering

- **Ullvask / Håndvask**  
400⊔ 600⊔ 800⊔ 1000⊔ Skyllestopp⊔  
Ingen Sentrifugering

# iktig bruk av vaskemaskinen

## • WD-1374(6)F(H)B

### - Kokevask / Kulørtvask

800U 1100U 1300U SkyllestoppU  
Ingen SentrifugeringU 400U 600

### - Syntetiskvask

800U 1100U SkyllestoppU  
Ingen SentrifugeringU 400U 600

### - Finvask

400U 600U 800U SkyllestoppU  
Ingen Sentrifugering

### - Ullvask / Håndvask

400U 600U 800U 1100U SkyllestoppU  
Ingen Sentrifugering

## 2. Ingen sentrifugering

- Hvis Ingen sentrifugering er valgt, stopper maskinen etter at den har tømt ut vannet.

*Hvis lampen slår seg på, betyr det at funksjonen har blitt valgt.*

## 3. Skyllestopp

- Hvis du vil la tøyet ligge i skyllevannet uten sentrifugering for å unngå krølling, sløyfer du sentrifugeringen ved å trykke inn sentrifugeringsknappen.
- Hvis du ønsker å tømme maskinen og sentrifugere når "stopp etter skylling" er valgt, trykker du på Start/Pause-knappen for å deaktivere "stopp etter skylling". Velg deretter sentrifugerings program-/hastighet, og trykk på Start/Pause-knappen på nytt for å starte programmet.
- Velg "Ingen sentrifugering" eller "Tøm" hvis du bare ønsker å pumpe ut vannet.

*Hvis lampen slår seg på, betyr det at funksjonen har blitt valgt.*

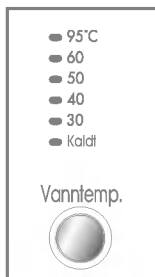

- Ønsket vanntemperatur velges ved å trykke på temperaturknappen.

### - Kaldt

- 30 °C / 40 °C / 50 °C / 60 °C / 95 °C

## 1. Vanntemperatur

- Temperaturinnstillingene for de ulike programmene kan velges som vist nedenfor.

### - Kokevask

95°C U 40°C U 50°C U 60°C

### - Kulørtvask og Syntetiskvask

40°C U 50°C U 60°C U Kaldt U 30°C

### - Finvask og Ullvask

30°C U 40°C U Kaldt

### - Håndvask

Kaldt U 30°C U 40°C

*Lampen for den valgte temperaturen slås på.*

*For ytterligere informasjon, se s. 38.*

# iktig bruk av vaskemaskinen

Vanntemp. Tidsforsinkelse



Denne funksjonen kan brukes til å låse alle knappene for å unngå at barn slår på maskinen.

## 1. Barnesikring

- Barnesikringen slås på ved å trykke på **Vanntempertur** og **Tidsforsinkelse** samtidig.



• Når barnesikringen er aktivert, er alle knappene låst.

- Barnesikringen slås av ved å trykke på **Vanntempertur** og **Tidsforsinkelse** samtidig.



• Hvis du vil skifte vaskeprogram mens barnesikringen er aktiv:

1. Trykk på **Vanntempertur** og **Tidsforsinkelse** samtidig.
2. Trykk på **Start/Pause**.
3. Skift program og trykk på **Start/Pause**.

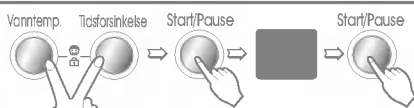

• Barnesikringen kan aktiveres når som helst, og slås av automatisk ved driftsfeil eller. Barnesikringen kan også brukes når strømmen er slått av.



## 1. Utsetting av vaskestart

Forberedelser

- Åpne vannkranen.
- Legg i tøyet, og lukk døren.
- Tilsett vaskemiddel og tøyemykner i beholderen.

• Innstilling av tidsforsinkelse

- Trykk på **Strøm**-knappen.
- Vri på **Program**-skiven for å velge ønsket program.
- Trykk på knappen for **Tidsforsinkelse**, og still inn ønsket tid.
- Trykk på **Start/Pause**-knappen. («>» blinker.)

• Når knappen for **Tidsforsinkelse** trykkes inn, vises «3:00» i displayet. Maksimum tidsforsinkelse er 19 timer, og minimum tidsforsinkelse er 3 timer.

• Hvert trykk på knappen øker forsinkelsen med én time

• Tidsforsinkelsen slås av ved å trykke på **Strøm**-knappen.

• **Tidsforsinkelse** er forventet tid fra det tidspunktet tidsforsinkelsen stilles inn til den valgte oppgaven er ferdig (vask, skyll, sentrifugering).

• **Tidsforsinkelsen** og **vasketiden** kan variere *avhengig av vanninntak og -temperatur.*

## Hurtigvask



- Velg hurtigfunksjonen ved å trykke på Hurtigvask.

### 1. Hurtigvask

- Hurtigfunksjonen reduserer den totale vasketiden (vasking og skylling) med ca. en halv time.
- Hurtigfunksjonen er tilgjengelig i programmer for Kulørt- og Kokevask.

*Hvis lampen lyser, har denne funksjonen blitt valgt.*

- Vaskemaskinen har 9 forskjellige programmer.

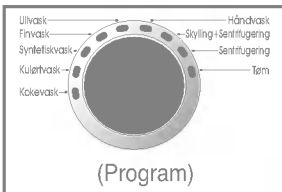

### 1. Program

- Når du trykker på **Start/Pause**-knappen, velges Kulørtvask automatisk.
- Ved å vri på programskiven, velges de enkelte programmene i denne rekkefølgen: Kulørtvask ∪ Syntetiskvask ∪ Finvask ∪ Ullvask ∪ Håndvask ∪ Skylling+Sentrifugering ∪ Sentrifugering ∪ Tøm ∪ Kokevask"

*For informasjon om hvert enkelt program, se side 38.*

### 2. Type

- |                 |                           |
|-----------------|---------------------------|
| - Kulørtvask    | - Skylling+Sentrifugering |
| - Syntetiskvask | - Sentrifugering          |
| - Finvask       | - Tøm                     |
| - Ullvask       | - Kokevask                |
| - Håndvask      |                           |

## Start/Pause



### 1. Start

- **Start/Pause**-knappen brukes til å starte eller stoppe vaskesyklusen.

### 2. Pause

- Trykk på **Start/Pause**-knappen hvis du vil stoppe vaskesyklusen midlertidig.
- Når du trykker inn Pause-knappen, stopper maskinen ca. 4 minutter senere.



### 1. Strøm

- Trykk på **Strøm**-knappen for å slå strømmen av og på.
- Den kan også brukes til å nullstille den innstilte **tidsforsinkelse**.

### 2. Grunninnstilling

- Når **Strøm**-knappen trykkes inn, velges kulørtvask automatisk. Alle de andre programmene følger etter.
- Hvis du vil starte maskinen uten å velge programmet, trykk på **Start/Pause**-knappen.
- **Kulørtvask / Hovedvask / Normal skylling / 800 o/min / 40 °C**



## 1. Funksjonsdisplay

- Når barnesikring er valgt, lyser “**CL**” i displayet.
- Når tidsforsinkelse er valgt, vises tiden som er igjen før programmet er ferdig.

## 2. Feilfunksjonsdisplay

- Hvis det er en feil med vaskemaskinen, vises en feilmelding i displayet.
  - “**PE**” : Feil med vanntrykket
  - “**FE**” : For mye vann
  - “**dE**” : Døren er ikke lukket
  - “**LE**” : Overbelastning i motor
  - “**CE**” : Overbelastning i motor
  - “**IE**” : Feil med vanninntak
  - “**DE**” : Feil med tømning
  - “**UE**” : Ujevn fordeling
  - “**EE**” : Feil med vanntemperatur

*Hvis disse bokstavene vises i displayet, gå til s. 49 og følg veiledningen.*

## 3. Programslutt

- Når vaskesyklusen er ferdig, vises “**End**” i displayet.

## 4. Tid igjen

- Displayet viser hvor lenge det er til vasken er ferdig..
- I henhold til produsentens anbefalinger.
  - Kokevask: ca. 2 timer og 38 minutter
  - Kulørtvask: ca. 1 time og 55 minutter
  - Syntetiskvask: ca. 1 time og 28 minutter
  - Finvask: ca. 58 minutter
  - Ullvask: ca. 58 minutter
  - Håndvask: ca. 57 minutter
  - Skylling+Sentrifugering: ca. 19 minutter
  - Sentrifugering: ca. 11 minutter
  - Tøm: ca. 1 minutter
- Vasketiden kan variere avhengig av tøymengde, vanntrykk, vanntemperatur og andre forhold.
- Hvis tøyet er ujevnt fordelt eller skumfjerningsprogrammet er på, økes vasketiden noe.  
(Maks. økning: 45 minutter.)

# edlikehold

\* Før vaskemaskinen rengjøres innvendig, er det nødvendig å ta ut støpselet for å unngå fare for elektrisk støt.

## ■ Rengjøring av filteret i inntaksslangen

- Når det ikke strømmer vann gjennom vaskemiddelbeholderen eller filteret er tett, vises " **IE** " på betjeningspanelet.
- Hvis vannet er hardt eller inneholder rester av kalk, kan det føre til at filteret blir tett.
- Det anbefales derfor å rengjøre filteret med jevne mellomrom.

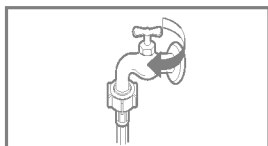

1. Skru igjen vannkranen..



2. Løsne inntaksslangen.

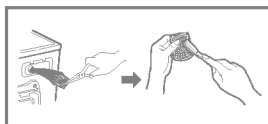

3. Rengjør filteret med en hard børste.

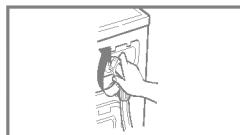

4. Sett på inntaksslangen igjen.

## ■ Rengjøring av pumpefilteret

- \* Pumpefilteret samler opp tråder og små partikler som samles opp i maskinen. For at maskinen skal fungere så godt som mulig, bør filteret kontrolleres med jevne mellomrom.

▲ **ADVARSEL** Filteret bør først tømmes ved hjelp av slangen. Åpne deretter pumpefilteret for å fjerne blokkeringer. Vær forsiktig ettersom vannet kan være varmt.

1. Åpne pumpeukselet (①) ved hjelp av en mynt . Vri på tømmepluggen (②) for å trekke ut slangen.
2. Ta ut tømmepluggen (②). Bruk en beholder til å samle opp vannet som renner ut. Når alt vannet er rent ut, vri pumpefilteret (③) mot venstre for å åpne det.
3. Fjern eventuelle fremmedlegemer fra pumpefilteret (③). Etter rengjøring, vri pumpen med klokka (③) og sett tømmepluggen (②) på plass. Lukk pumpeukselet.

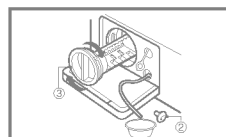
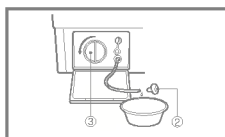
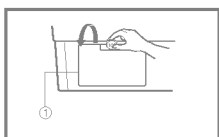

# edlikehold

## ■ Vaskemiddelbeholder

- \* Etter en tid vil det samle seg opp rester etter vaskemiddel og tøymykner i beholderen.
- Rengjør beholderen med rennende vann med jevne mellomrom.
- Beholderen kan tas helt ut ved å trykke ned låsehaken og trekke ut beholderen.
- For å gjøre rengjøringen lettere, kan du ta ut den øvre delen av tøymyknerskuffen.

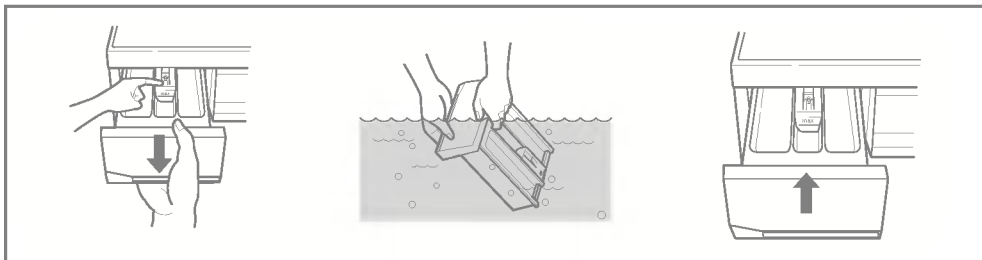

## ■ Beholderens åpning

- \* Det kan også samle seg vaskemiddel inne i åpningen til beholderen. Åpningen kan rengjøres med en tannbørste.
- Sett på plass beholderen og kjør en skyllesyklus uten tøy når du er ferdig med rengjøringen.

## ■ Vasketrommelen

- Hvis du bor i et område med hardt vann, bygger det seg opp kalk på steder hvor du ikke kan se det, og hvor det ikke er lett å fjerne den.

Etter hvert blir apparatene tilstoppet av kalken, og hvis kalken ikke blir holdt i sjakk, må du til slutt skifte ut apparatene.

- Selv om vasketrommelen består av rustfritt stål, kan det danne seg rust på grunn av små metallgjenstander (binderser, sikkerhetsnåler) som er igjen i trommelen.

- Trommelen må renses fra tid til annen.

- Hvis du bruker avkalkingsmidler, fargestoffer eller blekemidler, må du passe på at de er beregnet på bruk i vaskemaskiner.

- \* Avkalkingsmidler kan inneholder stoffer som angriper delene i vaskemaskinen.

- \* Fjern flekkene med stålrens.

- \* Stålull må aldri brukes.

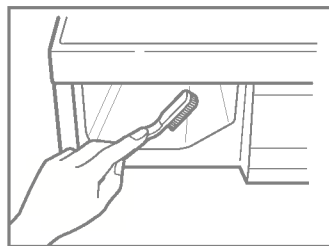

## ■ Rengjøring av vaskemaskinen

### 1. Utvendig

Regelmessig renhold kan forlenge maskinens levetid.

Utsiden av maskinen kan rengjøres med varmt vann og et ikke-slipende vaskemiddel.

Tørk av søl med en fuktig klut.

Unngå å skade overflaten med skarpe objekter.

\* VIKTIG : Unngå bruk av tynnere, metylholdige produkter o.l.

### 2. Innvendig

Tørk av området rundt døråpningen, den fleksible pakningen og dørglasset. Disse områdene må alltid være rene for å holde dem tett.

Kjør en full vaskesyklus med varmt vann.

Gjenta prosessen ved behov.

 Fjern ansamlinger av hardt vann(kalk) med rengjøringsmiddel som kan brukes i vaskemaskin.

## ■ Oppbevaring i kalde omgivelser

Hvis vaskemaskinen oppbevares på et sted der det er fare for frost eller maskinen flyttes på ved temperaturer under frysepunktet, må disse instruksene følges for å forhindre at maskinen skades.

1. Skru igjen vannkranen.
2. Kople fra inntaksslangen, og tøm slangen for vann
3. Sett støpselet inn i et jordet strømuttak.
4. Tilsett 3,8 liter frostvæske til vasketrommelen. Lukk døren.
5. Velg sentrifugering, og la maskinen gå i ett minutt for å tømme ut alt vannet.  
All frostvæsken vil ikke bli skylt ut..
6. Ta ut støpselet, tørk trommelen innvendig, og lukk døren.
7. Ta ut vaskemiddelbeholderen. Tøm ut overflødig vann, og tørk beholderen.  
Sett inn beholderen igjen.
8. Lagre vaskemaskinen i oppreist stilling.
9. Kjør vaskemaskinen gjennom en full vaskesyklus med vaskemiddel for å fjerne resten av frostvæsken. Ikke legg i tøy.

## eilsøking

\* Denne vaskemaskinen er utstyrt med automatiske sikkerhetsfunksjoner som oppdager eventuelle feil på et tidlig tidspunkt.

Kontroller følgende punkter før du tilkaller serviceavdelingen på grunn av feil.

Feil	Mulig årsak	Løsning
Skranglelyder	<ul style="list-style-type: none"> <li>• Det kan være fremmedlegemer (f.eks. mynter eller sikkerhetsnåler) i trommelen eller pumpen.</li> </ul>	Slå av vaskemaskinen, og kontroller trommelen og pumpefilteret. Ring et autorisert servicesenter hvis støyen fortsetter etter at vaskemaskinen er slått på igjen.
Bankelyder	<ul style="list-style-type: none"> <li>• Mye tøy kan føre til bankelyder. Dette er vanligvis normalt.</li> </ul>	Hvis lyden fortsetter, er tøyet sannsynligvis ujevnt fordelt. Slå av maskinen, og fordel tøyet.
Vibrasjonsstøy	<ul style="list-style-type: none"> <li>• Er alle transportskruene fjernet?</li> <li>• Hviler benene stabilt på gulvet?</li> </ul>	Se Installasjon hvis skruene ikke ble fjernet under installasjonen. Tøyet er ujevnt fordelt i trommelen. Slå av vaskemaskinen og fordel tøyet.
Vannlekkasjer	<ul style="list-style-type: none"> <li>• Inntaksslansens kopling er løs ved vannkranen eller vaskemaskinen.</li> <li>• Tette avløpsrør.</li> </ul>	Kontroller og trekk til slangekoplingene.  Fjern ansamlinger i avløpsrørene. Kontakt rørlegger ved behov.
For mye skum		For mye vaskemiddel eller uegnet vaskemiddel? Skumdannelser kan medføre vannlekkasjer.
Vannet tilføres ikke vaskemaskinen eller tilføres veldig sakte	<ul style="list-style-type: none"> <li>• Ikke nok vanntilførsel i området.</li> <li>• Vannkranen er ikke helt åpen.</li> <li>• Inntaksslansen er bøyd.</li> <li>• Filteret i inntaksslansen er tett.</li> </ul>	Kontroller en annen kran i huset. Åpne kranen helt. Rett ut slangen.
Vannet i vaskemaskinen tømmes ikke eller tømmes sakte	<ul style="list-style-type: none"> <li>• Avløpsslansen er bøyd eller tett.</li> <li>• Pumpefilteret er tett.</li> </ul>	Kontroller filteret i inntaksventilen. Rengjør og rett ut avløpsslansen. Rengjør pumpefilteret.

Feil	Mulig årsak	Løsning
<p>Vaskemaskinen starter ikke</p> <p>Vaskemaskinen sentrifugerer ikke</p>	<ul style="list-style-type: none"> <li>• Støpselet er ikke satt ordentlig inn eller kontakten er løs.</li> <li>• Sikringen har gått, kretsbyteren er utløst eller det har vært strømbrudd.</li> <li>• Vannkranen er ikke åpen.</li> </ul> <p>* Kontroller at døren er ordentlig lukket.</p>	<p>Kontroller at støpslene sitter godt i uttakene.</p> <p>Tilbakestill kretsbyteren eller skift sikring. Ikke øk sikringskapasiteten. Hvis sikringene er overbelastet, kontakt elektriker.</p> <p>Åpne vannkranen.</p> <p>Lukk døren, og trykk på Start/Pause-knappen. Det kan ta litt tid før sentrifugeringen starter. Døren må være i lås før sentrifugeringen kan starte.</p>
<p>Døren kan ikke åpnes</p>		<p>Av sikkerhetsmessige grunner kan ikke døren åpnes når sentrifugeringen har startet. Vent ett til to minutter før døren åpnes slik at den elektriske låsemekanismen blir slått av.</p>
<p>Vaskesyklusen bruker lang tid</p>		<p>Vasketiden kan variere avhengig av tøymengde, vanntrykk, vanntemperatur og andre forhold. Hvis tøyet er ujevnt fordelt eller skumfjerningsprogrammet er på, øker vasketiden.</p>

# eilsøking

Feil	Mulig årsak	Løsning
<b>1E</b>	<ul style="list-style-type: none"> <li>Ikke nok vanntilførsel i området</li> <li>Vannkranene er ikke helt åpne.</li> <li>Inntaksslangen er bøyd.</li> <li>Filteret i inntaksslangen er tett.</li> </ul>	<p>Kontroller en annen kran i huset.            Åpne kranen helt.            Rett ut slangen.            Kontroller filteret i inntaksventilen.</p>
<b>0E</b>	<ul style="list-style-type: none"> <li>Avløpsslangen er bøyd eller tett.</li> <li>Pumpefilteret er tett.</li> </ul>	<p>Rengjør og rett ut avløpsslangen.            Rengjør pumpefilteret.</p>
<b>UE</b>	<ul style="list-style-type: none"> <li>For lite tøy i maskinen.</li> <li>Tøyet er ujevnt fordelt.</li> <li>Maskinen registrerer når tøyet er ujevnt fordelt. Hvis det er tunge ting i maskinen, f.eks. badematter, morgenkåper osv., kan det føre til at sentrifugeringen stopper helt eller delvis.</li> <li>Hvis tøyet er veldig vått når sentrifugeringen er ferdig, må det tilsettes mindre plagg for å oppnå en jevnere fordeling. Gjenta sentrifugeringen</li> </ul>	<p>Legg i ett eller to liknende plagg for å oppnå en bedre fordeling.            Fordel tøyet på nytt for å bedre sentrifugeringen.</p>
<b>dE</b>	 <ul style="list-style-type: none"> <li>Er døren åpen?</li> </ul>	<p>Lukk døren.            * Hvis "dE" ikke forsvinner, ring etter service.</p>
<b>tE</b>		<p>Ta ut støpselet, og ring etter service.</p>
<b>FE</b>	<ul style="list-style-type: none"> <li>Hvis det er for mye vann grunnet ødelagt vannventil, vises meldingen "FE" i displayet.</li> </ul>	<p>Lukk vannkranen.            Ta ut støpselet.            Ring etter service.</p>
<b>PE</b>	<ul style="list-style-type: none"> <li>"PE" vises i displayet hvis vannivåføleren ikke virker.</li> </ul>	
<b>CE</b>	<ul style="list-style-type: none"> <li>Overbelastning i motoren.</li> </ul>	
<b>LE</b>	<ul style="list-style-type: none"> <li>Overbelastning i motoren.</li> </ul>	