



BAHASA  
ENGLISH

# Telepon GSM

BUKU PETUNJUK PENGGUNAAN

MODEL : LG - 600

A large, light gray watermark of the LG logo is positioned in the lower-left quadrant of the page, partially overlapping the text.

Bacalah Buku Petunjuk ini dengan seksama sebelum  
Anda menggunakan Unit Telepon Genggam Anda.  
Simpan dokumentasi ini sebagai referensi.



# Telepon GSM

BUKU PETUNJUK PENGGUNAAN

MODEL : LG - 600

Bacalah Buku Petunjuk ini dengan seksama sebelum Anda menggunakan Unit Telepon Genggam Anda. Simpan dokumentasi ini sebagai referensi.



**LG-600 bergaya sempurna yang memberikan cita rasa dan kenyamanan yang lebih baik.**

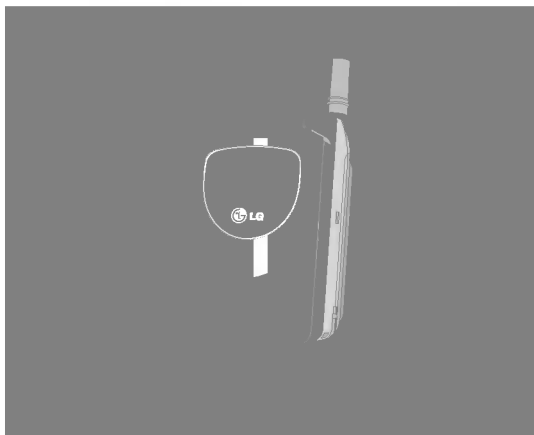

Semua pemancar gelombang radio mempunyai efek interferensi dengan alat-alat elektronik pada jarak dekat.



Telepon GSM harus dimatikan selama berada dalam pesawat terbang.



Jangan aktifkan telepon Anda di dekat SPBU, penyimpanan bahan bakar, pabrik kimia atau operasi peledakan.



Hindari penggunaan di rumah sakit, karena dapat mempengaruhi alat-alat kesehatan elektronik, mis. alat pacu jantung dan alat bantu dengar.



Interferensi rendah dapat mempengaruhi TV, radio, komputer, dll.



Jangan menggunakan telepon saat berkendara.



Jangan melepas telepon atau baterai.

## Catatan:



Gunakan hanya baterai dan charger yang telah ditentukan karena jenis lain dapat merusak telepon.



Baterai yang sudah tidak dapat digunakan lagi harus dibuang sesuai dengan peraturan.



Gunakan hanya aksesori yang ASLI untuk menghindari rusaknya telepon Anda.

## Tinjauan

<b>Aksesoris</b> .....	<b>10</b>
<b>Bagian dari Telepon</b> .....	<b>11</b>
• Bagian Depan Telepon .....	11
• Bagian Belakang Telepon .....	12
<b>Uraian Tombol</b> .....	<b>13</b>
• Bagian samping telepon .....	14
• Tombol Angka dan Huruf .....	15

## Informasi Tampilan

<b>Informasi Tampilan</b> .....	<b>16</b>
• Ikon Layar .....	16

## Langkah Awal

<b>Pemasangan</b> .....	<b>18</b>
• Memasang Kartu SIM .....	18
• Memasang Baterai .....	19
• Mengisi Baterai .....	20
• Melepaskan Charger .....	20
<b>Urutan Mengaktifkan</b> .....	<b>21</b>
<b>Kode Akses</b> .....	<b>22</b>
• Kode PIN1 (4 hingga 8 angka) .....	22
• Kode PIN2 (4 hingga 8 angka) .....	22
• Kode PUK1 (4 hingga 8 angka) .....	22
• Kode PUK2 (4 hingga 8 angka) .....	22
• Kode Keamanan (4 hingga 8 angka) .....	22
<b>Menulis dan Membaca Pesan</b> .....	<b>23</b>
• Menulis Pesan .....	23
• Membaca pesan .....	23
<b>eZi Text</b> .....	<b>24</b>
• Bagaimana Menggunakan eZi Text .....	24

## Fungsi Panggilan

<b>Melakukan dan Menjawab Panggilan</b> .....	<b>27</b>
• Melakukan Panggilan .....	27
• Menjawab Pgl. ....	29
<b>Nomor Terakhir</b> .....	<b>30</b>
• Pgl Terakhir .....	30
• Terakhir jawab .....	30
• Tak Terjawab .....	30

## Mengakses Menu

<b>Buku Telepon</b> .....	<b>31</b>
• Cari [Nama 1] .....	31
• Cari E-Mail [Nama 2] .....	32
• Tambah Entri [Nama 3] .....	32
• Tambah E-Mail [Nama 4] .....	33
• Kelompok [Nama 5] .....	34
• Pgl. Cepat [Nama 6] .....	36
• Hapus Semua [Nama 7] .....	36
• Memori [Nama 8] .....	36
• Copy [Nama 9] .....	37
• SDN(Nomor Telepon Layanan) [Nama 10] .....	38
• Nomor Sendiri [Nama 11] .....	38
<b>Struktur MMI</b> .....	<b>39</b>
<b>Menggunakan Menu</b> .....	<b>43</b>
<b>Petunjuk Pemakaian Fungsi Menu</b> .....	<b>43</b>
<b>Shortcut untuk Masuk ke Menu</b> .....	<b>43</b>
<b>Pesan [Menu 1]</b> .....	<b>44</b>
• Tulis Pesan [Menu 1-1] .....	44
• Kotak keluar [Menu 1-2] .....	45
• Kotak masuk [Menu 1-3] .....	46

• Laporan Status [Menu 1-4] .....	47
• Pgl VMS [Menu 1-5] .....	47
• Cell broadcast [Menu 1-6] .....	48
• Status memori [Menu 1-7] .....	49
• Pengaturan [Menu 1-8] .....	50
<b>Opsi Pgl [Menu 2] .....</b>	<b>51</b>
• Pengalihan Pgl [Menu 2-1] .....	51
• Pembatasan Pgl [Menu 2-2] .....	52
• Pgl. Tunggu [Menu 2-3] .....	53
• Kirim Nomor [Menu 2-4] .....	54
• CUG(Kelompok Pengguna Tertutup) [Menu 2-5] .....	54
<b>Biaya Pgl [Menu 3]- (SIM dependent) .....</b>	<b>55</b>
• Durasi Pgl. [Menu 3-1] .....	55
• Biaya Pgl. [Menu 3-2] .....	55
• Aturan Biaya [Menu 3-3] .....	56
<b>Pengamanan [Menu 4] .....</b>	<b>57</b>
• PIN aktif [Menu 4-1] .....	57
• Rubah Kode [Menu 4-2] .....	57
• Nomor Tetap [Menu 4-3] .....	58
<b>Pengaturan [Menu 5] .....</b>	<b>59</b>
• Pilih Jaringan [Menu 5-1] .....	59
• Pengaturan Tel [Menu 5-2] .....	59
• Pengaturan Pgl [Menu 5-3] .....	61
• Pengaturan Wkt [Menu 5-4] .....	63
• Profil [Menu 5-5] .....	65
<b>Aksesoris [Menu 6] .....</b>	<b>66</b>
• Agenda [Menu 6-1] .....	66
• Waktu Dunia [Menu 6-2] .....	68
• Kalkulator [Menu 6-3] .....	68
• Unit Konversi [Menu 6-4] .....	68
• Permainan [Menu 6-5] .....	69
• PC Sync .....	69

<b>Pgl Suara [Menu 7]</b> .....	<b>70</b>
• Latihan [Menu 7-1] .....	70
• Cari [Menu 7-2] .....	70
• Pengaturan [Menu 7-3] .....	71
• Hapus Semua [Menu 7-4] .....	71
<b>Internet [Menu 8]</b> .....	<b>72</b>
• Home [Menu 8-1] .....	72
• Bookmark [Menu 8-2] .....	72
• Profil [Menu 8-3] .....	73
• Hapus cache [Menu 8-4] .....	73
<b>Informasi Keamanan Internal</b> .....	<b>74</b>
<b><u>Fasilitas Tambahan</u></b>	
<b>Bagaimana MENGIRIM nada DTMF</b> .....	<b>75</b>
• Karakter Jeda .....	75
• Menghubungi Mesin Penjawab Anda (contoh) .....	75
• Selama Panggilan .....	75
<b>Opsi Panggilan Berjalan</b> .....	<b>76</b>
<b>Bagaimana Menggunakan Panggilan Data dan Fax</b> .....	<b>80</b>
• Melakukan Panggilan data atau Fax .....	80
• Melakukan Panggilan Suara atau Fax .....	81
<b>Pesan Suara</b> .....	<b>82</b>
• Pesan Suara .....	82
• Menu Pesan Suara .....	82
<b>Pemeliharaan dan Perawatan</b> .....	<b>83</b>
<b>Data Teknis</b> .....	<b>84</b>
• Umum .....	84
• Dimensi .....	84
• Temperatur Ambien .....	84

Periksalah untuk memastikan apakah Anda mendapatkan semua komponen yang diperlihatkan di bawah.



### <Optional Accessories>

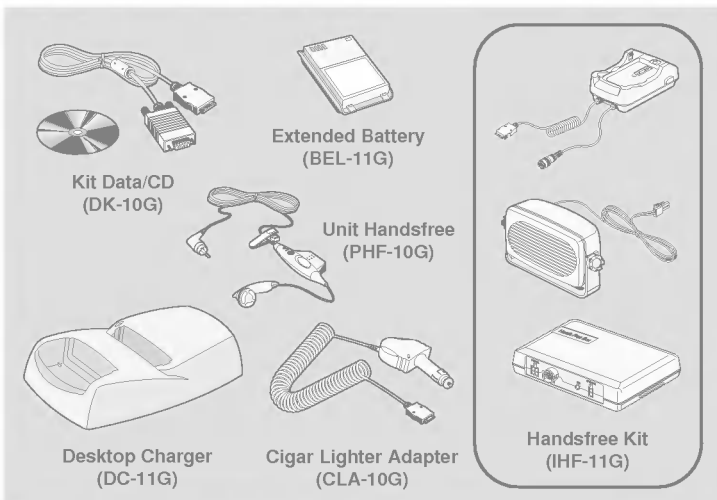

## Bagian Depan Telepon



- 1 Layar LCD Depan
- 2 Indikator
- 3 Lampu Indikator Panggilan
- 4 Antena

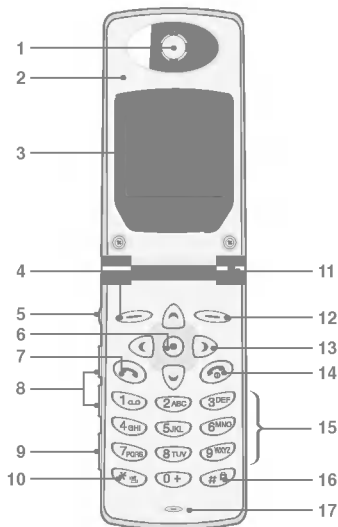

- 1 Speaker
- 2 Folder Aktif
- 3 Layar Tampilan
- 4 Soft Key Kiri
- 5 Tombol Pererekam
- 6 Easy Key
- 7 Tombol Kirim
- 8 Tombol Samping Atas/Bawah
- 9 Ear Microphone
- 10 Tombol Bintang
- 11 Lampu Indikator Panggilan
- 12 Soft Key Kanan
- 13 Tombol Navigasi
- 14 Tombol END/PWR
- 15 Tombol Angka
- 16 Tombol Pagar
- 17 Mikrofon

## Bagian Belakang Telepon

---

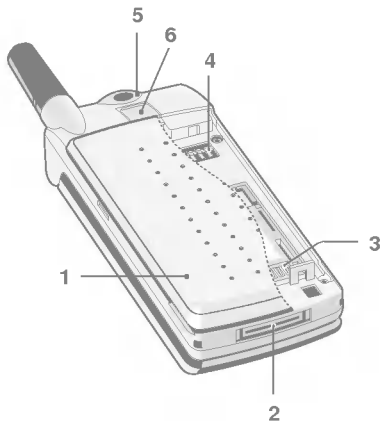













**1** Penutup Baterai  
**2** Konektor  
Kabel/Konektor Charger  
Baterai /Konektor  
Hands-Free Kit

**3** Tempat Kartu SIM  
**4** Terminal Baterai  
**5** Lubang Tali Gantungan  
**6** Penahan Baterai

Berikut ini dijelaskan tombol-tombol pada telepon.



## Uraian Tombol

Tombol	
	<b>Soft Key Kiri / Soft Key Kanan</b> Masing-masing tombol melakukan fungsi yang ditunjukkan oleh teks di tampilan tepat di atasnya.
  <b>Easy Key</b>	<b>WAP Hotkey</b> Anda dapat langsung berhubungan dengan WAP dengan menekan tombol ini. <b>Tombol Navigasi</b> Anda dapat menggunakan tombol ini untuk menggulung untuk mencari nama, nomor telepon, menu atau pilihan pengaturan. Pada mode siaga, jika Anda menekan tombol navigasi atas/bawah, Anda dapat melihat "Pgl Terakhir" "Terakhir Jawab" dan "Tak Terjawab".
	<b>Tombol Kirim</b> Anda dapat menghubungi sebuah nomor telepon dan menjawab sebuah panggilan. Jika Anda menekan tombol ini tanpa memasukkan nomor, telepon Anda akan memperlihatkan nomor yang terakhir Anda hubungi.
 	<b>Tombol Angka</b> Tombol ini digunakan terutama untuk melakukan panggilan dalam mode siaga dan memasukkan nomor atau karakter saat menulis kata. Jika Anda menekan tombol-tombol ini dalam waktu yang lama. <ul style="list-style-type: none"><li>• Digunakan untuk memanggil kotak pesan suara Anda (  )</li><li>• Digunakan untuk panggilan internasional (  )</li><li>• Digunakan untuk panggilan cepat (  ~  )</li></ul>
	<b>Tombol Bintang</b> Digunakan untuk mengaktifkan mode getar dengan menekan tombol ini dalam waktu yang lama.

Tombol	
	<p><b>Tombol Pagar</b> Digunakan juga untuk pengunci tombol dengan menekan tombol ini dalam waktu yang lama.</p>
	<p><b>Tombol END/PWR</b> Digunakan untuk mengakhiri atau menolak panggilan. Tombol ini juga digunakan sebagai Tombol Power. Anda dapat mengaktifkan atau menonaktifkan dengan menekan tombol ini dalam waktu yang lama.</p>











## Bagian samping telepon

### Uraian Tombol







Tombol	
	<p><b>Tombol Perekam</b> Anda dapat menggunakan pesan suara dengan menekan tombol ini dalam waktu yang lama.</p> <p><b>Tombol Penolak</b> Anda dapat menolak sebuah panggilan dengan menekan tombol ini selama beberapa saat tanpa membuka telepon.</p>
	<p><b>Tombol Samping Atas/Bawah</b> Anda dapat mengontrol tingkat volume nada tombol pada mode siaga saat telepon dalam keadaan terbuka. Tombol ini juga berfungsi untuk mengatur volume suara pada saat melakukan panggilan.</p>

## Tombol Angka dan Huruf

Tombol pada telepon dapat menulis abjad dan nomor yang dapat dilihat pada tabel berikut ini.

Key	
	. ! ' , - ? @ 1 _
	A B C 2 Ä Å Ã Ä Å Æ Ç a b c ä å â á ã ä æ ç
	D E F 3 È É Ê Ë d e f è é ê ë
	G H I 4 Ì Í Î Ï Ğ ħ i 4 Ì Í Î Ï Ğ ħ i
	J K L 5 j k l
	M N O 6 Ñ Ò Ó Ô Õ Ö m n o ñ ò ó ô õ ö ø
	P Q R S 7 B Š š p q r s š
	T U V 8 Ü Û Ú Û Ü t u v ü ù ú û
	W X Y Z 9 w x y z
	[Space Key] 0 Ø ø

### ● Perhatian

- Pada mode simbol, setelah memasukkan karakter, modenyanya berubah secara otomatis ke mode huruf besar. Dan jika Anda ingin memasukkan karakter simbol lainnya, gunakanlah tombol navigasi, tombol  dan , tekan tombol  atau tombol  untuk menyimpan. Anda juga dapat menggunakan simbol halaman berikutnya dengan  dan .

Layar menampilkan sejumlah ikon yang dapat Anda lihat pada telepon dan berikut ini adalah keterangannya.

## Ikon Layar

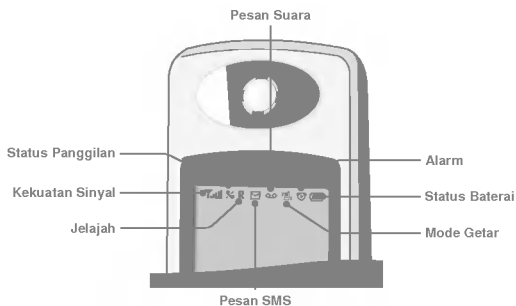





Ikon/Indikator	
	Memberitahukan kekuatan sinyal jaringan.
	Anda berada di luar jaringan / Panggilan terhubung.
	Menunjukkan bahwa Anda sedang menggunakan layanan jelajah.
	Anda menerima pesan teks baru.
	Anda menerima pesan suara, tergantung pada langganan Anda.
	Semua sinyal suara dimatikan.
	Semua nada dimatikan.
	Alarm sudah disetel dan aktif.
	Memberitahukan status baterai.

## Ikon menu utama

Ikon	
	Pesan
	Opsi Pgl
	Biaya Pgl
	Pengamanan
	Pengaturan
	Aksesoris
	Pgl Suara
	Internet

## Ikon Status

Ikon	
	<b>Pesan Lengkap</b> Ditampilkan jika panduan menu sudah lengkap.
	<b>Pesan Informasi</b>
	<b>Simpan Pesan</b>
	<b>Pesan Peringatan</b> Ditampilkan dengan pesan kesalahan atau peringatan.

## Memasang Kartu SIM

Soket kartu SIM terletak di bagian belakang telepon. Ikuti langkah-langkah di bawah untuk memasang kartu SIM.

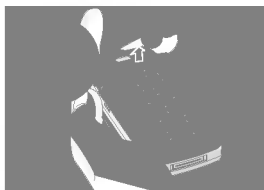

1. Buka ❶ dan angkat penutup baterai ❷.



2. Dorong penahan kartu SIM ke arah luar ❸.

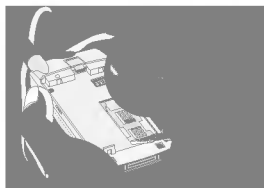

3. Masukkan kartu SIM pada kotak penahan ❹.
  - Pastikan kartu berada pada posisi yang benar, kotak metal menghadap kebawah bilamana kotak penahan ditutup.

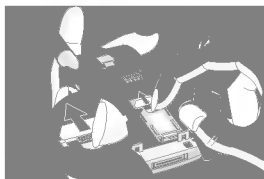

4. Dorong kotak penahan kartu SIM kembali ke arah dalam, kemudian geser kunci penahan keatas.

## ● Perhatian

- Sebelum memasang, pastikan selalu apakah telepon sudah dimatikan dan baterai dikeluarkan.
- Kontak metal pada kartu SIM dapat mudah rusak karena goresan. Berhati-hatilah saat Anda menangani dan memasang kartu SIM. Ikuti petunjuk yang tersedia pada kartu SIM.

## ● Memasang Baterai

---

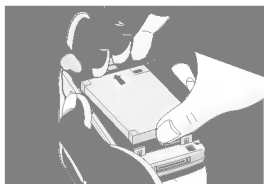

1. Letakan bagian atas baterai pada telepon.  
(Lihat gambar kiri sebagai ilustrasi.)

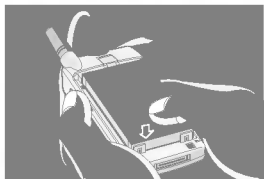

2. Dorong baterai sampai terdengar bunyi "KLIK".

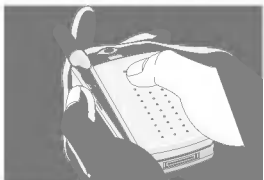

3. Tutup penutup baterai.

## Mengisi Baterai

Untuk menghubungkan travel adapter ke telepon, Anda harus memasang baterai.



1. Masukkan ujung konektor travel adapter ke bagian bawah telepon.

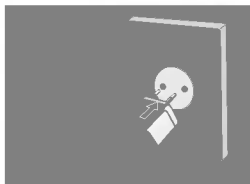

2. Hubungkan adapter ke lubang stop kontak. Gunakan hanya pengisi yang merupakan bagian dari paket.



Durasi penggunaan baterai dapat bervariasi tergantung pada situasi jaringan dan cara penggunaan.

Jenis Baterai	Lama Pengisian	Waktu Penggunaan	
		Mode Siaga	Mode Bicara
Standar	2 jam	150 jam	2 jam 30 menit
Extended	3 jam	250 jam	4 jam

## Melepaskan Charger

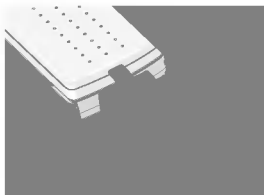

Untuk melepaskan charger dari unit ponsel, tekan kedua buah tombol pada konektor charger untuk melepas.

## ● Perhatian

- Jangan lupa mengisi penuh baterai baru setelah mengganti baterai.
- Jangan lepaskan baterai atau kartu SIM selama pengisian baterai.
- "Pengisian Baterai" ditampilkan di layar setelah menghubungkan travel adapter. Hanya bilamana baterai sepenuhnya dalam keadaan Kosong, Lampu Indikator Panggilan akan menyala tanpa menampilkan "Pengisian Baterai".
- Ikon bar pada tampilan baterai akan berhenti bergerak sesuai proses pengisian.

## ● Note

- Bila baterai tidak diisi sebagaimana seharusnya...
  1. Setelah menekan tombol On/Off, cobalah untuk mengisi ulang.
  2. Setelah memasang kembali unit baterai, cobalah untuk melakukan pengisian. Bilamana tidak juga muncul reaksi setelah proses diatas telah dicoba beberapa kali, segera hubungi Pusat Servis Resmi LG terdekat.

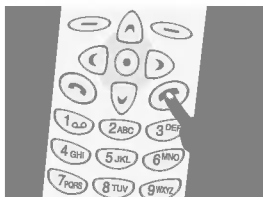

Agar dapat memulai menggunakan telepon Anda, ikutilah langkah-langkah di bawah ini.

1. Tekan dan tahan tombol  sampai Anda mendengar nada dari telepon untuk mengaktifkannya.
2. Jika permintaan kode PIN pada kartu SIM Anda berfungsi, telepon akan meminta Anda untuk memasukkan kode PIN. Masukkan kode PIN, lalu telepon akan terhubung ke jaringan GSM dan nama jaringan akan segera muncul pada tampilan.
3. Dan kemudian telepon Anda akan pindah ke mode siaga. Jika kode PIN tidak diaktifkan, telepon akan terhubung ke jaringan tanpa meminta kode PIN.

Anda dapat menggunakan kode-kode akses yang dijelaskan pada bagian ini untuk menghindari penyalahgunaan telepon Anda. Kode PIN1 / PIN2 dan Kode Pengaman dapat diubah dengan menggunakan [Menu 4-2]. Lihat bagian berikut ini.

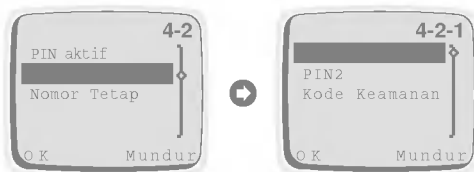

### **Kode PIN1 (4 hingga 8 angka)**

---

Kode PIN (Nomor Identifikasi Pribadi) melindungi kartu SIM Anda dari penyalahgunaan. Kode PIN biasanya tersedia bersama dengan kartu SIM. Jika kode PIN diaktifkan [Menu 4-1-1], kode akan diminta setiap kali Anda mencoba mengubah kode PIN atau mengaktifkan/menonaktifkan permintaan kode PIN, atau mengaktifkan telepon Anda. Jika Anda mengubah kode, catatlah tetapi simpanlah di tempat yang terpisah dari pesawat telepon Anda.

### **Kode PIN2 (4 hingga 8 angka)**

---

Kode PIN2, yang tersedia pada kartu SIM, diperlukan untuk mengakses beberapa fungsi seperti Jumlah biaya panggilan, Nomor Tetap. Fungsi-fungsi tersebut hanya tersedia jika didukung oleh kartu SIM Anda.

### **Kode PUK1 (4 hingga 8 angka)**

---

Kode PUK (Personal Unblocking Key) diperlukan untuk mengubah kode PIN yang diblokir. Kode PUK mungkin diberikan bersama kartu SIM. Jika tidak, hubungi service provider Anda untuk meminta kode tersebut. Jika Anda kehilangan kode tersebut, hubungi juga service provider Anda.

### **Kode PUK2 (4 hingga 8 angka)**

---

Kode PUK, yang tersedia pada kartu SIM, diperlukan untuk mengubah kode PIN2 yang diblokir. Jika Anda kehilangan kode tersebut, hubungi juga service provider Anda.

### **Kode Keamanan (4 hingga 8 angka)**

---



Kode Keamanan akan mencegah telepon Anda agar tidak digunakan oleh pihak yang tidak berhak. Kode tersebut biasanya disertakan dalam telepon. Jika seluruh entri dalam buku telepon hendak dihapus, kode ini harus dimasukkan.

## Menulis Pesan

---

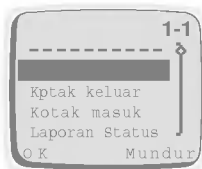
Jika Anda ingin menulis pesan singkat, ikuti prosedur berikut ini.











1. Tekan  [Menu].
2. Pilih **Pesan** di menu utama dengan menekan  [OK]. Kemudian jika Anda ingin menulis pesan baru, pilih **Tulis Pesan** dalam menu. Jika Anda ingin mengubah pesan sebelumnya, pilih **Kptak keluar** di menu, lalu Anda dapat mengedit pesan dengan menggunakan editor eZi text atau editor biasa. Jika Anda ingin menulis pesan balasan, pilih **Kotak masuk** di menu.



## Membaca pesan

---

Jika Anda ingin membaca pesan yang disimpan dan diterima sebelumnya, ikutilah langkah-langkah berikut ini.

1. Tekan  [Menu].
2. Lalu Anda dapat melihat menu utama. Dan pilih **Pesan** dengan menekan  [OK].
3. Ketika menu **Pesan** ditampilkan, gulung ke **Kotak masuk** dengan  dan  serta tekan  [OK].
4. Setelah Anda masuk ke menu ini, Anda dapat melihat pesan terakhir yang diterima. Gulung ke pesan yang diinginkan dengan (, ). Dan jika Anda ingin keluar dari menu Kotak masuk, tekan  [Mundur]. Saat membaca pesan, tekan  [Ops] untuk mengakses pilihan yang tersedia. Anda dapat melihat penjelasan **Opsi** di [Menu 1-3].

Jika Anda ingin membaca pesan singkat yang baru diterima, ikutilah langkah-langkah berikut ini.

1. Saat sebuah pesan singkat diterima,  akan ditampilkan di layar.
2. Tekan  [OK], lalu Anda dapat membaca pesan yang baru diterima.

## Bagaimana Menggunakan eZi Text

---



eZi Text memungkinkan pemakai untuk mengetik dengan mudah dan cepat. Hanya dengan menekan setiap tombol satu kali untuk setiap karakter, Anda mendapatkan kata yang Anda inginkan. Lebih jauh lagi, kata yang ditampilkan, diambil dari beberapa kemungkinan kata yang cocok dengan huruf-huruf yang sudah diketik. Karenanya, Anda tidak perlu memasukkan seluruh karakter untuk membuat kata.

### ■ Bagaimana mengubah mode

Telepon ini mendukung tiga jenis mode edit : **Mode eZi**, **Mode Angka** dan **Mode Huruf**. Untuk mengubah mode cukup tekan tombol , lalu Anda dapat memilih satu dari tiga mode yang tersedia.

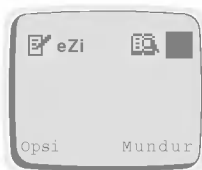
### ■ Bagaimana menggunakan mode eZi



Untuk memasukkan teks dalam mode eZi, cukup tekan setiap tombol satu kali untuk setiap huruf. Setelah memasukkan karakter, Anda dapat melihat kata yang memiliki kemungkinan tertinggi muncul di kotak teks. Anda juga dapat memilih kemungkinan-kemungkinan lain dengan menggunakan  dan .





### Misalnya, jika anda ingin menulis "Ketemu di kantor setelah makan siang"

---

Untuk mengetik "Ketemu", pemakai mengetik huruf-huruf pada tombol yang memerlukan hanya satu ketukan tombol per huruf. Kata "Katema" diperkirakan bersamaan dengan kemungkinan lain yang cocok dengan huruf-huruf yang sudah diketik. Anda memilih "Ketemu".

Anda terus memasukkan karakter dengan cara yang serupa untuk sisa pesan. Setiap kemungkinan hanya memerlukan beberapa ketukan tombol untuk mendapatkan kata yang dimaksud.

Sekarang kita perhatikan kemampuan dari unit telepon ini. Kata "Siang" mempunyai 5 huruf. Masukkan teks hanya memerlukan 4 ketukan tombol sebelum kata tersebut diperkirakan. Jika kapan saja pemakai ingin memasukkan beberapa tanda baca, cukup menekan tombol  untuk memasukkan tanda baca.

Misalnya, jika Anda ingin memasukkan "you", tekan tombol  satu kali. Anda dapat melihat "we". Kemudian, tekan tombol , Anda dapat melihat "you" di kotak teks. Jika kata tersebut tidak muncul, tekan tombol , atau cari kata dengan  dan .

Setelah memasukkan karakter, pilih kemungkinan yang Anda inginkan dengan tombol .

## ● Perhatian

- Anda dapat mengubah bahasa dengan . Dan Anda juga dapat mengganti huruf besar dengan  dan . Misalnya : you → You → YOU → Y.O.U → y.o.u.

## ■ Bagaimana menggunakan mode angka



Anda dapat menggunakan mode ini untuk memasukkan angka, mengganti mode lain melalui tombol .

1. Mengubah mode masukan menjadi mode Angka.
2. Tekan tombol yang Anda ingin masukkan.

## ■ Bagaimana menggunakan mode Huruf



**Mode Huruf Besar**



**Mode Huruf Kecil**



**Mode Simbol.**

Ada tiga sub mode pada mode Huruf: **Mode Huruf Besar**, **Mode Huruf Kecil**, dan **Mode Simbol**.

## Tombol



mengubah ke mode lain misalnya mode eZi → Mode Angka.



mengubah mode Huruf Besar ke mode Huruf Kecil atau mode

memasukkan mode Simbol dengan menekan tombol ini dalam waktu lama.



berpindah ke halaman Simbol berikutnya pada mode Simbol.

## ● Perhatian

- IPada mode simbol, setelah memasukkan karakter, modenyanya berubah secara otomatis ke mode huruf besar.

## ■ Bagaimana menggunakan kamus

Anda dapat menggunakan kamus saat membuat SMS. eZi Text mempunyai kamus. Anda dapat menambah beberapa kata ke kamus dan kata tersebut akan mempunyai prioritas tinggi.





## ■ Bagaimana menambah kata ke dalam kamus

1. Di layar mode eZi text, tekan tombol [Ops].
2. Gulung ke menu **Kamus**, tekan tombol [OK].
3. Tekan tombol [Ops] setelah memasukkan kata yang Anda maksud.
4. Gulung ke menu **Tambah Kamus**, tekan tombol [OK].
5. Jika pesan **Selesai** ditampilkan pada telepon, itu is maka penambahan ke kamus sudah berhasil.
6. Dan Anda dapat memeriksa kata yang ditambahkan tadi di menu **Daftar Kamus**.

## ■ Bagaimana menghapus kata dari kamus

1. Gulung ke menu **Daftar Kamus**.
2. Tekan tombol [OK] setelah memilih kata yang ingin dihapus.
3. Di layar berikutnya, tekan tombol [Ops].
4. Tekan tombol [OK] setelah memilih **Hapus dr Kamus**.
5. Jika pesan **Selesai** ditampilkan di telepon, maka penghapusan dari kamus sudah berhasil.

## Melakukan Panggilan

1. Tekan nomor telepon termasuk kode area. Untuk mengedit nomor pada tampilan, tekan  untuk memindahkan kursor ke kiri, dan tekan  untuk memindahkan kursor ke kanan.
2. Tekan  untuk memanggil nomor.
3. Tekan  untuk mengakhiri panggilan (atau untuk membatalkan panggilan).

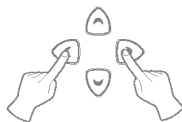



### ■ Panggilan Suara

1. Jika Anda memilih **Aktif** di Pengaturan [7-3], Anda dapat memanggil cukup dengan suara.
2. Saat Anda membuka flip, telepon Anda menampilkan "Pesan Panduan" dan Anda akan mendengar "Silakan sebut nama".
3. Lalu Anda harus menyebutkan nama yang sudah diprogram yang ingin Anda panggil dalam waktu 5 detik.
4. Telepon Anda akan memanggil nomor yang sesuai dengan nama yang sudah diprogram.







### ● Perhatian

- Anda harus mengasosiasikan suara anda yang telah terekam pada nomor yang dikehendaki untuk menggunakan fungsi ini. Lihat Menu 7 (Menu Panggilan Suara) untuk penjelasan lebih lanjut.



### ■ Panggilan Internasional

1. Tekan dan tahan tombol  untuk prefiks internasional. (karakter + menggantikan kode akses internasional.)
2. Masukkan kode negara, kode area dan nomor telepon.
3. Untuk memanggil nomor, tekan .

## ■ Melakukan Panggilan dengan menggunakan Buku Telepon

1. Pada mode siaga, pilih **Nama** dengan menekan tombol  [Nama].
2. Ketika menu buku telepon ditampilkan, Anda dapat memilih **Cari** dengan menekan  [OK].
3. Masukkan huruf pertama dari nama dan tekan  [Cari].
4. Gunakan tombol  dan  , untuk menampilkan nama yang diinginkan.
5. Tekan  to dial.

## ■ Pemanggilan Ulang Nomor Terakhir

1. Tekan  dan Anda akan melihat nomor yang dipanggil terakhir kali.
2. Lalu tekan  sekali lagi untuk memanggil nomor tersebut.
3. Jika Anda ingin memanggil nomor yang terakhir hanya dengan satu langkah tombol, tekan dan tahan  .

## ■ Memanggil Layanan Pesan Suara

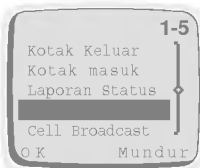

1. Tekan  sampai telepon Anda menghubungi layanan pesan suara. Atau Anda dapat memanggilya dengan [Menu 1-5]. Jika Anda ingin menggunakan menu, lihat [Menu 1-5]. (Layanan Pesan Suara harus didaftarkan ke operator jaringan Anda)

2. Jika telepon meminta nomor pesan suara, masukkan nomor dan tekan  [OK]. Anda dapat memperoleh nomor ini dari Service Provider Anda. Anda juga dapat mengedit nomor ini kemudian.



## ■ Melakukan Panggilan dengan Pgl. Cepat

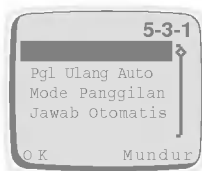

Lihat Bagian **Buku Telepon - Pgl. Cepat**.

## Menjawab Pgl.

---



1. Cara menjawab panggilan masuk tergantung pada pengaturan [Menu 5-3-1].
2. Jika Anda memilih **On** pada **Tombol Jawab** [Menu 5-3-1], Anda dapat menjawab panggilan masuk dengan menekan tombol apa saja kecuali . Jika Anda memilih **Off**, Anda dapat melakukannya dengan membuka flip. Jika flip sudah terbuka, Anda juga dapat menekan menjawab panggilan dengan menekan .
3. Tekan  atau tutup flip untuk mengakhiri panggilan.

Pada mode siaga, saat Anda menekan  atau , menu di bawah ini akan muncul. Pgl Terakhir, Terakhir jawab dan Tak Terjawab dapat disimpan di Buku Telepon.

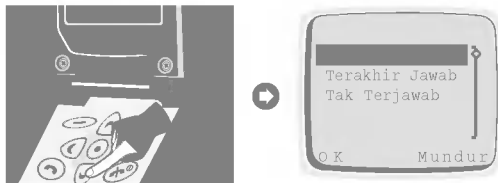

## **Pgl Terakhir**

---

Menunjukkan nomor telepon yang terakhir dipanggil yang tidak terjawab. Setelah memilih nomor telepon, Anda dapat melakukan panggilan atau menghapus nomor telepon tersebut.

## **Terakhir jawab**

---

Menunjukkan hingga 10 nomor telepon yang diterima. Setelah memilih nomor telepon, Anda dapat melakukan panggilan (jika jaringan menyediakan layanan tersebut) atau menghapus nomor tersebut.

## **Tak Terjawab**

---

Menunjukkan hingga 10 nomor telepon masuk yang tak terjawab. Nomor-nomor tersebut masuk tetapi tidak terjawab. Setelah memilih nomor telepon, Anda dapat melakukan panggilan atau menghapus nomor telepon tersebut.

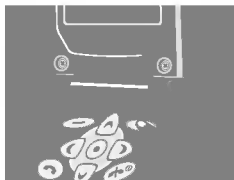

Buku Telepon mempunyai beberapa menu yang dapat Anda pilih. Tekan [Nama] di mode siaga lalu gulung ke menu yang diinginkan.



1	<b>Cari</b>	Memungkinkan Anda untuk mencari nama tertentu.
2	<b>Cari E-Mail</b>	Memungkinkan Anda untuk mencari alamat E-Mail baru berdasarkan nama.
3	<b>Tambah Entri</b>	Memungkinkan Anda untuk menambah nama dan nomor baru.
4	<b>Tambah E-Mail</b>	Memungkinkan Anda untuk menambah nama dan alamat E-mail baru.
5	<b>Kelompok</b>	Memungkinkan Anda untuk memperlihatkan daftar kelompok.
6	<b>Pgl. Cepat</b>	Memungkinkan Anda untuk melakukan panggilan dengan sekali sentuh (8 alokasi nomor telepon melalui angka 2-9).
7	<b>Hapus Semua</b>	Memungkinkan Anda untuk menghapus semua data di buku telepon atau kartu SIM dengan memilih memori.
8	<b>Memori</b>	Memungkinkan Anda untuk memilih memori (Telepon atau kartu SIM) atau untuk melihat status memori.
9	<b>Copy</b>	Memungkinkan Anda untuk menyalin entri dari memori telepon Anda ke kartu SIM atau dari kartu SIM ke memori telepon.
10	<b>SDN</b>	Memungkinkan Anda untuk memperlihatkan entri Nomor Telepon Layanan.
11	<b>Nomor Sendiri</b>	Memungkinkan Anda untuk memasukkan dan memperlihatkan nomor Anda sendiri

## Cari [Nama 1]



(Memanggil dari buku telepon)

1. Buka buku telepon terlebih dahulu dengan menekan [Nama] pada mode siaga.
2. Pilih **Cari** dengan menekan [OK].
3. Tulis huruf pertama atau semua karakter yang dibutuhkan nama dan tekan [Cari] lalu nama akan muncul di layar.

4. Gulung untuk menyorot nama yang diinginkan.
5. Tekan  [OK] untuk menampilkan nama dan nomor telepon.
6. Jika Anda ingin memanggil, tekan .

#### ● Catatan:





- Di menu ini, Anda dapat mengedit atau menghapus nomor yang Anda pilih. Jika Anda tidak memasukkan nama dan tekan  [Cari], lalu semua entri akan muncul.

Jika Anda hendak mencari nama "David", Anda dapat menekan "D" melalui tombol yang dimaksud lalu Anda melihat nama yang diawali dengan "D", dan Anda dapat memilih "David" dengan menggulung keatas/kebawah sampai ke nama yang dimaksud yaitu "David".

Pada layar akan ditampilkan nama dan nomor telepon, Anda dapat mengedit atau menghapusnya dengan menekan  [Ops].

### Cari E-Mail [Nama 2]

---

1. Buka buku telepon terlebih dahulu dengan menekan  [Nama] pada mode siaga.
2. Gulung untuk menyorot **Cari E-Mail**, dan tekan  [OK] untuk memasukkan.
3. Tulis huruf pertama atau semua karakter yang dibutuhkan nama dan tekan  [Cari] lalu nama akan muncul di layar.
4. Gulung untuk menyorot nama yang diinginkan.
5. Tekan  [OK] untuk menampilkan alamat E-mail.

#### ● Catatan:





- Pada layar ditampilkan nama dan alamat E-mail baru, Anda dapat mengedit atau menghapus nama dan alamat E-mail dengan menekan  [Ops].

### Tambah Entri [Nama 3]

---

Anda dapat menambah nama dan nomor telepon dengan menggunakan fungsi ini. Setelah mengedit, Anda dapat menyimpan ke kartu SIM atau ke memori telepon.





Kapasitas memori telepon adalah 500 entri nomor pribadi, dan kapasitas memori kartu SIM untuk nomor pribadi tergantung pada service provider Anda. Anda juga dapat menyimpan 20 karakter nama di masing-masing memori telepon dan memori kartu SIM. Jumlah karakter tergantung pada fasilitas SIM.

1. Buka buku telepon terlebih dahulu dengan menekan  [Nama] pada mode siaga.
2. Gulung untuk menyeros **Tambah Entri**, dan tekan  [OK] untuk memasukkan.
3. Masukkan nama untuk menambah entri.
4. Tekan  [OK], lalu layar untuk memasukkan nomor akan muncul.
5. Edit nomor telepon.
6. Tekan  [OK], lalu layar pilihan memori akan muncul. Pada layar ini Anda dapat memilih memori penyimpanan nomor telepon, pada kartu SIM atau pada telepon.
7. Jika memori tersedia, Anda dapat menambah entri. Namun, jika memori penuh, maka pesan kesalahan akan muncul dan menu akan kembali ke langkah sebelumnya.

## **Tambah E-Mail [Nama 4]**

---

Anda dapat menambah nama dan alamat E-Mail dengan menggunakan fungsi ini. Setelah mengedit, Anda hanya dapat menyimpan alamat E-Mail ke memori telepon. Anda hanya dapat menyimpan hingga 30 karakter untuk nama E-mail dan 50 karakter untuk alamat E-mail di memori telepon.





1. Buka buku telepon terlebih dahulu dengan menekan  [Nama] pada mode siaga.
2. Gulung untuk menyeros **Tambah E-Mail**, dan tekan  [OK] untuk memasukkan.
3. Masukkan nama dengan menggunakan tombol.
4. Tekan  [OK].
5. Jika memori telepon tersedia, maka pesan untuk memasukkan alamat E-mail akan ditampilkan. Namun, jika memori telepon penuh, maka pesan kesalahan akan muncul. Untuk dapat menambah entri baru, Anda harus menghapus dulu daftar E-mail yang lama di menu Cari E-mail.
6. Edit Alamat E-Mail.
7. Tekan  [OK] untuk menyimpan.

## Kelompok [Nama 5]

---

Dengan memilih fungsi ini, Anda dapat mengatur Daftar Kelompok, seperti Daftar Anggota, Tambah, Hapus, Ubah Nama.

Jika Anda menggunakan menu **Tambah**, Anda dapat menyimpan hingga 20 anggota di setiap kelompok. Anda hanya dapat menyimpan hingga 10 kelompok di memori telepon.



1. Buka buku telepon terlebih dahulu dengan menekan  [Nama] pada mode siaga.
2. Gulung ke menu **Kelompok** lalu tekan  [OK] untuk masuk ke menu ini.
3. Setiap daftar kelompok akan ditampilkan.
4. Jika Anda ingin Tambah Kelompok, pilih **<Empty>** dan tekan  [Tambah].
5. Pilih dan berikan nama kelompok yang diinginkan.
6. Setelah menekan  [Ops] untuk kelompok yang telah dipilih, submenu dibawah ini akan ditampilkan.

### ● Perhatian

- Memilih menu ini tidak berarti bahwa Anda dapat menambah entri baru di Kelompok. Untuk menambah entri baru di Kelompok, Anda harus memilih Daftar Anggota.

### ■ Daftar Anggota :





Menu menu ini mempunyai tiga submenu: Entri Baru, Entri yang Ada dan Hapus Entri.

1. Pilih **Daftar Anggota**, lalu tekan  [OK] untuk memasukkan.
2. Lalu Daftar anggota akan muncul.
3. Pilih Anggota, dan tekan  [Ops] untuk memasukkan.
4. Kemudian **Entri Baru**, **Entri yang Ada** dan **Hapus Anggota** akan muncul.

- **Entri Baru** : Anda dapat menambah entri baru di Kelompok atau buku telepon yang dipilih.
- **Entri yang Ada** : Anda dapat menambah entri yang sudah ada dengan mencari di buku telepon.
- **Hapus Anggota** : Anda dapat menghapus entri yang dipilih pada sebuah Kelompok.

## ■ Hapus:

Anda dapat menghapus Kelompok di Daftar Kelompok.





1. Gulung hingga menyiorot menu **Kelompok** lalu tekan  [OK] untuk masuk.
2. Gulung hingga menyiorot menu **Hapus** lalu tekan  [OK] untuk masuk.
3. Lalu pesan konfirmasi akan muncul.
4. Tekan  [OK] untuk menghapus, dan tekan  [Mundur] untuk membatalkan.

## ● Perhatian

- Meskipun Anda menghapus sebuah Kelompok di dalam Daftar Kelompok, entri akan tetap berada di memori.



## ■ Rubah Nama:



Anda dapat mengganti nama kelompok.

1. Gulung hingga menyiorot menu **Kelompok** lalu tekan  [OK] untuk masuk.
2. Gulung hingga menyiorot menu **Rubah Nama** lalu tekan  [OK] untuk masuk.
3. Lalu layar pengeditan Nama Kelompok akan muncul.
4. Tekan  [OK] untuk mengubah nama, dan tekan  [Mundur] untuk membatalkan.

## Pgl. Cepat [Nama 6]

---





Anda dapat menggunakan tombol  sampai  dengan Entri daftar nama untuk memberikan akses langsung, dengan menekan tombol dalam waktu yang lama pada mode siaga.

1. Buka buku telepon terlebih dahulu dengan menekan  [Nama] pada mode siaga.
2. Gulung ke menu **Pgl. Cepat** lalu tekan  [OK] untuk masuk ke menu ini.
3. Lalu daftar Pgl. Cepat akan muncul.
4. Ada tiga submenu: **Tambah**, **Rubah** dan **Hapus**. Jika Anda ingin menambah nomor Pgl. Cepat, pilih **<Empty>** dan tekan  [**Tambah**]. Anda dapat mengubah alokasi nomor Pgl. Cepat dengan masuk ke **Rubah** dan menghapus nomor Pgl. cepat yang dialokasikan dengan **Hapus**.

## Hapus Semua [Nama 7]



---

Anda dapat menghapus semua nomor dan nama yang tersimpan. Fungsi ini mungkin memerlukan Kode Keamanan.

1. Buka buku telepon terlebih dahulu dengan menekan  [Nama] pada mode siaga.
2. Gulung ke menu **Hapus Semua** lalu tekan  [OK] untuk masuk ke menu ini.
3. Lalu pilih memori yang akan dihapus : **Kartu SIM/Telepon**
4. Pesan peringatan akan muncul untuk memastikan keputusan Anda.
5. Apabila  [OK] dipilih, kemudian anda diharuskan untuk memasukan Kode Keamanan untuk melanjutkan proses penghapusan (Kode standar pengaturan pabrik adalah '0000').
6. Tekan  [OK] untuk menghapus, tekan  [Mundur] untuk membatalkan.



## Memori [Nama 8]

---

1. Buka buku telepon terlebih dahulu dengan menekan  [Nama] pada mode siaga.
2. Gulung ke menu **Memori** lalu tekan  [OK] untuk masuk ke menu ini.
3. Lalu menu di bawah ini akan muncul.
  - **Pilih** : Fasilitas ini memungkinkan Anda untuk memilih memori: **Kartu SIM** atau **Telepon**.
  - **Status** : Fungsi ini memungkinkan anda untuk melihat berapa banyak memori yang telah digunakan dan total yang tersedia di phonebook anda.

## Copy [Nama 9]

Anda dapat menyalin entri dari satu memori ke memori lainnya. Anda dapat menyalin/memindahkan entri dari memori kartu SIM ke memori telepon secara satu per satu atau serentak. Dan anda dapat menyalin/memindahkan entri dari memori telepon ke memori kartu SIM secara satu per satu atau serentak.

1. Buka buku telepon terlebih dahulu dengan menekan  [Nama] pada mode siaga.
2. Gulung ke menu **Copy** lalu tekan  [OK] untuk masuk ke menu ini.
3. Lalu submenu di bawah ini akan muncul.

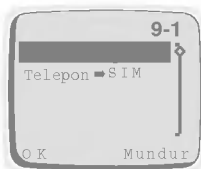

**SIM → Telepon** : Anda dapat menyalin/memindahkan entri dari memori kartu SIM ke memori telepon.

**Telepon → SIM** : Anda dapat menyalin/memindahkan entri dari memori telepon ke memori kartu SIM.





**Satu per satu** : Anda dapat menyalin/memindahkan entri dari memori telepon ke memori kartu SIM.

**Salin Semua** : Anda dapat menyalin/memindahkan semua entri dari memori sumber ke memori yang dipilih.



**Simpan Asli** : Kedua entri baik dari memori sumber dan memori tujuan tetap ada.

**Hapus Asli** : Entri dari memori sumber dihapus, tetapi entri dari memori tujuan tetap ada.





4. Pilih entri yang akan disalin/dipindahkan di buku telepon.
5. Tekan  [OK] untuk menyalin/memindahkan, dan tekan  [Mundur] untuk membatalkan.

## **SDN(Nomor Telepon Layanan) [Nama 10]**

---

### **(tergantung pada SIM)**



Gunakan fungsi ini untuk mengakses suatu daftar khusus yang diberikan oleh operator jaringan Anda (jika didukung oleh kartu SIM).

1. Buka buku telepon terlebih dahulu dengan menekan  [Nama] pada mode siaga.
2. Gulung ke menu **SDN** lalu tekan  [OK] untuk masuk.
3. Nama-nama dari layanan yang tersedia akan muncul.
4. Gunakan  dan  untuk memilih layanan.
5. Tekan  untuk memanggil layanan.

## **Nomor Sendiri [Nama 11]**

---

Jika Anda memasukkan nomor telepon Anda, maka nomor Anda akan ditampilkan.

1. Buka buku telepon terlebih dahulu dengan menekan  [Nama] pada mode siaga.
2. Gulung ke menu **Nomor Sendiri** lalu tekan  [OK] untuk masuk ke menu ini.
3. Nama-nama dari nomor sendiri yang tersedia akan muncul, jika Anda memasukkan nama dan nomor Anda.



## 1 Pesan

- 1-1 Tulis Pesan
- 1-2 Kotak keluar
- 1-3 Kotak masuk
- 1-4 Laporan Status
- 1-5 Pgl VMS
- 1-6 Cell Broadcast
  - 1-6-1 Opsi CB
    - 1-6-1-1 On
    - 1-6-1-2 Off
  - 1-6-2 Baca
    - 1-6-3 Topik
      - 1-6-3-1 SIM
        - 1-6-3-1-1 Tambah
        - 1-6-3-1-2 Hapus
      - 1-6-3-2 Telepon
        - 1-6-3-2-1 Tambah
        - 1-6-3-2-2 Pilih
        - 1-6-3-2-3 Hapus
    - 1-6-4 Bahasa
  - 1-7 Status memori
  - 1-8 Pengaturan
    - 1-8-1 Laporan Status
    - 1-8-2 Jenis Pesan
    - 1-8-3 Masa Berlaku
    - 1-8-4 SMS Center
    - 1-8-5 Voice Center
    - 1-8-6 Peringatan



## 2 Opsi Pgl

- 2-1 Pengalihan Pgl
  - 2-1-1 Semua Pgl Suara
    - 2-1-1-1 Alihkan Semua
    - 2-1-1-2 Jika Tdk Terjangkau
    - 2-1-1-3 Jika Sibuk
    - 2-1-1-4 Jika Tdk Jawab
    - 2-1-1-5 Batalkan Semua
  - 2-1-2 Semua Pgl. Data
  - 2-1-3 Semua Pgl. Fax
  - 2-1-4 Batalkan Semua
- 2-2 Pembatasan Pgl
  - 2-1-1 Keluar
  - 2-1-2 Internasional
  - 2-1-3 Int.kec Neg Asal
  - 2-1-4 Semua Masuk
  - 2-1-5 Masuk Jelajah
  - 2-1-6 Batalkan Semua
  - 2-1-7 Rubah Password
- 2-3 Pgl. Tunggu
- 2-4 Kirim Nomor
- 2-5 CUG



## 3 Biaya Pgl

- 3-1 Durasi Pgl.
  - 3-1-1 Pgl. Terakhir
  - 3-1-2 Semua Pgl.
  - 3-1-3 Pgl. Masuk
  - 3-1-4 Pgl. Keluar
  - 3-1-5 Reset
- 3-2 Biaya Pgl.
  - 3-2-1 Pgl. Terakhir
  - 3-2-2 Semua Pgl.
  - 3-2-3 Reset
- 3-3 Aturan Biaya
  - 3-3-1 Batas Biaya
  - 3-3-2 Set Tarif
  - 3-3-3 Juml. Stl. Pgl.



## 4 Pengamanan

- 4-1 PIN aktif
- 4-2 Rubah Kode
  - 4-2-1 PIN1
  - 4-2-2 PIN2
  - 4-2-3 Kode Keamanan
- 4-3 Nomor Tetap



## 5 Pengaturan

- 5-1 Pilih Jaringan
  - 5-1-1 Otomatis
  - 5-1-2 Manual
- 5-2 Pengaturan Tel
  - 5-2-1 Peringatan
  - 5-2-2 Cahaya Layar
  - 5-2-3 Vol. Tombol
  - 5-2-4 Volume Dering
  - 5-2-5 LCD Contrast
  - 5-2-6 Pola Dering
  - 5-2-7 Bahasa
  - 5-2-8 Layar Sambutan
- 5-2-9 Tampilan Siaga
- 5-3 Pengaturan Pgl.
  - 5-3-1 Tombol Jawab
  - 5-3-2 Pgl Ulang Auto
  - 5-3-3 Mode Panggilan
  - 5-3-4 Jawab Otomatis
- 5-4 Pengaturan Wkt
  - 5-4-1 Jam
  - 5-4-1-1 Set Waktu

- 5-4-1-2 Set Format Wkt
- 5-4-2 Tanggal
- 5-4-2-1 Set tanggal
- 5-4-2-2 Set Format Tgl
- 5-4-3 Alarm
- 5-4-3-1 Set Alarm
- 5-4-3-2 Batalkan Alarm
- 5-4-3-3 Alarm Power Off
- 5-5 Profil



## 6 Aksesoris

- 6-1 Agenda
- 6-1-1 Lihat Hari
- 6-1-1-1 Hapus
- 6-1-1-2 Edit
- 6-1-1-3 Kirim Catatan
- 6-1-2 Catat
- 6-1-2-1 Jadwal
- 6-1-2-2 Panggilan
- 6-1-2-3 Memo
- 6-1-2-4 Hari Penting
- 6-1-3 Hapus
- 6-1-3-1 Hari Tertentu
- 6-1-3-2 Satu per satu
- 6-1-3-3 Semua
- 6-1-4 Lihat Semua
- 6-2 Waktu Dunia
- 6-3 Kalkulator
- 6-4 Unit Konversi
- 6-4-1 Panjang
- 6-4-2 Berat
- 6-4-3 Volume
- 6-4-4 Permukaan
- 6-5 Permainan
- 6-5-1 Corsair
- 6-5-2 Crazy Race
- 6-5-3 Diamond King
- 6-5-4 Stone Axe
- 6-5-5 Black Jack



## 7 Pgl Suara



- 7-1 Latihan
- 7-2 Cari
  - 7-2-1 Cari dgn Suara
    - 7-2-1-1 Edit Suara
    - 7-2-1-2 Edit Nomor
    - 7-2-1-3 Hapus
  - 7-2-2 Cari Nomor
    - 7-2-2-1 Edit Suara
    - 7-2-2-2 Edit Nomor
    - 7-2-2-3 Hapus
- 7-3 Pengaturan
- 7-4 Hapus Semua



## 8 Internet









- 8-1 Home
- 8-2 Bookmark
  - 8-2-1 Pergi ke
  - 8-2-2 Edit
  - 8-2-3 Hapus
  - 8-2-4 Tambah Bookmrk
- 8-3 Profil
- 8-4 Hapus cache

# Menggunakan Menu

Pada telepon ini terdapat fasilitas-fasilitas yang dapat Anda program sesuai kebutuhan Anda. Fasilitas-fasilitas tersebut tersusun dalam menu dan sub-menu. Menu dan sub-menu dapat dipilih dengan  dan  atau dengan menggunakan shortcut yang tersedia.

## Petunjuk Pemakaian Fungsi Menu

Memilih menu Melalui menu utama Anda dapat memilih seluruh menu lain.

1. Tekan  atau  untuk memilih menu utama yang Anda inginkan (mis. Pengamanan). Kemudian tekan  [OK] untuk masuk ke menu utama, atau tekan  [Mundur] untuk keluar dari menu tersebut.
2. Bila Anda ingin masuk ke sub-menu, pilih salah satu sub-menu yang Anda inginkan dengan menekan  atau . Kemudian tekan  [OK] untuk masuk ke sub-menu, atau tekan  [Mundur] untuk keluar dari sub-menu.

## Shortcut untuk Masuk ke Menu

Bila Anda telah mengetahui sejumlah menu, maka dengan mudah Anda dapat masuk ke salah satu menu. Dalam buku ini, sejumlah menu akan ditampilkan sebagai berikut.

1. Tekan  [Menu].
2. Masukkan nomor indeks fungsi menu yang ingin Anda pilih.

Misalnya untuk menyetel fungsi tombol :

 : untuk **Masuk ke menu**.

 : untuk **Pengaturan**.

 : untuk **Pengaturan Pgl.**

 : untuk **Tombol Jawab**.

Menu ini terdiri dari fasilitas-fasilitas yang berkenaan dengan pesan teks, pesan suara, pesan cell broadcast, serta pengaturan pesan.

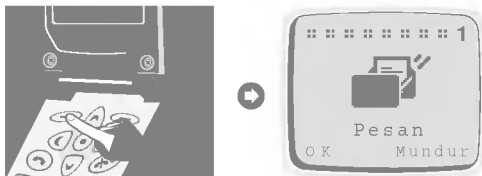

## Tulis Pesan [Menu 1-1]

Dengan menu **Tulis Pesan**, Anda dapat menulis dan mengedit pesan teks sampai 160 karakter. Ketika anda selesai menulis pesan Anda, tekan [Ops]. Kemudian menu berikutnya akan ditampilkan.

### ■ Kirim: Untuk mengirim pesan yang telah diedit.

1. Sewaktu Anda memilih menu ini, Anda akan diminta untuk memasukkan nomor tujuan yang akan Anda kirim.
2. Setelah selesai mengirim, Anda akan ditanya apakah akan menyimpan pesan yang telah diedit.
3. Tekan [OK] bila Anda ingin menyimpan ke dalam Kotak Keluar atau tekan [Mundur] bila tidak.

### ■ Simpan: Untuk menyimpan pesan dalam Kotak Keluar.

1. Tekan [Ops] untuk memasuki menu **Simpan**.
2. Pilih **Simpan**, untuk menyimpan pesan.

■ **Edit Mode eZi** : Pengguna dapat menulis pesan dengan menggunakan mode eZi text.

■ **Edit Mode Huruf** : Pengguna dapat menulis pesan dengan menggunakan mode huruf.

■ **Edit Mod Angka** : Pengguna dapat menulis pesan dengan menggunakan mode angka.

- **Kamus** : Pada opsi ini, pengguna dapat menambah atau menghapus sebuah kata pada kamus.

1. Tekan tombol  [Opsi] setelah memasukkan kata yang dikehendaki, maka akan muncul tampilan sbb.

#### **Tambah Kamus**

#### **Hapus dr Kamus**







2. Pilih **Tambah Kamus**, bila anda ingin melakukan penambahan pada kata yang telah dimasukkan, ke dalam kamus bahasa eZi yang sedang dipilih.
3. Pilih **Hapus dr Kamus**, bila anda ingin melakukan penghapusan pada kata yang telah dimasukkan.

Kata yang telah ditambahkan akan secara otomatis dicari oleh system eZi bila mode eZi digunakan.

- **Daftar Kamus** : Pengguna dapat melihat semua daftar kata-kata yang telah ditambahkan. Pilih kata yang akan dilakukan perubahan, kemudian akan tampak tampilan edit dan hapus pada menu berikutnya.

## **Kotak keluar [Menu 1-2]**

---

Ketika Anda memilih menu ini, Anda akan melihat pesan yang pertama kali disimpan. Pilih pesan yang Anda inginkan dengan menggunakan  ,  dan Anda dapat melihat halaman bagian atas dan bagian bawah dengan menggunakan  ,  . Dan bila Anda ingin keluar dari menu Kotak Keluar, tekan  [Mundur]. Bila Anda ingin mengedit pesan, tekan  [Edit] dan Anda dapat mengedit pesan yang dipilih. Ketika Anda selesai mengedit pesan dan menekan  [Opsi], Anda dapat menampilkan menu berikutnya: Kirim, Rekam, Hapus, Hapus Semua.

### ■ **Kirim:**

Untuk mengirim pesan yang telah Anda pilih. Prosedurnya sama dengan opsi Kirim dalam menulis pesan.

### ■ **Rekam:**



Anda dapat merekam pesan yang telah Anda pilih. Prosedurnya sama dengan opsi Rekam dalam Menulis Pesan.

## Pesan [Menu 1]

### ■ Hapus:







Pesan akan dihapus.

### ■ Hapus Semua:

Semua pesan yang ada dalam Kotak Keluar akan dihapus. Dalam menu ini Anda akan ditanya apakah benar akan menghapus semua pesan. Tekan  [OK] untuk menghapus semua pesan atau tekan  [Mundur] bila tidak.

## Kotak masuk [Menu 1-3]



---

Ketika menerima sebuah pesan teks, telepon akan menampilkan  dan menyimpan pesan teks tersebut dalam daftar pesan yang masuk. Telepon akan menampilkan simbol tersebut sampai Anda membaca pesan tersebut. Bila Anda memilih menu ini, Anda dapat melihat pesan yang terakhir kali masuk. Pilih pesan yang Anda inginkan dengan menggunakan ,  dan untuk melihat halaman sebelumnya atau berikutnya dengan menggunakan , . Bila Anda ingin keluar dari menu Kotak Masuk, tekan  [Mundur]. Selama Anda membaca pesan, Anda dapat menekan  [Opsij] untuk masuk ke opsi lain yang tersedia.

### ■ Hapus:

Pesan akan dihapus.

### ■ Jawab:

Anda dapat menjawab pengirim pesan. Bila Anda memilih menu ini, Anda dapat mengedit pesan yang akan Anda kirim. Tekan  [OK] untuk mengirim atau tekan  [Mundur] untuk membatalkan.

### ■ Diteruskan:

Anda dapat meneruskan pesan yang telah Anda pilih ke nomor telepon lain. Dalam menu ini Anda akan diminta untuk memasukkan nomor dan kemudian mengirimnya.

### ■ Panggil:

Anda dapat menelpon kembali pengirim pesan. Bila Anda memilih menu ini, telepon Anda secara otomatis akan melakukan panggilan.

### ■ **Ambil Nomor:**

Bila pesan yang telah Anda pilih memiliki nomor telepon dalam " ", Anda tidak hanya dapat mengambil, tetapi juga menyimpan dalam buku telepon.

### ■ **Hapus Semua:**







Semua pesan yang ada dalam Kotak Masuk akan dihapus. Anda akan ditanya apakah benar ingin menghapus seluruh menu. Tekan  [OK] untuk menghapus semua pesan atau tekan  [Mundur] bila tidak.

## **Laporan Status [Menu 1-4]**

---

Bila Anda ingin menerima laporan status yang menampilkan hasil pesan yang telah dikirim sebelumnya, jaringan akan mengirimnya pada Anda. Ketika Anda menerima pesan teks berupa laporan status, telepon akan menyimpannya dalam daftar pesan laporan status.

Bila memori untuk laporan status telah penuh, telepon secara otomatis akan menghapus laporan status yang terlama dan akan menyimpan laporan status terbaru.

Ketika anda memilih menu ini, Anda dapat melihat laporan status yang telah disimpan sebelumnya. Pilih pesan yang Anda inginkan dengan menggunakan  ,  dan untuk melihat halaman sebelumnya atau berikutnya dengan menggunakan  ,  . Bila Anda ingin keluar dari menu Laporan Status, tekan  [Mundur]. Sementara Anda membaca pesan, Anda dapat pula menekan  [Ops] untuk memilih opsi lain yang tersedia.

### ■ **Hapus**

Pesan laporan status yang telah Anda pilih akan dihapus.

### ■ **Hapus Semua**

Semua pesan dalam Laporan Status akan dihapus. Anda akan ditanya apakah benar ingin menghapus seluruh menu. Tekan  [OK] untuk menghapus semua pesan atau tekan  [Mundur] bila tidak.

## **Pgl VMS [Menu 1-5]**

---



Dalam menu ini Anda dapat mendengar pesan suara Anda. Bila telepon Anda telah menyimpan nomor pusat pesan suara, maka telepon secara otomatis akan melakukan panggilan. Bila tidak, telepon akan meminta untuk memasukkan nomor.

Anda juga dapat melakukan perubahan pada setting 'Nomor voice center' dengan menekan dan menahan tombol  pada Tampilan Siaga.

## Cell broadcast [Menu 1-6]

---

Pesan cell broadcast adalah pesan teks yang dipancarkan oleh jaringan untuk sekelompok pengguna telepon GSM. Pesan tersebut berupa informasi umum berupa laporan cuaca, berita lalu lintas dan bursa saham. Setiap jenis informasi memiliki nomor jenis informasi. Ketika Anda menerima pesan broadcast, Anda dapat membaca melalui urutan seperti berikut :





1. Ketika Anda menerima pesan broadcast, maka pesan tersebut secara otomatis akan ditampilkan dalam tampilan telepon. Bila pesan tersebut terlalu panjang hingga tidak dapat ditampilkan seluruhnya dalam satu tampilan, Anda dapat membacanya dengan menggerakkan  dan .
2. Setelah membaca pesan, tekan  [OK] untuk kembali ke mode standby.
3. Telepon akan menyimpan pesan tersebut sampai pesan yang baru dari saluran diperoleh
4. Bila Anda ingin membaca kembali pesan tersebut, lihat [Menu 1-6-2](Baca).

### ■ Opsi CB [Menu 1-6-1]

- **On [1-6-1-1]** : Bila Anda memilih menu ini, telepon akan menerima Pesan Cell Broadcast.
- **Off [1-6-1-2]** : Bila Anda memilih menu ini, telepon tidak akan lagi menerima Pesan Cell Broadcast.

### ■ Baca (Tergantung dari jaringan dan langganan keanggotaan Anda) [Menu 1-6-2]

Anda dapat membaca pesan broadcast yang telah tersimpan dalam menu ini. Selain itu, telepon hanya akan menyimpan pesan yang terbaru untuk setiap saluran.



1. Bila Anda memilih menu ini, telepon akan menampilkan pesan.
2. Anda dapat membacanya. Bila pesan terlalu panjang hingga tidak ditampilkan secara penuh dalam satu tampilan, gerakkan dengan menekan  dan .
3. Setelah membaca, tekan  untuk membaca pesan berikutnya atau tekan  [Mundur] untuk keluar dari menu ini.

## ■ Topik (Tergantung dari jaringan dan langganan keanggotaan Anda) [Menu 1-6-3]

### SIM

Bila Anda memilih menu ini, Anda dapat menambah atau menghapus kategori pesan CB dalam memori SIM. Bila Anda memilih menu **Tambah**, Anda hanya dapat memasukkan nomor kategori yang terdiri dari pasangan nomor. Bila Anda memilih menu **Hapus**, Anda dapat melihat daftar kategori pesan CB dan menghapusnya dengan menggunakan  [Hapus].

### Telepon

Bila Anda memilih menu ini, Anda dapat menambah, memilih dan menghapus kategori pesan CB dalam memori Telepon. Bila Anda memilih menu **Tambah**, Anda dapat menambah nomor kategori pesan CB beserta nama panggilan. Bila Anda memilih menu **Pilih**, Anda dapat melihat daftar nomor kategori pesan CB beserta nama panggilan dan memilih dengan menggunakan  [OK] untuk mengaktifkan atau menonaktifkannya. Bila Anda memilih menu **Hapus**, Anda dapat melihat daftar nomor kategori pesan CB beserta nama panggilan dan menghapusnya dengan menggunakan  [Hapus].

## ■ Bahasa [Menu 1-6-4]

Dalam menu ini Anda dapat memilih bahasa. Telepon akan menerima pesan broadcast secara tertulis dalam bahasa yang telah Anda pilih.

1. Dalam menu ini Anda dapat melihat beberapa bahasa. (misalnya Bahasa Inggris, Prancis, ...)
2. Sorot pilihan bahasa yang Anda inginkan, pilih On/Off.
3. Melalui prosedur 1~2, Anda dapat memilih lebih dari satu bahasa.

## Status memori [Menu 1-7]

---

Bila pengguna telepon memilih menu ini, telepon akan menampilkan memori yang telah terpakai dan jumlah keseluruhan memori. Keseluruhan memori adalah jumlah memori SIM dan Telepon.

## Pengaturan [Menu 1-8]

---

### ■ Laporan Status [Menu 1-8-1]

Dalam menu ini Anda dapat mengatur fasilitas pesan untuk menerima pesan yang akan dikirim. Laporan status ini akan menampilkan apakah pesan yang dikirim telah diterima dengan baik oleh penerima atau tidak.

- **On** : Bila Anda memilih menu ini, Anda akan menerima pesan laporan status.
- **Off** : Bila Anda memilih menu ini, Anda tidak akan menerima pesan laporan status..

### ■ Jenis Pesan [Menu 1-8-2]

**:Teks, Suara, Fax, X.400, E-mail, ERMES**

Biasanya pilihan menu ini harus diatur dalam bentuk "Teks". Namun Anda juga dapat merubah pesan teks Anda ke dalam format alternatif lainnya yang sesuai dengan unit yang akan menerima pesan Anda. Hubungi Service Provider Anda untuk mengaktifkan fasilitas ini.

### ■ Masa Berlaku [Menu 1-8-3]

Fasilitas jaringan ini akan membantu Anda dalam menyetel seberapa lama pesan teks akan disimpan di pusat pesan sewaktu melakukan usaha untuk mengirim kepada Anda: **1 jam, 6 jam, 12 jam, 1 hari, 2 hari, 1 minggu, Maks.**

### ■ SMS Center [Menu 1-8-4]

Dalam menu ini, telepon akan menanyakan alamat SMS Center Anda. Alamat tersebut dibutuhkan untuk mengirim pesan teks.

### ■ Voice Center [Menu 1-8-5]

Dalam menu ini, Anda akan diminta untuk memasukkan nomor untuk pesan suara Anda. Nomor ini dibutuhkan untuk mendengarkan pesan suara Anda.

### ■ Peringatan [Menu 1-8-6]

Pengguna telepon dapat memprogram berapa kali dan seberapa sering telepon akan memberi peringatan padanya atas pesan yang masuk.

Gunakan menu "Opsi Pgl" untuk mengakses fasilitas tambahan yang ditawarkan oleh jaringan GSM.



<Tekan satu kali>



### ● Catatan

- Masing-masing menu seperti Pengalihan Panggilan, Pembatasan Pgl, dan Pgl Tunggu berisi opsi untuk menampilkan status fasilitas yang ada. Fasilitas ini akan melakukan panggilan ke jaringan Anda. Beban biaya panggilan ini akan dikenakan pada Anda. Tanyakan pada Service Provider Anda.

## Pengalihan Pgl [Menu 2-1]

(Tergantung jaringan dan langganan keanggotaan Anda)

Fasilitas Pengalihan Pgl akan mengalihkan panggilan suara, fax dan/atau data yang masuk ke nomor yang lain. Ketika muncul permintaan untuk mengalihkan panggilan, permintaan ini hanya mengacu pada line yang sedang Anda gunakan saja.

1. Tekan [Menu] dalam mode standby.
2. Tekan untuk mengakses secara langsung atau gunakan dan untuk masuk ke Opsi Pgl.
3. Pilih menu **Pengalihan Pgl** dan tekan [OK] untuk masuk.
4. Pilih Semua **Semua Pgl Suara**.





### ■ Semua Pgl Suara [Menu 2-1-1]

- **Alihkan Semua** : Untuk mengalihkan panggilan.
- **Jika Tdk Terjangkau** : Untuk mengalihkan panggilan ketika jaringan tidak dapat menjangkau Anda.





## Opsi Pgl [Menu 2]

- **Jika Sibuk** : Untuk mengalihkan panggilan ketika telepon sibuk.
- **Jika Tdk Jawab** : Untuk mengalihkan panggilan yang tidak Anda jawab.
- **Batalan Semua** : Hanya untuk membatalkan mode pengalihan panggilan suara.





### ■ Semua Pgl. Data [Menu 2-1-2] : Untuk mengalihkan semua panggilan data.

1. Tekan  [Menu] dalam mode standby.
2. Tekan  untuk mengakses secara langsung atau gunakan  dan  untuk masuk ke Opsi Pgl.
3. Pilih menu **Pengalihan Pgl** dan tekan  [OK] untuk masuk.
4. Pilih Semua **Semua Pgl. Data**.

### ■ Semua Pgl. Fax [Menu 2-1-3] : Untuk mengalihkan semua panggilan fax.

1. Tekan  [Menu] dalam mode standby.
2. Tekan  untuk mengakses secara langsung atau gunakan  dan  untuk masuk ke Opsi Pgl.
3. Pilih menu **Pengalihan Pgl.** dan tekan  [OK] untuk masuk.
4. Pilih **Semua Pgl Fax**.

### ■ Batalan Semua [Menu 2-1-4] : Untuk membatalkan semua panggilan suara, data dan fax.

1. Tekan  [Menu] dalam mode standby.
2. Tekan  untuk mengakses secara langsung atau gunakan  dan  untuk masuk ke Opsi Pgl.
3. Pilih menu **Pengalihan Pgl.** dan tekan  [OK] untuk masuk.
4. Pilih **Batalan Semua**.





## Pembatasan Pgl [Menu 2-2]

---

(Tergantung jaringan dan langganan keanggotaan Anda)

Fasilitas Pembatasan Panggilan ini berfungsi untuk membantu Anda dalam membatasi pengiriman dan/atau penerimaan suatu kategori panggilan tertentu. Fasilitas ini memerlukan password untuk membatasi panggilan

52 yang dapat diperoleh dari Service Provider Anda.





1. Tekan  [Menu] dalam mode standby.
2. Tekan  untuk mengakses secara langsung atau gunakan  dan  untuk masuk ke Opsi Pgl.
3. Sorot menu **Pembatasan Pgl.** dan tekan  [OK] untuk masuk.
  - **Keluar** : Berfungsi untuk membatasi semua panggilan keluar.
  - **Internasional** : Berfungsi untuk membatasi panggilan keluar internasional
  - **Int. kec Neg Asal** : Berfungsi untuk membatasi panggilan keluar internasional, kecuali untuk jaringan di negara Anda sendiri
  - **Semua Masuk** : Berfungsi untuk membatasi semua panggilan masuk.
  - **Masuk Jelajah** : Berfungsi untuk membatasi semua panggilan yang masuk ketika berada di luar area jaringan (Roaming).
  - **Batalan Semua** : Hanya untuk membatalkan mode pembatasan panggilan suara.
  - **Rubah Password** : Berfungsi untuk merubah password untuk membatasi panggilan.

## **Pgl. Tunggu [Menu 2-3]**

---

(Tergantung jaringan dan langganan keanggotaan Anda)

Aktifkan atau nonaktifkan fasilitas Panggilan Tunggu. Bila fasilitas ini diaktifkan, pengguna telepon dapat menerima panggilan tunggu yang masuk. Bila fasilitas ini dinonaktifkan, pengguna telepon tidak akan menerima panggilan tunggu yang masuk dan tidak dapat mendeteksinya.





1. Tekan  [Menu] dalam mode standby.
2. Tekan  untuk mengakses secara langsung atau gunakan  dan  untuk masuk ke Opsi Pgl.
3. Sorot menu **Pgl. Tunggu** dan tekan  [OK] untuk masuk.

### Kirim Nomor(Caller's Line Identification) [Menu 2-4]

(Tergantung jaringan dan langganan keanggotaan Anda)

Menu ini hanya dapat digunakan bila pengguna telepon telah berlangganan mode sementara dan memilih opsi yang yang diberikan.





Bila Anda memilih **On**, nomor telepon Anda akan ditampilkan oleh pihak lain. Anda dapat pula merubah mode ini ke mode On/Off.

1. Tekan  [Menu] dalam mode standby.
2. Tekan  untuk mengakses secara langsung atau gunakan  dan  untuk masuk ke Opsi Pgl.
3. Sorot menu **Kirim Nomor** dan tekan  [OK] untuk masuk.

### CUG(Kelompok Pengguna Tertutup) [Menu 2-5]

(tergantung jaringan)

Fasilitas ini digunakan untuk membatasi penggunaan telepon untuk memanggil nomor-nomor dari kelompok pengguna tertentu. Ketika fasilitas ini digunakan, setiap panggilan keluar selalu berhubungan dengan daftar nama kelompok tersebut. Bila daftar nama kelompok telah ditetapkan, maka fasilitas ini dapat digunakan untuk semua panggilan keluar. Bila daftar nama kelompok tidak ditetapkan, jaringan akan menggunakan daftar nama utama (daftar nama yang telah ditetapkan disimpan dalam jaringan).

1. Tekan  [Menu] dalam mode standby.
2. Tekan  untuk mengakses secara langsung atau gunakan  dan  untuk masuk ke Opsi Pgl.
3. Sorot **CUG** dan tekan  [OK] untuk masuk.



### Durasi Pgl. [Menu 3-1]

Melalui fasilitas ini Anda dapat melihat durasi Panggilan Terakhir, Semua Panggilan, Panggilan Masuk dan Panggilan Keluar dalam satuan jam, menit dan detik. Anda dapat pula menghapus fasilitas penghitung waktu.

1. Tekan [Menu] dalam mode standby.
2. Tekan untuk mengakses secara langsung atau gunakan dan untuk masuk ke menu Biaya Pgl.
3. Pilih **Durasi Pgl.** dan tekan [OK] untuk masuk.
4. Menu ini berisi 5 buah sub-menu. Anda dapat memilih hal yang ingin Anda lihat.

### Biaya Pgl. [Menu 3-2]

Fasilitas jaringan ini dapat membantu Anda untuk memeriksa biaya atas panggilan Anda yang terakhir atau semua panggilan dan dapat menghapus fasilitas penghitung. Untuk menghapus fasilitas penghitung, Anda memerlukan kode PIN2. Biaya akan ditampilkan untuk setiap kartu SIM dalam bentuk satuan yang telah diprogram dalam [Menu 3-3-2].

#### ● Catatan

- Biaya yang dikenakan atas panggilan oleh Service Provider Anda bervariasi tergantung dari fasilitas jaringan, pembulatan pembayaran, pajak dsb.

1. Tekan [Menu] dalam mode standby.
2. Tekan untuk mengakses secara langsung atau gunakan dan masuk ke Biaya Pgl.
3. Sorot **Biaya Pgl.** dan tekan [OK] untuk masuk.
4. Menu ini berisi 3 buah sub-menu. Anda dapat memilih hal yang ingin Anda lihat.





### Aturan Biaya [Menu 3-3]

---

(tergantung SIM)





#### ■ **Batas Biaya [Menu 3-3-1]**

Dengan fasilitas jaringan ini Anda dapat membatasi biaya panggilan Anda sesuai dengan jumlah satuan yang telah Anda pilih. Bila Anda memilih **On**, Anda dapat mengatur batas biaya dalam bentuk satuan dan menggunakan telepon Anda sesuai dengan jumlah satuan biaya yang telah Anda pilih. Bila Anda memilih **Off**, Anda dapat menggunakan telepon Anda tanpa ada pembatasan biaya. Bila semua satuan telah digunakan, panggilan tidak dapat dilakukan kecuali panggilan darurat. Untuk mengatur batas biaya, Anda memerlukan kode PIN2.

1. Tekan  [Menu] dalam mode standby.
2. Tekan  untuk mengakses secara langsung atau gunakan  dan  untuk masuk ke menu Biaya Pgl.
3. Sorot **Aturan Biaya** dan tekan  [OK] untuk masuk.
4. Pilih **Batas Biaya** untuk masuk.





#### ■ **Set Tarif [Menu 3-3-2]**

Anda dapat memprogram nama mata uang dan harga satuan. Hubungi Service Provider Anda untuk memprogram harga satuan mata uang. Untuk memilih mata uang atau satuan dalam menu ini, Anda memerlukan kode PIN2.

1. Tekan  [Menu] dalam mode standby.
2. Tekan  untuk mengakses secara langsung atau gunakan  dan  untuk masuk ke menu Biaya Pgl.
3. Sorot **Aturan Biaya** dan tekan  [OK] untuk masuk.
4. Pilih **Set Tarif** untuk masuk.

#### ■ **Juml. Stl. Pgl. (Jumlah Setelah Panggilan) [Menu 3-3-3]**



Anda dapat memeriksa durasi dan biaya panggilan selama pembicaraan atau setelah pembicaraan berakhir bila Anda memprogram menu ini ke **On**.

1. Tekan  [Menu] dalam mode standby.
2. Tekan  untuk mengakses secara langsung atau gunakan  dan  untuk masuk ke menu Biaya Pgl.
3. Sorot **Aturan Biaya** dan tekan  [OK] untuk masuk.
4. Pilih **Juml. Stl. Pgl.**





## PIN aktif [Menu 4-1]

Dalam menu ini, Anda dapat memprogram telepon untuk meminta kode PIN kartu SIM Anda ketika telepon dinyalakan. Untuk menggunakan fasilitas ini, Anda akan diminta untuk memasukkan kode PIN.

1. Masuk ke menu ini dengan memilih **PIN aktif**. Kemudian Anda akan diminta untuk memasukkan kode PIN jika permintaan PIN diaktifkan.
2. Masukkan kode PIN Anda.
3. Tekan  [OK] untuk mengkonfirmasi bahwa kode PIN telah dimasukkan dan tekan  [Mundur] untuk menghapus karakter yang telah Anda masukkan.
4. Kemudian menu berikutnya akan ditampilkan.
  - **Aktif** : Untuk mengaktifkan permintaan memasukkan kode PIN.
  - **Nonaktif** : Untuk menonaktifkan permintaan memasukkan kode PIN.

## Rubah Kode [Menu 4-2]

Dengan menu ini Anda dapat menggunakan fungsi untuk merubah kode akses : **PIN1**, **PIN2**, dan **Kode Keamanan**.

1. Masuk ke menu ini dengan memilih menu **Rubah Kode**.
2. Kemudian pilih **PIN1**, **PIN2**, atau **Kode Keamanan**.
3. Masukkan kode PIN asli Anda dan tekan  [OK].
4. Anda akan diminta untuk memasukkan kode PIN1/PIN2 atau kode Pengamanan baru dan tekan  [OK]. Telepon akan menanyakan kembali kode PIN yang baru atau Kode Keamanan.
5. Bila Anda memasukkan kode PIN1/PIN2 asli atau Kode Keamanan dengan benar dan mengkonfirmasi dengan benar pula pada kode yang baru, maka kode-kode tersebut akan berubah.

### Nomor Tetap [Menu 4-3]

---

Anda dapat memblokir telepon keluar ke nomor yang anda pilih, jika fungsi ini di miliki oleh operator telpon anda.

1. Masuk ke menu ini dengan memilih **Nomor Tetap**. : Telepon akan meminta kode PIN2.
2. Masukkan kode PIN2 asli Anda dan tekan  [OK]. Bila Anda memasukkan kode PIN2 dengan benar, menu berikut ini akan ditampilkan dalam tampilan.
  - **Aktif** : Berfungsi untuk membatasi panggilan keluar Anda dengan memilih nomor telepon, bila fasilitas ini didukung oleh kartu SIM Anda.
  - **Nonaktif** : Tidak untuk membatasi panggilan keluar.
  - **Nomor** : Untuk menambah, mengedit dan menghapus Nomor Tetap.



<Tekan empat kali>



## Pilih Jaringan [Menu 5-1]

---

Anda dapat memilih jaringan yang akan Anda daftarkan baik secara otomatis maupun secara manual.

### ■ Otomatis [Menu 5-1-1]

Telepon secara otomatis akan memilih jaringan yang mencapai area Anda.

### ■ Manual [Menu 5-1-2]



Telepon akan menemukan daftar jaringan yang ada dan menampilkannya pada Anda. Kemudian Anda dapat memilih jaringan yang ingin Anda gunakan bila jaringan ini telah memperoleh izin untuk jelajah di luar area jaringan (roaming) dari operator jaringan Anda.

## Pengaturan Tel [Menu 5-2]

---

### ■ Peringatan [Menu 5-2-1]

Dengan menu ini Anda dapat memprogram bagaimana telepon akan memberitahu pada Anda tentang panggilan suara yang masuk: **Dering**, **Getar**, **Getar & Dering**, **Dering setelah Getar** dan **Diam**. Ketika Anda memilih menu ini, yang mungkin terjadi adalah sebagai berikut.

Telepon akan menampilkan menu: Dering, Getar, Getar & Dering, Dering setelah Getar, Diam yang dapat dipilih dengan menekan  dan .

## Pengaturan [Menu 5]

### ■ Cahaya Layar [Menu 5-2-2]

Anda dapat memprogram seberapa lama Anda ingin menyalakan lampu untuk tombol dan tampilan setiap kali Anda menekan sebuah tombol : **Off, Selama Buka Flip, 20 detik, 10 detik, 5 detik.**

### ■ Vol. Tombol [Menu 5-2-3]

Anda dapat memprogram level volume nada tombol: **Level 1~5, dan Off.**

### ■ Volume Dering [Menu 5-2-4]





Anda dapat mengatur level volume nada dering: **Level 1~5, dan Off.**

### ■ LCD Contrast [Menu 5-2-5]

Anda dapat melakukan pengaturan kontras warna karakter pada layar LCD: Nilai ketajaman 0~9.

### ■ Pola Dering [Menu 5-2-6]

Jika anda memilih menu ini, anda dapat memilih variasi nada dering.

1. Pilih menu ini, lalu telepon anda akan bertanya tentang nada dering.
2. Telepon anda menunjukkan daftar nada dering. Pilih satu dari daftar dengan menekan  ,  . Juga, anda dapat mengganti nada dering dengan menekan  ,  .

### ■ Bahasa [Menu 5-2-7]

Dengan menu ini Anda dapat memilih salah satu bahasa yang ditampilkan dalam tampilan teks. Bila mode otomatis yang dipilih, bahasa yang digunakan akan dipilih berdasarkan kartu SIM yang ada. Bahasa Inggris akan digunakan bila bahasa pada kartu SIM tidak ditemukan dalam telepon.

## ■ Layar Sambutan [Menu 5-2-8]

Dengan menu ini Anda dapat mengatur teks atau animasi yang akan ditampilkan sebentar ketika telepon dinyalakan.

### 1. Sorot menu **Layar Sambutan**.

### 2. Kemudian menu berikutnya akan ditampilkan.

- **Teks** : Teks yang Anda buat akan ditampilkan. Bila Anda memilih bentuk ini, Anda akan diminta untuk mengedit pesan.
- **Animasi** : Animasi akan ditampilkan.

## ■ Tampilan Siaga [Menu 5-2-9]

Dengan menu ini Anda dapat memilih display tampilan siaga. Anda dapat memilih salah satu dari **Zodiak (Sesuka pengguna, Bulanan), Jam Digital, Jam Analog, Normal**, dan **Teks**. Dalam mode teks Anda dapat mengedit teks.

## Pengaturan Pgl [Menu 5-3]

---

### ■ Tombol Jawab [Menu 5-3-1]

- **On** : Bila fungsi ini dipilih, anda dapat menjawab panggilan dengan cara membuka telepon atau dengan menekan tombol apa saja kecuali END/PWR pada saat telepon dalam keadaan terbuka.
- **Off** : Bila fungsi ini dipilih, anda dapat menjawab panggilan hanya dengan menekan tombol .

### ■ Pgl Ulang Auto [Menu 5-3-2]

- **On** : Ketika fungsi ini disetel ke on, telepon Anda akan mengupayakan sampai 10 kali untuk melakukan panggilan setelah upaya panggilan tidak berhasil.
- **Off** : Ketika fungsi ini disetel ke on, telepon Anda tidak akan melakukan upaya panggilan setelah upaya panggilan sebelumnya tidak berhasil.

## ■ Mode Panggilan [Menu 5-3-3]

Dalam menu ini Anda dapat menggunakan telepon dan PC yang telah terhubung untuk mengirim dan menerima fax, data dan suara. Tatkala Anda masuk ke menu ini, opsi berikut ini akan ditampilkan.

- **Mode Tunggal:**  
Untuk menggunakan fasilitas untuk data atau fax, pastikan agar mode panggilan adalah **Mode Tunggal**. Dengan mode ini Anda dapat mengirim suara, data atau fax. Bila Anda menyetel mode panggilan menjadi **Mode Suara & Fax**, Anda dapat mengirim suara dan fax tanpa melepaskan panggilan suara.
- **Suara dan Fax:**  
Dengan mode ini Anda dapat mengirim suara dan juga fax tanpa melepaskan panggilan suara.
- **(Nomor Tunggal) Terima Suara dan Fax**
- **(Nomor Tunggal) Terima Fax**
- **(Nomor Tunggal) Terima Data**

Pada mode nomor tunggal, Anda dapat menggunakan mode-mode di atas. Bila Anda memilih mode tersebut, Anda dapat menerima data, fax atau fax dengan mode suara.

### ● Perhatian

- Mode nomor tunggal berarti nomor fungsi fax atau data sama dengan nomor fungsi suara. Dan mode-mode tersebut tergantung dari fitur jaringan.

## ■ Jawab Otomatis [Menu 5-3-4]

Fasilitas ini hanya akan diaktifkan bila telepon Anda dilengkapi perangkat Hands-free atau Hands-free portabel.

- **Off** : Ketika telepon berdering, Anda hanya dapat menjawabnya secara manual.
- **5 detik** : Setelah 5 detik, telepon Anda akan menjawab secara otomatis.
- **10 detik** : Setelah 10 detik, telepon Anda akan menjawab secara otomatis.

## Pengaturan Wkt [Menu 5-4]

---

### ■ Jam [Menu 5-4-1]

Pada telepon terdapat fungsi jam. Pada menu ini Anda dapat memprogram waktu dan memilih antara format waktu 12-jam atau 24-jam.

- **Set Waktu** : Dalam menu ini Anda dapat memprogram waktu pada telepon Anda. Setelah memprogram waktu, tekan  [OK] untuk menyimpannya.
- **Set Format Wkt** : Anda dapat memilih format waktu antara format 12 jam atau format 24 jam.

### ■ Tanggal [Menu 5-4-2]

- **Set Tanggal** : Anda dapat memprogram tanggal (tahun, bulan, hari) pada telepon Anda. Cara untuk mengedit tanggal sama dengan mengedit "Jam".
- **Set Format Tgl** : Anda dapat memprogram format tanggal pada menu ini: tttt/bb/hh atau hh/bb/tttt atau bb/hh/tttt.

### ■ Alarm [Menu 5-4-3]

Telepon Anda dapat berfungsi pula sebagai alarm. Setelan alarm dapat dibuat dengan cara yang sama seperti cara yang digunakan pada setelan waktu.

- **Set Alarm** : Anda dapat memprogram alarm yang akan Anda buat berdasarkan Jam dan Menit.
  1. Pilih **Alarm**.
  2. Setel waktu pada telepon Anda yang akan membuat alarm. Cara mengedit waktu sama dengan mengedit "Jam".
  3. Kemudian telepon Anda akan mengaktifkan alarm setiap hari sampai Anda membatalkan mode ini dengan "Batalkan Alarm".
- **Batalkan Alarm** : Anda dapat membatalkan alarm yang telah disetel sebelumnya.
  1. Dalam menu ini Anda dapat memilih alarm yang akan Anda batalkan.
  2. Kemudian telepon Anda akan membatalkan alarm.
- **Alarm Power Off** : Sinyal alarm akan berbunyi sesuai dengan setelan waktu meskipun telepon dimatikan.

## Profil [Menu 5-5]

---

Dalam menu ini, Anda dapat memilih beberapa setelan untuk memprogram beberapa kondisi lingkungan. (misalnya ketika Anda berada di luar ruangan, Anda dapat memilih profil outdoor dsb). Kondisi lingkungan misalnya **Normal, Diam, Outdoors** dan **Memilih**.

Beberapa setelan tersebut adalah Peringatan, Volume Nada Tombol dan Volume Dering.

### ■ Normal/Diam/Outdoors

- **Aktifkan**      Anda dapat memprogram profil sebagai kondisi lingkungan : Peringatan, Volume Nada Tombol, dan Volume Dering akan disetel secara simultan.
- **Rubah**        Anda dapat merubah level setelan. ; Peringatan, Volume Nada Tombol, Volume Dering.

### ■ Memilih

- **Edit**            Nama Anda dapat mengedit Nama Profil.
- **Aktifkan**      Anda dapat memprogram profil sebagai kondisi lingkungan Anda.
- **Rubah**        Anda dapat merubah level setelan.





## Agenda [Menu 6-1]

Ketika Anda memilih menu ini, dalam tampilan akan ditampilkan kalender. Di bagian atas layar terdapat ruang untuk tanggal dan simbol. Anda dapat merubah hari, bulan dan tahun dengan menggunakan tombol navigasi dan tombol numerik. Kursor berbentuk kotak akan menyorot hari yang Anda pilih. Bila tampilan menggaris bawah tanggal berarti telah ada agenda untuk hari tersebut. Anda dapat memprogram alarm untuk mengingatkan akan jadwal rencana Anda.

### ● Catatan

- Untuk mengaktifkan fasilitas ini, Anda harus menyalakan telepon Anda.





### ■ Lihat Hari

Menampilkan catatan yang telah disetel untuk hari yang telah Anda pilih. Gunakan  ,  untuk melihat catatan. Bila Anda memprogram alarm untuk catatan, jam alarm akan ditampilkan. Tekan  [Ops] untuk menghapus, mengedit dan mengirim catatan yang telah anda pilih.

- **Hapus** : Anda dapat menghapus catatan.
- **Edit** : Anda dapat mengedit catatan.
- **Kirim Catatan** : Anda dapat mengirim catatan sebagai Pesan Singkat (SMS). Untuk lebih jelas, lihat Pesan [Menu 1].

## ■ Catatan

Anda dapat menulis catatan. Anda dapat memilih jenis catatan berikut ini. Anda dapat memasukkan maksimum 50 input agenda.

- **Jadwal** : Masukkan tema dan waktu alarm dan tekan  [OK].
- **Panggilan** : Masukkan nomor telepon (atau panggil kembali nomor telepon dari Buku Telepon), Waktu dan tanggal/waktu alarm dan tekan  [OK].
- **Memo** : Masukkan tema dan waktu alarm dan tekan  [OK].
- **Hari Penting** : Masukkan tema dan waktu alarm dan tekan  [OK]. Anda dapat memilih sebuah judul dari sub-menu Ulang Tahun, Pernikahan, Peringatan, Lain-lain.

## ■ Hapus

Anda dapat menghapus catatan yang telah Anda pilih.



- Hari Tertentu
- Satu Per Satu
- Semua

## ● Catatan

- Alarm akan berbunyi pada tanggal yang telah Anda pilih dan catatan akan ditampilkan.





## Aksesoris [Menu 6]

### ■ Lihat Semua

Menampilkan catatan yang telah dibuat untuk sepanjang hari. Gunakan  dan  untuk melihat catatan. Tekan  [Opsi] untuk masuk ke menu yang sama seperti dalam 'Lihat Hari'.

### Waktu Dunia [Menu 6-2]





---

Fasilitas ini menampilkan peta dunia, kota-kota dan keterangan waktu. Waktu yang aktual akan ditampilkan sesuai dengan format waktu (12/24 jam). Tekan ,  untuk merubah zona waktu dan  untuk  melihat nama-nama kota. Tekan  [Set] untuk memprogram waktu pada telepon Anda ke waktu lokal pada kota yang Anda pilih.

### Kalkulator [Menu 6-3]



---

Fasilitas ini untuk melakukan penghitungan matematika dasar seperti penambahan, pengurangan, perkalian dan pembagian.

1. Masukkan bilangan yang akan Anda hitung.
2. Untuk dapat memilih fungsi ini, gunakan  dan . Operator yang dipilih akan disorot dengan kursor kotak. Tekan  [Easy Key] untuk memastikan pilihan Anda.
3. Ketika Anda telah selesai melakukan penghitungan, Anda dapat memilih operator "=" atau tombol  [Hasil] untuk melihat hasil.

### Unit Konversi [Menu 6-4]

---

1. Pilih konversi yang ingin Anda rubah di antara pilihan menu berikut ini: **Panjang, Berat, Volume, Permukaan.**
2. Masukkan bilangan yang akan dikonversi dengan menggunakan ,  dan tombol numerik.
3. Dan pilih satuan yang berkaitan dengan nilai yang aktual.
4. Terakhir pilih satuan di mana Anda ingin mengkonversikan nilai yang aktual tersebut.
5. Nilai yang diinginkan dan satuan akan ditampilkan.

## Permainan [Menu 6-5]

---

Permainan berikut dapat diprogram pada telepon Anda.

- Corsair
- Crazy Race
- Diamond King
- Stone Axe
- Black Jack





### ● Catatan

Untuk setiap permainan, tombol pengontrolnya berbeda-beda.

Namun setiap permainan memiliki tampilan yang akan menjelaskan tombol pengontrol utama.

Tombol pengontrol umum lainnya adalah sebagai berikut.

[Fungsi Tombol Common Umum]

-  [Soft Key Kiri] : Jeda Permainan
-  [Soft Key Kanan] : Lanjutkan Permainan
-  [Tombol Kirim] : Mulai Permainan, Rekam Hasil
-  [Tombol END/PWR] : Keluar Permainan

### PC Sync

PC Sync merupakan program untuk pertukaran data PC & Phone melalui kabel data. Bila Anda ingin menggunakan fasilitas ini Anda harus membeli perlengkapan aksesoris. Informasi lebih lengkap untuk petunjuk penggunaan, lihat file help tentang PC Sync pada CD PC Sync.

Anda dapat melakukan panggilan dengan suara Anda pada telepon WAP Anda.



### Latihan [Menu 7-1]

---

Anda dapat memprogram telepon Anda untuk memanggil nomor dengan menggunakan memori suara. Tatkala Anda memilih menu ini, Anda sebaiknya mengucapkan kata dalam 2 detik, dan telepon akan meminta Anda kembali untuk mengucapkan kata tersebut untuk memastikan keakuratan pengenalan suara. Setelah proses pengenalan suara selesai, Anda dapat memasukkan nomor yang akan Anda hubungi.

### Cari [Menu 7-2]

---

Anda dapat menggunakan menu ini untuk mengedit, menghapus dan melihat apakah ada pesan suara.

#### ■ Cari dgn Suara [Menu 7-2-1]



Anda dapat menemukan nomor yang Anda inginkan berdasarkan memori suara.

Prosedurnya sama kecuali hasilnya, karena hasilnya adalah menu yang lain.

- **Edit Suara** : Anda dapat merubah memori suara. Prosedurnya sama dengan pada menu Latihan, kecuali dalam memasukkan nomor.
- **Edit Nomor** : Anda dapat merubah nomor. Nomor yang berkaitan dengan memori suara akan ditampilkan. Setelah mengedit, tekan  [OK].
- **Hapus** : Anda dapat menghapus memori suara dan nomor.

## ■ Cari Nomor [Menu 7-2-2]

Anda hanya dapat menemukan nomor yang telah direkam melalui nomor. Anda tidak harus mengetik seluruh nomor. Nomor termasuk bagian untuk jenis yang masuk akan ditampilkan.

Anda dapat mendengar suara dan melihat nomor dengan menggunakan  dan . Anda dapat mendengar suara yang mewakili nomor dengan menekan  yang terdapat di bagian samping telepon. Sub-menunya sama dengan sub-menu dalam menu Cari dengan Suara.

## Pengaturan [Menu 7-3]

---

- **Aktif** : Anda dapat melakukan panggilan dengan suara bila Anda memilih fasilitas ini.
- **Nonaktif** : Anda tidak dapat melakukan panggilan melalui suara.

## Hapus Semua [Menu 7-4]

---



Melalui menu ini Anda dapat menghapus semua nomor panggilan suara.  
Panggilan Suara

Anda dapat menjelajah Internet untuk memperoleh informasi terbaru. Informasi ini diberikan dalam format khusus (WAP) yang disesuaikan dengan opsi tampilan yang ada pada telepon. Untuk masuk ke mode Internet, Anda harus mendaftar terlebih dahulu pada Service Provider Anda.





## Home [Menu 8-1]

---

Kembali ke homepage. Homepage dapat berupa situs yang telah ditetapkan pada profil yang diaktifkan oleh service provider Anda. Fasilitas WAP dapat diaktifkan dengan cara menekan tombol  selama beberapa saat pada mode siaga, atau dengan cara menekan tombol pilihan  [OK] pada menu Home (Menu 8-1).

## Bookmark [Menu 8-2]

---

Ketika Anda memilih menu ini, daftar bookmark pribadi Anda akan ditampilkan. Selain itu, Anda dapat merekam bookmark sampai 9 buah. Kemudian tekan  [OK] untuk memilih opsi yang tersedia atau tekan  [Mundur] untuk keluar.

- **Pergi Ke** : Untuk pindah ke bookmark yang telah Anda pilih.
- **Edit** : Untuk mengedit alamat dan judul bookmark yang telah Anda pilih.
- **Hapus** : Untuk menghapus bookmarks yang telah Anda pilih dari daftar bookmark.
- **Tambah Bookmrk** : Untuk mengedit alamat dan judul situs yang ingin Anda tambahkan pada daftar bookmark pavorit Anda.

## Profil [Menu 8-3]

---

Tampilkan atau masukkan Pengaturan profil Anda untuk koneksi ke internet. Anda dapat membuat sampai 5 profil dan mengaktifkan opsi yang Anda inginkan. Pilih profil yang Anda inginkan dan tekan  [OK] untuk memilih opsi yang tersedia.

- **Aktivasi** : Untuk mengaktifkan profil yang telah Anda pilih.
- **Pengaturan** : Untuk mengatur detail profil.
  - **Nama Profil** : Untuk mengedit Nama Profil.
  - **Nomor WAP** : Untuk mengedit nomor panggilan data.
  - **Jenis Panggilan** : Pilih mengedit jenis panggilan.
  - **Alamat IP** : Untuk mengedit alamat IP untuk gateway yang ingin Anda akses.
  - **Gerbang IP** : Untuk mengedit nomor gateway pada gerbang IP yang ingin Anda akses.
  - **Nama Log-in** : Untuk mengedit nama homepage yang telah ditetapkan dalam profil yang telah Anda pilih
  - **Password** : Untuk mengedit password homepage yang telah ditetapkan dalam profil ini.
  - **Homepage** : Untuk mengedit alamat situs. Alamat ini akan segera diakses bila Anda telah memilih menu Internet Home atau mengaktifkan Internet melalui .

## Hapus cache [Menu 8-4]

---

Isi memori Cacha akan dikosongkan.

## ■ Home

Sama dengan [Menu 8-1]

## ■ Bookmark

Sama dengan [Menu 8-2]

## ■ Rekam sebagai Bookmark

Anda dapat menambahkan situs yang sedang diakses oleh telepon Anda pada daftar bookmark melalui menu ini.

## ■ Pergi Ke URL

Untuk pindah ke situs yang Anda inginkan. Dalam menu ini, Anda dapat mengedit alamat situs.

## ■ Tampilkan URL

Dalam menu ini akan ditampilkan URL untuk halaman yang sedang diakses.

## ■ Sambung Ulang

Untuk menyambung ulang halaman yang sedang diakses.

## ■ Hapus Cache

Lihat ke [Menu 8-4].

## ■ Keluar

Untuk memutus hubungan dan keluar dari WAP.

## Bagaimana MENGIRIM nada DTMF

Untuk mengaktifkan beberapa fasilitas telepon (seperti mesin penjawab dan pager), telepon harus mengirim nada DTMF (Dual Tone Multi-Frequency), yang juga disebut dengan "nada sentuh". Nada-nada tersebut diperlukan untuk menyampaikan password, nomor panggilan balik dan lain-lain.

### Karakter Jeda

---

Untuk mendapatkan karakter tunggu, tekan dan tahan **#** . Tampilan akan menampilkan **P** sebagai karakter tunggu. Telepon akan selalu menginterpretasikan bahwa **P** sebagai karakter tunggu. Ketika Anda memanggil nomor yang berupa karakter tunggu, telepon Anda akan memanggil bagian pertama (nomor telepon) dan kemudian menunggu sampai panggilan dihubungkan sebelum mengirim sisa digit sebagai nada DTMF.

### Menghubungi Mesin Penjawab Anda (contoh)

---

**Sebagai contoh:** Untuk mendengar semua pesan pada mesin penjawab (password 5452) pada nomor telepon 12345678, Anda dapat memanggil: 12345678P5452. Telepon akan memanggil 12345678 dan menunggu panggilan sampai terhubung. Ketika telah terhubung, telepon akan mengirim 5452 (password).

### Selama Panggilan

---

Ketika Anda harus mengirim nada DTMF, tekan saja nomor-nomorinya, kemudian nada DTMF akan dikirim.

# Opsi Panggilan Berjalan

Pada telepon terdapat sejumlah fasilitas pengontrol yang dapat Anda gunakan selama pembicaraan. Anda tidak dapat memanfaatkan semua fasilitas-fasilitas tersebut setiap saat. Sebagian besar opsi Panggilan Berjalan merupakan fasilitas yang ditawarkan jaringan Anda. Opsi Panggilan Berjalan di bawah ini dapat berfungsi ketika  [Opsi] ditekan selama pembicaraan:

## ■ Panggilan ditahan(tergantung jaringan)

Selama pembicaraan Anda dapat memasukkan pembicaraan yang sedang berlangsung ke mode ditahan.

1. Selama pembicaraan, tekan  [OK] untuk masuk ke Opsi Panggilan Berjalan.
2. Pilih **Panggilan Ditahan** untuk memasukkan pembicaraan yang sedang berlangsung ke mode ditahan.

## ■ Lanjut Ditahan(tergantung jaringan)

Bila Anda menerima panggilan yang telah dimasukkan dalam mode ditahan, Anda dapat melanjutkan pembicaraan tersebut.

1. Selama pembicaraan, tekan  [OK] untuk masuk ke Opsi Panggilan Berjalan.
2. Pilih **Lanjut Ditahan** untuk melanjutkan panggilan yang ditahan.







## ■ Tukar Panggilan(tergantung jaringan)

Ketika pembicaraan sedang berlangsung dan dalam mode ditahan, menu ini akan mengalihkan pembicaraan yang sedang berlangsung ke mode ditahan dan panggilan yang berada mode ditahan ke mode pembicaraan aktif. Anda dapat menukar kembali atau melanjutkan sesuai kebutuhan Anda.

1. Selama pembicaraan, tekan  [OK] untuk masuk ke Opsi Panggilan Berjalan.
2. Pilih **Tukar Panggilan** untuk menukar mode pembicaraan yang sedang berlangsung dan mode pembicaraan yang ditahan.

## ■ Panggilan Konferensi (tergantung jaringan)

Fasilitas ini memungkinkan sampai enam orang untuk terlibat dalam sebuah pembicaraan konferensi (tergantung jaringan).

1. Ketika dalam mode pembicaraan, lakukan pemanggilan nomor telepon kemudian tekan . Pembicaraan pertama ini akan dimasukkan ke dalam mode ditahan.
2. Untuk bergabung dalam pembicaraan dengan peserta konferensi pertama, tekan  [Opsi], pilih panggilan konferensi, pilih gabung dan tekan  [OK].
3. Untuk menambah peserta baru dalam pembicaraan, ulangi langkah 1 dan 2.
4. Untuk memutuskan salah seorang peserta dari pembicaraan, tekan  [Opsi], pilih konferensi, pilih privat dan tekan  [OK]. pilih peserta yang ingin Anda putuskan dan tekan .
5. Untuk mengakhiri pembicaraan konferensi, tutup flip telepon Anda.

## ■ Pemutusan

Anda dapat memutus pembicaraan dalam mode ditahan, mode pembicaraan yang sedang berlangsung dan seluruh pembicaraan dengan memilih menu seperti Panggilan aktif, Panggilan ditahan, dan Semua Panggilan.

- Panggilan aktif
- Panggilan ditahan
- Semua Panggilan

## ■ Mic. non-aktif

Bila fasilitas ini dipilih, lawan bicara tidak dapat mendengar suara Anda, tetapi Anda dapat mendengar suara lawan bicara Anda. Ketika pembicaraan diputuskan, mic. aktif akan diaktifkan secara otomatis. Program standarnya adalah mic aktif.

1. Selama pembicaraan,  tekan [Opsi] untuk masuk ke Opsi Panggilan Berjalan.
2. Pilih **Mic. non-aktif** untuk menonaktifkan suara telepon Anda.

# Opsi Panggilan Berjalan

## ■ Mic. aktif

Bila fasilitas ini dipilih, lawan bicara dapat mendengar suara Anda. Program standarnya adalah Mic. non-aktif.

## ■ DTMF Aktif

Bila fasilitas ini dipilih, Anda dapat mengirim nada DTMF. Program standarnya adalah DMTF AKTIF. Untuk jelasnya, lihat bagaimana mengirim DTMF.

1. Selama pembicaraan, tekan  [Opsi] untuk masuk ke Opsi Panggilan Berjalan.
2. Pilih **DTMF Aktif** untuk mengirim nada DTMF.

## ■ DTMF Nonaktif

Bila fasilitas ini dipilih, Anda tidak dapat mengirim nada DTMF. Program standarnya adalah DMTF AKTIF.





1. Selama pembicaraan, tekan  [Opsi] untuk masuk ke Opsi Panggilan Berjalan.
2. Pilih **DTMF Nonaktif** untuk tidak mengirim nada DTMF.

## ■ Nota

Anda dapat membuat catatan (nomor telepon) ketika sedang dalam mode pembicaraan dengan menggunakan fasilitas menu ini. Setelah memutus pembicaraan, nomor telepon akan ditampilkan dalam layar tampilan telepon dan Anda dapat merekamnya ke dalam buku telepon dan melakukan panggilan dengan menekan .

1. Selama pembicaraan, tekan  [Opsi] untuk masuk ke Opsi Panggilan Berjalan.
2. Pilih **Nota** untuk melakukan pencatatan (nomor telepon).

## ■ Rekam

Bila Anda ingin merekam pembicaraan Anda, tekan dan tahan  , kemudian pembicaraan Anda akan direkam. Untuk mengakhiri proses merekam, tekan  ,  atau tutup saja flip. Untuk memutar kembali rekaman Anda, lihat bagian <Voice Memo>. Untuk jelasnya, lihat <Voice Memo>. Selama pembicaraan, tekan dan tahan  yang ada di samping kanan telepon.

## ■ Pesan

Bila Anda memilih menu ini, Anda dapat pindah ke menu pesan [Menu 1]. Untuk jelasnya, lihat <Message> [Menu 1].

1. Selama pembicaraan, tekan  [Opsi] untuk masuk ke Opsi Panggilan Berjalan.
2. Pilih **Pesan** untuk mengirim pesan.

## ■ FASILITAS SIM

Service Provider Anda dapat menawarkan aplikasi khusus melalui kartu SIM seperti layanan bank, bursa saham dll. Bila Anda berlangganan salah satu fasilitas tersebut, maka nama layanan tersebut akan muncul di bagian akhir Menu Utama. Dengan menu ini, fasilitas-fasilitas tambahan dari Service Provider Anda dapat difungsikan pada telepon Anda. Untuk informasi lebih lanjut hubungi Service Provider Anda.

Untuk mengaktifkan fasilitas data atau fax, Anda perlu menghubungkan software seperti program data atau fax. Sebelum menggunakan fasilitas-fasilitas tersebut, Anda harus menghubungkan telepon Anda dengan komputer atau telah memastikan bahwa telepon Anda sudah terhubung dengan perangkat yang kompatibel.

### Melakukan Panggilan data atau Fax

---

Untuk menggunakan fasilitas data atau fax, pastikan agar mode panggilan Anda adalah **Mode Tunggal** (Pengaturan → Pengaturan Pgl → Mode Panggilan → Mode Tunggal). Dengan mode ini Anda dapat menghubungkan suara, data atau fax. Bila Anda menyetel mode panggilan ke **Mode Suara dan Fax** (Pengaturan → Pengaturan Pgl → Mode panggilan → Suara dan Fax), Anda dapat mengirim suara dan fax tanpa melepas panggilan suara

#### ■ Mengirim panggilan data atau fax

1. Hubungkan komputer Anda dengan telepon.
2. Setelah menghubungkan software, lakukan panggilan dan kirim sebuah data atau fax.
3. Setelah data atau fax dikirim, Anda dapat mengakhiri panggilan dengan hanya mengakhiri pemakaian software, menekan  atau dengan menutup flip.

#### ■ Menerima Panggilan data atau Fax

1. Hubungkan komputer Anda dengan telepon.
2. Setelah mulai menghubungkan software, terima panggilan dan ambil data atau fax.
3. Setelah data atau fax dikirim, Anda dapat mengakhiri panggilan dengan hanya mengakhiri pemakaian software, menekan  atau dengan menutup flip.

## Melakukan Panggilan Suara atau Fax



---

Dengan mode ini Anda dapat mengirim panggilan suara dan juga fax dengan tanpa melepas panggilan suara.

### ● Catatan

- Mode ini merupakan fasilitas dari jaringan. Bila jaringan tidak mendukung mode ini, Anda tidak dapat menggunakan panggilan suara&fax.

### ■ Mengirim Panggilan Suara atau Fax

1. Hubungkan komputer Anda dengan telepon.
2. Pilih **Suara dan Fax**. Melalui **Suara dan Fax** ini, selama pembicaraan Anda dapat mengalihkan dari mode suara ke mode fax.
3. Bila pesan yang telah Dipilih ditampilkan dalam tampilan telepon, berarti pesan tersebut siap untuk dikirim.
4. Masukkan atau panggil kembali nomor telepon yang diinginkan dan tekan .
5. Setelah panggilan suara diteruskan, anda dapat mulai mengirim fax.
6. Setelah pengiriman fax, Anda dapat mengakhiri panggilan dengan hanya mengakhiri software fax, menekan  atau dengan menutup flip.



### ■ Menerima Panggilan Suara atau Fax

1. Hubungkan komputer Anda dengan telepon.
2. Setelah pengiriman suara, Anda dapat menjawab panggilan fax dengan memulai program software (bila tidak menjawab secara otomatis).

Fasilitas memo suara dapat merekam sampai 3 pesan suara dan lamanya masing-masing pesan suara berlangsung sekitar 30 detik. Fasilitas ini sangat efektif di saat Anda tidak memegang alat tulis dan kertas ketika membuat perintah atau pesan.





## Pesan Suara

---

1. Untuk menggunakan fasilitas ini, tekan  [Tombol Rekam] selama beberapa saat baik selama mode pembicaraan maupun selama mode standby.
2. Proses merekam akan dimulai dan tampilan akan menampilkan pesan **Merekam** dan waktu proses merekam yang tersisa.
3. Bila Anda ingin mengakhiri proses merekam, tekan  [Tombol Rekam].

## Menu Pesan Suara

---

Telepon akan menampilkan informasi pesan suara yang termasuk waktu merekam dan tanggal dengan menekan  [Tombol Rekam] dalam waktu yang singkat. Setelah Anda memilih memo dengan menggunakan  dan , tekan  [Opsis], Anda dapat melihat menu ini.

### ■ Mainkan [menu Pesan Suara 1]

Anda dapat memainkan pesan suara yang telah Anda pilih dalam menu ini. Anda dapat pula mendengar pesan suara Anda melalui pengeras suara yang terdapat di bagian belakang telepon Anda.

### ■ Hapus [menu Pesan Suara 2]

Anda dapat menghapus pesan suara yang telah Anda pilih.

### ■ Hapus Semua [menu Pesan Suara 3]

Telepon akan menghapus seluruh pesan suara yang terekam.

## IC Melodi

Telepon ini juga menggunakan melodi IC yang berkualitas tinggi. Pada telepon ini, melodi IC ini mampu memainkan berbagai macam bunyi termasuk bunyi dering dan melodi. Beberapa macam warna suara dapat dihasilkan dan 4 warna suara yang berbeda akan dihasilkan secara simultan. Selain itu, pengeras suara telepon (fasilitas hands-free) juga tersedia pada telepon ini.

**Ketika menggunakan unit telepon ini, petunjuk keamanan umum di bawah ini sebaiknya selalu diperhatikan.**

- Jangan menyentuh adapter saat tangan anda basah.
- Jangan bongkar unit telepon ini. (Mintalah bantuan servis dari teknisi yang berpengalaman bila memang harus direparasi.)
- Jauhkan dari perangkat elektronik seperti TV, radio atau komputer.
- Unit telepon harus dijauhkan dari sumber panas seperti radiator atau pemanas.
- Unit telepon jangan sampai terjatuh.
- Unit telepon ini tidak boleh mengalami guncangan atau getaran yang keras.
- Lapisan pelindung telepon dapat rusak jika dilindungi dengan sarung pelindung biasa atau sarung pelindung dari bahan vinyl.
- Gunakan kain yang kering untuk membersihkan bagian luar unit baterai. (Jangan gunakan bahan pelarut seperti bensin, thinner atau alkohol.)
- Jangan gunakan unit telepon di tempat-tempat beresap dan berdebu.

## ■ Pemeliharaan Baterai

- Anda tidak harus menghabiskan arus baterai Anda terlebih dahulu sebelum melakukan pengisian ulang. Berbeda dari sistem baterai lain, tidak ada efek pada memori yang dapat merusak performa baterai.
- Gunakan hanya baterai dan unit charger LG. Unit charger LG dirancang untuk memaksimalkan masa pakai baterai.
- Unit baterai jangan dibongkar atau mengalami hubung singkat.
- Pastikan agar kontak metal untuk unit baterai tetap bersih.
- Ganti unit baterai bila performa baterai tidak lagi memadai. Unit baterai dapat diisi ulang sampai ratusan kali sampai tiba masanya untuk diganti.
- Isi kembali arus baterai bila tidak digunakan selama beberapa waktu agar performa baterai menjadi optimal.
- Unit charger baterai tidak boleh terkena sinar matahari langsung atau digunakan di ruang yang lembab seperti di kamar mandi.
- Jangan tinggalkan baterai di ruangan bersuhu panas atau dingin karena dapat memperburuk performa baterai.

# Data Teknis

## Umum

---

Nama Produk : LG-600

Sistem : GSM 900/DCS 1800

Kartu SIM : Kartu isi berukuran kecil, tipe 3V atau 5V

## Dimensi

---

Ukuran: 80 X 44 X 25 mm

Berat dengan baterai standar: 90.4g

## Temperatur Ambien

---

Maks: +55°C

Min: -10°C



# **GSM Phone**

**USER'S MANUAL**

**MODEL : LG - 600**

Please read this manual carefully before  
operating your set. Retain it for future reference.



**LG-600 has a polished style which provides users' a better feel and convenience.**



All radio transmitters carry risks of interference with electronics in close proximity.



GSM Phones must be switched off at all times in an aircraft.



Do not activate near petrol stations, fuel depots, chemical plants or blasting operations.



Avoid use in hospitals : medical electronics, e.g. pacemakers and hearing aids can be affected.



Minor interference may affect TVs, radios, PCs, etc.



Do not hold the phone in your hand while driving.



Do not dismantle phone or battery.

## Please note:



Use only specified batteries and chargers as others can damage the phone.



Unusable batteries should be disposed of in accordance with relevant legislation.



Only use ORIGINAL accessories to avoid damage to your phone.

## Overview

<b>Accessories</b> .....	<b>10</b>
<b>Part of the Phone</b> .....	<b>11</b>
• Front of the Phone .....	11
• Rear of the Phone .....	12
<b>Key Description</b> .....	<b>13</b>
• Side of the Phone .....	14
• Alphanumeric Keys .....	15

## Display Information

<b>Display Information</b> .....	<b>16</b>
• On-Screen Icons .....	16

## Getting Started

<b>Installation</b> .....	<b>18</b>
• Installing the SIM Card .....	18
• Installing the Battery .....	19
• Charging the Battery .....	20
• Disconnecting the Charger .....	20
<b>Powering On Sequence</b> .....	<b>21</b>
<b>Access Codes</b> .....	<b>22</b>
• PIN1 code (4 to 8 digits) .....	22
• PIN2 code (4 to 8 digits) .....	22
• PUK1 code (4 to 8 digits) .....	22
• PUK2 code (4 to 8 digits) .....	22
• Security code (4 to 8 digits) .....	22
<b>Write and Read Messages</b> .....	<b>23</b>
• Write message .....	23
• Read message .....	23
<b>eZi Text</b> .....	<b>24</b>
• How to Use eZi Text .....	24

## Call Functions

<b>Making and Answering Calls</b> .....	<b>27</b>
• Making Calls .....	27
• Answering Calls .....	28
<b>Recent Numbers</b> .....	<b>29</b>
• Dialed Number .....	29
• Received Number .....	29
• Missed Number .....	29

## Accessing the Menu

<b>Phonebook</b> .....	<b>30</b>
• Search [Names 1] .....	30
• Search E-Mail [Names 2] .....	31
• Add Entry [Names 3] .....	31
• Add E-Mail [Names 4] .....	32
• Groups [Names 5] .....	33
• Speed Dials [Names 6] .....	35
• Delete all [Names 7] .....	35
• Memory [Names 8] .....	35
• Copy [Names 9] .....	36
• Service Dial Number [Names 10] (SIM dependent) .....	37
• Own Number [Names 11] .....	37
<b>MMI Structure</b> .....	<b>38</b>
<b>Using the Menu</b> .....	<b>42</b>
<b>Menu Navigation by scrolling</b> .....	<b>42</b>
<b>Shortcuts into Menus</b> .....	<b>42</b>
<b>Messages [Menu 1]</b> .....	<b>43</b>
• Write Message [Menu 1-1] .....	43
• Outbox [Menu 1-2] .....	44
• Inbox [Menu 1-3] .....	45

• Status Report [Menu 1-4] .....	46
• Call Voicemail [Menu 1-5] .....	46
• Cell Broadcast [Menu 1-6] .....	47
• Memory Status [Menu 1-7] .....	48
• Setting [Menu 1-8] .....	49
<b>Call Option [Menu 2] .....</b>	<b>50</b>
• Call Divert [Menu 2-1] .....	50
• Call Barring [Menu 2-2] .....	51
• Call Waiting [Menu 2-3] .....	52
• Sending Number [Menu 2-4] .....	53
• Closed User Group [Menu 2-5] .....	53
<b>Call Charge [Menu 3] - (SIM dependent) .....</b>	<b>54</b>
• Call Duration [Menu 3-1] .....	54
• Call Costs [Menu 3-2] .....	54
• Cost Settings [Menu 3-3] .....	55
<b>Security [Menu 4] .....</b>	<b>56</b>
• PIN Enable [Menu 4-1] .....	56
• Change Codes [Menu 4-2] .....	56
• Fixed Dial Number [Menu 4-3] .....	57
<b>Setting [Menu 5] .....</b>	<b>58</b>
• Network Selection [Menu 5-1] .....	58
• Phone Setting [Menu 5-2] .....	58
• Call Setting [Menu 5-3] .....	60
• Time Setting [Menu 5-4] .....	62
• Profiles [Menu 5-5] .....	63
<b>Accessories [Menu 6] .....</b>	<b>65</b>
• Scheduler [Menu 6-1] .....	65
• World Time [Menu 6-2] .....	67
• Calculator [Menu 6-3] .....	67
• Unit Convert [Menu 6-4] .....	67
• Game [Menu 6-5] .....	68
• PC Sync .....	68

<b>Voice Dial [Menu 7]</b> .....	<b>69</b>
• Training [Menu 7-1] .....	69
• Search [Menu 7-2] .....	69
• Setting [Menu 7-3] .....	70
• Delete all [Menu 7-4] .....	70
<b>Internet [Menu 8]</b> .....	<b>71</b>
• Home [Menu 8-1] .....	71
• Bookmarks [Menu 8-2] .....	71
• Profiles [Menu 8-3] .....	72
• Empty Cache [Menu 8-4] .....	72
<b>In Internet Menu</b> .....	<b>73</b>

## Additional Functions

<b>How to Send DTMF tones</b> .....	<b>74</b>
• Wait Characters .....	74
• Interrogating your Answering Machine(example) .....	74
• During a Call .....	74
<b>In-Call Options</b> .....	<b>75</b>
<b>How to Use Data and Fax Call</b> .....	<b>79</b>
• Making a Data or Fax call .....	79
• Making a Voice & Fax call .....	80
<b>Voice Memo</b> .....	<b>81</b>
• Voice Memo .....	81
• Voice Memo Menu .....	81
<b>Care and Maintenance</b> .....	<b>82</b>
<b>Technical Data</b> .....	<b>83</b>
• General .....	83
• Dimensions .....	83
• Ambient Temperatures .....	83

Check to make sure that you have all the parts shown below.

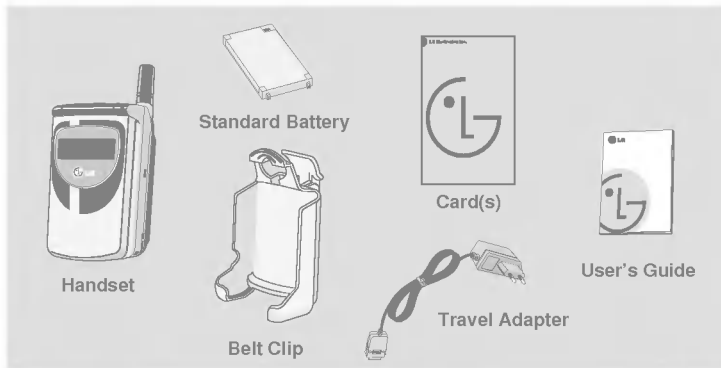

### <Optional Accessories>

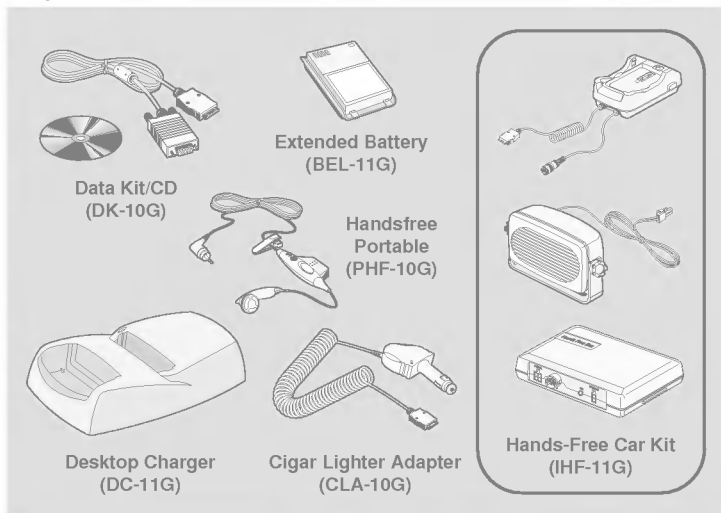

## Front of the Phone

---



- 1 Front LCD Screen
- 2 Hard Icons
- 3 Call Indicator Light
- 4 Antenna

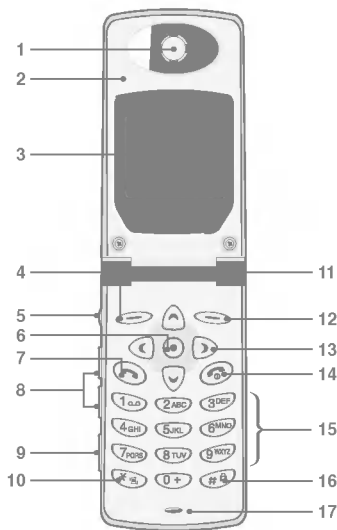

- 1 Earpiece
- 2 Active Folder
- 3 Display Screen
- 4 Soft Left Key
- 5 Record Key
- 6 Confirm Key
- 7 Send Key
- 8 Up/Down Side Key
- 9 Ear Microphone
- 10 Star Key
- 11 Call Indicator Light
- 12 Soft Right Key
- 13 Navigation Keys
- 14 END/PWR Key
- 15 Numeric Keys
- 16 Hash Key
- 17 Microphone

## Rear of the Phone



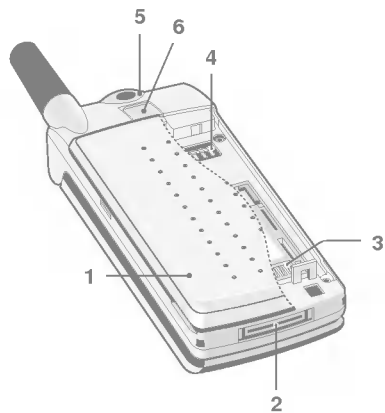







---





- |  |                            |
|--|----------------------------|
| <b>1 Battery Cover</b>   | <b>3 SIM Card Socket</b>   |
| <b>2 Cable Connector/<br/>Battery Charging<br/>Connector/<br/>Hands-Free Car kit<br/>Connector</b> | <b>4 Battery Terminals</b> |
|  | <b>5 Handstrap Hole</b>    |
|  | <b>6 Battery Lock</b>      |

The following shows key components of the phone.

## Keypad Description



Key	
	<b>Soft Left Key / Soft Right Key</b> Each of these keys performs the function indicated by the text on the display immediately above it.
  <b>Easy Key</b>	<b>WAP Hotkey</b> You can directly connect to WAP by pressing this key. <b>Navigation Keys</b> You can use these keys to scroll through names, phone numbers, menus or setting options. In a standby mode, if you press up/down navigation keys, you can see the "Dialed Number" "Received Number" and "Missed Number".
	<b>Send Key</b> You can dial a phone number and answer a call. If you press this key without entering a number, your phone shows the most recently dialed number.
 ? 	<b>Numeric Keys</b> These keys are used mainly to dial in standby mode and enter numbers or characters in editing mode. When you press these keys for a long time. <ul style="list-style-type: none"><li>• Used to call your voice mail box by .</li><li>• Used to call for international call by .</li><li>• Used to call speed dials by  ~ .</li></ul>
	<b>Star Key</b> Used to enter to vibration mode by pressing this key for a long time.

Key	
	<p><b>Hash Key</b> Used to lock key by pressing this key for a long time.</p>
	<p><b>END/PWR Key</b> Used to end or reject a call. This key is also used as Power Key. You can power on and off by pressing this key for a long time.</p>

## Side of the Phone











---

### Keypad Description







Key	
	<p><b>Record Key</b> You can use voice memo by pressing this key for a long time.</p> <p><b>Reject Key</b> You can reject an incoming call by pressing this key for a few seconds without opening the folder.</p>
	<p><b>Up/Down Side Key</b> You can control the volume of key tone in standby mode with opened folder and also the listening volume during a call.</p>

## Alphanumeric Keys

The alphabet and numeric keypad mapping relation are listed as the following table.

Key	
	. ! ' , - ? @ 1 _
	A B C 2 Ä Å Á Â Ã Ä Å Æ Ç a b c ä å á â ã ä æ ç
	D E F 3 È Ê É Ë Ì Í Î Ï Ñ Ò Ó Ô Õ Ö Ø Ù Ú Û Ü Ý Þ ß à á â ã ä å æ ç è é ê ë ì í î ï ñ ò ó ô õ ö ø ù ú û ü ý þ ß
	G H I 4 Ì Í Î Ï Ñ Ò Ó Ô Õ Ö Ø Ù Ú Û Ü Ý Þ ß à á â ã ä å æ ç è é ê ë ì í î ï ñ ò ó ô õ ö ø ù ú û ü ý þ ß
	J K L 5 j k l
	M N O 6 Ñ Ö Ø Ù Ú Û Ü Ý Þ ß à á â ã ä å æ ç è é ê ë ì í î ï ñ ò ó ô õ ö ø ù ú û ü ý þ ß
	P Q R S 7 B \$ p q r s \$
	T U V 8 Ü Ý Þ ß à á â ã ä å æ ç è é ê ë ì í î ï ñ ò ó ô õ ö ø ù ú û ü ý þ ß
	W X Y Z 9 w x y z
	[Space Key] 0 Ø ø

### ● Notice

- In case of symbol mode, after entering the character, the mode is automatically converted to Capital letter mode. And if you want to enter another symbol character, find it to use the navigation keys,  and  key, press  key or  key to save. Also you can use the next symbol page with ,  .





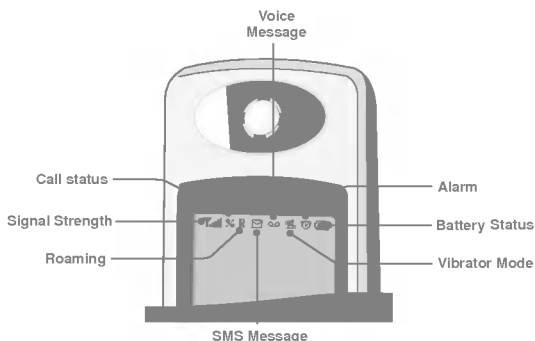



The screen displays several icons the following describe each of them you may see on the phone.

## On-Screen Icons







Icon/Indicator	
	Tells you the strength of the network signal.
	You are in no service area. / Call is connected.
	Shows that you are using a roaming service.
	You have received a new text message.
	You have received a voice message, depending on your subscription.
	All audible signals are turned off.
	All tones are switched off.
	The alarm has been set and is on.
	Tells you the status of the battery.

## Top Menu Icons

Icon	
	Messages
	Call Option
	Call Charge
	Security
	Setting
	Accessories
	Voice Dial
	Internet

## Result Icons

Icon	
	<b>Completed Message</b> Displayed when menu navigation is completed.
	<b>Information Message</b>
	<b>Save Message</b>
	<b>Warning Message</b> Displayed with error or warning message.

## ● Installing the SIM Card

Locate the SIM card socket in the back of the phone. Follow the steps below to install the SIM card.



1. Unlock the battery cover ❶ and lift it off ❷.

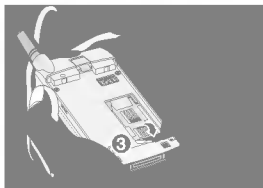

2. Flip the SIM holder ❸.



3. Slide the SIM card into the holder ❹.
  - Ensure the angled corner is positioned correctly and the contact is made.

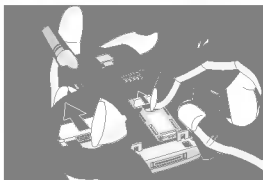

4. Close the SIM card holder, and move the holder lock lever up.

## ● Notice

- Before installing SIM card, please make sure that the phone is switched off and the battery is removed.
- The metal contact of the SIM card can be easily damaged by scratches. Pay special attention to the SIM card when you handle and install. Follow the instructions supplied with the SIM card.

## ● Installing the Battery

---



1. Place the top end of the battery on the phone. (See the picture left for purposes of illustration.)

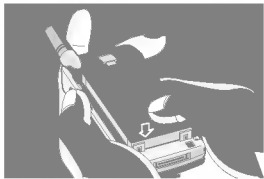

2. Push the battery in until you hear a "CLICK" sound.

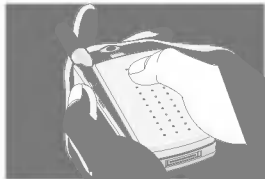

3. Close the battery cover.

## Charging the Battery

To connect the travel adapter to the phone you must install the battery.



1. Insert one end of the travel adapter into the bottom of the phone.

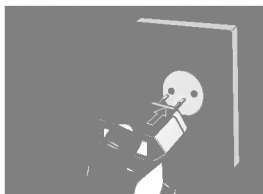

2. Connect the adapter to an AC wall outlet. Use only the included packing charger.



The usage times may be different depending on network service.

Battery Type	Charging Times	Usage Times	
		Standby	Talk
Standard	2 hours	150 hours	2 hours 30 min
Extended	3 hours	250 hours	4 hours

## Disconnecting the Charger

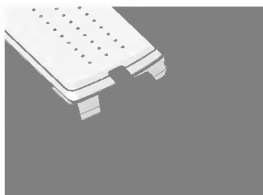

Disconnect the travel adapter from the phone by pressing its side buttons.

## ● Notice

- Remember to charge the new battery fully after changing it.
- Do not remove your battery or SIM card while charging.
- “Battery Charging” is displayed on the screen after connecting the travel adapter. Only if the battery is totally empty, Call Indicator Light will be on without displaying “Battery Charging”.
- The moving bars of battery icon will stop after charging completely.

## ● Note

- In case of the battery is not charged properly...
  1. After switching On/Off Power key, please try to recharge it.
  2. In case the battery is attached, please detach it from the phone. Then place it back to recharge it again.



In order to get started with your phone, follow the steps.

1. Press and hold  button until you hear a tone from your phone to switch on.
2. If PIN code request of your SIM card is enabled, your phone asks you to enter PIN code. Enter the PIN code, then your phone connects to a GSM network and the network name appears on the display shortly.
3. And then your phone goes to standby mode. If the PIN code is disabled, your phone connects to the network without the request of entering PIN code.

You can use the access codes described in this section to avoid unauthorised use of your phone. PIN1 / PIN2 codes and Security code can be changed by using [Menu 4-2]. See the following section.

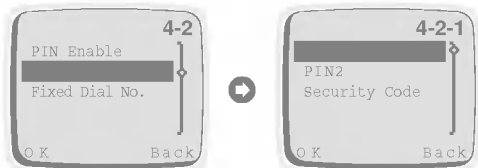

### **PIN1 code (4 to 8 digits)**

---

The PIN (Personal Identification Number) code protects your SIM card against unauthorized use. The PIN code is usually supplied with the SIM card. When the PIN code request is enabled [Menu 4-1-1], the code is asked each time you try to change PIN code or enable/disable PIN code request, or your phone is switched on. If you change the PIN code, mark a note of it but keep separate from the phone.

### **PIN2 code (4 to 8 digits)**

---

The PIN2 code, supplied with some SIM cards, is required to access some functions such as Advice of call charge, Fixed Dial number. These functions are only available if supported by your SIM card.

### **PUK1 code (4 to 8 digits)**

---

The PUK(Personal Unblocking Key) code is required to change a blocked PIN code. The PUK code may be supplied with the SIM card. If not, contact your local service provider for the code. If you lose the code, also contact your service provider.

### **PUK2 code (4 to 8 digits)**

---

The PUK2 code, supplied with some SIM cards, is required to change a blocked PIN2 code. If you lose the code, also contact your service provider.

### **Security code (4 to 8 digits)**

---



The security code protects the unauthorized use of your phone. It is usually supplied with the phone. This code is required to delete all phonebook entries.

## Write Message

---

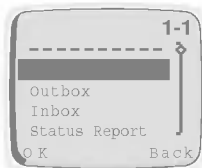
If you want to write the short message, you will follow the next procedure.











1. Press  [Menu].
2. Select **Messages** in main menu by pressing  [OK]. And then If you want to write a new message, select **Write Message** in the menu. If you want to modify the previous message, select **Outbox** in the menu, then you can edit the message by using eZi text editor or normal editor. If you want to write a reply message, select **Inbox** in the menu.

## Read Message

---

If you want to read the previous stored short message received before, you will follow the next steps.

1. Press  [Menu].
2. Then you can see the top menu. And select **Messages** by pressing  [OK].
3. When **Messages** menu is displayed, scroll to **Inbox** by using  and  and press  [OK].
4. Once you enter this menu, you can see the last received messages. Scroll to the desired message by using ,  . And if you want to exit Inbox menu, press  [Back]. While reading message, press  [Opt] to access the available options. You can see the explanation of **Option** in [Menu 1-3].

If you want to read the short message just received, you will follow the next steps.

1. When received a short message,  will be displayed on the screen.
2. Press  [OK], then you can read the just received message.

## How to Use eZi Text

---

The eZi Text allows the user to type easily and quickly. Simply pressing each key once for each character, you can get the words you want. Furthermore, the candidate is predicted along with other candidates that fit the letters typed thus far. So, you don't need to input entire characters to make the word.



### ■ How to change mode

This phone supports three kinds of edit mode : **eZi mode**, **Numeric mode** and **Letter mode**. To change mode just press  key, then you can select the one among three modes.

### ■ How to use in eZi mode



To input text in eZi mode, simply press each key once for each letter.

After inputting the character, you can see that the candidate is appeared in text box, which has a high priority. Also you can choose other candidates using  and .

### E.g. If you want to enter “Meet at church after lunch”.

To type “Meet”, the user types the letters on the keys requiring only one key-hit per letter. The candidate “Meet” is predicted along with other candidates which fit the letters typed thus far. The user uses the select “Meet”.

The user continues inputting characters in a similar manner for the rest of the message. Each candidate only requires a couple of key hits to find the target word.

Now lets demonstrate the predictive power. The word “lunch” is 5 letters long. Text input only requires 4 key hits before the word is predicted.

If at any time the user wants to input some punctuation, they press only  key to input punctuation.

For example, if you want to enter “you”, then press **g** key once. You can see “we”. Next, press **6** key, then you can see “you” in the text box. If the word isn’t shown, press **8** key, or search the word with **←** and **→**.

After entering characters, select the candidate you want with **0+** key.

### ● Notice

- You can change a language with **#**. And you can also change the capital form with **△** and **▽**. For example : you → You → YOU → Y.O.U → y.o.u.

### ■ How to use in numeric mode



You can use this mode to input number, change another mode by **\*#** key.

1. Change the input mode to Numeric.
2. Press the key you want to enter.

### ■ How to use in Letter mode

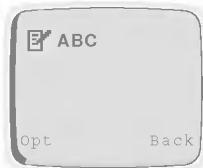

Capital Mode





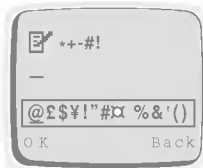

Small Mode



Symbol Mode

There are three sub modes in Letter mode: **Capital mode**, **Small mode**, and **Symbol mode**.

Key	
	changes another mode e.g. eZi mode → Numeric mode.
	changes Capital mode to Small mode or Small mode to Capital mode.
	enters Symbol mode by pressing this key for a long time.
 	moves next Symbol page in Symbol mode.





### ● Notice

- In case of Symbol mode, after entering the character, mode is automatically converted to CAP letter mode.



### ■ How to use user's dictionary

You can use user's dictionary in case of writing SMS. The eZi Text has user's dictionary. You can add a few words to user's dictionary and then the word has a high priority.





### ■ How to add word to user's dictionary

1. In the screen of eZi text mode press  [Opt] key.
2. Scroll to **Dictionary** menu, press  [OK] key.
3. Press  [Opt] key after entering word you want.
4. Scroll to **Add to UPD** menu, press  [OK] key.
5. If **Done** message is displayed in phone, it is added successfully to user's dictionary.
6. And you can check the word is added on **List Dictionary** menu.

### ■ How to erase word from user's dictionary

1. Scroll to **List Dictionary** menu.
2. Press  [OK] key after selecting word you want to delete.
3. In next screen, press  [Opt] key.
4. Press  [OK] key after selecting **Del from UPD**.
5. If **Done** message is displayed in phone, then it is deleted successfully from user's dictionary.

## Making Calls

1. Key in phone number including the area code. To edit a number on the display, press  to move cursor to the left, and press  to move cursor to the right.
2. Press  to call the number.
3. Press  to end the call (or to cancel the call attempt).





### ■ Voice Dial

1. If you select **Enable** in Setting [7-3], you can call by only voice.
2. When you open the flip, your phone display “Guide Message” and you will hear “Please say name”.
3. Then you must speak a programmed name which you want to call within 5 seconds.
4. Your phone will dial the number associated with that programmed name.







### ● Note

- You have to associate your voice to the desired no. in order to use this function. Refer to Menu 7 (Voice Dial Menu) for further information.



### ■ International Calls

1. Press and hold the  key for the international prefix. (+character replaces the international access code.)
2. Enter the country code, area code and phone number.
3. To call the number, press .

### ■ Making a Call using the Phonebook

1. In a standby mode, select **Names** by pressing  [Names] key.
2. When phonebook menu is displayed, you can select **Search** by pressing  [OK].
3. Key in the first letter of the name and press  [Search].
4. Use  and  key, reach the desired name.
5. Press  to dial.

## ■ Last Number Redial

1. Press  and then you will see the last dialed number.
2. Then press  one more if you want to dial to the number again.
3. If you want to dial the latest number by one key stroke, press and hold .

## ■ Calling your Voicemail Service

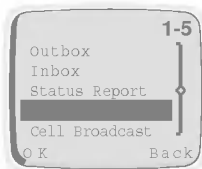

1. Press  until your phone goes to calling mode. Or you can call it by using [Menu 1-5]. If you want to use menu, see [Menu 1-5]. (Voicemail Services must be set up with your network operator.)

2. If the phone asks for the voicemail number, key it in and press  [OK]. You can obtain this number from your service provider. Also, you can edit this number later on.



## ■ Making Call by Speed Dials

See the Section **Phonebook - Speed Dials**.

## Answering Calls

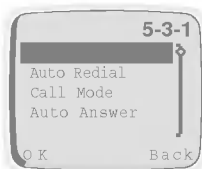
---



1. The way to answer an incoming call is dependent on setting of [Menu 5-3-1].
2. If you select **On** in Any Key Answer [Menu 5-3-1], you can answer an incoming call by pressing any key except . If you select **Off**, you can do it by opening the folder. If folder is already opened, you can also answer the call by pressing .
3. Press  or close folder to end the call.

In a standby mode, when you press  or , these menu items below will be displayed. Dialed Number, Received Number and Missed Number can be saved in a Phonebook.

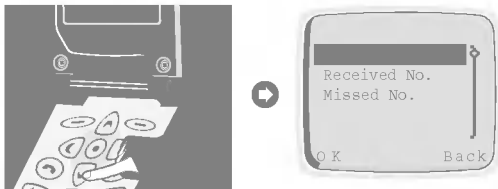

## **Dialed Number**

---

Shows recently dialed phone numbers that were not answered. After locating a phone number, you can make a call or erase the phone number.

## **Received Number**

---

Shows recently received phone numbers up to 10. After locating a phone number you can make a call(if the network provides the service) or erase the phone number.

## **Missed Number**

---

Shows recently missed incoming phone numbers up to 10. Those numbers that were called but were not answered. After locating a phone number, you can make a call or erase the phone number.

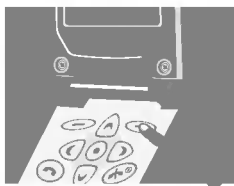



The phonebook has several menus from which you can choose. Press  [Names] in a standby mode and then scroll to the desired item.

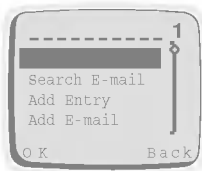

1	<b>Search</b>	Allows you to search for a specific name.
2	<b>Search E-Mail</b>	Allows you to search for E-Mail address by name.
3	<b>Add Entry</b>	Allows you to add new names and numbers.
4	<b>Add E-Mail</b>	Allows you to add new names and E-mail address.
5	<b>Groups</b>	Allows you to show group list.
6	<b>Speed Dials</b>	Allows you to assign up to 8(2-9) one- touch dial allocations.
7	<b>Delete all</b>	Allows you to erase all the data in either your phonebook or the SIM card by selecting the memory.
8	<b>Memory</b>	Allows you to select the preferred memory of Phone/SIM card or to view the memory status.
9	<b>Copy</b>	Allows you to copy entries from your Phone memory to SIM card or from SIM card to Phone memory.
10	<b>SDN</b>	Allows you to show the Service Dial Number entries.
11	<b>Own Number</b>	Allows you to enter and show your own numbers

## Search [Names 1]





(Calling from phonebook)

1. Open the phonebook first by pressing  [Names] in a standby mode.
2. Select **Search** by pressing  [OK] key.
3. Write the first letter or all character of required name and press  [Search] then the name(s) will be displayed on the screen.





4. Scroll to highlight required name.
5. Press  [OK] to display the name and phone number.
6. If you want to call, press .

#### ● Note

- In this menu, you can edit or delete the number you selected. If you do not enter the name and press  [Search], then all entries will be displayed. If you want to find the name "David", you may enter "D" by using the digit keys then you will see names starting with "D", and you choose "David" by scrolling up/down to the required name "David". On the window displayed name and phone number, you can edit or delete them by pressing  [Opt].

### Search E-Mail [Names 2]

---

1. Open the phonebook first by pressing  [Names] in a standby mode.
2. Scroll to highlight **Search E-Mail**, and press  [OK] to enter.
3. Write the first letter or all character of required name and press  [Search], then the name(s) will be displayed on the window.
4. Scroll to highlight the desired name.
5. Press  [OK] to display the E-mail address.

#### ● Note





- On the window displayed name and E-mail address, you can edit or delete the name and E-mail address by pressing  [Opt].

### Add Entry [Names 3]

---

You can add name and phone number by using this function. After editing, you can save either to the SIM card or to the Phone memory.

Phone memory capacity is 500 entries of personal number, and SIM card memory capacity of personal number depends on the service provider. You can also save 20 characters of name in the Phone memory and the SIM card memory each. The number of characters is dependent on SIM feature.





1. Open the phonebook first by pressing  [Names] in a standby mode.
2. Scroll to highlight **Add Entry**, and press  [OK] to enter.
3. Input a name to add.
4. Press  [OK], then the window for inputting number will be displayed.
5. Edit phone number.
6. Press  [OK], then memory selection window will be displayed. In this window, you can store the phone number in, either the SIM card or the Phone.
7. If the memory is available, you can add the entry. However, if the memory is full, then error message will be displayed and the menu will move to the previous step.

## Add E-Mail [Names 4]

---

You can add name and E-Mail address by using this function. After editing, you can save E-mail address only to the phone memory.

You can save up to 30 characters of E-mail name and 50 characters of E-mail address only in a Phone memory.

1. Open the phonebook first by pressing  [Names] in a standby mode.
2. Scroll to highlight **Add E-Mail**, and press  [OK] to enter.
3. Input the name using the keypad.
4. Press  [OK].
5. If Phone memory is available, then the message for inputting E-mail address will be displayed. However, if Phone memory is full, error message will be displayed. In order to add new entry, you need to delete old E-mail list first in Search E-mail menu.
6. Edit E-Mail Address.
7. Press  [OK] to save.





## Groups [Names 5]

---

By choosing this function, you can manage Group list, such as Member list, Add, Delete, Rename.

If you use **Add** menu, you can save up to 20 members in each group.

You can save up to 10 groups only in the Phone memory.



1. Open the phone book first by pressing  [Names] in a standby mode.
2. Scroll to **Groups** item then press  [OK] to enter this menu.
3. Every Group list will be displayed.
4. If you want to Add Group, select <Empty> and press  [Add].
5. Select and input a Group name that you want.
6. After pressing  [Opt] for a selected group, submenus below will be displayed.

### ● Notice

- Selecting this item does not mean that you can add new entry in the Groups. In order to add new entry in the Group, you need to choose Member list.





### ■ Member list:

This menu item has three submenus: Add New Entry, Add Being Entry and Delete Entry.

1. Select **Member list**, then press  [OK] to enter.
2. Then Member list will be displayed.
3. Select Member, and press  [Opt] to enter.
4. Then **Add New Entry**, **Add Being Entry** and **Delete Entry** will show up.
  - **Add New Entry** : You can add a new entry in the selected Group or phonebook.
  - **Add Being Entry** : You can add an existing entry by searching from phone book.
  - **Delete Entry** : You can delete a selected entry in a Group.

## ■ Delete:

You can delete Group in the Group list.





1. Scroll to highlight **Groups**, then press  [OK] to enter.
2. Scroll to highlight **Delete**, then press  [OK] to enter.
3. Then confirmation message will be displayed.
4. Press  [OK] to delete, or press  [Back] to cancel.

### ● Notice

- Even though you delete a Group in the Group list, the entries will remain in memory.

## ■ Rename:



You can change group name.

1. Scroll to highlight **Groups**, then press  [OK] to enter.
2. Scroll to highlight **Rename** item, then press  [OK] to enter.
3. Then Group Name editing window will be displayed.
4. Press  [OK] to rename, and press  [Back] to cancel.

## Speed Dials [Names 6]

---





You can associate any of the keys  to  with a Name list entry to give you direct access, with a single long key press in a standby mode.

1. Open the phonebook first by pressing  [Names] in a standby mode.
2. Scroll to **Speed Dials**, then press  [OK] to enter this menu.
3. Then Speed Dials list will be displayed.
4. There are three submenus: **Add**, **Change** and **Delete**. If you want to add Speed Dials number, select **<Empty>** and press  [Add]. You can change the Speed Dials number allocation by entering **Change** and delete the allocated speed dials number by entering **Delete**.

## Delete all [Names 7]



---

You can delete all stored numbers and names. This function may require Security code.

1. Open the phonebook first by pressing  [Names] in a standby mode.
2. Scroll to **Delete all**, then press  [OK] to enter this menu.
3. Then select the memory to erase: SIM card or Phone.
4. Warning message will be displayed to make sure your decision.
5. If you press  [OK] then you may be requested to enter Security Code '0000'.
6. Press  [OK] to erase, press  [Back] to cancel.

## Memory [Names 8]

---

1. Open the phonebook first by pressing  [Names] in a standby mode.
2. Scroll to **Memory**, then press  [OK] to enter this menu.
3. Then menu items below will be displayed.
  - **Select** : This feature allows you to select the memory: SIM card or Phone.
  - **Show Status** : This feature allows you to check the total memories and how many memories are used in your phonebook.

## Copy [Names 9]

---

You can copy entries from one memory to another. You can copy/move entries from SIM card memory to Phone memory once at a time or all at once. And you can copy/move entries from Phone memory to SIM card memory once at a time or all at once.

1. Open the phonebook first by pressing  [Names] in a standby mode.
2. Scroll to **Copy**, then press  [OK] to enter this menu.
3. Then submenus below will be displayed.

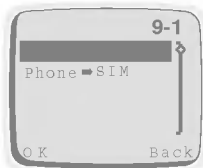

**SIM → Phone** : You can copy/move the entry from SIM Card to Phone memory.

**Phone → SIM** : You can copy/move the entry from Phone memory to SIM Card.

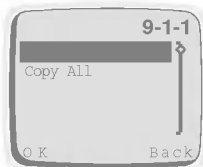

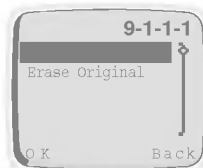

**One by One** : You can copy/move an entry once at a time.

**Copy All** : You can copy/move all entries at once.



**Keep Original** : Both original and located entries are kept in memories.





**Erase Original** : Original entry is erased whereas located entry remains in the memory.

4. Select the entry to copy/move in the phonebook.
5. Press  [OK] to copy/move, and press  [Back] to cancel.

## **Service Dial Number [Names 10] (SIM dependent)**

---



Use this function to access a particular list of services provided by your network operator (if supported by the SIM card).

1. Open the phonebook first by pressing  [Names] in a standby mode.
2. Scroll to **SDN**, then press  [OK] to enter.
3. The names of the available services will be shown.
4. Use  and  to select a service.
5. Press  to call the service.

## **Own Number [Names 11]**

---

If you input your phone number, Own Number will show up.

1. Open the phonebook first by pressing  [Names] in a standby mode.
2. Scroll to **Own Number**, then press  [OK] to enter this menu.
3. The names of the available own number will be shown, if you input your name and number.

# MMI Structure



## 1 Messages

- 1-1 Write Message
- 1-2 Outbox
- 1-3 Inbox
- 1-4 Status Report
- 1-5 Call Voicemail
- 1-6 Cell Broadcast
  - 1-6-1 CB Option
    - 1-6-1-1 On
    - 1-6-1-2 Off
  - 1-6-2 Read
  - 1-6-3 Topics
    - 1-6-3-1 SIM
      - 1-6-3-1-1 Add
      - 1-6-3-1-2 Delete
    - 1-6-3-2 Phone
      - 1-6-3-2-1 Add
      - 1-6-3-2-2 Select
      - 1-6-3-2-3 Delete
  - 1-6-4 Languages
- 1-7 Memory Status
- 1-8 Setting
  - 1-8-1 Status Report
  - 1-8-2 Message Type
  - 1-8-3 Expiry Period
  - 1-8-4 SMS Centre
  - 1-8-5 Voice Centre
  - 1-8-6 Alert



## 2 Call Option

- 2-1 Call Divert
  - 2-1-1 Voice Calls
    - 2-1-1-1 Divert All Voice Calls
    - 2-1-1-2 Divert if not Reachable
    - 2-1-1-3 Divert if Busy
    - 2-1-1-4 Divert if No Reply
    - 2-1-1-5 Cancel All
  - 2-1-2 All Data Call
  - 2-1-3 All Fax Call
  - 2-1-4 Cancel All
- 2-2 Call Barring
  - 2-2-1 All Outgoing Calls
  - 2-2-2 Outgoing International calls
  - 2-2-3 Outgoing International except Home
  - 2-2-4 All Incoming Calls
  - 2-2-5 Incoming Calls When Roaming
  - 2-2-6 Cancel All
  - 2-2-7 Password Change
- 2-3 Call Waiting
- 2-4 Sending Number
- 2-5 CUG



### 3 Call Charge

- 3-1 Call Duration
  - 3-1-1 Last Call
  - 3-1-2 All Calls
  - 3-1-3 Incoming Call
  - 3-1-4 Outgoing Call
  - 3-1-5 Reset
- 3-2 Call Costs
  - 3-2-1 Last Call
  - 3-2-2 All Calls
  - 3-2-3 Reset
- 3-3 Cost Settings
  - 3-3-1 Call Cost Limit
  - 3-3-2 Set Tariff
  - 3-3-3 Sum. After Call



### 4 Security

- 4-1 PIN Enable
- 4-2 Change Codes
  - 4-2-1 PIN1
  - 4-2-2 PIN2
  - 4-2-3 Security Code
- 4-3 Fixed Dial No.



### 5 Setting

- 5-1 Network Selection
  - 5-1-1 Automatic
  - 5-1-2 Manual
- 5-2 Phone Setting
  - 5-2-1 Alert
  - 5-2-2 Backlight
  - 5-2-3 Key Tone Volume
  - 5-2-4 Ring Volume
  - 5-2-5 LCD Contrast
  - 5-2-6 Ring Pattern
  - 5-2-7 Language
  - 5-2-8 Welcome Display
  - 5-2-9 Standby Display
- 5-3 Call Setting
  - 5-3-1 Any Key Answer
  - 5-3-2 Auto Redial
  - 5-3-3 Call Mode
  - 5-3-4 Auto Answer
- 5-4 Time Setting
  - 5-4-1 Clock
    - 5-4-1-1 Set Time

- 5-4-1-2 Set Time Format
- 5-4-2 Date
- 5-4-2-1 Set Date
- 5-4-2-2 Set Date Format
- 5-4-3 Alarm
- 5-4-3-1 Set Alarm
- 5-4-3-2 Cancel Alarm
- 5-4-3-3 Power Off Alarm
- 5-5 Profiles



## 6 Accessories

- 6-1 Scheduler
  - 6-1-1 View day
    - 6-1-1-1 Delete
    - 6-1-1-2 Edit
    - 6-1-1-3 Send Note
  - 6-1-2 Make
    - 6-1-2-1 Schedule
    - 6-1-2-2 Call
    - 6-1-2-3 Memo
    - 6-1-2-4 Anniversary
  - 6-1-3 Delete
    - 6-1-3-1 Of Chosen Day
    - 6-1-3-2 One by One
    - 6-1-3-3 All At Once
  - 6-1-4 View All
- 6-2 World Time
- 6-3 Calculator
- 6-4 Unit Convert
  - 6-4-1 Length
  - 6-4-2 Weight
  - 6-4-3 Volumes
  - 6-4-4 Surface
- 6-5 Game
  - 6-5-1 Corsair
  - 6-5-2 Crazy Race
  - 6-5-3 Diamond King
  - 6-5-4 Stone Axe
  - 6-5-5 Black Jack



## 7 Voice Dial



- 7-1 Training
- 7-2 Search
  - 7-2-1 Voice Search
    - 7-2-1-1 Edit Voice
    - 7-2-1-2 Edit Number
    - 7-2-1-3 Delete
  - 7-2-2 Number Search
    - 7-2-2-1 Edit Voice
    - 7-2-2-2 Edit Number
    - 7-2-2-3 Delete
- 7-3 Setting
  - 7-3-1 Enable
  - 7-3-2 Disable
- 7-4 Delete all



## 8 Internet









- 8-1 Home
- 8-2 Bookmarks
  - 8-2-1 Go to
  - 8-2-2 Edit
  - 8-2-3 Erase
  - 8-2-4 Add Bookmark
- 8-3 Profiles
- 8-4 Empty cache

## Using the Menu

Your phone offers the functions which allow you to tailor the phone to your needs. These functions are arranged in menus and submenus. The menus and submenus can be accessed by scrolling  and  or by using appropriate shortcut.

## Menu Navigation by scrolling

The Main menu gives you access to all the other menus.

1. Press  or  to reach the desired main menu (e.g. Security). Then press  [Menu] to enter the main menu; on the contrary, press  [Back] to get out of the menus.
2. If you want to enter the submenu, find the one you want by pressing  or . And press  [OK] to enter the submenu, press  [Back] to exit the submenu.

## Shortcuts into Menus

When you know the menu numbers, you can use them to get into a menu quickly. In this book, the menu numbers are shown like this.

1. Press  [Menu].
2. Key in quickly the index number of the menu function you want to access.

For example, to set on the anykey function :

 : for **Entering the menu.**

 : for **Setting.**

 : for **Call Setting.**

 : for **Any Key Answer.**

This menu in your phone includes functions related to text message, voice message, cell broadcast message, as well as setting for message.

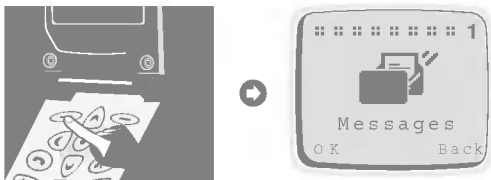

## Write Message [Menu 1-1]

---

With the **Write Message** menu, you can write and edit text message up to 160 characters. When you have finished writing your message, press [Opt]. Then following menu will be displayed.

### ■ **Send : Sends the edited message.**

1. Once you enter this menu, your phone asks you to enter the number that you want to send it to.
2. After sending it, your phone asks whether you will store the edited message.
3. Press [OK] if you want to store it in Outbox and press [Back] if you don't want to.

### ■ **Store : Stores the message in Outbox.**

1. Your phone asks whether you will store the edited message or not.
2. Press [OK] if you want to store it in Outbox and press [Back] if you don't want to.

■ **Edit eZi Mode** : If you select this, you can write a message by eZi text input method.

■ **Edit LTR Mode** : If you select this, you can write a message in letter mode.





■ **Edit Num Mode** : If you select this, you can write a message in numeric mode.

## Messages [Menu 1]

- **Dictionary** : In this option, you can add or delete a word to user's dictionary.
  1. Press  [Opt] key after entering word you want, then you can see the following menu.  
**Add to UPD**  
**Del from UPD**
  2. Select **Add to UPD** if you want to add the word entered before in the user's dictionary of current selected eZi language. This word will be searched by the eZi when you edit in eZi mode.
  3. Select **Del from UPD**, if you want to delete word entered before in the user's dictionary or current selected eZi language.  
The added word will be searched by the eZi when you edit in eZi mode.
- **List Dictionary** : If you select this, you can see additional words in user dictionary of current selected eZi language. Select a word which you want to edit or delete, and you can select to add or delete new edited word in the following the menu.

## Outbox [Menu 1-2]

---

When you enter this menu, you can see the stored messages. Scroll to the desired message by using  ,  and you can see upper or lower page using  ,  . And if you want to exit Outbox menu, press  [Back].

If you want to edit the message, press  [Edit] and you can edit the message selected. When you have finished editing the message and press the  [Opt], you can show the next menu: **Send, Save, Delete, Delete all.**

### ■ **Send:**

You can send the selected message. The sequence is identical with Send option in Write message.



### ■ **Save:**

You can save the selected message. The sequence is identical with Save option in Write message.

### ■ Delete:







The message is deleted.

### ■ Delete all:

All messages in Outbox will be deleted. In this menu, your phone will ask you if you really want to delete all messages for safety. Then press  [OK] to remove all messages, and press  [Back] if you don't want to.

## Inbox [Menu 1-3]



---

When a text message is received, your phone shows  and stores it in the incoming message list. It shows the symbol until you read the message. Once you enter this menu, you can see the last received message. Scroll to the desired message by using ,  and see upper or lower page by using , . If you want to exit Inbox menu, press  [Back]. While reading message, press  [Opt] to access the available options.

### ■ Delete:

The message is deleted.

### ■ Reply:

You can reply to the sender by message. Once you enter in this menu, you can edit the message you want to send and press  [OK] to send it or press  [Back] to cancel it.

### ■ Forward:

You can forward the selected message to another phone number. In this menu, your phone asks you to enter the number and then sends it.

### ■ Return Call:



You can call back to the sender who sent the message. If you select this item, your phone will dial automatically.

## Messages [Menu 1]

### ■ Extract Number:

If the selected message has a phone number within “ ”, you can not only extract it but also store it in a phone book.

### ■ Delete all:







All messages in Inbox will be deleted. Your phone asks you if you really want to delete all messages for safety. Then press  [OK] to remove them, and press  [Back] if you don't want to.

## Status Report [Menu 1-4]

---

You can receive a status report for sending message by setting it. When you receive a text message of status report, your phone stores it in the status report message lists.



If the memory for status report is full, the phone will delete the oldest status report automatically and store the latest status report.

Once you enter this menu, you can see the previous stored status report. Scroll to the desired message by using ,  and see upper or lower page by using , . And if you want to exit Status Report menu, press  [Back]. While reading message, press  [Opt] to access the available options.

### ■ Delete

The selected status report message is deleted.

### ■ Delete All

All messages in Status Report will be deleted. Your phone asks you if you really want to delete all messages for safety. Then press  [OK] to remove all messages, and press  [Back] if you don't want to.

## Call Voicemail [Menu 1-5]



---

In this menu, you can listen to your voice messages. If your phone stores voice message centre address, it will call automatically, otherwise, it will ask to enter address.

## Cell Broadcast [Menu 1-6]

---

Cell broadcast messages are text messages broadcasted by the network to groups of GSM phone users. They provide general information such as weather reports, traffic news, and stock market prices. Each type of information has an associated information type number. When you receive broadcast message, you can read it following sequence :





1. When you receive broadcast message, it is automatically displayed on the window. If the message is so long that cannot be displayed all in a window, you can read it by scrolling  and .
2. After reading the message, press  [OK] to return to the Idle mode.
3. Your phone will store it until a new message of the channel is reached.
4. If you want to read it again, see the [Menu 1-6-2](Read).

### ■ CB Option [Menu 1-6-1]

- **On [1-6-1-1]** : If you select this menu, your phone will receive Cell Broadcast messages.
- **Off [1-6-1-2]** : If you select this menu, your phone will not receive the Cell Broadcast messages anymore.

### ■ Read (Dependent on network and subscription) [Menu 1-6-2]

You can read the stored broadcast messages in this menu. In addition, your phone stores only the last message of each channel.

1. If you select this menu, your phone will display the message.
2. You can read it. If it is so long that cannot be displayed in a screen, scroll by pressing  and .
3. After reading, press  key to read next message, and press  [Exit] to exit this menu.

# Messages [Menu 1]



## ■ Topics (Dependent to network and subscription) [Menu 1-6-3]

### SIM

If you select this menu, you can add or delete the CB message category in SIM memory. If you select the **Add** menu, you can enter the only category numbers which consists in a pair of number.

If you select **Delete** menu, you can see the list of CB message category and delete it by using  [Delete].

### Phone

If you select this menu, you will add, select and delete the CB message category in Phone memory. If you select the **Add** menu, you will add the CB message category numbers with its nickname. If you select **Select** menu, you can see the list of CB message category numbers with its nickname and select them by using  [OK] to activate or deactivate them. If you select the **Delete** menu, you can see the list of CB message category numbers with its nickname and an delete them by using  [Delete].

## ■ Languages [Menu 1-6-4]

You can select languages in this menu. Then your phone will receive the cell broadcast messages written in the selected language.

1. In this menu, you can see several languages. (e.g.- English, French, ...)
2. Scroll to highlight the language you want, select on/off.
3. You can select more than one item through the procedure of 1~2.

## Memory Status [Menu 1-7]

---

If the user selects this menu, the phone shows an used memory and total amount of memory. The total memory is sum of SIM and Phone memory.

## Setting [Menu 1-8]

---

### ■ Status Report [Menu 1-8-1]

In this menu, you can set the message service to receive messages which will be sent. This report is represented whether the message is sent to destination successfully or not.

- **On** : If you select this menu, you will receive the status report of message.
- **Off** : If you select this menu, you will not receive the status report of message.

### ■ Message Type [Menu 1-8-2]

**:Text, Voice, Fax, X.400, E-mail, ERMES**

Usually, this menu choice should be set to “Text”. Your message service may, however, offer you the facility of converting your text message into alternative formats which are suitable for the equipment that will be received messages. Contact your service provider for the availability of this function.

### ■ Expiry Period [Menu 1-8-3]

This network service allows you to set how long your text messages will be stored at the message centre while attempts are made to deliver them to you: **1 hour, 6 hours, 12 hours, 1 day, 2 days, 1 Week, Max.**

### ■ SMS Centre [Menu 1-8-4]

In this menu, your phone asks for the address of your SMS centre. This is needed for sending text messages.

### ■ Voice Centre [Menu 1-8-5]

In this menu, your phone asks to enter the number for your voice message. This is needed for listening to your voice messages.

### ■ Alert [Menu 1-8-6]

The user can set how many times and how often the phone alerts the user to incoming messages.

Use the “Call Option” menu to access supplementary services provided by the GSM network.

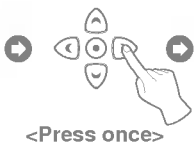

### Note

- The Call Divert, Call Barring, and Call Waiting menus each contains an option for displaying the current status of the service. This function makes a call to the network. This call may be charged to you. Check with your service provider.

## Call Divert [Menu 2-1]

(network and subscription dependent)





The Call Divert service diverts incoming voice calls, fax calls, and/or data calls to another number.

1. Press [Menu] in a standby mode.
2. Press for direct access or use and to enter Call Option.
3. Select **Call Divert** menu and press [OK] to enter.
4. Select **Voice Calls**.





### ■ Voice Calls [Menu 2-1-1]

- **Divert All Voice Calls** : Divert calls unconditionally.
- **Divert if not Reachable** : Divert calls when the network cannot reach you.
- **Divert if Busy** : Divert calls when the phone is busy.
- **Divert if No Reply** : Divert calls which you do not answer.
- **Cancel All** : Only cancel voice call divert.





### ■ All Data Call [Menu 2-1-2] : Divert all data calls unconditionally.

1. Press  [Menu] in a standby mode.
2. Press  for direct access or use  and  to enter Call Option.
3. Select **Call Divert** menu and press  [OK] to enter.
4. Select **All Data Call**.

### ■ All Fax Call [Menu 2-1-3] : Divert all fax calls unconditionally.

1. Press  [Menu] in a standby mode.
2. Press  for direct access or use  and  to enter Call Option.
3. Select **Call Divert** menu and press  [OK] to enter.
4. Select **All Fax Call**.

### ■ Cancel All [Menu 2-1-4] : Cancel all voice, data and fax call divert.

1. Press  [Menu] in a standby mode.
2. Press  for direct access or use  and  to enter Call Option.
3. Select **Call Divert** menu and press  [OK] to enter.
4. Select **Cancel All**.





## Call Barring [Menu 2-2]

---

(network and subscription dependent)

The Call barring service prevents your phone from making and/or receiving certain categories of calls. This function requires the call barring password obtained from your service provider.

## Call Option [Menu 2]





1. Press  [Menu] in a standby mode.
2. Press  for direct access or use  and  to enter Call Option.
3. Scroll to highlight **Call Barring** menu and press  [OK] to enter.
  - **All Outgoing Calls** : The barring service of all outgoing calls.
  - **Outgoing International Calls** : The barring service of outgoing international calls
  - **Outgoing International except Home** : The barring service of all international outgoing calls,except to your home network.
  - **All Incoming Calls** : The barring service of all incoming calls.
  - **Incoming Calls When Roaming** : The barring service of all incoming calls when roaming.
  - **Cancel All** : Only cancels the barring service of voice call.
  - **Password Change** : Changes Call Barring password.

## Call Waiting [Menu 2-3]

---

(network and subscription dependent)

Activate or deactivate the Call Waiting service. If this service is activated, the user can accept a waiting(incoming) call. If this service is deactivated, the user cannot accept a waiting(incoming) call and cannot recognize it.

1. Press  [Menu] in a standby mode.
2. Press  for direct access or use  and  to enter Call Option.
3. Scroll to highlight **Call Waiting** menu and press  [OK] to enter.





## **Sending Number [Menu 2-4]**

---

(network and subscription dependent)

This menu is valid only when the user subscribes temporary mode.

If you Select **On**, you allow your phone number to be displayed to the other party. Also, you can change this mode On/Off you want.





1. Press  [Menu] in a standby mode.
2. Press  for direct access or use  and  to enter Call Option.
3. Scroll to highlight **Sending Number** and press  [OK] to enter.

## **Closed User Group [Menu 2-5]**

---

(network dependent)

Use this function to restrict usage of the phone to calls with numbers that belong to certain user groups. When this function is used, every outgoing call is associated with a group index. If a group index is specified, it is used for all outgoing calls. If no group index is specified, the network will use the preferential index (a specific index that is stored in the network).

1. Press  [Menu] in a standby mode.
2. Press  for direct access or use  and  to enter Call Option.
3. Scroll to highlight **CUG** and press  [OK] to enter.



### Call Duration [Menu 3-1]

---

This function allows you to view the duration of your Last Call, All Calls, Incoming Call and Outgoing Call in hours, minutes and seconds. You can also clear the call timers.

1. Press [Menu] in a standby mode.
2. Press for direct access or use and to enter Call Charge.
3. Select **Call Duration** and press [OK] to enter.
4. This menu has 5 submenus. You can choose the item that you want to see.

### Call Costs [Menu 3-2]

---

This network service allows you to check the costs of your last call or all calls and clear the counters. To clear the counters you need the PIN2 code. The Costs are shown for each SIM card independently in terms of the unit set within [Menu 3-3-2].

#### Note

- The actual cost invoiced for calls by your service provider may vary depending upon network features, rounding-off for billing, taxes, etc.

1. Press [Menu] in a standby mode.
2. Press for direct access or use and to enter Call Charge.
3. Scroll to highlight **Call Costs** and press [OK] to enter.
4. This menu has 3 Submenus. Select the item that you want to.

## Cost Settings [Menu 3-3]





---

(SIM dependent)

### ■ Call Cost Limit [Menu 3-3-1]





This network service allows you to limit the costs of your calls to a selected number of charging units. If you have selected **On**, you can set cost limit in terms of unit and use your phone to a selected number of charging units. If you have selected **Off**, you can use your phone without cost limitation. When all units have been used, no calls can be made except emergency calls.

To set a call cost limit, you need the PIN2 code.

1. Press  [Menu] in a standby mode.
2. Press  for direct access or use  and  to enter Call Charge.
3. Scroll to highlight **Cost Settings** and press  [OK] to enter.
4. Select **Call Cost Limit** to enter.



### ■ Set Tariff [Menu 3-3-2]

You can set currency name and unit price. Contact your service provider to set the chargeable unit prices. To select the currency or unit in this menu, you will need the PIN2 code.

1. Press  [Menu] in a standby mode.
2. Press  for direct access or use  and  to enter Call Charge.
3. Scroll to highlight **Cost Settings** and press  [OK] to enter.
4. Select **Set Tariff** to enter.

### ■ Sum. After Call [Menu 3-3-3]

You can check the duration and the cost of call during a call or after ending a call if you set **On**.

1. Press  [Menu] in a standby mode.
2. Press  for direct access or use to enter Call Charge.
3. Scroll to highlight **Cost Settings** and press OK to enter.
4. Select **Sum After Call**.





<Press three times>



## PIN Enable [Menu 4-1]

---



Within this menu, you can set the phone to ask for the PIN code of your SIM card when the phone is switched on. To use this function, you will be requested to enter the PIN code.

1. Enter this menu by selecting **PIN Enable**. Then your phone requests to enter PIN code if PIN request is enabled.
2. Key in your PIN code.
3. Press  [OK] to verify entered PIN code, and press  [Back] to erase a character you entered.
4. Then following menu will be displayed.
  - **Enable** : Enable PIN code request.
  - **Disable** : Disable PIN code request.

## Change Codes [Menu 4-2]

---

This menu provides you with the function of changing access codes : **PIN1**, **PIN2 code**, and **Security code '0000'**.

1. Enter this menu by selecting **Change Codes**.
2. And select **PIN1**, **PIN2**, or **Security Code**.
3. Input your original PIN codes and press  [OK].
4. Your phone asks you to enter the PIN1/PIN2 code or Security Code which would replace ones and press  [OK]. Then phone requests the new PIN codes or Security Code again.
5. If you key in correct original PIN1/PIN2 code or Security Code and make correct confirmation for new ones, they will be changed.

## Fixed Dial Number [Menu 4-3]

---

You can restrict your outgoing calls to selected phone numbers, if this function is supported by your SIM card. These numbers are protected by your PIN2.

1. Enter this menu by selecting **Fixed Dial No.** Your phone will request the PIN2 code.
2. Key in your original PIN2 code and press  [OK]. If you key in PIN2 code is correct, following menu will be displayed.
  - **Enable** : Providing the function for you of restricting your outgoing calls to selected phone numbers, if it is supported by your SIM card.
  - **Disable** : No restriction on outgoing calls.
  - **Number** : Allows to add, to edit and to delete the Fixed Dial Number.



<Press four times>

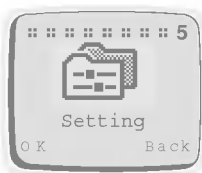

## Network Selection [Menu 5-1]

---

You can select the network which you will be registered either automatically or manually.

### ■ Automatic [Menu 5-1-1]

The phone automatically selects network which is available in the area.

### ■ Manual [Menu 5-1-2]

The phone will find the list of available networks and show it to you. Then you can select the network which you want to use if this network has a roaming agreement with your home network operator.

## Phone Setting [Menu 5-2]

---

### ■ Alert [Menu 5-2-1]

This setting defines how the phone will notify you about an incoming voice call: **Ring**, **Vibrate**, **Vibrate & Ring**, **Ring After Vibrate**, and **Silent**. Once you select this menu, the following is possible.

This phone shows the menu : Ring, Vibrate, Vibrate & Ring, Ring After Vibrate, Silent by pressing  and  and select one.

### ■ Backlight [Menu 5-2-2]

You can set how long you want the keypad and display to light up each time you press a key : **Off**, **Always Open Flip**, **20 seconds**, **10 seconds**, **5 seconds**.

### ■ Key Tone Volume [Menu 5-2-3]

You can set the volume level for the pressed key tone : **Level 1~5, and Off.**

### ■ Ring Volume [Menu 5-2-4]





You can set the volume level for the ringing tone : **Level 1~5, and Off.**

### ■ LCD Contrast [Menu 5-2-5]

You can set the color contrast of the characters on the LCD: Value 0~9.

### ■ Ring Pattern [Menu 5-2-6]

If you select this menu, you can select the various ring pattern and ring tone.

1. Enter this menu. Your phone will ask to select the ring tone and the ring pattern.
2. Your phone shows the list of ring pattern. Select one out of them by pressing  ,  . Also, you can change the ring tone by pressing  ,  .

### ■ Language [Menu 5-2-7]

This menu provides you with selection of the language in which the display texts will be shown. If the setting Automatic is selected, the language used is chosen based on the current SIM card. English will be used if the language on the SIM card is not found in the phone.

### ■ Welcome Display [Menu 5-2-8]

This menu allows you to set the text or animation which is shown briefly when the phone is switched on.

1. Scroll to highlight **Welcome Display**.
2. Then following menu will be displayed.
  - **Text** : Your own text can be displayed. If you select this item, your phone asks you to edit the message.
  - **Animation** : Animation will be displayed.

## Setting [Menu 5]

### ■ Standby Display [Menu 5-2-9]

This menu allows you to select the standby window display. You can select one out of **Zodiac (User Own, Monthly)**, **Digital Clock**, **Analog Clock**, **Normal**, and **Text**. In text mode, you can edit the text.

### Call Setting [Menu 5-3]

---

#### ■ Any Key Answer [Menu 5-3-1]

- **On** : If you select this, you can answer the phone either by opening the folder or pressing any keys except END/PWR key while folder is opened.
- **Off** : If you select this, you can answer the phone only by pressing .

#### ■ Auto Redial [Menu 5-3-2]

- **On** : When this function is set on, your phone will make up to 10 attempts to connect the call after an unsuccessful call attempt.
- **Off** : When this function is set on, your phone will not make any attempts to connect the call after an unsuccessful call attempt.

## ■ Call Mode [Menu 5-3-3]

In this menu, you can use the phone and a connected PC to send and receive faxes, data, and voice. Once you enter this menu, the following options are displayed.

- **Single Mode :**  
To use a data or a fax service, make sure that call mode is **Single mode**. In this mode, you can communicate voice, data or fax.
- **Voice and Fax :**  
In this mode, you can transmit voice and also fax.
- **(SINGLE NUMBER) RX VOICE AND FAX**
- **(SINGLE NUMBER) RX FAX**
- **(SINGLE NUMBER) RX DATA**

In case of single numbering service, you can use these modes. If you select mode, you can receive data, fax or fax with voice each mode.

### ● Notice

- Single numbering service means that the number of fax or data service is identical with the number of voice service. And, these modes depend on network feature.

## Setting [Menu 5]

### ■ Auto Answer [Menu 5-3-4]

This function will be activated only when your phone is attached to the Handsfree kit or Portable Handsfree.

- **Off** : When the phone rings, you must actively answer it.
- **5 Seconds** : After 5 seconds, your phone will answer automatically.
- **10 Seconds** : After 10 seconds, your phone will answer automatically.

### Time Setting [Menu 5-4]

---

#### ■ Clock [Menu 5-4-1]

The phone has its own clock. In this menu you can set the time and select between the 12-hour or 24-hour time formats.

- **Set Time** : You can set time of your phone in this menu. After setting the time, press  [OK] to store it.
- **Set Time Format** : You can select time format between 12-hours or 24-hours.

#### ■ Date [Menu 5-4-2]

- **Set Date** : You can set the date on your phone.(year, month, day) The way to edit the date is identical to "Clock"
- **Set Date Format** : You can set the date format in this menu: yyyy/mm/dd or dd/mm/yyyy or mm/dd/yyyy.

## ■ Alarm [Menu 5-4-3]

Your phone can be used as an alarm. The setting is made by the same method as used in time setting.

- **Set Alarm** : You can set alarm which your phone will raise according to Hour and Minute.
  1. Select Alarm.
  2. Set the time your phone will raise the alarm. The way to edit time is identical to "Clock".
  3. Then your phone raises alarm every day until you will cancel in following "Cancel Alarm".
- **Cancel Alarm** : You can cancel the alarm which was set.
  1. In this menu, you may select the alarm which you will cancel.
  2. Then your phone cancels alarm.
- **Power Off Alarm** : The alarm signal sounds at the time set, even if the phone is turned off.

## Profiles [Menu 5-5]

---

In this Menu, You can select a group of settings to adjust a variety of environments. (e.g. When you are in outdoor, you can choose the outdoor profile, Etc) Environments are Normal, Silent, Outdoors, and User Own.

A group of settings are Alert, Key Tone Volume, Ring Volume.

### ■ Normal/Silent/Outdoors

- **Activate** You can adjust the profile as environments. Alert, Key Tone Volume, and Ring Volume are set simultaneously.
- **Change** You can change the value of settings. ; Alert, Key Tone Volume, Ring Volume.

## Setting [Menu 5]

### ■ User Own

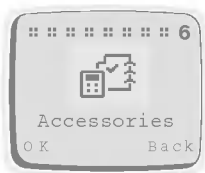

- **Edit Name** You can edit Profile Name.
- **Activate** You can adjust the profile as your own environment.
- **Change** You can change the value of settings.



## Scheduler [Menu 6-1]

When you enter this menu, a Calendar will be displayed. On top of the screen there are sections for date and icons. You can change the day, month and year by using navigation keys and numeric keys. A square cursor will highlight the selected day. An underscore on a particular date means there is an entry for that day. An alarm can be set to remind you of scheduled events.





### ■ View day

Shows notes set for the chosen day. Use  ,  to browse through the note(s). If you set alarm for the note, alarm watch is displayed. Press  [Opt] to delete, edit, send note you select.

- **Delete** : allows you to delete the note.
- **Edit** : allows you to edit the note.
- **Send Note** : allows you to send the note as Short Message (SMS). For details see Messages [Menu 1].

## ■ Make

Allows you to write a note. You can choose the following types of note. You can edit a maximum of 40 characters, and make a maximum of 50 schedules.

- **Schedule** : Input the subject time and alarm time and the press  [OK].
- **Call** : Input the phone number(or recall it from the Phone Book), the time and alarm time and then press  [OK].
- **Memo** : Input the subject and alarm time and then press  [OK].
- **Anniversary** : Input the subject time and alarm time and then press  [OK]. You can select a title from the submenu **Birthday, Wedding, Memorial, Etc.**

## ■ Delete

Allows you to delete for the selected note(s).

- Of Chosen Day
- One by One
- All At Once

## ● Note

- On the selected date, the alarm will sound and the note will be displayed.

## ■ View All

Shows the notes that are set for all days. Use  $\Delta$  and  $\nabla$  to browse through the note(s). Pressing  $\ominus$  [opt] allows to access to the same menu as in 'View day'.

## World Time [Menu 6-2]

---

This function shows the world map, cities and local time. The Current time is displayed according to time format(12/24 Hours). Press  $\leftarrow$ ,  $\rightarrow$  to change the time zone and  $\Delta$ ,  $\nabla$  to browse city names. Press  $\ominus$  [Set] to set your phone time to the local time of the selected city.

## Calculator [Menu 6-3]

---

This function supports basic mathematical calculations such as addition, subtraction, multiplication and division.

1. Input the numbers you want to calculate.
2. In order to select the function, use  $\leftarrow$  and  $\rightarrow$ . The selected operator will be highlighted with square cursor. Press  $\oplus$  [Easy Key] to make sure your choice.
3. When you have finished the calculation, you can choose "=" operator or  $\ominus$  [Result] key to see the result.

## Unit Convert [Menu 6-4]

---

1. Select the menu items that you want to convert.  
**Length, Weight, Volumes, Surface.**
2. Put the numbers to convert by using  $\leftarrow$  and  $\rightarrow$  and numeric keys.
3. And select the unit which is related to the current value.
4. Finally select the unit which you want to convert current value to.
5. Then required value and unit will be displayed.

## Game [Menu 6-5]

---

The following games are programmed in the phone.

- Corsair
- Crazy Race
- Diamond King
- Stone Axe
- Black Jack

### Note

The Control keys are different for each game.

But each game has screens to explain the main control key.

Other common control keys are below.

[Common Key Function]

-  [Soft 1 Key] : Pause Game
-  [Soft 2 Key] : Continue Game
-  [Send Key] : Start Game, Save Score
-  [Power Key] : Exit Game

### PC Sync

PC Sync is a program for data exchange PC & Phone by data cable. Therefore, if you want to use this function, you have to purchase accessory kit. About more detail for using guide refers to PC Sync help file on the PC Sync CD.

You can dial a number by speaking to your GSM Phone.



<Press six times>



## Training [Menu 7-1]

---

You can programme your phone to associate a voice tag with the number which will be entered. Once you select this menu, you should speak a word within 2 seconds, and the phone asks you to speak it again to ensure the accuracy of voice recognition. After voice recognition has finished, you can enter the associated number.

## Search [Menu 7-2]

---

You can use this menu to edit, delete, and ensure what voice exists.

### ■ Voice Search [Menu 7-2-1]



You can find the number you want by voice.

The procedure is similar except the result. The result is another menu.

- **Edit voice** : You can change a voice tag. It is similar to training except putting the number.
- **Edit number** : You can change a number. It will show the number related with the voice tag. After editing it, press  [OK].
- **Delete** : You can delete the voice tag and number.

## Voice Dial [Menu 7]

### ■ Number Search [Menu 7-2-2]

You can find the only numbers recorded by number. You don't have to type all numbers. It will show the numbers including part for to type in. You can hear the voice and see the number using  and . You can hear the voice positioned the number by pressing  on the side of the phone. The submenus are same to Voice Search submenu.

### Setting [Menu 7-3]

---

- **Enable** : You can call by voice if you select this function.
- **Disable** : You cannot call by voice.

### Delete all [Menu 7-4]

---

This menu provides you with the ability of deleting all voice dial numbers.

You can surf the Internet and get the latest information. This information is made available in a special format (WAP) adapted to the display options available in the phone. Accessing the Internet may be required registration with your Service Provider.



## Home [Menu 8-1]

---

Return to homepage. The homepage may be the site which is defined in activated profile by your service provider.

To activate WAP, either press key for a few seconds in Standby mode or press [OK] button in Home menu [Menu 8-1].

## Bookmarks [Menu 8-2]

---

When you enter this menu, your personal list of bookmarks will be displayed. Also, you can save bookmarks up to 9. Then press [OK] to access available option, or press [Back] to exit it.

- **Go to** : Move to selected bookmarks.
- **Edit** : Edit the address and title of selected bookmark.
- **Erase** : Erase selected bookmarks from the bookmark list.
- **Add Bookmark** : Edit the address and title of the site which you want to add your favourite bookmark list.

## Profiles [Menu 8-3]

---

Display or enter your own profile settings for the internet connection. You can make up to 5 profiles and activate the required option. Scroll to desired profile and press  [OK] to access available options.

- **Activate** : Activate the selected profile.
- **Setting** : Set the profile details.
  - **Profile Name** : Edit the Profile Name.
  - **Dial-up Number** : Edit the data call number.
  - **Call type** : Select the call type.
  - **IP Address** : Edit the IP address of gateway which you want to connect to.
  - **IP Port** : Edit the IP port number of gateway which you want to connect to.
  - **Log-in name** : Edit the login name of the homepage defined in selected profile.
  - **Password** : Edit the password of the homepage defined in this profile.
  - **Homepage** : You can edit the address of site. This address will be connected when you select the menu Internet - Home or start Internet through .

## Empty Cache [Menu 8-4]

---

Your phone will remove the contents of Cache memory.

# In Internet Menu

## ■ Home

Refers to [Menu 8-1].

## ■ Bookmarks

Refers to [Menu 8-2].

## ■ Save as Bookmark

You can add the site which your phone is connecting to bookmark list in this menu.

## ■ Go to URL

Moves to the site you require. In this menu, you can edit the site address.

## ■ Show URL

In this menu, it will show you the URL of current connected page.

## ■ Reload

Reloads current connected page.

## ■ Empty Cache

Refers to [Menu 8-4].

## ■ Exit

Disconnects and exits WAP.

# How to Send DTMF tones

Some telephone services (such as telephone answering machine and pager) require your telephone to transmit DTMF tones (Dual Tone Multi-Frequency), also known as “touch tones”. These are used to communicate passwords, call back numbers, and so on.

## Wait Characters

---

To obtain a wait character, press and hold **# 0**. The display shows **P** for a wait. The phone always interprets the **P** as a wait character.

When you dial a number containing a wait character, your phone dials the first part (the phone number) and then waits for the call to be connected before sending the rest of the digits as DTMF tones.

## Interrogating your Answering Machine (example)

---

**For example:** To hear all messages on your answering machine (password 5452) at phone number 12345678, you can call: 12345678P5452. The phone dials 12345678 and waits for the call to connect. When connected, the phone transmits 5452 (the password).

## During a Call

---

When you need to send DTMF tone, just press the numbers, then DTMF tone will be sent.

# In-Call Options

The phone provides a number of control functions that you can use during a call. You cannot utilize all of these functions at all times. Most of the In-Call options are network services. By pressing  [Opt] during a call, the following In-Call options may be available:

## ■ Hold Call

### (network dependent)

During a call, you can put an active call on hold.

1. During a call, press  [OK] to enter In-Call Option.
2. Select **Hold Call** to put an active call on hold.

## ■ Retrieve Call

### (network dependent)

If you have a call already on hold, you can retrieve that call.

1. During a call, press  [OK] to enter In-Call Option.
2. Select **Retrieve Call** to retrieve a held call.

## ■ Swap Call

### (network dependent)



When there are an active call and a held call, this menu places the active call on hold and the Held call on active. You may swap back and forth required.

1. During a call, press  [OK] to enter "In-Call Option".
2. Select **Swap Call** to swap an active call and a held call.



## ■ Conference Call

### (network dependent)

This feature allows up to six persons to take part in a conference call (network dependent.).

1. While in a call, dial phone number and press . The first call is put on hold.
2. To join the first conference participant in the call, press  [Opt], choose conference call, select join and press  [OK].

# In-Call Options

3. To add a new participant to the call, repeat steps 1 and 2.
4. To drop a single participant from the call, press  [Opt], choose conference call, select private and press  [OK]. Select the participant that you want to drop and press .
5. To end the conference call, close the flip.

## ■ Disconnect

You can disconnect the call that is already on hold, currently active and all calls by scrolling up and down the menu items such as Active call, Hold call, and All calls.

- Active call
- Hold call
- All calls

## ■ Mute On

If this function is selected, the other party cannot hear you but you can hear the other party's voice. When the call is disconnected, the Mute Off will be activated automatically. Default Setting is Mute Off.

1. During a call, press  [Opt] to enter In-Call Option.
2. Select **Mute On** to mute your phone.

## ■ Mute Off

If this function is selected, the other party can hear you. Default Setting is Mute Off.

## ■ DTMF On

If this function is selected, you can send DTMF tones. Default Setting is DTMF ON. For details, see how to send DTMF.

1. During a call, press  [Opt] to enter In-Call Option.
2. Select **DTMF On** to send DTMF tones.

## ■ DTMF Off

If this function is selected, you cannot send DTMF tones. Default Setting is DTMF ON.





1. During a call, press  [Opt] to enter In-Call Option.
2. Select **DTMF Off** to prohibit from sending DTMF tones.

## ■ Scratch PAD

You can take a note(phone number) while a call is in a progress by using this function. After disconnecting the call, the phone number will be displayed on the screen and you can save it a phonebook and connect a call by pressing .

1. During a call, press  [Opt] to enter In-Call Option.
2. Select **Scratch PAD** to take a note(phone number).

## ■ Recording

When you need to record your call, press and hold  then your call will be recorded. To stop the recording, press ,  or just close the flip. To play back your recordings, see the <Voice Memo> section. For details, see <Voice Memo>. During a call, press and hold  on the right side of the phone.

## ■ Message

If you select this function, you can go to the message menu [Menu 1]. For details see <Message> [Menu 1].

1. During a call, press  [Opt] to enter In-Call Option.
2. Select **Message** to send message.

## ■ SIM SERVICE

Your service provider can offer special application through SIM card, such as homebanking, stock market, etc. If you are registered for one of these services, the service name will appear at the end of the Main Menu. With the SIM Services menu your phone is future-proof and will support additions to your service provider's service. For further information contact your service provider.

# How to Use Data and Fax Call

To be able to data or fax service, you need the communicate software such as a data or a fax program. Before using these functions, you need to connect your phone to a computer or make sure that your phone is in connection with a compatible device.

## Making a Data or Fax call

---

To use a data or a fax service, make sure that call mode is “single mode” (Setting → Call Setting → Call Mode → Single Mode). In this mode, you can communicate voice, data or fax. If you set call mode to be “voice & fax mode” (Setting → Call Setting → Call Mode → Voice & Fax mode), you can transmit voice and fax without voice call release.

### ■ Sending a data or fax call

1. Connect your computer to the phone.
2. After starting the communicate software, make a call and transmit a data or fax.
3. After the data or fax transmission, you can end the call by just ending of the communicate software, pressing  or by closing the flip.

### ■ Receiving a data or fax call

1. Connect your computer to the phone.
2. After starting the communicate software, accept a call and receive a data or fax.
3. After the data or fax reception, you can end the call by just ending of the communicate software, pressing  or by closing the flip.

## Making a Voice & Fax call



---

In this mode, you can transmit voice and also fax without voice call release.

### Note

- This mode is network feature. If the network doesn't support this mode, you can't use a voice & fax call.

### ■ Sending voice and fax calls

1. Connect your computer to the phone.
2. Select **Voice and Fax mode**. **Voice and fax mode** allows you to switch from voice mode to fax mode during call.
3. If **Selected** message is displayed in phone, it is ready for transmission.
4. Key in or recall the desired phone number and press .
5. After the voice transmission, you can start a fax transmission.
6. After the fax transmission, you can end the call by just ending of fax software, pressing  or by closing the flip.

### ■ Receiving voice and fax calls



1. Connect your computer to the phone.
2. After the voice transmission, you can answer the fax call by starting the software program (if it does not answer automatically).

# Voice Memo

The voice memo features you to record up to 3 voice messages and each one is up to 30 seconds. This is useful when you don't have a pen and paper to hand for taking directions or a messages.





## Voice Memo

---

1. To use this function, press  [Record Key] for a long time during a call or in a standby mode.
2. Recording is started and display will show the message **Recording** and the recording time.
3. If you want to finish recording, press  [Record Key] shortly.

## Voice Memo Menu

---

The phone shows voice memo information which includes the recording time and date by pressing  [Record Key] for a short time. After you selected the memo by using  and  , press  [Opt], you can see this menu.

### ■ Play [Voice Memo Menu 1]

You can play the selected voice memo in this menu. Also, you can hear your voice memo through speaker on the rear of the phone.

### ■ Delete [Voice Memo Menu 2]

You can delete the selected voice memo.

### ■ Delete All [Voice Memo Menu 3]

Your phone will delete all recorded voice memos.

# Care and Maintenance

**When using this unit, basic safety precautions as below should be always followed.**

- Do not touch the adapter with wet hands.
- Do not disassemble this unit. (Take it to a qualified service technician when repair work is required.)
- Away from electrical appliance such as a TV, radio or personal computer.
- The unit should be situated from heat sources such as radiators or cookers.
- Do not drop.
- Do not subject this unit to mechanical vibration or shock.
- The coating of the phone may be damaged if covered with wrap or vinyl wrapper.
- Use dry cloth to clean the exterior of the unit. (Do not use solvent such as benzene, thinner or alcohol.)
- Do not subject this unit to excessive smoke or dust.

## ■ Caring for the Battery

- You do not need to completely discharge the battery before recharging. Unlike other battery systems, there is no memory effect that could compromise the battery's performance.
- Use only LG batteries and chargers. LG chargers are designed to maximize the battery life.
- Do not disassemble or short-circuit the battery pack.
- Keep the metal contacts of the battery pack clean.
- Replace the battery when it no longer provides acceptable performance. The battery pack may be recharged hundreds of times until it needs replacing.
- Recharge the battery if it has not been used for a long time to maximize usability.
- Do not expose the battery charger to direct sunlight or use it in high humidity, such as the bathroom.
- Do not leave the battery in hot or cold places, this may deteriorate the battery performance.

# Technical Data

## General

---

Product Name : LG-600

System : GSM 900/DCS 1800

SIM Card : Small plug-in card, 3V or 5V type

## Dimensions

---

Size : 80 X 44 X 25 mm

Weight with Standard battery : 90.4g

## Ambient Temperatures

---

Max : +55°C

Min : -10°C







