



ITALIANO
ENGLISH

Telefono GSM

GUIDA UTENTE

MODELLO : LG - 600

A large, light gray watermark of the LG logo is positioned in the lower half of the page, partially overlapping the text.

Leggete questo manuale con attenzione prima di procedere con l'utilizzo del prodotto. Conservate questo manuale per eventuali utilizzi futuri.



Telefono GSM

GUIDA UTENTE

MODELLO : LG - 600

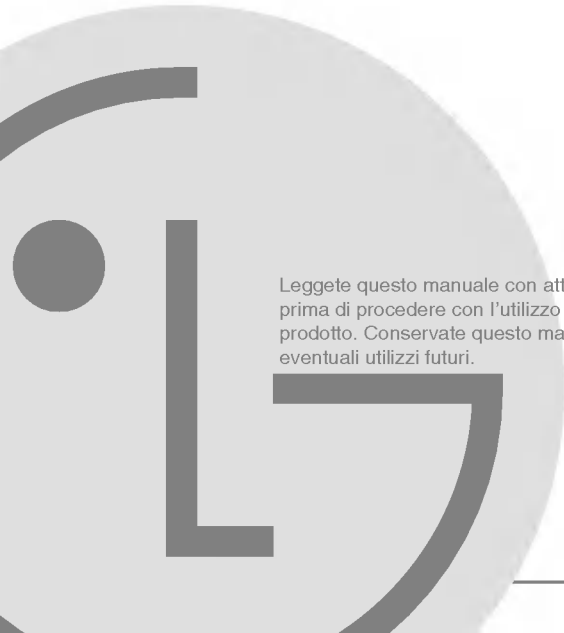
A large, light gray watermark of the LG logo is positioned in the lower-left quadrant of the page, partially overlapping the text area.

Leggete questo manuale con attenzione prima di procedere con l'utilizzo del prodotto. Conservate questo manuale per eventuali utilizzi futuri.

Lo stile raffinato del telefono LG-600 offre all'utente un uso più pratico e confortevole.



Tutti i dispositivi di trasmissione radio creano rischi di interferenza con dispositivi elettronici molto vicini.



I telefoni GSM devono essere sempre spenti all'interno degli aerei.



Non attivare il telefonino nelle vicinanze delle stazioni di servizio, depositi di carburante, impianti chimici o brillamento di esplosivi.



Evitare l'uso del telefonino negli ospedali: può influire sul funzionamento di dispositivi medici elettronici quali pacemaker e apparecchi acustici.



Interferenze di tipo minore possono influire negativamente su TV, radio, PC ecc.



Non tenere il telefono in mano durante la guida.



Non smontare il telefono o la batteria.

Attenzione:



Usare solamente batterie e caricabatterie del tipo specificato poiché l'uso di prodotti diversi può arrecare danno al telefono.



Le batterie inutilizzabili devono essere smaltite come previsto dalla legislazione vigente.



Usare solamente accessori ORIGINALI per evitare di danneggiare il telefono.

Panoramica

Accessori	10
Componenti del telefono	11
• Fronte	11
• Retro	12
Descrizione dei tasti	13
• Lato del telefono	14
• Inserimento di lettere	15

Visualizzazione informazioni

Visualizzazione informazioni	16
• Icone del display	16

Guida introduttiva

Installazione	18
• Inserimento della scheda SIM	18
• Installazione della batteria	19
• Caricamento della batteria	20
• Scollegare il carica batterie	20
Sequenza di accensione	22
Codici di accesso	23
• Codice PIN1 (da 4 a 8 cifre)	23
• Codice PIN2 (da 4 a 8 cifre)	23
• Codice PUK1 (da 4 a 8 cifre)	24
• Codice PUK2 (da 4 a 8 cifre)	24
• Codice di Sicurezza (da 4 a 8 cifre)	24
Scrivere e leggere messaggi	25
• Scrivere un messaggio	25
• Leggere un messaggio	25
eZi Text	26
• Come usare eZi Text	26

Funzioni di chiamata

Effettuare e ricevere chiamate	30
• Effettuare chiamate	30
• Rispondere alle chiamate	31
Numeri recenti	32
• Chiamata Inviata	32
• Chiamata Ricevuta	32
• Chiamata Perse	32

Accesso al Menu

Rubrica	33
• Ricerca [Nomi 1]	34
• Ricerca E-Mail [Nomi 2]	34
• Aggiungi Voce [Nomi 3]	35
• Aggiun. E-Mail [Nomi 4]	36
• Gruppi [Nomi 5]	36
• Selez. Rapida [Nomi 6]	38
• Cancella Tutte [Nomi 7]	39
• Memoria [Nomi 8]	39
• Copia [Nomi 9]	40
• SDN [Nomi 10] (dipendente da SIM)	41
• Proprio num. [Nomi 11]	41
Struttura MMI	42
Uso del Menu	46
Navigazione dei menu mediante scorrimento	46
Accesso rapido ai menu	46
Messaggi [Menu 1]	47
• Scrivi SMS [Menu 1-1]	47
• Inviati [Menu 1-2]	48
• Ricevuti [Menu 1-3]	49

• Visual. Stato [Menu 1-4]	50
• Chiama Segret. [Menu 1-5]	51
• Cell Broadcast [Menu 1-6]	51
• Stato Memoria [Menu 1-7]	53
• Impostazioni [Menu 1-8]	53
Opz. Chiamata [Menu 2]	55
• Trasf. Chiamata [Menu 2-1]	55
• Blocco Chiamate [Menu 2-2]	57
• Attesa Chiamata [Menu 2-3]	58
• InvioNr Utente [Menu 2-4]	58
• CUG [Menu 2-5]	59
Costo. Chiam. [Menu 3]- (dipendente da SIM)	60
• Durata chiam. [Menu 3-1]	60
• Costi Chiamata [Menu 3-2]	60
• Imp. Costo [Menu 3-3]	61
Sicurezza [Menu 4]	63
• Attiva PIN [Menu 4-1]	63
• Mod. Codici Acc [Menu 4-2]	63
• Selez. Fissa [Menu 4-3]	64
Impostazioni [Menu 5]	65
• Selezione Rete [Menu 5-1]	65
• Impost. Tel. [Menu 5-2]	65
• Impost. Chiam. [Menu 5-3]	67
• Imp. Data /Ora [Menu 5-4]	68
• Profili [Menu 5-5]	69
Accessori [Menu 6]	71
• Agenda [Menu 6-1]	71
• Fusi Orari [Menu 6-2]	73
• Calcolatrice [Menu 6-3]	73
• Conversione [Menu 6-4]	73
• Giochi [Menu 6-5]	74
• PC Sync	74

Selez. Vocale [Menu 7]	75
• Apprendimento [Menu 7-1]	75
• Ricerca [Menu 7-2]	75
• Impostazioni [Menu 7-3]	76
• Cancella Tutte [Menu 7-4]	76
Internet [Menu 8]	77
• Home [Menu 8-1]	77
• Preferiti [Menu 8-2]	77
• Profili [Menu 8-3]	78
• Svuota cache [Menu 8-4]	78
Nel menu Internet	79

Funzioni aggiuntive

Come inviare toni DTMF	80
• Caratteri di attesa	80
• Ascolto della segreteria telefonica (esempio)	80
• Durante una chiamata	80
Opzioni in chiamata	81
Come usare le chiamate dati e fax	85
• Effettuare una chiamata dati o fax	85
• Effettuare una chiamata voce e fax	86
Appunti vocali	87
• Appunti vocali	87
• Menu Appunti vocali	87
Cura e manutenzione	88
Dati tecnici	89
• Generalità	89
• Dimensioni	89
• Temperature ambiente	89

Controllare la confezione ed accertarsi che siano presenti tutti i componenti sotto riportati.



Telefono



Fermaglio
per cintura



Adattatore
da viaggio



Cartolina di
garanzia/
Cartolina del
Numero Verde



Batteria standard



Guida utente

<Accessori opzionali>

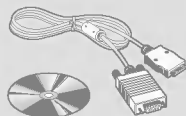

Kit dati/CD
(DK-10G)



Batteria estesa
(BEL-11G)



Auricolare
(PHF-10G)

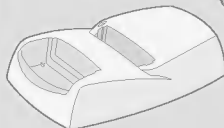

Caricabatterie da tavolo
(DC-11G)

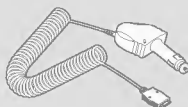

accendisigari
(CLA-10G)

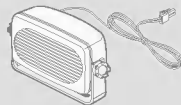

Kit vivavoce
(IHF-11G)

Fronte



- 1 Display esterno
- 2 Icone Fisse
- 3 Spia luminosa di chiamata
- 4 Antenna

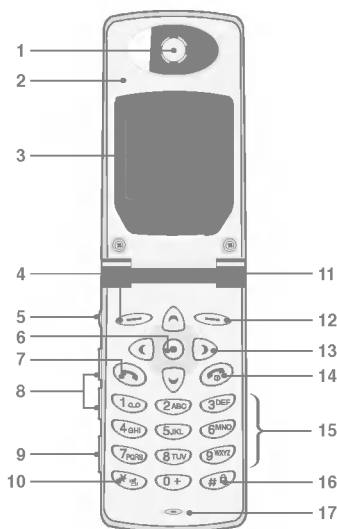

- 1 Auricolare
- 2 Folder Attivo
- 3 Display
- 4 Tasto funzione sinistra
- 5 Tasto di registrazione
- 6 Tasto facile
- 7 Tasto invio
- 8 Tasto laterale Su/Giù
- 9 Connettore vivavoce
- 10 Tasto asterisco
- 11 Spia luminosa di chiamata
- 12 Tasto funzione destra
- 13 Tasti di navigazione
- 14 Tasto ON/OFF
- 15 Tasti numerici
- 16 Tasto cancelletto
- 17 Microfono

Retro

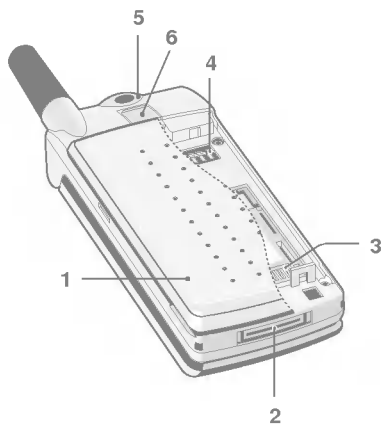











1 Coperchio batteria
2 Connettore cavetto /
Connettore di ricarica /
Connettore vivavoce

3 Connettore Sim card
4 Terminali batteria
5 Foro per il cinturino
6 Gancio Coperchio
Batteria

Lo schema seguente illustra i componenti principali del telefono.

Descrizione dei tasti

Tasto	
	Tasto funzione sinistra / Tasto funzione destra Ciascuno di questi tasti effettua la funzione indicata dal testo sul display.
 Tasto facile	Tasto di accesso rapido WAP Premendo questo tasto ci si collega direttamente al WAP. Tasti di navigazione Questi tasti possono essere utilizzati per scorrere nomi, numeri telefonici, menu e opzioni di impostazione. In modalità standby, premendo i tasti di navigazione su/giù è possibile visualizzare i numeri di "Chiam. Inviata" "Chiam. Ricev." e "Chiam. Perse".
	Tasto invio Consente di selezionare un numero telefonico e di rispondere ad una chiamata. Premendo questo tasto senza aver composto un numero, il telefono visualizza l'ultimo numero chiamato.
	Tasti numerici Questi tasti servono essenzialmente per selezionare i numeri in modalità standby e per immettere numeri o caratteri in modalità di modifica. La pressione prolungata di questi tasti consente anche di eseguire altre operazioni. <ul style="list-style-type: none">• Chiamare la segreteria telefonica con il tasto .• Inserire il prefisso internazionale con il tasto .• Effettuare le selezioni rapide con i tasti da  a .
	Tasto asterisco Serve ad inserire il modo vibrazione premendo questo tasto per un periodo prolungato.

Tasto	
	<p>Tasto cancelletto La pressione prolungata di questo tasto consente di bloccare la tastiera.</p>
	<p>Tasto ON/OFF Per terminare o rifiutare una chiamata. Usato anche come tasto di accensione. La pressione prolungata di questo tasto consente di accendere o spegnere il telefono.</p>

Lato del telefono

Descrizione della tastiera

Tasto	
	<p>Tasto registrazione La pressione prolungata di questo tasto permette di usare gli appunti vocali.</p> <p>Tasto di rifiuto della chiamata E' possibile rifiutare una chiamata non desiderata tenendo premuto questo tasto per qualche secondo senza aprire il folder.</p>
	<p>Tasti laterali Su/Giù E' possibile controllare il volume dei toni tastiera col folder aperto e in stand-by. Inoltre durante la conversazione è possibile regolarne il volume.</p>

Il display visualizza diverse icone, quanto segue descrive ciascuna icona che può essere visualizzata sul telefono.

Icone del display

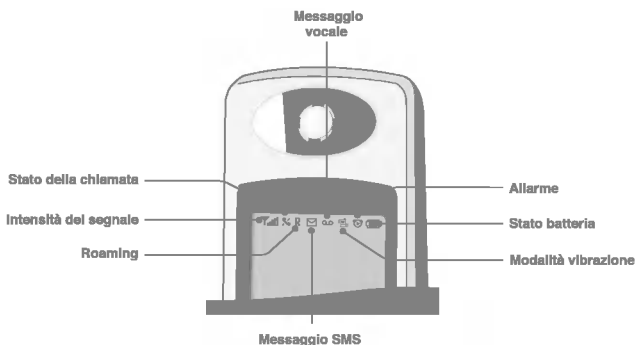





Icona/Indicatore	
	Indica l'intensità del segnale di rete
	La zona non è compresa nel raggio di copertura della rete / Collegamento in corso
R	Indica l'uso del servizio di roaming
	È stato ricevuto un nuovo messaggio di testo.
	È stato ricevuto un nuovo messaggio vocale, se attivo il servizio.
	Il vibracall è attivo.
	Tutti i toni sono stati disattivati.
	La sveglia è stata impostata ed è attiva.
	Indica lo stato di carica della batteria.

Icone del menu principale

Icona	
	Messaggi
	Opz. Chiamata
	Costo Chiam
	Sicurezza
	Impostazioni
	Accessori
	Selez. Vocale
	Internet

Icone di risultato

Icona	
	Messaggio di operazione completata Visualizzato quando la navigazione del menu è stata completata.
	Messaggio informativo
	Messaggio di salvataggio
	Messaggio di avvertenza Visualizzato con un messaggio di errore o di avvertenza.

Inserimento della scheda SIM

La presa della scheda SIM si trova sul retro del telefono. Per inserire la scheda SIM, procedere come segue.



1. Sganciare ❶ e rimuovere il cover batteria ❷.



2. Sollevare il supporto della SIM Card ❸.



3. Far scorrere la Sim Card nel supporto ❹.
 - Assicurarsi che l'angolo smussato sia nella posizione corretta e che sia ben inserita.

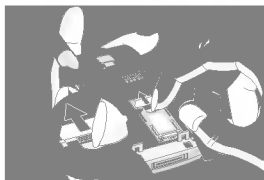

4. Chiudere il supporto Sim Card e spostare il fermo verso l'alto per bloccare la Sim Card.

● **Attenzione**

- Prima di inserire la scheda SIM accertarsi che il telefono sia spento e rimuovere la batteria.
- I contatti metallici della scheda SIM possono essere facilmente danneggiati da graffi. Prestare particolare attenzione nel maneggiare e nell'inserire la scheda SIM. Seguire le istruzioni fornite insieme alla scheda SIM.

● **Installazione della batteria**

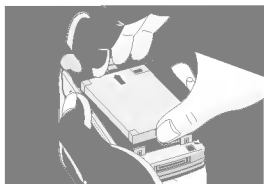

1. Posizionare l'estremità della batteria nell'apposito vano del telefono. (Vedere la figura a sinistra)

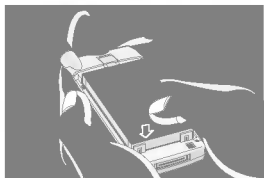

2. Premere la batteria all'indietro fino a quando non si sente uno scatto.

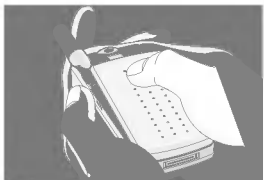

3. Chiudere il coperchio della batteria.

Caricamento della batteria

Per collegare l'adattatore da viaggio al telefono è necessario installare la batteria.



1. Inserire un'estremità dell'adattatore da viaggio nella presa alla base del telefono.

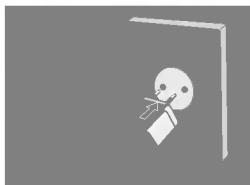

2. Collegare l'adattatore ad una presa a muro a CA. Usare solamente il carica batterie incluso nella confezione.



La durata della carica può variare in funzione del servizio di rete.

Tipo di batteria	Tempi di caricamento	Durata della carica	
		Standby	Conversazione
Standard	2 ore	fino a 150 ore	fino a 2h e 30 min
Estesa	3 ore	fino a 250 ore	fino a 4 ore

Scollegare il carica batterie

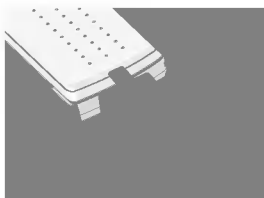

Scollegare il carica batterie premendo i due pulsanti ai lati del cavo.

● **Attenzione**

- In caso di sostituzione della batteria si ricordi di caricare completamente la batteria nuova.
- Non rimuovere la batteria o la scheda SIM durante il caricamento.
- “Batteria in Carica” viene visualizzato sul display dopo aver collegato l’adattatore da viaggio. Solo se la batteria è completamente scarica, la Spia luminosa di chiamata è accesa senza visualizzare “Batteria in Carica”.
- Quando il caricamento della batteria è completato le barre mobili nell’icona della batteria si fermano.

● **Nota**

- In caso di carica anomala della batteria...
 1. Riprovare a caricare la batteria dopo aver acceso e spento il telefono.
 2. Scollegare e riattaccare la batteria e ritentare con la carica.

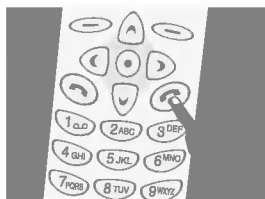

Per iniziare ad usare il telefono, procedere come segue.

1. Tenere premuto il pulsante  fino a quando il telefono non emette un suono di accensione.
2. Se la richiesta del codice PIN della scheda SIM è attiva, il telefono richiede di immettere il codice PIN. Inserire il codice PIN. A questo punto il telefono si collega ad una rete GSM ed il nome di tale rete viene visualizzato sul display.
3. Ora il telefono si trova in modalità standby. Se il codice PIN è disattivato, il telefono si collega alla rete senza richiedere l'immissione del codice PIN.

I codici di accesso descritti in questa sezione possono essere usati per impedire l'uso non autorizzato del telefono. I codici PIN1 / PIN2 e il codice di Sicurezza possono essere modificati usando il [Menu 4-2]. Vedere la sezione seguente.

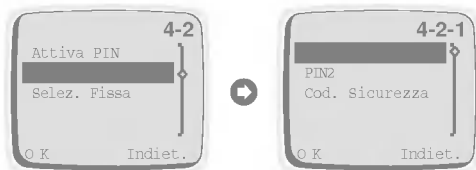

Codice PIN1 (da 4 a 8 cifre)

Il codice PIN (Personal Identification Number) protegge la scheda SIM da un uso non autorizzato. Il codice PIN viene solitamente fornito insieme alla scheda SIM. Quando la richiesta di codice PIN è attiva [Menu 4-1-1], il codice viene chiesto ogni volta che si cerca di modificare il codice PIN oppure di attivare/disattivare la richiesta di codice PIN, o quando si accende il telefono. Se si modifica il codice PIN, lo si può scrivere da qualche parte per ricordarlo, ma è consigliabile tenerlo separato dal telefono.

Codice PIN2 (da 4 a 8 cifre)

Il codice PIN2, fornito insieme ad alcune schede SIM, serve per accedere ad alcune funzioni quali la Notifica di costo chiamata e l'Abilitazione dei numeri. Queste funzioni sono disponibili solo se supportate dalla scheda SIM utilizzata.

Codice PUK1 (da 4 a 8 cifre)

Il codice PUK(Personal Unblocking Key) serve per modificare un codice PIN bloccato. Il codice PUK può essere fornito insieme alla scheda SIM. Se non lo è, richiederlo al proprio gestore telefonico. Rivolgersi al gestore anche in caso di smarrimento del codice.

Codice PUK2 (da 4 a 8 cifre)

Il codice PUK2, fornito insieme ad alcune schede SIM, serve per modificare un codice PIN2 bloccato. In caso di smarrimento del codice, rivolgersi al proprio gestore telefonico.



Codice di Sicurezza (da 4 a 8 cifre)

Il codice di sicurezza protegge il telefono da un uso non autorizzato. Viene solitamente fornito insieme al telefono. Questo codice viene richiesto per cancellare tutte le voci della Rubrica. Il codice di sicurezza iniziale è 0000.

Scrivere un messaggio









Per scrivere un breve messaggio di testo, procedere come segue.





1. Premere  [Menu].
2. Selezionare **Messaggi** nel menu principale premendo  [OK]. Quindi, per scrivere un nuovo messaggio, selezionare **Scrivi SMS** nel menu. Per modificare il messaggio precedente, selezionare **Inviati** nel menu. A questo punto è possibile modificare il messaggio usando l'editor di testo eZi Text oppure l'editor normale. Per scrivere un messaggio di risposta, selezionare **Ricevuti** nel menu.

Leggere un messaggio

Per leggere un breve messaggio di testo precedentemente ricevuto e memorizzato, procedere come segue.

1. Premere  [Menu]
2. A questo punto è visualizzato il menu principale. Selezionare **Messaggi** premendo  [OK].
3. Quando viene visualizzato il menu **Messaggi**, scorrere fino a **Ricevuti** usando i tasti  e  quindi premere  [OK].
4. Una volta entrati in questo menu, è possibile vedere gli ultimi messaggi ricevuti. Scorrere fino al messaggio desiderato con , . Per uscire dal menu **Ricevuti**, premere  [Indiet.]. Durante la lettura del messaggio, premere  [Opz] per accedere alle opzioni disponibili. La spiegazione di **Opzioni** si può trovare nel [Menu 1-3].

Per leggere il breve messaggio di testo appena ricevuto, procedere come segue.

1. Alla ricezione di un messaggio, sul display viene visualizzato .
2. Premere  [OK] per leggere il messaggio appena ricevuto.

Come usare eZi Text

Il sistema eZi Text per la scrittura intuitiva dei testi consente all'utente di scrivere i messaggi facilmente e in modo rapido. Utilizzando un vocabolario memorizzato all'interno del telefono, il sistema eZi Text è in grado di prevedere quale parola l'utente sta scrivendo dopo avere digitato solo alcune lettere. Semplicemente premendo il tasto una sola volta per ciascuna lettera si può infatti ottenere la parola desiderata.

■ Come cambiare modalità

Questo telefono supporta tre tipi di modalità di scrittura: **Modalità eZi**, **Numeri** e **Lettere**. Per cambiare modalità basta premere il tasto

■ Come usare la modalità eZi



Per immettere il testo in modalità eZi premere il tasto numerico corrispondente alla lettera desiderata una sola volta. Dopo avere immesso il carattere, nella casella di testo appare la parola con la priorità più alta. Aggiungendo altri caratteri che compongono la parola verranno proposte altre soluzioni fino al raggiungimento della parola desiderata. Si

possono scegliere diverse parole che hanno in comune gli stessi caratteri usando e . Per confermare la parola premere il tasto o .

Per Esempio: Se si desidera scrivere “ci vediamo alle otto” :

Per scrivere “ci”, basta premere una sola volta i tasti corrispondenti alle lettere C e I, ovvero e . Automaticamente verrà proposta la parola “ai”: a questo punto, per scegliere “ci” basta utilizzare i tasti direzionali facile scorrendo a sinistra o a destra fino a trovare la parola desiderata! Per confermare la parola “ci”, premere il tasto o . Proseguendo, per immettere la parola “vediamo”, premere in sequenza: e comparirà la parola “te”; premere poi e sul display rimarrà la parola “te”; premere ancora il tasto e si modificherà in “vede”; premere il tasto e si leggerà “vedi”; premere poi il tasto e si

vedrà “uffici”; premere poi il tasto **6 ABC** per ottenere la parola “vediamo”. Come si nota dall’esempio, non importa che durante la scrittura della parola compaiano delle parole non desiderate, questo accade perché il telefono continua ad associare le parole che hanno le stesse lettere che si sono digitate!

A questo punto premere il tasto **0+** o **0** per confermare la parola.

Proseguendo allo stesso modo, per la parola “alle” premere in sequenza i tasti **2 ABC**, **5 JKL**, **5 JKL**, **3 DEF** e confermare la selezione.

Analogamente, per la parola “otto”, premere in sequenza i tasti **6 MNO**, **8 TUV**, **8 TUV** e automaticamente, dopo aver premuto solo 3 tasti, la parola “otto” comparirà sul display. A questo punto confermare la parola con i tasti descritti.

● Attenzione

- È possibile cambiare lingua con **#**. Si può anche cambiare la forma delle maiuscole con **^** e **v**. Per esempio : you → You → YOU → Y.O.U → y.o.u.

■ Come usare la modalità Numerica



Si può usare questa modalità per immettere numeri, passare ad un'altra modalità con il tasto ***#**.

1. Passare alla modalità di immissione Numerica.
2. Premere il tasto corrispondente al numero che si desidera immettere.

■ Come usare la modalità Lettere.



**Modalità Lettere
maiuscole**



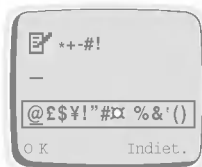

**Modalità Lettere
minuscole**



Modalità Simboli

La modalità Lettere comprende tre sottomodalità: **Lettere maiuscole**, **Lettere minuscole** e **Simboli**.

Tasto	
	Per passare ad un'altra modalità, come p.es. da modalità eZi → Modalità numerica.
	Per passare da Lettere maiuscole a Lettere minuscole o viceversa.
	Una pressione prolungata di questo tasto permette di accedere alla modalità di inserimento Simboli.
	Per passare alla pagina di simboli successiva in modalità di inserimento Simboli.





● **Attenzione**

- Quando si è in modalità di inserimento Simboli, dopo aver immesso il carattere, la modalità viene convertita automaticamente a Lettere maiuscole.



■ Come usare il dizionario personalizzato

Per scrivere gli SMS è possibile usare il dizionario personalizzato. Il sistema eZi Text ha un dizionario personalizzato. È possibile aggiungere fino a 10 parole al dizionario personalizzato per ogni lingua, e tali parole avranno alta priorità.





■ Come aggiungere parole al dizionario personalizzato

1. In modalità eZi, premere il tasto  [Opz] key.
2. Scorrere fino al menu **Dizionario** e premere il tasto  [OK].
3. Premere il tasto  [Opz] dopo aver immesso la parola desiderata.
4. Scorrere fino al menu **Agg. Parola** e premere il tasto  [OK].
5. Se sul display viene visualizzato **Eseguito**, la parola è stata aggiunta al dizionario personalizzato.
6. Si può verificare che la parola sia stata aggiunta nel menu **Elenco Diz.**

■ Come cancellare parole dal dizionario personalizzato

1. Scorrere fino al menu **Lista Dizionario**.
2. Premere il tasto  [OK] dopo aver selezionato la parola che si desidera cancellare.
3. Nella pagina successiva premere il tasto  [Opz].
4. Premere il tasto  [OK] dopo aver selezionato **Canc. Parola**.
5. Se sul display viene visualizzato **Eseguito**, la parola è stata cancellata dal dizionario personalizzato.

Effettuare chiamate

1. Immettere il numero di telefono, compreso il prefisso. Per modificare un numero visualizzato sul display, premere  per spostare il cursore a sinistra e  per spostarlo a destra.
2. Premere  per chiamare il numero.
3. Premere  per concludere la chiamata (o per terminare il tentativo di chiamata).

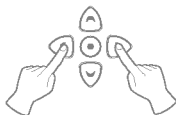



■ Selezione vocale

1. Se si seleziona **Attiva** in Impostazioni [7-3], si possono effettuare le chiamate solamente con selezione vocale.
2. All'apertura del flip, sul display appare "Messaggio Guida" e si sentirà "Please say name" (In italiano "Si prega di dire il nome").
3. A questo punto è necessario pronunciare il nome programmato che si desidera chiamare entro 5 secondi.
4. Il telefono selezionerà il numero associato a quel nome programmato.







● Nota

- E' necessario associare la propria voce al numero desiderato per poter usufruire di questa funzione. Fare riferimento al Menu 7 (Menu di selezione vocale) per maggiori informazioni.



■ Chiamate internazionali

1. Tenere premuto il tasto  per il prefisso internazionale. (Il carattere + sostituisce il codice di accesso internazionale.)
2. Immettere il prefisso dello Stato, il prefisso urbano e il numero di telefono.
3. Per chiamare il numero, premere .

■ Effettuare una chiamata usando la Rubrica

1. In modalità standby, selezionare **Nomi** premendo il tasto  [Nomi].
2. Quando viene visualizzato il menu Rubrica, selezionare **Ricerca** premendo  [OK].
3. Immettere la prima lettera del nome e premere  [Ricerca].
4. Usare i tasti  e  per raggiungere il nome desiderato.
5. Premere  per selezionare il numero.

■ Richiamare l'ultimo numero

1. Premere  per visualizzare l'ultimo numero chiamato.
2. Premere ancora una volta  per chiamare nuovamente quel numero.
3. Per selezionare l'ultimo numero chiamato premendo un solo tasto, premere e tenere premuto il tasto .

■ Chiamare la Segreteria telefonica

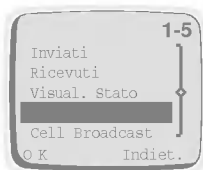

1. Premere  fino a quando il telefono non va in modalità di chiamata. Si può chiamare anche usando il [Menu 1-5]. Per usare il menu, vedere [Menu 1-5]. (Il servizio di Segreteria telefonica deve essere predisposto e fornito dal gestore telefonico.)



2. Se il telefono chiede il numero della segreteria telefonica, immetterlo e premere  [OK]. Per avere questo numero rivolgersi al proprio gestore telefonico. È anche possibile modificare questo numero in un secondo tempo.

■ Effettuare chiamate con la Selezione rapida

Vedere la sezione **Rubrica - Selez. Rapida**.

Rispondere alle chiamate



1. Il modo per rispondere ad una chiamata in arrivo dipende dall'impostazione del [Menu 5-3-1].
2. Se si seleziona **Attivo** nel menu Tasto Risposta [Menu 5-3-1], è possibile rispondere ad una chiamata in arrivo premendo qualsiasi tasto tranne . Inoltre, si può rispondere anche aprendo il folder. Se il folder è già aperto, si può rispondere alla chiamata anche premendo il tasto .
3. Premere  o chiudere il folder per terminare la chiamata.

In modalità standby, premendo  o  verranno visualizzate le voci di menu sotto riportate. I numeri di Chiam. Inviata, Chiam. Ricev. e Chiam. Perse possono essere memorizzati nella Rubrica.



Chiamata Inviata

Visualizza gli ultimi numeri chiamati. Una volta individuato un numero di telefono, si può effettuare una chiamata o cancellarlo.

Chiamata Ricevute

Visualizza i numeri delle ultime dieci chiamate ricevute. Una volta individuato un numero di telefono, si può effettuare una chiamata (se la rete fornisce il servizio) o cancellarlo.

Chiamata Perse

Visualizza le ultime dieci chiamate perse. Una volta individuato un numero di telefono, si può effettuare una chiamata o cancellarlo.

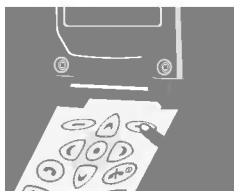

La Rubrica ha più menu tra i quali è possibile scegliere. Premere  [Nomi] in modalità standby e quindi scorrere fino alla voce desiderata

1	Ricerca	Per trovare un nome specifico.
2	Ricerca E-Mail	Per cercare un indirizzo E-Mail per nome.
3	Aggiungi Voce	Per aggiungere nuovi nomi e numeri.
4	Aggiun. E-Mail	Per aggiungere nuovi nomi e indirizzi E-mail.
5	Gruppi	Per visualizzare la lista dei gruppi.
6	Selez. Rapida	Per assegnare fino a 8 (2-9) posizioni di selezione con un tasto.
7	Cancella Tutte	Per cancellare tutti i dati nella Rubrica o nella scheda SIM selezionandone la rispettiva memoria.
8	Memoria	Per selezionare la memoria preferita (telefono o scheda SIM) o di visualizzare lo stato della memoria.
9	Copia	Per copiare le voci dalla memoria del telefono alla scheda SIM o viceversa.
10	SDN	Permette di visualizzare le voci del Numero chiamata servizi.
11	Proprio num.	Per immettere e visualizzare i propri numeri.

Ricerca [Nomi 1]

(Effettuare chiamate dalla Rubrica)



1. Per prima cosa aprire la Rubrica premendo [Nomi] in modalita standby.
2. Selezionare **Ricerca** premendo il tasto [OK].
3. Scrivere la prima o tutte le lettere del nome richiesto e premere [Ricerca]. A questo punto il nome o i nomi verranno visualizzati sul display.
4. Scorrere fino ad evidenziare il nome desiderato.
5. Premere [OK] per visualizzare il nome e il numero di telefono.
6. Per chiamare, premere .

● Nota

- In questo menu è anche possibile modificare o cancellare un numero selezionato. Se si preme [Ricerca] senza immettere alcun nome, verranno visualizzate tutte le voci. Per trovare il nome “Davide”, si può inserire “D” usando il relativo tasto. In tal modo vengono visualizzati tutti i nomi che iniziano con la lettera “D”. Si può quindi scegliere “Davide” scorrendo in avanti o indietro fino a trovare il nome “Davide”. Quando un nome e numero di telefono sono visualizzati nella finestra, è possibile modificarli o cancellarli premendo [Opz].

Ricerca E-Mail [Nomi 2]

1. Per prima cosa aprire la Rubrica premendo [Nomi] in modalita standby.
2. Scorrere fino ad evidenziare **Ricerca E-Mail**, quindi premere [OK] per accedere al menu.
3. Scrivere la prima o tutte le lettere del nome richiesto e premere [Ricerca]. A questo punto il nome o i nomi verranno visualizzati sul display.

4. Scorrere fino ad evidenziare il nome desiderato.
5. Premere  [OK] per visualizzare l'indirizzo E-mail.





● Nota

- Quando un nome e indirizzo E-mail sono visualizzati nella finestra, è possibile modificarli o cancellarli premendo  [Opz].

Aggiungi Voce [Nomi 3]

Con questa funzione si possono aggiungere nomi e numeri di telefono. I dati immessi possono quindi essere salvati nella scheda SIM oppure nella memoria del telefono.





La capacità di memoria del telefono è di 500 voci di numeri personali, mentre la capacità di memoria della scheda SIM dipende dal gestore telefonico. Nella memoria del telefono e nella memoria della scheda SIM si possono salvare nomi di un massimo di 20 caratteri. Il numero di caratteri dipende dalle caratteristiche della scheda SIM.

1. Per prima cosa aprire la Rubrica premendo  [Nomi] in modalità standby.
2. Scorrere fino ad evidenziare **Aggiungi voce**, quindi premere  [OK] per accedere al menu.
3. Inserire un nome da aggiungere.
4. Premere  [OK]. A questo punto viene visualizzata la finestra per immettere il numero.
5. Immettere il numero di telefono.
6. Premere  [OK]. Ora viene visualizzata la finestra di selezione della memoria. In questa finestra è possibile scegliere se memorizzare il numero di telefono nella scheda SIM o nel telefono.
7. Se vi è una posizione di memoria disponibile, si può aggiungere la voce. Se invece la memoria è piena, viene visualizzato un messaggio di errore e il menu torna alla fase precedente.

Aggiun. E-Mail [Nomi 4]

Con questa funzione si possono aggiungere nomi e indirizzi E-mail. Dopo l'immissione, l'indirizzo E-mail può essere salvato solamente nella memoria del telefono.



Si possono salvare nomi E-mail di un massimo di 30 caratteri e indirizzi E-mail di un massimo di 50 caratteri, solamente nella memoria del telefono.

1. Per prima cosa aprire la Rubrica premendo  [Nomi] in modalità standby.
2. Scorrere fino ad evidenziare **Aggiun. E-Mail**, quindi premere  [OK] per accedere al menu.
3. Immettere il nome usando la tastiera.
4. Premere  [OK].
5. Se nella memoria del telefono vi è una posizione disponibile, il messaggio per l'immissione dell'indirizzo E-mail verrà visualizzato. Se invece la memoria del telefono è piena, viene visualizzato un messaggio di errore. Per aggiungere una nuova voce è necessario cancellare prima un indirizzo E-mail memorizzato con il menu Ricerca E-mail.
6. Immettere l'indirizzo E-Mail.
7. Premere  [OK] per memorizzare.

Gruppi [Nomi 5]

Scegliendo questa funzione si può gestire la lista Gruppi, con Lista membri, Aggiungi, Cancella, Rinomina.

Usando il menu **Aggiungi**, si possono salvare fino a 20 membri in ciascun gruppo. Si possono salvare un massimo di 10 gruppi solo nella memoria del telefono.

1. Per prima cosa aprire la Rubrica premendo  [Nomi] in modalità standby.
2. Scorrere fino alla voce **Gruppi** e quindi premere  [OK] per accedere a questo menu.
3. Vengono così visualizzate tutte le liste di Gruppi.
4. Per aggiungere un gruppo, selezionare <Vuoto> e premere  [Aggiun.].
5. Selezionare e immettere un nome per il Gruppo.



6. Dopo aver premuto  [Opz] per un gruppo selezionato, i relativi sottomenu verranno visualizzati.

● **Attenzione**

- La selezione di questa voce non significa che sia possibile aggiungere una nuova voce nei Gruppi. Per aggiungere una nuova voce nel Gruppo, è necessario scegliere Lista membri.





■ **Elenco Membri:**

Questa voce di menu ha tre sottomenu: Nuova Voce, Voce Presente e Canc. Membro.

1. Selezionare **Eleco Membri**, quindi premere  [OK] per accedere al menu.
2. Viene così visualizzata la Lista membri.
3. Selezionare Membri, quindi premere  [Opz] per accedere al menu.
4. In questo modo quindi **Nuova Voce, Voce Presente e Canc. Membro** verranno visualizzati.
 - **Nuova Voce** : Per aggiungere una nuova voce nel Gruppo selezionato o nella Rubrica.
 - **Voce Presente** : Per aggiungere una voce già esistente cercandola nella Rubrica.
 - **Canc. Membro** : Per cancellare una voce selezionata in un Gruppo.

■ **Cancella:**

Per cancellare un Gruppo nella Lista gruppi.





1. Scorrere fino ad evidenziare **Gruppi**, quindi premere  [OK] per accedere al menu.
2. Scorrere fino ad evidenziare la voce **Cancella**, quindi premere  [OK] per accedere al menu.
3. Verrà quindi visualizzato un messaggio di conferma.
4. Premere  [OK] per cancellare, oppure  [Indiet.] per annullare l'operazione.

● **Attenzione**

- Pur cancellando un Gruppo nella Lista gruppi, le relative voci rimarranno nella memoria.



■ **Modifica Nome:**

Per cambiare il nome di un gruppo.

1. Scorrere fino ad evidenziare **Gruppi**, quindi premere  [OK] per accedere al menu.
2. Scorrere fino ad evidenziare la voce **Modifica Nome**, quindi premere  [OK] per accedere al menu.
3. Viene quindi visualizzata la finestra di modifica nomi dei gruppi.
4. Premere  [OK] per rinominare, oppure  [Indiet.] per annullare l'operazione.





Selez. Rapida [Nomi 6]

È possibile associare i tasti da  a  a delle voci nella Rubrica per dare a queste voci accesso diretto mediante la pressione prolungata dei rispettivi tasti in modalità standby.



1. Per prima cosa aprire la Rubrica premendo  [Nomi] in modalità standby.
2. Scorrere fino a **Selez. Rapida**, quindi premere  [OK] per accedere a questo menu.
3. Viene così visualizzata la Lista selezioni veloci.
4. Vi sono tre sottomenu: **Aggiungi**, **Modifica** e **Cancella**. Se si desidera aggiungere un numero di Selezione veloce, selezionare <Vuoto> e premere  [Aggiun.]. È possibile modificare la posizione dei numeri di Selezione veloce con **Modifica** e cancellare i numeri di selezione veloce assegnati con **Cancella**.

Cancella Tutte [Nomi 7]

Per cancellare tutti i nomi e numeri memorizzati. Questa funzione può richiedere il Codice di sicurezza.



1. Per prima cosa aprire la Rubrica premendo  [Nomi] in modalità standby.
2. Scorrere fino a **Cancella Tutte**, quindi premere  [OK] per accedere a questo menu.
3. Selezionare quindi la memoria da cancellare : SIM Card o Telefono
4. Per avere conferma della cancellazione verrà visualizzato un messaggio di avvertenza.
5. Premendo  [OK] potrebbe venire richiesto di immettere il Codice di sicurezza.
6. Premere  [OK] per cancellare la memoria oppure  [Indiet.] per annullare l'operazione.

Memoria [Nomi 8]

1. Per prima cosa aprire la Rubrica premendo  [Nomi] in modalità standby.
2. Scorrere fino a **Memoria**, quindi premere  [OK] per accedere a questo menu.
3. Verranno così visualizzate le voci di menu sotto riportate.
 - **Selezione** : Questa funzione permette di selezionare la memoria: scheda SIM o telefono.
 - **Mostra Stato** : Questa funzione consente di controllare la memoria residua e totale della rubrica telefonica.

Copia [Nomi 9]

Per copiare le voci da una memoria all'altra. È possibile copiare/spostare le voci dalla memoria della scheda SIM a quella del telefono una alla volta oppure tutte assieme. Ed è anche possibile copiare/spostare le voci dalla memoria del telefono a quella della scheda SIM una alla volta oppure tutte assieme.

1. Per prima cosa aprire la Rubrica premendo  [Nomi] in modalità standby.
2. Scorrere fino a **Copia**, quindi premere  [OK] per accedere a questo menu.
3. Verranno così visualizzati i sottomenu sotto riportati.



SIM ⇒ Telefono : Per copiare/spostare una voce dalla scheda SIM alla memoria del telefono.

Telefono ⇒ SIM : Per copiare/spostare una voce dalla memoria del telefono alla scheda SIM.





Uno alla volta : Per copiare/spostare una sola voce dalla memoria di origine alla memoria di destinazione.

Copia Tutti : Per copiare/spostare tutte le voci dalla memoria di origine alla memoria selezionata.







Mantieni Orig. : La voce viene conservata sia nella memoria di origine, sia nella memoria di destinazione.

Canc. Origin. : La voce della memoria di origine viene cancellata, mentre viene conservata la voce nella memoria di destinazione.

4. Selezionare la voce da copiare/spostare nella Rubrica.
5. Premere  [OK] per copiare/spostare la voce, oppure  [Indiet.] per annullare l'operazione.



SDN [Nomi 10] (dipendente da SIM)

Usare questa funzione per accedere ad una lista particolare di servizi forniti dal gestore telefonico (se supportato dalla scheda SIM).

1. Per prima cosa aprire la Rubrica premendo  [Nomi] in modalità standby.
2. Scorrere fino a **SDN**, quindi premere  [OK] per accedere al menu.
3. Verranno così visualizzati i nomi dei servizi disponibili.
4. Usare  e  per selezionare un servizio.
5. Premere  per chiamare il servizio.

Proprio num. [Nomi 11]

Se si immette il proprio numero di telefono, questo viene visualizzato con Proprio numero.

1. Per prima cosa aprire la Rubrica premendo  [Nomi] in modalità standby.
2. Scorrere fino a **Proprio num.**, quindi premere  [OK] per accedere a questo menu.
3. Verranno così visualizzati i nomi del proprio numero disponibile, se si immettono il proprio nome e numero.



1 Messaggi

- 1-1 Scrivi SMS
- 1-2 Inviati
- 1-3 Ricevuti
- 1-4 Visual. Stato
- 1-5 Chiama Segret.
- 1-6 Cell Broadcast
- 1-6-1 Opzione CB
- 1-6-1-1 Attivo
- 1-6-1-2 Non Attivo
- 1-6-2 Leggi
- 1-6-3 Argomenti
- 1-6-3-1 SIM
- 1-6-3-1-1 Aggiungi
- 1-6-3-1-2 Cancella
- 1-6-3-2 Telefono
- 1-6-3-2-1 Aggiungi
- 1-6-3-2-2 Selezione
- 1-6-3-2-3 Cancella
- 1-6-4 Lingue
- 1-7 Stato Memoria
- 1-8 Impostazioni
- 1-8-1 Visual. Stato
- 1-8-2 Tipo Messaggio
- 1-8-3 Durata
- 1-8-4 Centro SMS
- 1-8-5 Segreteria Tel
- 1-8-6 Avviso ric.



2 Opz. Chiamata

- 2-1 Trasf. Chiamata
- 2-1-1 Chiam. Vocale
- 2-1-1-1 Trasf. Tutte
- 2-1-1-2 Trasf. No Raggiungibile
- 2-1-1-3 Trasferisci se Occupato
- 2-1-1-4 Trasferisci senza Risposta
- 2-1-1-5 Annulla Tutti
- 2-1-2 Tutte ch. Dati
- 2-1-3 TutteChiam. Fax
- 2-1-4 Annulla Tutti
- 2-2 Blocco Chiamate
- 2-2-1 Chiamate Inviato
- 2-2-2 Internazionali
- 2-2-3 Chiam. Internaz. Escl. Domestiche
- 2-2-4 Chiamate Ricervute
- 2-2-5 Con Roaming
- 2-2-6 Annulla Tutti
- 2-2-7 Mod. Password
- 2-3 Attesa Chiamata
- 2-4 InvioNr Utente
- 2-5 CUG



3 Costo Chiam.

- 3-1 Durata chiam.
- 3-1-1 Ult. Chiamata
- 3-1-2 Tutte
- 3-1-3 Ricevute
- 3-1-4 Inviata
- 3-1-5 Azzeraamento
- 3-2 Costi Chiamata
- 3-2-1 Ult. Chiamata
- 3-2-2 Tutte
- 3-2-3 Azzeramento
- 3-3 Imp. Costo
- 3-3-1 Limite Costo
- 3-3-2 Imp. Tariffa
- 3-3-3 TOT Fine Chiam.



4 Sicurezza

- 4-1 Attiva PIN
- 4-2 Mod. Codici Acc
- 4-2-1 PIN1
- 4-2-2 PIN2
- 4-2-3 Cod. Sicurezza
- 4-3 Selez. Fissa



5 Impostazioni

- 5-1 Selezione Rete
- 5-1-1 Automatico
- 5-1-2 Manuale
- 5-2 Impost. Tel.
- 5-2-1 Modo d'uso
- 5-2-2 Backlight
- 5-2-3 Vol. Toni Tasti.
- 5-2-4 Vol. Suoneria
- 5-2-5 Contrasto LCD
- 5-2-6 Tipo Suoneria
- 5-2-7 Lingua
- 5-2-8 Mess. Benvenuto
- 5-2-9 Disp. Standby
- 5-3 Impost. Chiam.
- 5-3-1 Tasto Risposta
- 5-3-2 Richia. Autom.
- 5-3-3 Modo Chiamata
- 5-3-4 Risp. Answer
- 5-4 Imp. Data/Ora
- 5-4-1 Orologio
- 5-4-1-1 Imposta Ora

5-4-1-2	Formato Ora
5-4-2	Data
5-4-2-1	Imposta Data
5-4-2-2	Formato Data
5-4-3	Sveglia
5-4-3-1	Imp. Sveglia
5-4-3-2	Canc. Sveglia
5-4-3-3	Sveg. da Spento
5-5	Profili



6 Accessori

6-1	Agenda
6-1-1	Mostra Giorno
6-1-1-1	Cancella
6-1-1-2	Modifica
6-1-1-3	Invia Nota
6-1-2	Crea
6-1-2-1	Agenda
6-1-2-2	Chiamata
6-1-2-3	Memo
6-1-2-4	Anniversario
6-1-3	Cancella
6-1-3-1	Giorno Selez.
6-1-3-2	Uno alla volta
6-1-3-3	Tutti
6-1-4	Mostra Tutti
6-2	Fusi Orari
6-3	Calcolatrice
6-4	Conversione
6-4-1	Lunghezza
6-4-2	Peso
6-4-3	Volume
6-4-4	Superficie
6-5	Giochi
6-5-1	Corsair
6-5-2	Crazy Race
6-5-3	Diamond King
6-5-4	Stone Axe
6-5-5	Black Jack



7 Selez. Vocale



- 7-1 Apprendimento
- 7-2 Ricerca
 - 7-2-1 Ricerca vocale
 - 7-2-1-1 Modifica Voce
 - 7-2-1-2 Modif. Numero
 - 7-2-1-3 Cancella
 - 7-2-2 Ricerca Numero
 - 7-2-2-1 Modif. Voce
 - 7-2-2-2 Modif. Numero
 - 7-2-2-3 Cancella
- 7-3 Impostazioni
 - 7-3-1 Attiva
 - 7-3-2 Disattiva
- 7-4 Cancella Tutte



8 Internet









- 8-1 Home
- 8-2 Preferiti
 - 8-2-1 Vai
 - 8-2-2 Modifica
 - 8-2-3 Cancella
 - 8-2-4 Agg. Preferiti
- 8-3 Profili
- 8-4 Svuota cache

Uso del Menu

Le funzioni di cui è dotato il telefono consentono di personalizzarlo secondo le proprie necessità. Tali funzioni sono disposte in menu e sottomenu. Per accedere ai menu ed ai sottomenu si possono usare i tasti di scorrimento  e  oppure i tasti di accesso rapido.

Navigazione dei menu mediante scorrimento

Il menu principale permette di accedere agli altri menu.

1. Premere  [Menu] per accedere al menu principale. Quindi premere  o  per raggiungere il menu desiderato (p.es. Sicurezza); per uscire dai menu invece premere  [Indiet.].
2. Per accedere ad un sottomenu, trovare quello desiderato premendo  o . Quindi premere  [OK] per entrare nel sottomenu, e  [Indiet.] per uscire dal sottomenu.

Accesso rapido ai menu

Se si conoscono i numeri dei menu, è possibile utilizzarli per entrare rapidamente in un menu. In questa guida, i numeri dei menu sono illustrati così.

1. Premere  [Menu].
2. Immettere rapidamente il numero di indice della funzione di menu a cui si desidera accedere.

Per esempio, per attivare la funzione di risposta con qualsiasi tasto :

 : per **Accedere al menu.**

 : per **Impostazioni.**

 : per **Impost. Chiam.**

 : per **Tasto Risposta.**

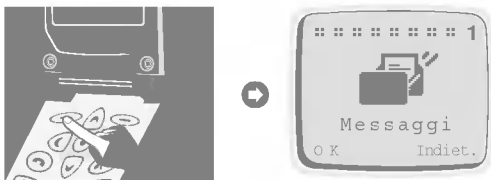

In questo menu del telefono si trovano le funzioni relative ai messaggi di testo, vocali e Cell Broadcast, nonché alle impostazioni per i messaggi.





Scrivi SMS [Menu 1-1]

Con il menu **Scrivi SMS** è possibile scrivere e modificare messaggi di testo della lunghezza massima di 160 caratteri. Una volta completata la scrittura del messaggio, premere  [Opz]. Viene quindi visualizzato il seguente menu.

■ Invia : Per inviare il messaggio inserito o modificato.

1. Entrando in questo menu, il telefono chiede di immettere il numero a cui inviare il messaggio.
2. Dopo l'invio, il telefono chiede se si desidera salvare il messaggio inserito.
3. Premere  [OK] per memorizzare il messaggio nella casella dei messaggi In uscita, oppure premere  [Indiet.] per non memorizzarlo.

■ Memorizza : Per salvare il messaggio nella casella dei messaggi In uscita.





1. Il telefono chiede se si desidera salvare il messaggio inserito oppure no.
2. Premere  [OK] per memorizzare il messaggio nella casella dei messaggi In uscita, oppure premere  [Indiet.] per non memorizzarlo.



- **Modo eZi** : Selezionando questa modalità, è possibile scrivere un messaggio con eZi, il metodo di scrittura intuitiva.

Messaggi [Menu 1]

- **Modo Lettera** : Selezionando questa modalità, è possibile scrivere un messaggio in modalità Lettera.
- **Modo Numeri** : Selezionando questa modalità, è possibile scrivere un messaggio in modalità Numerica.
- **Dizionario** : Con questa opzione è possibile aggiungere o cancellare una parola nel dizionario personalizzato.
 1. Premere il tasto  [Opz] dopo aver immesso la parola desiderata, quindi apparirà il seguente menu.
Agg. Parola
Canc. Palora
 2. Selezionare **Agg. Parola** per aggiungere la parola precedentemente immessa nel dizionario personalizzato della lingua eZi attualmente selezionata. Questa parola sarà quindi cercata da eZi durante la scrittura in modalità eZi.
 3. Selezionare **Canc. Palora** per cancellare la parola precedentemente immessa dal dizionario personalizzato della lingua eZi attualmente selezionata.La parola aggiunta sarà quindi cercata da eZi durante la scrittura in modalità eZi.
- **Elenco Diz.** : Selezionando questa voce è possibile vedere ulteriori parole contenute nel dizionario personalizzato della lingua eZi attualmente selezionata. Selezionare una voce da modificare o cancellare, quindi scegliere se aggiungere o cancellare una nuova parola nel menu successivo.

Inviati [Menu 1-2]

Entrando in questo menu è possibile vedere i messaggi memorizzati. Scorrere fino al messaggio desiderato con ,  e spostarsi in alto o in basso con , . Per uscire dal menu In uscita, premere  [Indiet.].

Per modificare il messaggio, premere  [Modif.] e quindi procedere alla modifica del messaggio selezionato. Dopo aver terminato la modifica del messaggio e premuto , si può passare al menu successivo: **Invia, Salva, Cancella, Cancella Tutte.**

■ **Invia:**

Per inviare il messaggio selezionato. La sequenza è la stessa dell'opzione Invia di Scrivi messaggio.



■ **Salva:**

Per salvare il messaggio selezionato. La sequenza è la stessa dell'opzione Salva di Scrivi messaggio.







■ **Cancella:**

Il messaggio viene cancellato.

■ **Cancella Tutte:**

Tutti i messaggi contenuti nella casella dei messaggi In uscita vengono cancellati. In questo menu, come misura di sicurezza il telefono chiede la conferma di voler veramente cancellare tutti i messaggi. Quindi premere  [OK] per eliminare tutti i messaggi, oppure premere  [Indiet.] per non eliminarli.

Ricevuti [Menu 1-3]

Quando viene ricevuto un messaggio di testo, il telefono visualizza  e memorizza il nuovo messaggio nell'elenco dei messaggi in arrivo. Il simbolo rimane visualizzato fino a quando non si legge il messaggio. Entrando in questo menu è possibile vedere l'ultimo messaggio ricevuto. Scorrere fino al messaggio desiderato con ,  e spostarsi in alto o in basso con , . Per uscire dal menu In arrivo, premere  [Indiet.]. Durante la lettura del messaggio, premere  [Opz] per accedere alle opzioni disponibili.

Messaggi [Menu 1]

■ **Cancella:**

Il messaggio viene cancellato.

■ **Rispondi:**

Per rispondere al mittente con un altro messaggio. Entrando in questo menu si può immettere il messaggio da inviare, e quindi premere  [OK] per inviarlo oppure premere  [Indiet.] per annullare l'invio.

■ **Inoltra:**

Per inoltrare il messaggio selezionato a un altro numero di telefono. In questo menu il telefono chiede di immettere il numero a cui inoltrare il messaggio e quindi lo invia.



■ **Chiama numero:**

Per chiamare il mittente del messaggio. Selezionando questa voce, il telefono compone automaticamente il numero.

■ **Estrai numero:**

Se il messaggio selezionato contiene un numero di telefono fra " " , è possibile estrarlo e anche memorizzarlo nella Rubrica.







■ **Cancella Tutte:**

Tutti i messaggi contenuti nella casella dei messaggi In arrivo vengono cancellati. In questo menu, come misura di sicurezza il telefono chiede la conferma di voler veramente cancellare tutti i messaggi. Quindi premere  [OK] per eliminarli, oppure premere  [Indiet.] per non eliminarli.

Visual. Stato [Menu 1-4]

È possibile impostare la ricezione di una notifica di stato per l'invio dei messaggi. Quando si riceve un messaggio di testo con la notifica di stato, il telefono lo memorizza nell'elenco dei messaggi di notifica di stato.



Se la memoria delle notifiche di stato è piena, il telefono cancella automaticamente la notifica di stato più vecchia memorizzando l'ultima ricevuta.

Entrando in questo menu si può vedere la precedente notifica di stato memorizzata. Scorrere fino al messaggio desiderato con  ,  e spostarsi in alto o in basso con  ,  . Per uscire dal menu Notifica di stato, premere  [Indiet.]. Durante la lettura del messaggio, premere  [Opz] per accedere alle opzioni disponibili.

■ Cancella

Il messaggio di notifica di stato selezionato viene cancellato.

■ Cancella Tutte



Tutti i messaggi contenuti nella casella dei messaggi Notifica di stato vengono cancellati. In questo menu, come misura di sicurezza il telefono chiede la conferma di voler veramente cancellare tutti i messaggi. Quindi premere  [OK] per eliminare tutti i messaggi, oppure premere  [Indiet.] per non eliminarli.

Chiama Segret. [Menu 1-5]

In questo menu è possibile ascoltare i messaggi vocali ricevuti. Se il telefono ha in memoria l'indirizzo del centro servizi della segreteria telefonica, effettuerà la chiamata automaticamente, altrimenti chiederà di immetterne l'indirizzo.

Cell Broadcast [Menu 1-6]

I messaggi Cell broadcast sono messaggi di testo trasmessi dalla rete a gruppi di utenti di telefoni GSM. Questi messaggi forniscono informazioni generali quali previsioni del tempo, informazioni sul traffico e notizie di borsa. Ciascun tipo di informazione è associato ad un particolare numero. Quando si riceve un messaggio Cell broadcast, è possibile leggerlo come segue :

1. Quando si riceve un messaggio Cell broadcast, questo viene automaticamente visualizzato sul display. Se il messaggio è troppo lungo per poter essere visualizzato per intero in una finestra, lo si può leggere scorrendo con  e  .
2. Dopo la lettura del messaggio, premere  [OK] per tornare alla modalità di Stand-By.

Messaggi [Menu 1]





3. Il telefono memorizzerà tale messaggio fino a quando non verrà raggiunto un novo messaggio del canale.
4. Per leggere nuovamente il messaggio, vedere il [Menu 1-6-2](Leggi).

■ Opzione CB [Menu 1-6-1]

- **Attivo [1-6-1-1]** : Selezionando questo menu, il telefono riceverà i messaggi Cell Broadcast.
- **Non Attivo [1-6-1-2]** : Selezionando questo menu, il telefono non riceverà più i messaggi Cell Broadcast.

■ Leggi (Dipendente dalla rete e dall'abbonamento) [Menu 1-6-2]

In questo menu è possibile leggere i messaggi Cell broadcast memorizzati. Inoltre il telefono memorizza solo l'ultimo messaggio di ciascun canale.



1. Selezionando questo menu, il telefono visualizzerà il messaggio.
2. Ora è possibile leggere il messaggio. Se è troppo lungo per poter essere visualizzato per intero nel display scorrere premendo  e .
3. Dopo aver letto il messaggio, premere il tasto  per leggere quello successivo, e premere  [Esci] per uscire dal menu.

■ Argomenti (Dipendente dalla rete e dall'abbonamento) [Menu 1-6-3]

SIM

Con questo menu è possibile aggiungere o cancellare le categorie di messaggi CB nella memoria SIM. Selezionando il menu **Aggiungi**, si possono immettere i soli numeri della categoria, composti da un paio di cifre. Selezionando il menu **Cancella**, si può vedere l'elenco delle categorie dei messaggi CB, e si possono cancellare con  [Cancella].

Telefono

Con questo menu è possibile aggiungere, selezionare e cancellare le categorie di messaggi CB nella memoria del telefono. Selezionando il menu **Aggiungi**, si aggiunge il numero della categoria di messaggi CB con il relativo identificativo. Scegliendo il menu Selezione, si può vedere l'elenco dei numeri delle categorie di messaggi CB con i relativi identificativi, selezionabili tramite il tasto  [OK], per attivarli o disattivarli. Selezionando il menu **Cancella** si può vedere l'elenco dei numeri delle categorie di messaggi CB con i relativi identificativi, e si possono cancellare con  [Cancella].

■ Lingue [Menu 1-6-4]

In questo menu si possono impostare le lingue. In questo modo il telefono riceverà i messaggi cell broadcast nella lingua selezionata.

1. In questo menu sono presenti diverse lingue. (p.es.- Inglese, francese, ...)
2. Scorrere fino ad evidenziare la lingua desiderata, quindi selezionare attiva/non attiva.
3. Con la procedura dei punti 1~2 è possibile selezionare più di una voce.

Stato Memoria [Menu 1-7]

Selezionando questo menu, il telefono visualizza la quantità di memoria utilizzata e la memoria totale. La memoria totale è l'insieme della memoria SIM e di quella del telefono.

Impostazioni [Menu 1-8]

■ Visual. Stato [Menu 1-8-1]

In questo menu è possibile impostare il servizio messaggi in modo da ricevere una notifica dei messaggi che saranno inviati. Questa notifica comunica se il messaggio inviato sia giunto a destinazione o meno.

- **Attivo** : Selezionando questo menu si riceverà la notifica di stato dei messaggi.

Messaggi [Menu 1]

- **Non Attivo** : Selezionando questo menu non si riceverà la notifica di stato dei messaggi.

■ Tipo Messaggio [Menu 1-8-2]

: Testo, Voce, Fax, X.400, E-mail, ERMES

Solitamente questa scelta di menu dovrebbe essere impostata su **Testo**. Il servizio messaggi potrebbe tuttavia offrire la possibilità di convertire il messaggio di testo in formati alternativi, adatti al dispositivo che riceverà il messaggio. Per conoscere la disponibilità di questa funzione rivolgersi al proprio gestore telefonico.

■ Durata [Menu 1-8-3]

Questo servizio di rete consente di impostare il periodo di tempo durante il quale il messaggio dovrà rimanere memorizzato presso il centro servizi, che in tale periodo tenterà di inviarlo: **1 ora, 6 ore, 12 ore, 1 giorno, 2 giorni, 1 settimana, o tempo massimo** disponibile.

■ Centro SMS [Menu 1-8-4]

In questo menu, il telefono chiede l'indirizzo del centro servizi. Ciò è necessario per l'invio dei messaggi di testo.

■ Segreteria Tel [Menu 1-8-5]

In questo menu, il telefono chiede di immettere il numero della segreteria telefonica. Ciò è necessario per ascoltare i messaggi vocali presenti nella segreteria telefonica.

■ Avviso ric. [Menu 1-8-6]

È possibile impostare per quante volte e con che frequenza il telefono debba segnalare l'arrivo di messaggi.

Il menu "Opz. Chiamata" consente di accedere ai servizi supplementari forniti dalla rete GSM.







● Nota

- I menu Trasf. Chiamata, Blocco Chiamate e Attesa Chiamata contengono ciascuno un'opzione per la visualizzazione dello stato attuale del servizio. Questa funzione effettua una chiamata alla rete. Tale chiamata potrebbe essere addebitata all'utente che l'ha attivata. Per maggiori informazioni a questo proposito rivolgersi al proprio gestore telefonico.

Trasf. Chiamata [Menu 2-1]

(dipendente dalla rete e dall'abbonamento)

Il servizio di Trasferimento di chiamata trasferisce le chiamate vocali, fax e/o dati in arrivo ad un altro numero. Quando viene fatta una richiesta di trasferimento di chiamata, questa riguarda solamente la linea attualmente selezionata.

1. Premere  [Menu] in modalità standby.
2. Premere  per l'accesso diretto oppure usare  e  per accedere al menu Opz. Chiamata.
3. Selezionare il menu **Trasf. Chiamata** e premere  [OK] per accedervi.
4. Selezionare **Chiam. Vocale**.





Opz. Chiamata [Menu 2]

■ Chiam. Vocale [Menu 2-1-1]

- **Trasf. Tutte :**
Trasferisce incondizionatamente tutte le chiamate.
- **Trasf. No Raggiungibile :**
Trasferisce le chiamate se la zona in cui ci si trova non è coperta dalla rete.
- **Trasferisci se Occupato :**
Trasf. Chiamate se il telefono è occupato.
- **Trasferisci senza Risposta :**
Trasferisce le chiamate se non si risponde al telefono.
- **Annulla Tutti :**
Annulla solo il trasferimento delle chiamate vocali.





■ Tutte ch. Dati [Menu 2-1-2] :

Trasferisce incondizionatamente tutte le chiamate dati.

1. Premere  [Menu] in modalità standby.
2. Premere  per l'accesso diretto oppure usare  e  per accedere al menu Opz. Chiamata.
3. Selezionare il menu **Trasf. Chiamata** premere  [OK] per accedervi.
4. Selezionare **Tutte ch. Dati**.





■ TutteChiam. Fax [Menu 2-1-3] :

Trasferisce incondizionatamente tutte le chiamate fax.

1. Premere  [Menu] in modalità standby.
2. Premere  per l'accesso diretto oppure usare  e  per accedere al menu Opz. Chiamata.
3. Selezionare il menu **Trasf. Chiamata** premere  [OK] per accedervi..
4. Selezionare **TutteChiam. Fax**.

■ Annulla tutto [Menu 2-1-4] :





Annulla il trasferimento di tutte le chiamate vocali, dati e fax.

1. Premere  [Menu] in modalità standby.
2. Premere  per l'accesso diretto oppure usare  e  per accedere al menu Opz. Chiamata.
3. Selezionare il menu **Trasf. Chiamata** premere  [OK] per accedervi.
4. Selezionare **Annulla tutto**.

Blocco Chiamate [Menu 2-2]

(dipendente dalla rete e dall'abbonamento)

Il servizio di Esclusione di chiamata impedisce al telefono di effettuare e/o ricevere determinate categorie di chiamate. Questa funzione richiede la password per l'esclusione di chiamata, che viene fornita dal gestore telefonico.

1. Premere  [Menu] in modalità standby.
2. Premere  per l'accesso diretto oppure usare  e  per accedere al menu Opz. Chiamata.
3. Scorrere fino ad evidenziare il menu **Blocco Chiamate** e premere  [OK] per accedervi.

- **Chiamate Inviare :**
Servizio di esclusione di tutte le chiamate in uscita.
- **Internazionali :**
Servizio di esclusione delle chiamate internazionali in uscita.
- **Chiam. Internaz. Escl. Domestiche :**
Servizio di esclusione di tutte le chiamate eccetto quelle dirette verso la rete del proprio Paese.
- **Chiamate Ricevute :**
Servizio di esclusione di tutte le chiamate in arrivo.





Opz. Chiamata [Menu 2]

- **Con Roaming :**
Servizio di esclusione di tutte le chiamate in arrivo con Roaming.
- **Annulla Tutti :**
Annulla solamente il servizio di esclusione delle chiamate vocali.
- **Mod. Password :**
Modifica la password per l'esclusione di chiamata.

Attesa Chiamata [Menu 2-3]

(dipendente dalla rete e dall'abbonamento)

Attiva o disattiva il servizio di Chiamata in attesa. Se il servizio è attivo, è possibile accettare una chiamata in attesa (in arrivo). Se il servizio non è attivo, non è possibile accettare una chiamata in attesa (in arrivo) e non è possibile riconoscerla. Il chiamante sentirà il tono di occupato.





1. Premere  [Menu] in modalità standby.
2. Premere  per l'accesso diretto oppure usare  e  per accedere al menu Opz. Chiamata.
3. Scorrere fino ad evidenziare il menu **Attesa Chiamata** e premere  [OK] per accedervi.

InvioNr Utente [Menu 2-4]

(dipendente dalla rete e dall'abbonamento)

Questo menu è valido solamente se l'utente è abbonato in modalità temporanea.





Selezionando **Attivo**, si consente che il proprio numero di telefono venga visualizzato sul telefono chiamato. Questa modalità può essere attivata/disattivata ogni qualvolta lo si desidera.

1. Premere  [Menu] in modalità standby.
2. Premere  per l'accesso diretto oppure usare  e  per accedere al menu Opz. Chiamata.
3. Scorrere fino ad evidenziare **InvioNr Utente** e premere  [OK] per accedere al menu.

CUG [Menu 2-5]

(dipendente dalla rete)

Questa funzione consente di limitare l'uso del telefono alle chiamate effettuate ai numeri appartenenti ad un determinato gruppo di utenti. Quando viene usata questa funzione, ogni chiamata in uscita viene associata ad un indice di gruppo. Se viene specificato un indice di gruppo, questo verrà usato per tutte le chiamate in uscita. Se non è specificato nessun indice di gruppo, la rete userà l'indice preferenziale (un indice specifico memorizzato nella rete).

1. Premere  [Menu] in modalità standby.
2. Premere  per l'accesso diretto oppure usare  e  per accedere al menu Opz.Chiamata.
3. Scorrere fino ad evidenziare **CUG** e premere  [OK] per accedervi.







<Premere due volte>



Durata chiam. [Menu 3-1]

Questa funzione consente di vedere la durata dell' Ultima Chiamata, Tutte, Ricevute e Inviata in ore, minuti e secondi. È anche possibile azzerare i timer di chiamata.





1. Premere  [Menu] in modalità standby.
2. Premere  per l'accesso diretto oppure usare  e  per accedere al menu Costo Chiam.
3. Selezionare **Durata chiam.** e premere  [OK] per accedere al menu.
4. Questo menu ha 5 sottomenu. È possibile scegliere la voce che si desidera vedere.

Costi Chiamata [Menu 3-2]

Il servizio di rete consente di controllare i costi dell'ultima chiamata o di tutte le chiamate e di azzerare i contatori. Per azzerare i contatori è necessario il codice PIN2. I Costi vengono visualizzati indipendentemente per ogni scheda SIM, nei termini dell'unità di tariffazione in essa impostata [Menu 3-3-2].

● Nota

- Il costo effettivo fatturato per le chiamate dal proprio gestore telefonico può variare a seconda delle caratteristiche della rete, dell'arrotondamento della bolletta, delle tasse, ecc.

1. Premere  [Menu] in modalità standby.
2. Premere  per l'accesso diretto oppure usare  e  per accedere al menu Costo. Chiam.
3. Scorrere fino ad evidenziare **Costi Chiamata** e premere  [OK] per accedervi.
4. Questo menu ha 3 sottomenu. Selezionare la voce desiderata.





Imp. Costo [Menu 3-3]

(dipendente da SIM)

■ **Limite Costo [Menu 3-3-1]**





Questo servizio di rete consente di limitare il costo delle chiamate ad un determinato numero di scatti. Selezionando **Attivo**, si può impostare il limite di costo in termini di credito ed usare il telefono fino al raggiungimento di un determinato credito. Selezionando **Non Attivo**, si può usare il telefono senza limiti di costo. Una volta esaurito il credito disponibile, non potranno più essere effettuate chiamate, fatta eccezione per le chiamate di emergenza.

Per impostare un limite di credito, è necessario il codice PIN2.

1. Premere  [Menu] in modalità standby.
2. Premere  per l'accesso diretto oppure usare  e  per accedere al menu Costo Chiam.
3. Scorrere fino al menu **Imp. Costo** e premere  [OK] per accedervi.
4. Selezionare **Limite Costo** per accedere al menu.



■ Imp. Tariffa [Menu 3-3-2]

È possibile impostare il nome della valuta ed il prezzo dello scatto. Per impostare il costo dello scatto rivolgersi al proprio gestore telefonico. Per selezionare la valuta o lo scatto in questo menu, è necessario il codice PIN2.

1. Premere  [Menu] in modalità standby.
2. Premere  per l'accesso diretto oppure usare  e  per accedere al menu Costo Chiam
3. Scorrere fino al menu **Imp. Costo** e premere  [OK] per accedervi.
4. Selezionare **Imp. Tariffa** per accedere al menu.

■ TOT Fine Chiam. [Menu 3-3-3]

È possibile controllare la durata e il costo della chiamata nel corso della stessa oppure dopo averla terminata, impostando questa opzione su **Attiva**.

1. Premere  [Menu] in modalità standby.
2. Premere  per l'accesso diretto oppure usare i tasti direzionali per accedere al menu Costo Chiam.
3. Scorrere fino ad evidenziare **Imp. Costo** e premere OK per accedervi.
4. Selezionare **TOT Fine Chiam.**



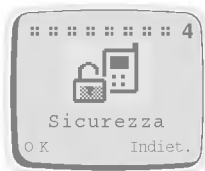

<Premere tre volte>





Attiva PIN [Menu 4-1]

In questo menu è possibile impostare il telefono in modo che richieda di digitare il codice PIN della scheda SIM al momento dell'accensione. Per usare questa funzione sarà richiesta l'immissione del codice PIN.

1. Accedere a questo menu selezionando **Attiva PIN**. Quindi il telefono chiede di immettere il codice PIN se la richiesta del codice PIN è attiva.
2. Immettere il codice PIN.
3. Premere  [OK] per confermare il codice PIN immesso, oppure premere  [Indiet.] per cancellare un carattere immesso.
4. Verrà quindi visualizzato il menu successivo.
 - **Attiva** : Attiva la richiesta del codice PIN.
 - **Disattiva** : Disattiva la richiesta del codice PIN.

Mod. Codici Acc [Menu 4-2]

Questo menu offre la funzione di modifica dei codici di accesso : **codice PIN1**, **PIN2** e **Cod. Sicurezza**.

1. Accedere a questo menu selezionando **Mod. Codici Acc**.
2. Selezionare **PIN1**, **PIN2**, o **Cod. Sicurezza**.
3. Immettere i codici PIN originali e premere  [OK].
4. Il telefono chiede di immettere il codice PIN1/PIN2 o il Cod. Sicurezza con cui sostituire quello precedente. Quindi premere  [OK]. Il telefono chiede quindi di immettere ancora una volta i nuovi codici PIN o di sicurezza per la verifica.

5. Se si inserisce correttamente il codice PIN1/PIN2 originale o Selez. Fissa e si effettuano le conferme esatte per quelli nuovi, tali codici verranno cambiati.

Selez. Fissa [Menu 4-3]

E' possibile bloccare le chiamate in uscita su determinati numeri telefonici. I numeri sono protetti dal PIN2. Questa funzione deve essere supportata dalla Sim Card utilizzata.

1. Accedere a questo menu selezionando **Selez. Fissa**. Il telefono chiederà di il codice PIN2.
2. Inserire il codice PIN2 originale e premere  [OK]. Se il codice PIN2 immesso è corretto, verrà visualizzato il menu successivo.
 - **Attiva** : Fornisce la funzione di limitare le chiamate in uscita solo a determinati numeri di telefono selezionati, se questa funzione è supportata dalla scheda SIM.
 - **Disattiva** : Nessuna limitazione alle chiamate in uscita.
 - **Numero** : Per aggiungere, modificare e cancellare i numeri rientranti nell'Abilitazione numeri.



<Premere quattro volte>



Selezione Rete [Menu 5-1]

È possibile selezionare la rete a cui registrarsi in modo automatico oppure manualmente.

■ Automatico [Menu 5-1-1]



Il telefono seleziona automaticamente la rete disponibile nella zona in cui ci si trova.

■ Manuale [Menu 5-1-2]

Il telefono trova la lista delle reti disponibili e la visualizza. A quel punto è possibile selezionare la rete che si desidera utilizzare, se tale rete ha un accordo di roaming con il proprio gestore di rete nazionale.

Impost. Tel. [Menu 5-2]

■ Modo d'uso [Menu 5-2-1]

Questa impostazione definisce il modo in cui il telefono segnala una chiamata vocale in arrivo: **Suoneria, Vibrazione, Vibr& Suoneria, Suoneria dopo Vibrazione, Silenzioso**. Una volta selezionato questo menu, è possibile scegliere le seguenti modalità: Suoneria, Vibrazione, Vibr& Suoneria, Suoneria dopo Vibrazione, Silenzioso. Premere  e  e selezionare una di queste opzioni.

■ Backlight [Menu 5-2-2]

È possibile impostare il tempo nel quale la tastiera e il display debbano rimanere illuminati ogni volta che si preme un tasto : **Non Attivo, Sempre con Flip Aperto, 20 secondi, 10 secondi, 5 secondi**.

Impostazioni [Menu 5]

■ Vol. Toni Tasti [Menu 5-2-3]

È possibile impostare il livello di volume del suono emesso alla pressione dei tasti : **Livello 1~5**, e **Spento**.

■ Vol. Suoneria [Menu 5-2-4]

Per impostare il livello di volume della suoneria : **Livello 1~5**, e **Spento**.

■ Contrasto LCD [Menu 5-2-5]

È possibile impostare il contrasto dei caratteri visualizzati sul display. I valori vanno da 0 a 9.

■ Tipo Suoneria [Menu 5-2-6]

In questo menù è possibile selezionare varie tipologie di suonerie.

1. Selezionare questo menù e il telefono richiederà il tipo di melodia
2. Verrà visualizzata la lista delle melodie. Selezionarne una premendo



■ Lingua [Menu 5-2-7]

Questo menu offre una scelta di lingue per il testi visualizzati a display. Se è selezionata l'impostazione Automatico, la lingua usata sarà basata sulla scheda SIM attualmente impiegata. Se la lingua della scheda SIM non è presente nel telefono, verrà utilizzato l'inglese.

■ Mess. Benvenuto [Menu 5-2-8]

Questo menu consente di impostare il testo o l'animazione da visualizzare brevemente all'accensione del telefono.

1. Scorrere fino ad evidenziare **Mess. Benvenuto**.
2. Quindi verrà visualizzato il menu successivo.
 - **Testo** : Per visualizzare un proprio testo. Selezionando questa voce, il telefono chiederà di immettere un messaggio di benvenuto.
 - **Animazione** : Per visualizzare un'animazione preimpostata.

■ Disp. Standby [Menu 5-2-9]

Questo menu consente di impostare ciò che deve essere visualizzato a display quando il telefono è in stanby. È possibile scegliere tra **Segno Zodiaco (Utente, Mensile)**, **Orol. Digitale**, **Orol. Analog.**, **Normale**, e **Testo**. In modalità testo si può inserire il testo desiderato.

Impost. Chiam. [Menu 5-3]

■ Tasto Risposta [Menu 5-3-1]

- **Attivo** : Selezionando questa opzione è possibile rispondere alla chiamata aprendo il folder oppure, a folder aperto, premendo tutti i tasti eccetto quello di accensione/spegnimento.
- **Non Attivo** : Selezionando questa opzione sarà possibile rispondere alle chiamate solo con il tasto .

■ Richia. Autom. [Menu 5-3-2]

- **Attivo** : Quando questa funzione è attiva, il telefono farà fino a un massimo di 10 tentativi di richiamare un numero dopo un tentativo di chiamata non riuscito.
- **Non Attivo** : Quando questa funzione è attiva, il telefono non farà nessun tentativo di richiamare un numero dopo un tentativo di chiamata non riuscito.

■ Modo Chiamata [Menu 5-3-3]

In questo menu, è possibile usare il telefono ed un PC ad esso collegato per inviare e ricevere fax, dai e voce. Accedendo a questo menu vengono visualizzate le seguenti opzioni.

- **Modo Singolo** :
Per usare un servizio dati o fax, accertarsi che la modalità di chiamata sia impostata su **Modo Singolo**. In questa modalità si può comunicare con voce, dati o fax.
- **Voce e fax** :
In questa modalità è possibile trasmettere voce e anche fax.

- (NUMERO UNICO) RIC VOCE e FAX
- (NUMERO UNICO) RIC FAX
- (NUMERO UNICO) RIC DATI

In caso di servizio con numero singolo, è possibile ricevere dati, fax oppure fax e voce in ciascuna modalità

● **Attenzione**

- Il servizio con numero singolo significa che il numero del servizio fax o dati è lo stesso del numero del servizio voce. Queste modalità dipendono dalle caratteristiche della rete.

■ **Risp. Autom. [Menu 5-3-4]**

Questa funzione si attiva solamente quando il telefono è collegato al kit vivavoce o all'auricolare.

- **Non Attivo** : Quando il telefono suona, è necessario rispondere manualmente.
- **5 Secondi** : Dopo 5 secondi il telefono risponde automaticamente.
- **10 Secondi** : Dopo 10 secondi il telefono risponde automaticamente.

Imp. Data /Ora [Menu 5-4]

■ **Orologio [Menu 5-4-1]**

Il telefono ha un proprio orologio. In questo menu si può impostare l'ora e sceglierne il formato, a 12 ore o a 24 ore.

- **Imposta Ora** : In questo menu è possibile impostare l'ora nel telefono. Dopo aver impostato l'ora, premere  [OK] per salvarla.
- **Formato Ora** : È possibile selezionare il formato dell'ora tra la visualizzazione a 12 ore ed a 24 ore.

■ Data [Menu 5-4-2]

- **Imposta Data** : Per impostare la data nel telefono.(anno, mese, giorno) Il modo di inserimento della data è lo stesso di quello impiegato per l'"Orologio"
- **Formato Data** : In questo menu si può impostare il formato della data: aaaa/mm/gg o gg/mm/aaaa o mm/gg/aaaa.

■ Sveglia [Menu 5-4-3]

Il telefono può anche essere usato come sveglia. Il metodo di impostazione è lo stesso usato per l'ora.

- **Imp. Sveglia** : Per impostare l'Ora e i Minuti in cui deve suonare la "sveglia".
 1. Selezionare **Sveglia**.
 2. Impostare l'ora in cui deve suonare la sveglia. Il modo di immissione dell'ora è lo stesso usato per l'"Orologio".
 3. Il telefono farà suonare la sveglia ogni giorno finché non sarà disattivata nel menu successivo "Disattiva sveglia".
- **Canc. Sveglia** : Per disattivare la sveglia che era stata impostata.
 1. In questo menu è possibile selezionare la sveglia da disattivare.
 2. Il telefono disattiva la sveglia selezionata.
- **Sveg. da Spento** : Il segnale della sveglia suona anche se il telefono è spento.

Profili [Menu 5-5]

In questo menu è possibile selezionare un gruppo di impostazioni che meglio si adattino a determinati ambienti e situazioni. (p.es. se si è all'aperto, si può scegliere il profilo Esterno, ecc.) Gli ambienti sono Normale, Silenzioso, Esterno, e Personalizzato.

Un gruppo di impostazioni è composto da Avvisi, Volume toni tastiera e Volume suoneria.

Impostazioni [Menu 5]

■ Normale/Silenzioso/Esterno

- **Attiva** : Si può impostare il profilo come ambienti. Avvisi, Volume toni tastiera e Volume suoneria vengono impostati contemporaneamente.
- **Modifica** : È possibile modificare il valore delle impostazioni: Avvisi, Volume toni tastiera e Volume suoneria.

■ Utente



- **Modifica nome** : Per inserire o modificare il Nome del profilo.
- **Attiva** : È possibile regolare il profilo come profilo personalizzato.
- **Modifica** : È possibile modificare il valore delle impostazioni.



Agenda [Menu 6-1]

Entrando in questo menu viene visualizzato un Calendario. In alto, nel display vi sono le sezioni con la data e le icone. È possibile cambiare il giorno, il mese e l'anno usando i tasti di navigazione e la tastiera numerica. Un cursore quadrato evidenzia il giorno selezionato. Una sottolineatura sotto una data particolare significa che per quel giorno è stato inserito qualcosa. Per ricordare eventi in programma può essere impostata una sveglia.





■ Mostra Giorno

Visualizza le note impostate per il giorno selezionato. Usare  ,  per spostarsi nella nota o fra le note. Se per la nota è stata impostata una sveglia, nel display viene visualizzata una sveglia. Premere  [Opz] per cancellare, modificare ed inviare la nota selezionata.

- **Cancella** : per cancellare la nota.
- **Modifica** : per modificare la nota.
- **Invia Nota** : per inviare la nota come breve messaggio di testo (SMS). Per maggiori informazioni vedere Messaggi [Menu 1].

■ Crea

Per scrivere una nota. È possibile scegliere tra i seguenti tipi di note. Si possono inserire un massimo di 40 caratteri ed un massimo di 50 programmi.

- **Agenda** : Inserire l'oggetto e l'ora della sveglia e premere  [OK].
- **Chiamata** : Inserire il numero di telefono (oppure richiamarlo dalla Rubrica), l'orario della sveglia, quindi premere  [OK].
- **Memo** : Inserire l'oggetto e l'ora della sveglia e premere  [OK].
- **Anniversario** : Inserire l'oggetto e l'ora della sveglia, quindi premere  [OK]. È possibile selezionare un titolo nel sottomenu **Compleanno, Matrimonio, Festività, Ecc.**

■ Cancella



Per cancellare la nota o le note selezionate.

- Giorno Selez.
- Uno alla volta
- Tutti





● Nota

- Alla data selezionata la sveglia suonerà e la relativa nota sarà visualizzata.

■ Mostra Tutti





Visualizza tutte le note inserite. Usare  e  per scorrere tra le note. Premendo  [Opz] si può accedere allo stesso menu di 'Visualizza giorno'.

Fusi Orari [Menu 6-2]



Questa funzione visualizza la mappa del mondo, le città e l'ora locale. L'Ora corrente viene visualizzata nel formato selezionato(12/24 ore). Premere ,  per modificare il fuso orario e ,  per scorrere i nomi delle città. Premere  [Imposta] per impostare l'orologio del telefono all'ora locale della città selezionata.

Calcolatrice [Menu 6-3]

Questa funzione supporta calcoli matematici di base quali addizione, sottrazione, moltiplicazione e divisione.

1. Immettere i numeri che si desidera calcolare.
2. Per selezionare la funzione, usare  e . L'operatore matematico selezionato verrà evidenziato con un cursore quadrato. Premere  [Tasto facile] per confermare la propria scelta.
3. Una volta completata l'immissione del calcolo da effettuare, si può scegliere l'operatore "=" oppure premere il tasto  [Risult.] per vedere il risultato.

Conversione [Menu 6-4]

1. Selezionare le voci di menu che si desidera convertire:
Lunghezza, Peso, Volume, Superficie.
2. Immettere i numeri da convertire usando ,  e i tasti numerici.
3. Selezionare l'unità relativa al valore corrente.
4. Infine selezionare l'unità nella quale si desidera convertire il valore corrente.
5. Verranno quindi visualizzati il valore richiesto e la relativa unità di misura.

Giochi [Menu 6-5]

Nel telefono sono programmati i seguenti giochi.





- Corsair
- Crazy Race
- Diamond King
- Stone Axe
- Black Jack

● Nota

I tasti di controllo variano per ogni gioco.

Ciascun gioco però ha degli schermi che descrivono il tasto di controllo principale. Altri tasti di controllo comuni sono i seguenti.

[Funzione dei tasti comuni]

-  [Tasto funzione 1] : Pausa gioco
-  [Tasto funzione 2] : Continua gioco
-  [Tasto invio] : Inizia gioco, Salva punteggio
-  [Tasto accensione] : Esci dal gioco

PC Sync

PC Sync è un programma per lo scambio di dati tra PC e telefono mediante un cavo dati. Per poter usare questa funzione è quindi necessario acquistare il relativo kit di accessori. Per maggiori informazioni sull'uso di questa funzione fare riferimento al file di guida che si trova nel CD di PC Sync.

È possibile chiamare un numero semplicemente parlando con il telefono GSM



Apprendimento [Menu 7-1]

Il telefono può essere programmato in modo da associare un segnale vocale (una parola) con il numero da selezionare. Una volta selezionato questo menu, si deve pronunciare il nome desiderato entro 2 secondi. A quel punto il telefono chiede di pronunciarlo altre volte per garantire la precisione del riconoscimento vocale. Al completamento del riconoscimento vocale, si può immettere il numero associato.

Ricerca [Menu 7-2]

È possibile usare questo menu per modificare o cancellare una selezione vocale, oppure per accertarsi che sia presente.

■ Ricerca Vocale [Menu 7-2-1]



Per trovare il numero che si cerca a voce.

La procedura è simile, fatta eccezione per il risultato. Il risultato infatti è un altro menu.

- **Modifica Voce** : Per modificare un segnale vocale. È simile alla registrazione voce, tranne che per l'immissione del numero.
- **Modif. Numero** : Per modificare un numero. Viene visualizzato il numero associato al segnale vocale. Dopo la modifica, premere  [OK].
- **Cancella** : Per cancellare il segnale vocale e il numero.

Selez. Vocale [Menu 7]

■ Ricerca Numero [Menu 7-2-2]

Per trovare il numero che si cerca mediante il numero. Non è necessario immettere tutti i numeri. Vengono visualizzati i numeri che comprendono quelli immessi. È possibile sentire il segnale vocale e vedere il numero con  e . Si può sentire il segnale vocale relativo al numero premendo  a lato del telefono. I sottomenu sono gli stessi del Trova voce.

Impostazioni [Menu 7-3]

- **Attiva** : Selezionando questa funzione è possibile effettuare la selezione vocale.
- **Disattiva**: Non è possibile effettuare la selezione vocale.

Cancella Tutte [Menu 7-4]

Questo menu consente di cancellare tutti i numeri di selezione vocale.

È possibile navigare in Internet ed avere le informazioni più aggiornate. Queste informazioni sono rese disponibili in un formato speciale (WAP) idoneo alle opzioni di visualizzazione del telefono. Per accedere a Internet può essere necessaria la registrazione con il proprio gestore telefonico.





Home [Menu 8-1]

Ritorna alla Homepage La Homepage può essere il sito definito nel profilo di attivazione da parte del proprio gestore telefonico.

Per accedere a WAP tenere premuto il tasto di navigazione centrale, oppure premere il tasto  [OK] nel menu Home [Menu 8-1].

Preferiti [Menu 8-2]

Entrando in questo menu viene visualizzata la lista di segnalibri personale. È possibile salvare fino ad un massimo di 9 segnalibri. Quindi premere  [OK] per accedere alle opzioni disponibili, oppure premere  [Indiet.] per uscire.

- **Vai** : Per andare al segnalibro selezionato.
- **Modifica** : Per modificare l'indirizzo e il titolo del segnalibro selezionato.
- **Cancella** : Elimina i segnalibri selezionati dalla lista dei segnalibri.
- **Agg. Preferiti** : Per inserire l'indirizzo e il titolo del sito da aggiungere alla lista dei segnalibri.

Profili [Menu 8-3]

Questo menu consente di visualizzare o immettere dei profili personalizzati con impostazioni specifiche per il collegamento a Internet. È possibile creare fino a 5 profili ed attivare le opzioni richieste. Scorrere fino al profilo desiderato e premere  [OK] per accedere alle opzioni disponibili.

- **Attiva** : Per attivare il profilo selezionato.
- **Impostazioni** : Per impostare i particolari del profilo.
 - **Nome profilo** : Per immettere o modificare il nome del profilo.
 - **Nr. Connessione** : Per immettere o modificare il numero da chiamare.
 - **Tipo Chiamata** : Per selezionare il tipo di chiamata.
 - **Indirizzo IP** : Per immettere o modificare l'indirizzo IP del gateway a cui collegarsi.
 - **Porta IP** : Per immettere o modificare il numero della porta IP del gateway a cui collegarsi.
 - **Login** : Per immettere o modificare il nome di login della homepage definita nel profilo selezionato.
 - **Password** : Per immettere o modificare la password della homepage definita in questo profilo.
 - **Homepage** : Per immettere o modificare l'indirizzo del sito. Questo sarà l'indirizzo a cui ci si collega quando si seleziona il menu Internet - Homepage oppure si accede a Internet attraverso .

Svuota cache [Menu 8-4]

Il telefono eliminerà il contenuto della memoria cache.

Nel menu Internet

■ Home

Vedere [Menu 8-1].

■ Segnalibri

Vedere [Menu 8-2].

■ Salva come segnalibro

In questo menu è possibile aggiungere alla lista dei segnalibri il sito al quale il telefono è attualmente collegato.

■ Vai a URL

Va al sito richiesto. In questo menu è possibile immettere o modificare l'indirizzo del sito.

■ Visualizza URL

In questo menu viene visualizzato l' URL della pagina a cui si è attualmente collegati.

■ Ricarica

Ricarica la pagina a cui si è attualmente collegati.

■ Svuota cache

Vedere [Menu 8-4].

■ Esci

Il telefono si scollega da Internet ed esce dal WAP.

Come inviare toni DTMF

Alcuni servizi di telefonia (quali la segreteria telefonica e il cercapersone) richiedono che il telefono trasmetta toni DTMF (in multifrequenza), noti anche come --"touch tone". Questi servono per comunicare password, numeri da richiamare ecc...

Caratteri di attesa

Per ottenere un carattere di attesa tenere premuto . Il display visualizza **P** per un'attesa. Il telefono interpreta sempre la **P** come carattere di attesa. Quando si compone un numero che contiene un carattere di attesa, il telefono seleziona la prima parte (il numero di telefono) e quindi attende che la chiamata sia collegata prima di inviare le cifre rimanenti come toni DTMF.

Ascolto della segreteria telefonica (esempio)

Per esempio: Per ascoltare tutti i messaggi della propria segreteria telefonica (password 5452) al numero di telefono 12345678, si può immettere: 12345678P5452. Il telefono seleziona 12345678, quindi aspetta che la chiamata sia collegata. A quel punto il telefono trasmette 5452 (la password).

Durante una chiamata

Quando è necessario trasmettere dei toni DTMF, premere semplicemente i numeri, e i toni DTMF saranno trasmessi.

Opzioni in chiamata

Il telefono offre diverse funzioni di controllo che si possono utilizzare durante le chiamate. Non tutte queste funzioni possono essere utilizzate in qualsiasi momento. Gran parte delle Opzioni in chiamata sono infatti servizi di rete. Premendo  [Opz] nel corso di una chiamata, possono essere disponibili le seguenti Opzioni in chiamata:

■ Metti chiamata in attesa (dipendente dalla rete)

Durante una chiamata è possibile mettere una chiamata attiva in attesa.

1. Durante una chiamata, premere  [OK] per accedere a Opzioni in chiamata.
2. Selezionare **Tratt. Chiam.** per mettere in attesa una chiamata attiva.

■ Riprendi chiamata (dipendente dalla rete)

Se si ha già una chiamata in attesa, è possibile riprenderla.

1. Durante una chiamata, premere  [OK] per accedere a Opzioni in chiamata.
2. Selezionare **Riprendi chiamata** per riprendere una chiamata che era stata messa in attesa.

■ Inverti chiamate (dipendente dalla rete)





Quando vi sono una chiamata attiva ed una in attesa, questo menu mette la chiamata attiva in attesa e rende attiva quella in attesa. In questo modo si può passare da una telefonata all'altra come si desidera.

1. Durante una chiamata, premere  [OK] per accedere a "Opzioni in chiamata".
2. Selezionare **Inverti chiamate** per passare da una chiamata attiva ad una in attesa, mettendo in attesa quella che era attiva.

■ Conferenza

(dipendente dalla rete)

Questa funzione consente ad un massimo di sei persone di prendere parte ad una conferenza telefonica (dipendente dalla rete.).

1. Durante una chiamata, selezionare un numero di telefono e premere **Invia**. La prima chiamata viene automaticamente messa in attesa.
2. Per includere il primo partecipante nella chiamata, premere  [Opz], selezionare Conferenza, quindi Unisci e premere  [OK].
3. Per aggiungere un nuovo partecipante alla chiamata in conferenza, ripetere le fasi 1 e 2.
4. Per rimuovere un partecipante dalla chiamata, premere  [Opz], selezionare Conferenza, quindi Estrai e premere  [OK]. Selezionare il partecipante da rimuovere e premere .
5. Per terminare la conferenza telefonica, chiudere il flip.

■ Termina

È possibile terminare la chiamata che è già in attesa, quella attiva o tutte le chiamate scorrendo in alto e in basso nelle voci di menu Chiamata attiva, Chiamata in attesa, e Tutte le chiamate.

- Chiamata attiva
- Chiamata in attesa
- Tutte le chiamate

■ Mute Attivo

Se questa funzione è selezionata, l'altra parte non può sentire l'utente, mentre l'utente può sentire la voce dell'altra parte. Al termine della chiamata il telefono passa automaticamente a Mute non attivo.

L'impostazione predefinita è Mute non attivo.

1. Durante una chiamata, premere  [Opz] per accedere a Opzioni in chiamata.
2. Selezionare **Mute attivo** per togliere l'audio del proprio telefono.

■ Mute non Attivo

Se questa funzione è selezionata, l'altra parte può sentire l'utente. L'impostazione predefinita è **Mute non Attivo**.

■ DTMF Attivo

Se questa funzione è selezionata, è possibile inviare toni DTMF. L'impostazione predefinita è DTMF attivo. Per maggiori informazioni vedere la sezione "Come inviare toni DTMF".

1. Durante una chiamata, premere  [Opz] per accedere a Opzioni in chiamata.
2. Selezionare **DTMF Attivo** per inviare toni DTMF.

■ DTMF non Attivo

Se questa funzione è selezionata, non è possibile inviare toni DTMF. L'impostazione predefinita è DTMF attivo.

1. Durante una chiamata, premere  [Opz] per accedere a Opzioni in chiamata.
2. Selezionare **DTMF non** attivo per impedire l'invio di toni DTMF.





■ Appunti

Questa funzione consente di prendere un appunto (un numero di telefono) nel corso di una chiamata. Al termine della chiamata, il numero di telefono viene visualizzato sul display e può essere salvato nella Rubrica o chiamato premendo .

1. Durante una chiamata, premere  [Opz] per accedere a Opzioni in Chiamata.
2. Selezionare **Appunti** per prendere un appunto (un numero di telefono).

Opzioni in chiamata

■ Registrazione

Quando è necessario registrare una chiamata, tenere premuto  e la chiamata verrà registrata. Per arrestare la registrazione, premere ,  oppure chiudere il flip. Per riprodurre le registrazioni, vedere la sezione <Appunti vocali>. Per maggiori informazioni vedere <Appunti vocali>. Durante una chiamata, tenere premuto  sul lato destro del telefono.

■ Messaggio

Selezionando questa funzione si può andare al menu Messaggi [Menu 1]. Per maggiori informazioni vedere <Messaggi> [Menu 1].

1. Durante una chiamata, premere  [Opz] per accedere a Opzioni in chiamata.
2. Selezionare **Messaggi** per inviare il messaggio.

■ SERVIZIO SIM

Il gestore telefonico, attraverso la scheda SIM, può offrire servizi speciali quali homebanking, borsa, ecc. Se si è abilitati a uno di questi servizi, il nome di tale servizio apparirà alla fine del Menu principale. Con il menu Servizi SIM il telefono è già pronto per affrontare il futuro e sarà in grado di supportare le aggiunte ai servizi forniti dal gestore telefonico. Per maggiori informazioni rivolgersi al proprio gestore telefonico.

Come usare le chiamate dati e fax

Per poter utilizzare il servizio dati o fax è necessario disporre di un software di comunicazione quale un programma dati o fax. Prima di usare queste funzioni, si deve collegare il telefono ad un computer oppure accertarsi che il telefono sia collegato ad un dispositivo compatibile.

Effettuare una chiamata dati o fax

Per usare un servizio dati o fax, accertare che la modalità di chiamata sia "modalità singola" (Impostazioni → Impostazioni di chiamata → Modalità di chiamata → Modalità singola). In questa modalità si può comunicare con voce, dati o fax. Impostando la modalità di chiamata su "modalità voce e fax" (Impostazioni → Impostazioni di chiamata → Modalità di chiamata → Modalità voce e fax), è possibile trasmettere voce e fax senza dover terminare la chiamata voce.

■ Effettuare una chiamata dati o fax

1. Collegare il telefono ad un computer.
2. Dopo aver avviato il software di comunicazione, effettuare una chiamata e trasmettere dati o fax.
3. Una volta completata la trasmissione di dati o fax, è possibile terminare la chiamata semplicemente uscendo dal software di comunicazione, premendo  oppure chiudendo il flip.

■ Ricevere una chiamata dati o fax

1. Collegare il telefono ad un computer.
2. Dopo aver avviato il software di comunicazione, accettare la chiamata e ricevere dati o fax.
3. Una volta completata la ricezione di dati o fax, è possibile terminare la chiamata semplicemente uscendo dal software di comunicazione, premendo  oppure chiudendo il flip.



Effettuare una chiamata voce e fax

In questa modalità è possibile trasmettere voce e fax senza dover terminare la chiamata voce.

Note

- Questa modalità dipende dalle caratteristiche della rete. Se la rete non supporta questa modalità, non è possibile usare la funzione di chiamata voce e fax.

■ Effettuare chiamate voce e fax

1. Collegare il telefono ad un computer.
2. Selezionare **Modalità voce e fax**. La **Modalità voce e fax** consente di passare dalla modalità voce alla modalità fax e viceversa durante una chiamata.
3. Se il messaggio **Selezionato** è visualizzato nel telefono, questo è pronto per la trasmissione.
4. Immettere o richiamare il numero di telefono desiderato e premere .
5. Dopo la trasmissione vocale è possibile iniziare una trasmissione fax.
6. Al termine della trasmissione fax è possibile terminare la chiamata semplicemente uscendo dal software fax, premendo  oppure chiudendo il flip.



■ Ricevere chiamate voce e fax

1. Collegare il telefono ad un computer.
2. Dopo la trasmissione vocale è possibile rispondere alla chiamata fax avviando il programma software (se non risponde automaticamente).





Appunti vocali

La funzione degli appunti vocali consente di registrare fino a 3 messaggi vocali della lunghezza massima di 30 secondi ciascuno. Questa funzione è utile se non si hanno a disposizione carta e penna per annotare delle indicazioni o un messaggio.

Appunti vocali

1. Per usare questa funzione tenere premuto a lungo  [Tasto registra] durante una chiamata o in modalità standby.
2. La registrazione ha inizio e il display visualizza il messaggio
Registrazione e il tempo di registrazione.
3. Per terminare la registrazione, premere  brevemente [Tasto registra].

Menu Appunti vocali

Il telefono visualizza le informazioni relative agli appunti vocali, ovvero il tempo di registrazione e la data, premendo brevemente  [Tasto registra]. Dopo aver selezionato gli appunti vocali con  e , premere  [OK], e si potrà vedere questo menu.

■ Riproduzione [Menu Appunti vocali 1]

In questo menu è possibile riprodurre l'appunto vocale selezionato. È anche possibile ascoltare l'appunto vocale attraverso l'altoparlante sul retro del telefono.

■ Cancella [Menu Appunti vocali 2]

Per cancellare l'appunto vocale selezionato.

■ Cancella tutto [Menu Appunti vocali 3]

Il telefono cancellerà tutti gli appunti vocali registrati.

Nell'utilizzare questo prodotto si dovrebbero sempre seguire le precauzioni per la sicurezza sotto riportate.

- Non toccare l'adattatore con le mani umide.
- Non tentare di smontare il prodotto. (Rivolgersi ad un tecnico di assistenza qualificato qualora sia necessario un intervento di riparazione.)
- Non collocare il prodotto in prossimità di apparecchi elettrici quali televisori, radio o personal computer.
- Non collocare il prodotto in prossimità di fonti di calore quali radiatori o fornelli.
- Non lasciar cadere il prodotto.
- Non esporre questo prodotto a vibrazioni o urti.
- Il rivestimento del telefono potrebbe venire danneggiato se avvolto in involucri vinilici o pellicola.
- Pulire l'esterno del prodotto con un panno asciutto. (Non usare solventi quali benzene, solventi o alcol.)
- Non esporre questo prodotto ad eccessi di fumi o di polveri.

■ Cura della batteria

- Non è necessario scaricare completamente la batteria prima della ricarica. A differenza di altri tipi di batteria, questa non presenta l'effetto memoria che ne potrebbe compromettere il rendimento.
- Usare solamente batterie e caricabatterie LG. I caricabatterie LG sono progettati per preservare al massimo la durata della batteria.
- Non smontare o cortocircuitare la batteria.
- Tenere puliti i contatti metallici della batteria.
- Sostituire la batteria quando il suo rendimento non è più accettabile. La batteria può essere ricaricata centinaia di volte prima di dover essere sostituita.
- Quando la batteria non viene utilizzata per lungo tempo, è consigliabile ricaricarla, per preservarne al massimo il rendimento e la durata.
- Non esporre il caricabatterie alla luce solare diretta e non utilizzarlo in ambienti con elevata umidità, come il bagno.
- Non lasciare la batteria in luoghi troppo caldi o troppo freddi, in quanto ciò ne può compromettere il rendimento.

Generalità

Nome del prodotto : LG-600

System : GSM 900/DCS 1800

Scheda SIM : Scheda di piccole dimensioni di tipo plug-in card, 3V o 5V

Dimensioni

Formato : 80 X 44 X 25 mm

Peso con batteria standard : 90.4g

Temperature ambiente

Max : +55°C

Min : -10°C



GSM Phone

USER'S MANUAL

MODEL : LG - 600

Please read this manual carefully before operating your set. Retain it for future reference.

LG-600 has a polished style which provides users' a better feel and convenience.



All radio transmitters carry risks of interference with electronics in close proximity.



GSM Phones must be switched off at all times in an aircraft.



Do not activate near petrol stations, fuel depots, chemical plants or blasting operations.



Avoid use in hospitals : medical electronics, e.g. pacemakers and hearing aids can be affected.



Minor interference may affect TVs, radios, PCs, etc.



Do not hold the phone in your hand while driving.



Do not dismantle phone or battery.

Please note:



Use only specified batteries and chargers as others can damage the phone.



Unusable batteries should be disposed of in accordance with relevant legislation.



Only use ORIGINAL accessories to avoid damage to your phone.

Overview

Accessories	10
Part of the Phone	11
• Front of the Phone	11
• Rear of the Phone	12
Key Description	13
• Side of the Phone	14
• Alphanumeric Keys	15

Display Information

Display Information	16
• On-Screen Icons	16

Getting Started

Installation	18
• Installing the SIM Card	18
• Installing the Battery	19
• Charging the Battery	20
• Disconnecting the Charger	20
Powering On Sequence	21
Access Codes	22
• PIN1 code (4 to 8 digits)	22
• PIN2 code (4 to 8 digits)	22
• PUK1 code (4 to 8 digits)	22
• PUK2 code (4 to 8 digits)	22
• Security code (4 to 8 digits)	22
Write and Read Messages	23
• Write message	23
• Read message	23
eZi Text	24
• How to Use eZi Text	24

Call Functions

Making and Answering Calls	27
• Making Calls	27
• Answering Calls	28
Recent Numbers	29
• Dialed Number	29
• Received Number	29
• Missed Number	29

Accessing the Menu

Phonebook	30
• Search [Names 1]	30
• Search E-Mail [Names 2]	31
• Add Entry [Names 3]	31
• Add E-Mail [Names 4]	32
• Groups [Names 5]	33
• Speed Dials [Names 6]	35
• Delete all [Names 7]	35
• Memory [Names 8]	35
• Copy [Names 9]	36
• Service Dial Number [Names 10] (SIM dependent)	37
• Own Number [Names 11]	37
MMI Structure	38
Using the Menu	42
Menu Navigation by scrolling	42
Shortcuts into Menus	42
Messages [Menu 1]	43
• Write Message [Menu 1-1]	43
• Outbox [Menu 1-2]	44
• Inbox [Menu 1-3]	45

• Status Report [Menu 1-4]	46
• Call Voicemail [Menu 1-5]	46
• Cell Broadcast [Menu 1-6]	47
• Memory Status [Menu 1-7]	48
• Setting [Menu 1-8]	49
Call Option [Menu 2]	50
• Call Divert [Menu 2-1]	50
• Call Barring [Menu 2-2]	51
• Call Waiting [Menu 2-3]	52
• Sending Number [Menu 2-4]	53
• Closed User Group [Menu 2-5]	53
Call Charge [Menu 3] - (SIM dependent)	54
• Call Duration [Menu 3-1]	54
• Call Costs [Menu 3-2]	54
• Cost Settings [Menu 3-3]	55
Security [Menu 4]	56
• PIN Enable [Menu 4-1]	56
• Change Codes [Menu 4-2]	56
• Fixed Dial Number [Menu 4-3]	57
Setting [Menu 5]	58
• Network Selection [Menu 5-1]	58
• Phone Setting [Menu 5-2]	58
• Call Setting [Menu 5-3]	60
• Time Setting [Menu 5-4]	62
• Profiles [Menu 5-5]	63
Accessories [Menu 6]	65
• Scheduler [Menu 6-1]	65
• World Time [Menu 6-2]	67
• Calculator [Menu 6-3]	67
• Unit Convert [Menu 6-4]	67
• Game [Menu 6-5]	68
• PC Sync	68

Voice Dial [Menu 7]	69
• Training [Menu 7-1]	69
• Search [Menu 7-2]	69
• Setting [Menu 7-3]	70
• Delete all [Menu 7-4]	70
Internet [Menu 8]	71
• Home [Menu 8-1]	71
• Bookmarks [Menu 8-2]	71
• Profiles [Menu 8-3]	72
• Empty Cache [Menu 8-4]	72
In Internet Menu	73

Additional Functions

How to Send DTMF tones	74
• Wait Characters	74
• Interrogating your Answering Machine(example)	74
• During a Call	74
In-Call Options	75
How to Use Data and Fax Call	79
• Making a Data or Fax call	79
• Making a Voice & Fax call	80
Voice Memo	81
• Voice Memo	81
• Voice Memo Menu	81
Care and Maintenance	82
Technical Data	83
• General	83
• Dimensions	83
• Ambient Temperatures	83

Check to make sure that you have all the parts shown below.

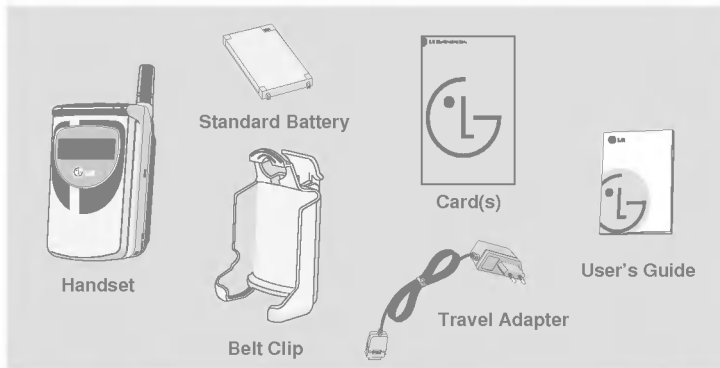

<Optional Accessories>

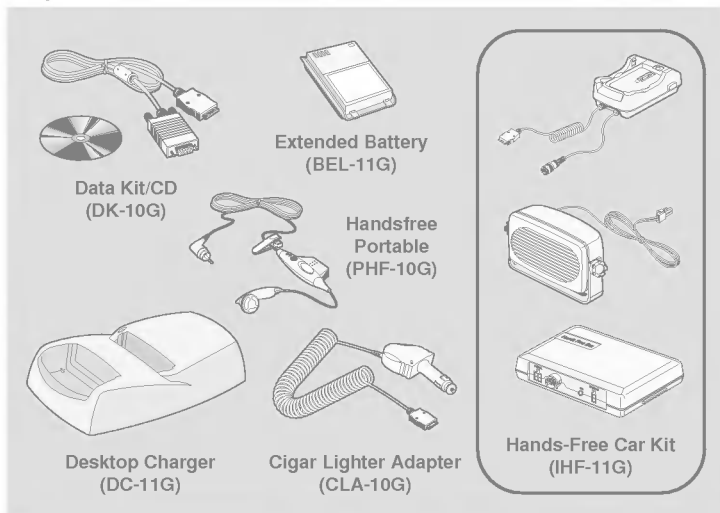

Front of the Phone



- 1 Front LCD Screen
- 2 Hard Icons
- 3 Call Indicator Light
- 4 Antenna

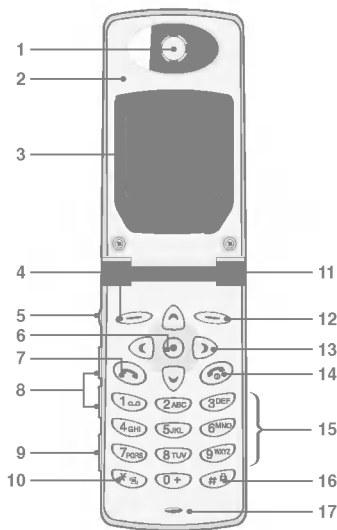

- 1 Earpiece
- 2 Active Folder
- 3 Display Screen
- 4 Soft Left Key
- 5 Record Key
- 6 Confirm Key
- 7 Send Key
- 8 Up/Down Side Key
- 9 Ear Microphone
- 10 Star Key
- 11 Call Indicator Light
- 12 Soft Right Key
- 13 Navigation Keys
- 14 END/PWR Key
- 15 Numeric Keys
- 16 Hash Key
- 17 Microphone



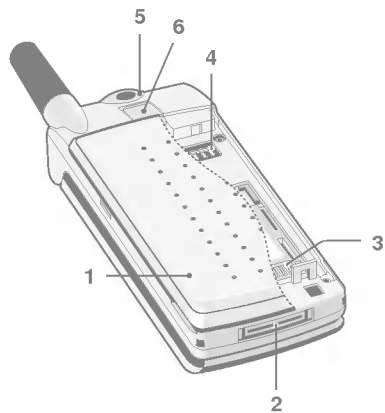









Rear of the Phone





- | | |
|----------------------------------------------------------------------------------------------------|----------------------------|
| 1 Battery Cover | 3 SIM Card Socket |
| 2 Cable Connector/
Battery Charging
Connector/
Hands-Free Car kit
Connector | 4 Battery Terminals |
| | 5 Handstrap Hole |
| | 6 Battery Lock |

The following shows key components of the phone.



Keypad Description

Key	
	Soft Left Key / Soft Right Key Each of these keys performs the function indicated by the text on the display immediately above it.
  Easy Key	WAP Hotkey You can directly connect to WAP by pressing this key. Navigation Keys You can use these keys to scroll through names, phone numbers, menus or setting options. In a standby mode, if you press up/down navigation keys, you can see the "Dialed Number" "Received Number" and "Missed Number".
	Send Key You can dial a phone number and answer a call. If you press this key without entering a number, your phone shows the most recently dialed number.
  	Numeric Keys These keys are used mainly to dial in standby mode and enter numbers or characters in editing mode. When you press these keys for a long time. <ul style="list-style-type: none">• Used to call your voice mail box by  .• Used to call for international call by  .• Used to call speed dials by  ~  .
	Star Key Used to enter to vibration mode by pressing this key for a long time.

Key	
	<p>Hash Key Used to lock key by pressing this key for a long time.</p>
	<p>END/PWR Key Used to end or reject a call. This key is also used as Power Key. You can power on and off by pressing this key for a long time.</p>











Side of the Phone

Keypad Description







Key	
	<p>Record Key You can use voice memo by pressing this key for a long time.</p> <p>Reject Key You can reject an incoming call by pressing this key for a few seconds without opening the folder.</p>
	<p>Up/Down Side Key You can control the volume of key tone in standby mode with opened folder and also the listening volume during a call.</p>

Alphanumeric Keys

The alphabet and numeric keypad mapping relation are listed as the following table.

Key	
	. ! ' , - ? @ 1 _
	A B C 2 Ä Å Á Â Ã Ä Å Æ Ç a b c ä å á â ã ä æ ç
	D E F 3 È Ê É Ë def è é ê ë
	G H I 4 Ì Í Î Ï Ĩ Ĵ ħ i 4 Ì Í Î Ï Ĩ Ĵ ħ i
	J K L 5 j k l
	M N O 6 Ñ Ö Ó Ò Ô Õ Æ m n o ñ ö ò ó ô õ æ
	P Q R S 7 ß \$ p q r s \$
	T U V 8 Ū Û Ü Ŭ t u v Ū Û Ü Ŭ
	W X Y Z 9 w x y z
	[Space Key] 0 Ø ø

● Notice

- In case of symbol mode, after entering the character, the mode is automatically converted to Capital letter mode. And if you want to enter another symbol character, find it to use the navigation keys,  and  key, press  key or  key to save. Also you can use the next symbol page with ,  .





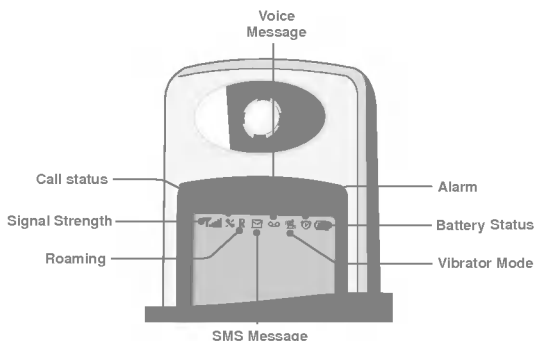



The screen displays several icons the following describe each of them you may see on the phone.

On-Screen Icons







Icon/Indicator	
	Tells you the strength of the network signal.
	You are in no service area. / Call is connected.
	Shows that you are using a roaming service.
	You have received a new text message.
	You have received a voice message, depending on your subscription.
	All audible signals are turned off.
	All tones are switched off.
	The alarm has been set and is on.
	Tells you the status of the battery.

Top Menu Icons

Icon	
	Messages
	Call Option
	Call Charge
	Security
	Setting
	Accessories
	Voice Dial
	Internet

Result Icons

Icon	
	Completed Message Displayed when menu navigation is completed.
	Information Message
	Save Message
	Warning Message Displayed with error or warning message.

● Installing the SIM Card

Locate the SIM card socket in the back of the phone. Follow the steps below to install the SIM card.



1. Unlock the battery cover ❶ and lift it off ❷.

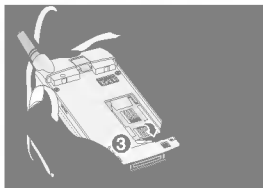

2. Flip the SIM holder ❸.



3. Slide the SIM card into the holder ❹.
 - Ensure the angled corner is positioned correctly and the contact is made.

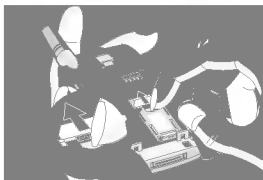

4. Close the SIM card holder, and move the holder lock lever up.

● Notice

- Before installing SIM card, please make sure that the phone is switched off and the battery is removed.
- The metal contact of the SIM card can be easily damaged by scratches. Pay special attention to the SIM card when you handle and install. Follow the instructions supplied with the SIM card.

● Installing the Battery



1. Place the top end of the battery on the phone. (See the picture left for purposes of illustration.)

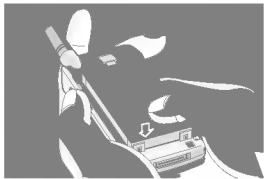

2. Push the battery in until you hear a "CLICK" sound.



3. Close the battery cover.

Charging the Battery

To connect the travel adapter to the phone you must install the battery.

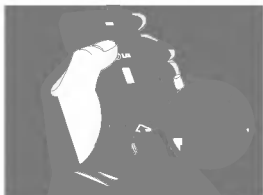

1. Insert one end of the travel adapter into the bottom of the phone.

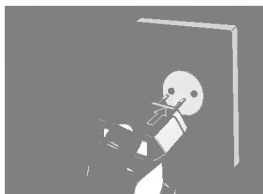

2. Connect the adapter to an AC wall outlet. Use only the included packing charger.



The usage times may be different depending on network service.

Battery Type	Charging Times	Usage Times	
		Standby	Talk
Standard	2 hours	150 hours	2 hours 30 min
Extended	3 hours	250 hours	4 hours

Disconnecting the Charger

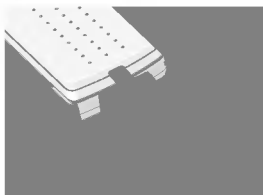

Disconnect the travel adapter from the phone by pressing its side buttons.

● Notice

- Remember to charge the new battery fully after changing it.
- Do not remove your battery or SIM card while charging.
- “Battery Charging” is displayed on the screen after connecting the travel adapter. Only if the battery is totally empty, Call Indicator Light will be on without displaying “Battery Charging”.
- The moving bars of battery icon will stop after charging completely.

● Note

- In case of the battery is not charged properly...
 1. After switching On/Off Power key, please try to recharge it.
 2. In case the battery is attached, please detach it from the phone. Then place it back to recharge it again.



In order to get started with your phone, follow the steps.

1. Press and hold  button until you hear a tone from your phone to switch on.
2. If PIN code request of your SIM card is enabled, your phone asks you to enter PIN code. Enter the PIN code, then your phone connects to a GSM network and the network name appears on the display shortly.
3. And then your phone goes to standby mode. If the PIN code is disabled, your phone connects to the network without the request of entering PIN code.

You can use the access codes described in this section to avoid unauthorised use of your phone. PIN1 / PIN2 codes and Security code can be changed by using [Menu 4-2]. See the following section.

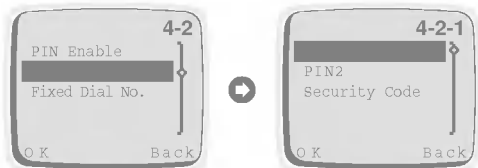

PIN1 code (4 to 8 digits)

The PIN (Personal Identification Number) code usually protects your SIM card against unauthorized use. The PIN code is usually supplied with the SIM card. When the PIN code request is enabled [Menu 4-1-1], the code is asked each time you try to change PIN code or enable/disable PIN code request, or your phone is switched on. If you change the PIN code, mark a note of it but keep separate from the phone.

PIN2 code (4 to 8 digits)

The PIN2 code, supplied with some SIM cards, is required to access some functions such as Advice of call charge, Fixed Dial number. These functions are only available if supported by your SIM card.

PUK1 code (4 to 8 digits)

The PUK(Personal Unblocking Key) code is required to change a blocked PIN code. The PUK code may be supplied with the SIM card. If not, contact your local service provider for the code. If you lose the code, also contact your service provider.

PUK2 code (4 to 8 digits)

The PUK2 code, supplied with some SIM cards, is required to change a blocked PIN2 code. If you lose the code, also contact your service provider.



Security code (4 to 8 digits)

The security code protects the unauthorized use of your phone. It is usually supplied with the phone. This code is required to delete all phonebook entries.

Write Message









If you want to write the short message, you will follow the next procedure.



1. Press  [Menu].
2. Select **Messages** in main menu by pressing  [OK]. And then If you want to write a new message, select **Write Message** in the menu. If you want to modify the previous message, select **Outbox** in the menu, then you can edit the message by using eZi text editor or normal editor. If you want to write a reply message, select **Inbox** in the menu.

Read Message

If you want to read the previous stored short message received before, you will follow the next steps.

1. Press  [Menu].
2. Then you can see the top menu. And select **Messages** by pressing  [OK].
3. When **Messages** menu is displayed, scroll to **Inbox** by using  and  and press  [OK].
4. Once you enter this menu, you can see the last received messages. Scroll to the desired message by using ,  . And if you want to exit Inbox menu, press  [Back]. While reading message, press  [Opt] to access the available options. You can see the explanation of **Option** in [Menu 1-3].

If you want to read the short message just received, you will follow the next steps.

1. When received a short message,  will be displayed on the screen.
2. Press  [OK], then you can read the just received message.

How to Use eZi Text

The eZi Text allows the user to type easily and quickly. Simply pressing each key once for each character, you can get the words you want. Furthermore, the candidate is predicted along with other candidates that fit the letters typed thus far. So, you don't need to input entire characters to make the word.



■ How to change mode

This phone supports three kinds of edit mode : **eZi mode**, **Numeric mode** and **Letter mode**. To change mode just press  key, then you can select the one among three modes.

■ How to use in eZi mode



To input text in eZi mode, simply press each key once for each letter.

After inputting the character, you can see that the candidate is appeared in text box, which has a high priority. Also you can choose other candidates using  and .

E.g. If you want to enter “Meet at church after lunch”.

To type “Meet”, the user types the letters on the keys requiring only one key-hit per letter. The candidate “Meet” is predicted along with other candidates which fit the letters typed thus far. The user uses the select “Meet”.

The user continues inputting characters in a similar manner for the rest of the message. Each candidate only requires a couple of key hits to find the target word.

Now lets demonstrate the predictive power. The word “lunch” is 5 letters long. Text input only requires 4 key hits before the word is predicted.

If at any time the user wants to input some punctuation, they press only  key to input punctuation.

For example, if you want to enter “you”, then press **g** key once. You can see “we”. Next, press **6** key, then you can see “you” in the text box. If the word isn’t shown, press **8** key, or search the word with **←** and **→**.

After entering characters, select the candidate you want with **0+** key.

● Notice

- You can change a language with **#**. And you can also change the capital form with **△** and **▽**. For example : you → You → YOU → Y.O.U → y.o.u.

■ How to use in numeric mode



You can use this mode to input number, change another mode by ***#** key.

1. Change the input mode to Numeric.
2. Press the key you want to enter.

■ How to use in Letter mode



Capital Mode





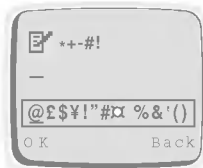

Small Mode



Symbol Mode

There are three sub modes in Letter mode: **Capital mode**, **Small mode**, and **Symbol mode**.

Key	
	changes another mode e.g. eZi mode → Numeric mode.
	changes Capital mode to Small mode or Small mode to Capital mode.
	enters Symbol mode by pressing this key for a long time.
 	moves next Symbol page in Symbol mode.





● Notice

- In case of Symbol mode, after entering the character, mode is automatically converted to CAP letter mode.



■ How to use user's dictionary

You can use user's dictionary in case of writing SMS. The eZi Text has user's dictionary. You can add a few words to user's dictionary and then the word has a high priority.





■ How to add word to user's dictionary

1. In the screen of eZi text mode press  [Opt] key.
2. Scroll to **Dictionary** menu, press  [OK] key.
3. Press  [Opt] key after entering word you want.
4. Scroll to **Add to UPD** menu, press  [OK] key.
5. If **Done** message is displayed in phone, it is added successfully to user's dictionary.
6. And you can check the word is added on **List Dictionary** menu.

■ How to erase word from user's dictionary

1. Scroll to **List Dictionary** menu.
2. Press  [OK] key after selecting word you want to delete.
3. In next screen, press  [Opt] key.
4. Press  [OK] key after selecting **Del from UPD**.
5. If **Done** message is displayed in phone, then it is deleted successfully from user's dictionary.

Making Calls

1. Key in phone number including the area code. To edit a number on the display, press  to move cursor to the left, and press  to move cursor to the right.
2. Press  to call the number.
3. Press  to end the call (or to cancel the call attempt).





■ Voice Dial

1. If you select **Enable** in Setting [7-3], you can call by only voice.
2. When you open the flip, your phone display “Guide Message” and you will hear “Please say name”.
3. Then you must speak a programmed name which you want to call within 5 seconds.
4. Your phone will dial the number associated with that programmed name.







● Note

- You have to associate your voice to the desired no. in order to use this function. Refer to Menu 7 (Voice Dial Menu) for further information.



■ International Calls

1. Press and hold the  key for the international prefix. (+character replaces the international access code.)
2. Enter the country code, area code and phone number.
3. To call the number, press .

■ Making a Call using the Phonebook

1. In a standby mode, select **Names** by pressing  [Names] key.
2. When phonebook menu is displayed, you can select **Search** by pressing  [OK].
3. Key in the first letter of the name and press  [Search].
4. Use  and  key, reach the desired name.
5. Press  to dial.

■ Last Number Redial

1. Press  and then you will see the last dialed number.
2. Then press  one more if you want to dial to the number again.
3. If you want to dial the latest number by one key stroke, press and hold .

■ Calling your Voicemail Service

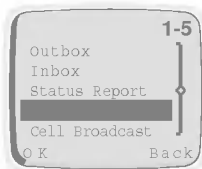

1. Press  until your phone goes to calling mode. Or you can call it by using [Menu 1-5]. If you want to use menu, see [Menu 1-5]. (Voicemail Services must be set up with your network operator.)



2. If the phone asks for the voicemail number, key it in and press  [OK]. You can obtain this number from your service provider. Also, you can edit this number later on.

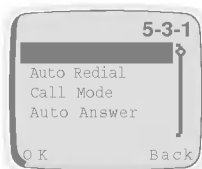

■ Making Call by Speed Dials

See the Section **Phonebook - Speed Dials**.

Answering Calls



1. The way to answer an incoming call is dependent on setting of [Menu 5-3-1].
2. If you select **On** in Any Key Answer [Menu 5-3-1], you can answer an incoming call by pressing any key except . If you select **Off**, you can do it by opening the folder. If folder is already opened, you can also answer the call by pressing .
3. Press  or close folder to end the call.

In a standby mode, when you press  or , these menu items below will be displayed. Dialed Number, Received Number and Missed Number can be saved in a Phonebook.

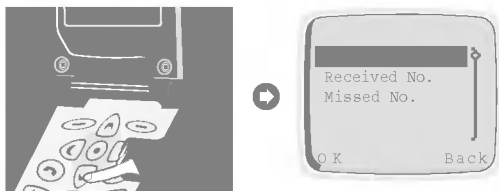

Dialed Number

Shows recently dialed phone numbers that were not answered. After locating a phone number, you can make a call or erase the phone number.

Received Number

Shows recently received phone numbers up to 10. After locating a phone number you can make a call(if the network provides the service) or erase the phone number.

Missed Number

Shows recently missed incoming phone numbers up to 10. Those numbers that were called but were not answered. After locating a phone number, you can make a call or erase the phone number.

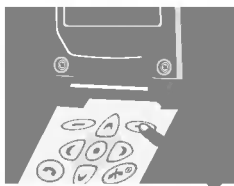

The phonebook has several menus from which you can choose. Press [Names] in a standby mode and then scroll to the desired item.

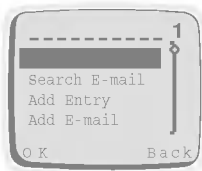

1	Search	Allows you to search for a specific name.
2	Search E-Mail	Allows you to search for E-Mail address by name.
3	Add Entry	Allows you to add new names and numbers.
4	Add E-Mail	Allows you to add new names and E-mail address.
5	Groups	Allows you to show group list.
6	Speed Dials	Allows you to assign up to 8(2-9) one- touch dial allocations.
7	Delete all	Allows you to erase all the data in either your phonebook or the SIM card by selecting the memory.
8	Memory	Allows you to select the preferred memory of Phone/SIM card or to view the memory status.
9	Copy	Allows you to copy entries from your Phone memory to SIM card or from SIM card to Phone memory.
10	SDN	Allows you to show the Service Dial Number entries.
11	Own Number	Allows you to enter and show your own numbers

Search [Names 1]





(Calling from phonebook)





1. Open the phonebook first by pressing [Names] in a standby mode.
2. Select **Search** by pressing [OK] key.
3. Write the first letter or all character of required name and press [Search] then the name(s) will be displayed on the screen.

4. Scroll to highlight required name.
5. Press  [OK] to display the name and phone number.
6. If you want to call, press  .

● Note

- In this menu, you can edit or delete the number you selected. If you do not enter the name and press  [Search], then all entries will be displayed. If you want to find the name "David", you may enter "D" by using the digit keys then you will see names starting with "D", and you choose "David" by scrolling up/down to the required name "David". On the window displayed name and phone number, you can edit or delete them by pressing  [Opt].

Search E-Mail [Names 2]

1. Open the phonebook first by pressing  [Names] in a standby mode.
2. Scroll to highlight **Search E-Mail**, and press  [OK] to enter.
3. Write the first letter or all character of required name and press  [Search], then the name(s) will be displayed on the window.
4. Scroll to highlight the desired name.
5. Press  [OK] to display the E-mail address.





● Note

- On the window displayed name and E-mail address, you can edit or delete the name and E-mail address by pressing  [Opt].

Add Entry [Names 3]

You can add name and phone number by using this function. After editing, you can save either to the SIM card or to the Phone memory.





Phone memory capacity is 500 entries of personal number, and SIM card memory capacity of personal number depends on the service provider. You can also save 20 characters of name in the Phone memory and the SIM card memory each. The number of characters is dependent on SIM feature.

1. Open the phonebook first by pressing  [Names] in a standby mode.
2. Scroll to highlight **Add Entry**, and press  [OK] to enter.
3. Input a name to add.
4. Press  [OK], then the window for inputting number will be displayed.
5. Edit phone number.
6. Press  [OK], then memory selection window will be displayed. In this window, you can store the phone number in, either the SIM card or the Phone.
7. If the memory is available, you can add the entry. However, if the memory is full, then error message will be displayed and the menu will move to the previous step.

Add E-Mail [Names 4]

You can add name and E-Mail address by using this function. After editing, you can save E-mail address only to the phone memory.

You can save up to 30 characters of E-mail name and 50 characters of E-mail address only in a Phone memory.





1. Open the phonebook first by pressing  [Names] in a standby mode.
2. Scroll to highlight **Add E-Mail**, and press  [OK] to enter.
3. Input the name using the keypad.
4. Press  [OK].
5. If Phone memory is available, then the message for inputting E-mail address will be displayed. However, if Phone memory is full, error message will be displayed. In order to add new entry, you need to delete old E-mail list first in Search E-mail menu.
6. Edit E-Mail Address.
7. Press  [OK] to save.

Groups [Names 5]

By choosing this function, you can manage Group list, such as Member list, Add, Delete, Rename.

If you use **Add** menu, you can save up to 20 members in each group.

You can save up to 10 groups only in the Phone memory.



1. Open the phone book first by pressing  [Names] in a standby mode.
2. Scroll to **Groups** item then press  [OK] to enter this menu.
3. Every Group list will be displayed.
4. If you want to Add Group, select <Empty> and press  [Add].
5. Select and input a Group name that you want.
6. After pressing  [Opt] for a selected group, submenus below will be displayed.

● Notice

- Selecting this item does not mean that you can add new entry in the Groups. In order to add new entry in the Group, you need to choose Member list.





■ Member list:

This menu item has three submenus: Add New Entry, Add Being Entry and Delete Entry.

1. Select **Member list**, then press  [OK] to enter.
2. Then Member list will be displayed.
3. Select Member, and press  [Opt] to enter.
4. Then **Add New Entry**, **Add Being Entry** and **Delete Entry** will show up.
 - **Add New Entry** : You can add a new entry in the selected Group or phonebook.
 - **Add Being Entry** : You can add an existing entry by searching from phone book.
 - **Delete Entry** : You can delete a selected entry in a Group.

■ Delete:

You can delete Group in the Group list.





1. Scroll to highlight **Groups**, then press  [OK] to enter.
2. Scroll to highlight **Delete**, then press  [OK] to enter.
3. Then confirmation message will be displayed.
4. Press  [OK] to delete, or press  [Back] to cancel.

● Notice

- Even though you delete a Group in the Group list, the entries will remain in memory.



■ Rename:

You can change group name.

1. Scroll to highlight **Groups**, then press  [OK] to enter.
2. Scroll to highlight **Rename** item, then press  [OK] to enter.
3. Then Group Name editing window will be displayed.
4. Press  [OK] to rename, and press  [Back] to cancel.





Speed Dials [Names 6]

You can associate any of the keys  to  with a Name list entry to give you direct access, with a single long key press in a standby mode.



1. Open the phonebook first by pressing  [Names] in a standby mode.
2. Scroll to **Speed Dials**, then press  [OK] to enter this menu.
3. Then Speed Dials list will be displayed.
4. There are three submenus: **Add**, **Change** and **Delete**. If you want to add Speed Dials number, select <Empty> and press  [Add]. You can change the Speed Dials number allocation by entering **Change** and delete the allocated speed dials number by entering **Delete**.

Delete all [Names 7]

You can delete all stored numbers and names. This function may require Security code.

1. Open the phonebook first by pressing  [Names] in a standby mode.
2. Scroll to **Delete all**, then press  [OK] to enter this menu.
3. Then select the memory to erase: SIM card or Phone.
4. Warning message will be displayed to make sure your decision.
5. If you press  [OK] then you may be requested to enter Security Code '0000'.
6. Press  [OK] to erase, press  [Back] to cancel.

Memory [Names 8]

1. Open the phonebook first by pressing  [Names] in a standby mode.
2. Scroll to **Memory**, then press  [OK] to enter this menu.
3. Then menu items below will be displayed.
 - **Select** : This feature allows you to select the memory: SIM card or Phone.
 - **Show Status** : This feature allows you to check the total memories and how many memories are used in your phonebook.

Copy [Names 9]

You can copy entries from one memory to another. You can copy/move entries from SIM card memory to Phone memory once at a time or all at once. And you can copy/move entries from Phone memory to SIM card memory once at a time or all at once.

1. Open the phonebook first by pressing  [Names] in a standby mode.
2. Scroll to **Copy**, then press  [OK] to enter this menu.
3. Then submenus below will be displayed.

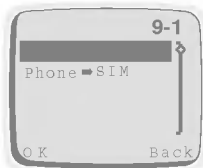

SIM → Phone : You can copy/move the entry from SIM Card to Phone memory.

Phone → SIM : You can copy/move the entry from Phone memory to SIM Card.

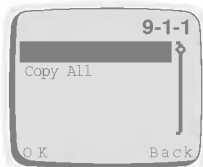

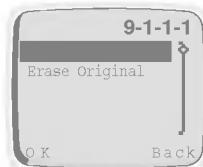

One by One : You can copy/move an entry once at a time.

Copy All : You can copy/move all entries at once.







Keep Original : Both original and located entries are kept in memories.

Erase Original : Original entry is erased whereas located entry remains in the memory.

4. Select the entry to copy/move in the phonebook.
5. Press  [OK] to copy/move, and press  [Back] to cancel.



Service Dial Number [Names 10] (SIM dependent)

Use this function to access a particular list of services provided by your network operator (if supported by the SIM card).

1. Open the phonebook first by pressing  [Names] in a standby mode.
2. Scroll to **SDN**, then press  [OK] to enter.
3. The names of the available services will be shown.
4. Use  and  to select a service.
5. Press  to call the service.

Own Number [Names 11]

If you input your phone number, Own Number will show up.

1. Open the phonebook first by pressing  [Names] in a standby mode.
2. Scroll to **Own Number**, then press  [OK] to enter this menu.
3. The names of the available own number will be shown, if you input your name and number.



1 Messages

- 1-1 Write Message
- 1-2 Outbox
- 1-3 Inbox
- 1-4 Status Report
- 1-5 Call Voicemail
- 1-6 Cell Broadcast
- 1-6-1 CB Option
 - 1-6-1-1 On
 - 1-6-1-2 Off
- 1-6-2 Read
- 1-6-3 Topics
 - 1-6-3-1 SIM
 - 1-6-3-1-1 Add
 - 1-6-3-1-2 Delete
 - 1-6-3-2 Phone
 - 1-6-3-2-1 Add
 - 1-6-3-2-2 Select
 - 1-6-3-2-3 Delete
- 1-6-4 Languages
- 1-7 Memory Status
- 1-8 Setting
 - 1-8-1 Status Report
 - 1-8-2 Message Type
 - 1-8-3 Expiry Period
 - 1-8-4 SMS Centre
 - 1-8-5 Voice Centre
 - 1-8-6 Alert



2 Call Option

- 2-1 Call Divert
 - 2-1-1 Voice Calls
 - 2-1-1-1 Divert All Voice Calls
 - 2-1-1-2 Divert if not Reachable
 - 2-1-1-3 Divert if Busy
 - 2-1-1-4 Divert if No Reply
 - 2-1-1-5 Cancel All
 - 2-1-2 All Data Call
 - 2-1-3 All Fax Call
 - 2-1-4 Cancel All
- 2-2 Call Barring
 - 2-2-1 All Outgoing Calls
 - 2-2-2 Outgoing International calls
 - 2-2-3 Outgoing International except Home
 - 2-2-4 All Incoming Calls
 - 2-2-5 Incoming Calls When Roaming
 - 2-2-6 Cancel All
 - 2-2-7 Password Change
- 2-3 Call Waiting
- 2-4 Sending Number
- 2-5 CUG



3 Call Charge

- 3-1 Call Duration
 - 3-1-1 Last Call
 - 3-1-2 All Calls
 - 3-1-3 Incoming Call
 - 3-1-4 Outgoing Call
 - 3-1-5 Reset
- 3-2 Call Costs
 - 3-2-1 Last Call
 - 3-2-2 All Calls
 - 3-2-3 Reset
- 3-3 Cost Settings
 - 3-3-1 Call Cost Limit
 - 3-3-2 Set Tariff
 - 3-3-3 Sum. After Call



4 Security

- 4-1 PIN Enable
- 4-2 Change Codes
 - 4-2-1 PIN1
 - 4-2-2 PIN2
 - 4-2-3 Security Code
- 4-3 Fixed Dial No.



5 Setting

- 5-1 Network Selection
 - 5-1-1 Automatic
 - 5-1-2 Manual
- 5-2 Phone Setting
 - 5-2-1 Alert
 - 5-2-2 Backlight
 - 5-2-3 Key Tone Volume
 - 5-2-4 Ring Volume
 - 5-2-5 LCD Contrast
 - 5-2-6 Ring Pattern
 - 5-2-7 Language
 - 5-2-8 Welcome Display
 - 5-2-9 Standby Display
- 5-3 Call Setting
 - 5-3-1 Any Key Answer
 - 5-3-2 Auto Redial
 - 5-3-3 Call Mode
 - 5-3-4 Auto Answer
- 5-4 Time Setting
 - 5-4-1 Clock
 - 5-4-1-1 Set Time

- 5-4-1-2 Set Time Format
- 5-4-2 Date
- 5-4-2-1 Set Date
- 5-4-2-2 Set Date Format
- 5-4-3 Alarm
- 5-4-3-1 Set Alarm
- 5-4-3-2 Cancel Alarm
- 5-4-3-3 Power Off Alarm
- 5-5 Profiles



6 Accessories

- 6-1 Scheduler
- 6-1-1 View day
- 6-1-1-1 Delete
- 6-1-1-2 Edit
- 6-1-1-3 Send Note
- 6-1-2 Make
- 6-1-2-1 Schedule
- 6-1-2-2 Call
- 6-1-2-3 Memo
- 6-1-2-4 Anniversary
- 6-1-3 Delete
- 6-1-3-1 Of Chosen Day
- 6-1-3-2 One by One
- 6-1-3-3 All At Once
- 6-1-4 View All
- 6-2 World Time
- 6-3 Calculator
- 6-4 Unit Convert
- 6-4-1 Length
- 6-4-2 Weight
- 6-4-3 Volumes
- 6-4-4 Surface
- 6-5 Game
- 6-5-1 Corsair
- 6-5-2 Crazy Race
- 6-5-3 Diamond King
- 6-5-4 Stone Axe
- 6-5-5 Black Jack



7 Voice Dial



- 7-1 Training
- 7-2 Search
 - 7-2-1 Voice Search
 - 7-2-1-1 Edit Voice
 - 7-2-1-2 Edit Number
 - 7-2-1-3 Delete
 - 7-2-2 Number Search
 - 7-2-2-1 Edit Voice
 - 7-2-2-2 Edit Number
 - 7-2-2-2-3 Delete
- 7-3 Setting
 - 7-3-1 Enable
 - 7-3-2 Disable
- 7-4 Delete all



8 Internet









- 8-1 Home
- 8-2 Bookmarks
 - 8-2-1 Go to
 - 8-2-2 Edit
 - 8-2-3 Erase
 - 8-2-4 Add Bookmark
- 8-3 Profiles
- 8-4 Empty cache

Using the Menu

Your phone offers the functions which allow you to tailor the phone to your needs. These functions are arranged in menus and submenus. The menus and submenus can be accessed by scrolling  and  or by using appropriate shortcut.

Menu Navigation by scrolling

The Main menu gives you access to all the other menus.

1. Press  or  to reach the desired main menu (e.g. Security). Then press  [Menu] to enter the main menu; on the contrary, press  [Back] to get out of the menus.
2. If you want to enter the submenu, find the one you want by pressing  or . And press  [OK] to enter the submenu, press  [Back] to exit the submenu.

Shortcuts into Menus

When you know the menu numbers, you can use them to get into a menu quickly. In this book, the menu numbers are shown like this.

1. Press  [Menu].
2. Key in quickly the index number of the menu function you want to access.

For example, to set on the anykey function :

 : for **Entering the menu.**

 : for **Setting.**

 : for **Call Setting.**

 : for **Any Key Answer.**

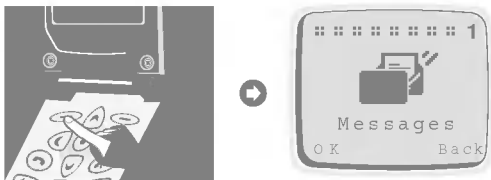

This menu in your phone includes functions related to text message, voice message, cell broadcast message, as well as setting for message.





Write Message [Menu 1-1]

With the **Write Message** menu, you can write and edit text message up to 160 characters. When you have finished writing your message, press  [Opt]. Then following menu will be displayed.

■ **Send : Sends the edited message.**

1. Once you enter this menu, your phone asks you to enter the number that you want to send it to.
2. After sending it, your phone asks whether you will store the edited message.
3. Press  [OK] if you want to store it in Outbox and press  [Back] if you don't want to.

■ **Store : Stores the message in Outbox.**

1. Your phone asks whether you will store the edited message or not.
2. Press  [OK] if you want to store it in Outbox and press  [Back] if you don't want to.

■ **Edit eZi Mode** : If you select this, you can write a message by eZi text input method.





■ **Edit LTR Mode** : If you select this, you can write a message in letter mode.

■ **Edit Num Mode** : If you select this, you can write a message in numeric mode.

Messages [Menu 1]

- **Dictionary** : In this option, you can add or delete a word to user's dictionary.
 1. Press  [Opt] key after entering word you want, then you can see the following menu.
Add to UPD
Del from UPD
 2. Select **Add to UPD** if you want to add the word entered before in the user's dictionary of current selected eZi language. This word will be searched by the eZi when you edit in eZi mode.
 3. Select **Del from UPD**, if you want to delete word entered before in the user's dictionary or current selected eZi language.
The added word will be searched by the eZi when you edit in eZi mode.
- **List Dictionary** : If you select this, you can see additional words in user dictionary of current selected eZi language. Select a word which you want to edit or delete, and you can select to add or delete new edited word in the following the menu.

Outbox [Menu 1-2]

When you enter this menu, you can see the stored messages. Scroll to the desired message by using ,  and you can see upper or lower page using , . And if you want to exit Outbox menu, press  [Back].

If you want to edit the message, press  [Edit] and you can edit the message selected. When you have finished editing the message and press the  [Opt], you can show the next menu: **Send, Save, Delete, Delete all.**

■ **Send:**

You can send the selected message. The sequence is identical with Send option in Write message.



■ **Save:**

You can save the selected message. The sequence is identical with Save option in Write message.







■ Delete:

The message is deleted.

■ Delete all:

All messages in Outbox will be deleted. In this menu, your phone will ask you if you really want to delete all messages for safety. Then press  [OK] to remove all messages, and press  [Back] if you don't want to.



Inbox [Menu 1-3]

When a text message is received, your phone shows  and stores it in the incoming message list. It shows the symbol until you read the message. Once you enter this menu, you can see the last received message. Scroll to the desired message by using ,  and see upper or lower page by using , . If you want to exit Inbox menu, press  [Back]. While reading message, press  [Opt] to access the available options.

■ Delete:

The message is deleted.

■ Reply:

You can reply to the sender by message. Once you enter in this menu, you can edit the message you want to send and press  [OK] to send it or press  [Back] to cancel it.

■ Forward:

You can forward the selected message to another phone number. In this menu, your phone asks you to enter the number and then sends it.

■ Return Call:



You can call back to the sender who sent the message. If you select this item, your phone will dial automatically.

Messages [Menu 1]

■ Extract Number:

If the selected message has a phone number within “ ”, you can not only extract it but also store it in a phone book.







■ Delete all:

All messages in Inbox will be deleted. Your phone asks you if you really want to delete all messages for safety. Then press  [OK] to remove them, and press  [Back] if you don't want to.

Status Report [Menu 1-4]

You can receive a status report for sending message by setting it. When you receive a text message of status report, your phone stores it in the status report message lists.



If the memory for status report is full, the phone will delete the oldest status report automatically and store the latest status report.

Once you enter this menu, you can see the previous stored status report. Scroll to the desired message by using ,  and see upper or lower page by using , . And if you want to exit Status Report menu, press  [Back]. While reading message, press  [Opt] to access the available options.

■ Delete

The selected status report message is deleted.

■ Delete All



All messages in Status Report will be deleted. Your phone asks you if you really want to delete all messages for safety. Then press  [OK] to remove all messages, and press  [Back] if you don't want to.

Call Voicemail [Menu 1-5]

In this menu, you can listen to your voice messages. If your phone stores voice message centre address, it will call automatically, otherwise, it will ask to enter address.

Cell Broadcast [Menu 1-6]

Cell broadcast messages are text messages broadcasted by the network to groups of GSM phone users. They provide general information such as weather reports, traffic news, and stock market prices. Each type of information has an associated information type number. When you receive broadcast message, you can read it following sequence :





1. When you receive broadcast message, it is automatically displayed on the window. If the message is so long that cannot be displayed all in a window, you can read it by scrolling  and .
2. After reading the message, press  [OK] to return to the Idle mode.
3. Your phone will store it until a new message of the channel is reached.
4. If you want to read it again, see the [Menu 1-6-2](Read).

■ CB Option [Menu 1-6-1]

- **On [1-6-1-1]** : If you select this menu, your phone will receive Cell Broadcast messages.
- **Off [1-6-1-2]** : If you select this menu, your phone will not receive the Cell Broadcast messages anymore.

■ Read (Dependent on network and subscription) [Menu 1-6-2]

You can read the stored broadcast messages in this menu. In addition, your phone stores only the last message of each channel.

1. If you select this menu, your phone will display the message.
2. You can read it. If it is so long that cannot be displayed in a screen, scroll by pressing  and .
3. After reading, press  key to read next message, and press  [Exit] to exit this menu.

Messages [Menu 1]



■ Topics (Dependent to network and subscription) [Menu 1-6-3]

SIM

If you select this menu, you can add or delete the CB message category in SIM memory. If you select the **Add** menu, you can enter the only category numbers which consists in a pair of number.

If you select **Delete** menu, you can see the list of CB message category and delete it by using  [Delete].

Phone

If you select this menu, you will add, select and delete the CB message category in Phone memory. If you select the **Add** menu, you will add the CB message category numbers with its nickname. If you select **Select** menu, you can see the list of CB message category numbers with its nickname and select them by using  [OK] to activate or deactivate them. If you select the **Delete** menu, you can see the list of CB message category numbers with its nickname and an delete them by using  [Delete].

■ Languages [Menu 1-6-4]

You can select languages in this menu. Then your phone will receive the cell broadcast messages written in the selected language.

1. In this menu, you can see several languages. (e.g.- English, French, ...)
2. Scroll to highlight the language you want, select on/off.
3. You can select more than one item through the procedure of 1~2.

Memory Status [Menu 1-7]

If the user selects this menu, the phone shows an used memory and total amount of memory. The total memory is sum of SIM and Phone memory.

Setting [Menu 1-8]

■ Status Report [Menu 1-8-1]

In this menu, you can set the message service to receive messages which will be sent. This report is represented whether the message is sent to destination successfully or not.

- **On** : If you select this menu, you will receive the status report of message.
- **Off** : If you select this menu, you will not receive the status report of message.

■ Message Type [Menu 1-8-2]

:Text, Voice, Fax, X.400, E-mail, ERMES

Usually, this menu choice should be set to “**Text**”. Your message service may, however, offer you the facility of converting your text message into alternative formats which are suitable for the equipment that will be received messages. Contact your service provider for the availability of this function.

■ Expiry Period [Menu 1-8-3]

This network service allows you to set how long your text messages will be stored at the message centre while attempts are made to deliver them to you: **1 hour, 6 hours, 12 hours, 1 day, 2 days, 1 Week, Max.**

■ SMS Centre [Menu 1-8-4]

In this menu, your phone asks for the address of your SMS centre. This is needed for sending text messages.

■ Voice Centre [Menu 1-8-5]

In this menu, your phone asks to enter the number for your voice message. This is needed for listening to your voice messages.

■ Alert [Menu 1-8-6]

The user can set how many times and how often the phone alerts the user to incoming messages.

Use the “Call Option” menu to access supplementary services provided by the GSM network.







Note

- The Call Divert, Call Barring, and Call Waiting menus each contains an option for displaying the current status of the service. This function makes a call to the network. This call may be charged to you. Check with your service provider.

Call Divert [Menu 2-1]

(network and subscription dependent)





The Call Divert service diverts incoming voice calls, fax calls, and/or data calls to another number.

1. Press  [Menu] in a standby mode.
2. Press  for direct access or use  and  to enter Call Option.
3. Select **Call Divert** menu and press  [OK] to enter.
4. Select **Voice Calls**.





■ Voice Calls [Menu 2-1-1]

- **Divert All Voice Calls** : Divert calls unconditionally.
- **Divert if not Reachable** : Divert calls when the network cannot reach you.
- **Divert if Busy** : Divert calls when the phone is busy.
- **Divert if No Reply** : Divert calls which you do not answer.
- **Cancel All** : Only cancel voice call divert.





■ **All Data Call [Menu 2-1-2] : Divert all data calls unconditionally.**

1. Press  [Menu] in a standby mode.
2. Press  for direct access or use  and  to enter Call Option.
3. Select **Call Divert** menu and press  [OK] to enter.
4. Select **All Data Call**.

■ **All Fax Call [Menu 2-1-3] : Divert all fax calls unconditionally.**

1. Press  [Menu] in a standby mode.
2. Press  for direct access or use  and  to enter Call Option.
3. Select **Call Divert** menu and press  [OK] to enter.
4. Select **All Fax Call**.

■ **Cancel All [Menu 2-1-4] : Cancel all voice, data and fax call divert.**





1. Press  [Menu] in a standby mode.
2. Press  for direct access or use  and  to enter Call Option.
3. Select **Call Divert** menu and press  [OK] to enter.
4. Select **Cancel All**.

Call Barring [Menu 2-2]

(network and subscription dependent)

The Call barring service prevents your phone from making and/or receiving certain categories of calls. This function requires the call barring password obtained from your service provider.





Call Option [Menu 2]

1. Press  [Menu] in a standby mode.
2. Press  for direct access or use  and  to enter Call Option.
3. Scroll to highlight **Call Barring** menu and press  [OK] to enter.
 - **All Outgoing Calls** : The barring service of all outgoing calls.
 - **Outgoing International Calls** : The barring service of outgoing international calls
 - **Outgoing International except Home** : The barring service of all international outgoing calls,except to your home network.
 - **All Incoming Calls** : The barring service of all incoming calls.
 - **Incoming Calls When Roaming** : The barring service of all incoming calls when roaming.
 - **Cancel All** : Only cancels the barring service of voice call.
 - **Password Change** : Changes Call Barring password.

Call Waiting [Menu 2-3]

(network and subscription dependent)

Activate or deactivate the Call Waiting service. If this service is activated, the user can accept a waiting(incoming) call. If this service is deactivated, the user cannot accept a waiting(incoming) call and cannot recognize it.





1. Press  [Menu] in a standby mode.
2. Press  for direct access or use  and  to enter Call Option.
3. Scroll to highlight **Call Waiting** menu and press  [OK] to enter.

Sending Number [Menu 2-4]

(network and subscription dependent)

This menu is valid only when the user subscribes temporary mode.





If you Select **On**, you allow your phone number to be displayed to the other party. Also, you can change this mode On/Off you want.

1. Press  [Menu] in a standby mode.
2. Press  for direct access or use  and  to enter Call Option.
3. Scroll to highlight **Sending Number** and press  [OK] to enter.

Closed User Group [Menu 2-5]

(network dependent)

Use this function to restrict usage of the phone to calls with numbers that belong to certain user groups. When this function is used, every outgoing call is associated with a group index. If a group index is specified, it is used for all outgoing calls. If no group index is specified, the network will use the preferential index (a specific index that is stored in the network).

1. Press  [Menu] in a standby mode.
2. Press  for direct access or use  and  to enter Call Option.
3. Scroll to highlight **CUG** and press  [OK] to enter.



Call Duration [Menu 3-1]

This function allows you to view the duration of your Last Call, All Calls, Incoming Call and Outgoing Call in hours, minutes and seconds. You can also clear the call timers.

1. Press [Menu] in a standby mode.
2. Press for direct access or use and to enter Call Charge.
3. Select **Call Duration** and press [OK] to enter.
4. This menu has 5 submenus. You can choose the item that you want to see.

Call Costs [Menu 3-2]

This network service allows you to check the costs of your last call or all calls and clear the counters. To clear the counters you need the PIN2 code. The Costs are shown for each SIM card independently in terms of the unit set within [Menu 3-3-2].

Note

- The actual cost invoiced for calls by your service provider may vary depending upon network features, rounding-off for billing, taxes, etc.

1. Press [Menu] in a standby mode.
2. Press for direct access or use and to enter Call Charge.
3. Scroll to highlight **Call Costs** and press [OK] to enter.
4. This menu has 3 Submenus. Select the item that you want to.





Cost Settings [Menu 3-3]

(SIM dependent)

■ Call Cost Limit [Menu 3-3-1]





This network service allows you to limit the costs of your calls to a selected number of charging units. If you have selected **On**, you can set cost limit in terms of unit and use your phone to a selected number of charging units. If you have selected **Off**, you can use your phone without cost limitation. When all units have been used, no calls can be made except emergency calls.

To set a call cost limit, you need the PIN2 code.

1. Press  [Menu] in a standby mode.
2. Press  for direct access or use  and  to enter Call Charge.
3. Scroll to highlight **Cost Settings** and press  [OK] to enter.
4. Select **Call Cost Limit** to enter.



■ Set Tariff [Menu 3-3-2]

You can set currency name and unit price. Contact your service provider to set the chargeable unit prices. To select the currency or unit in this menu, you will need the PIN2 code.

1. Press  [Menu] in a standby mode.
2. Press  for direct access or use  and  to enter Call Charge.
3. Scroll to highlight **Cost Settings** and press  [OK] to enter.
4. Select **Set Tariff** to enter.

■ Sum. After Call [Menu 3-3-3]

You can check the duration and the cost of call during a call or after ending a call if you set **On**.

1. Press  [Menu] in a standby mode.
2. Press  for direct access or use to enter Call Charge.
3. Scroll to highlight **Cost Settings** and press OK to enter.
4. Select **Sum After Call**.





<Press three times>





PIN Enable [Menu 4-1]

Within this menu, you can set the phone to ask for the PIN code of your SIM card when the phone is switched on. To use this function, you will be requested to enter the PIN code.

1. Enter this menu by selecting **PIN Enable**. Then your phone requests to enter PIN code if PIN request is enabled.
2. Key in your PIN code.
3. Press  [OK] to verify entered PIN code, and press  [Back] to erase a character you entered.
4. Then following menu will be displayed.
 - **Enable** : Enable PIN code request.
 - **Disable** : Disable PIN code request.

Change Codes [Menu 4-2]

This menu provides you with the function of changing access codes : **PIN1**, **PIN2 code**, and **Security code '0000'**.

1. Enter this menu by selecting **Change Codes**.
2. And select **PIN1**, **PIN2**, or **Security Code**.
3. Input your original PIN codes and press  [OK].
4. Your phone asks you to enter the PIN1/PIN2 code or Security Code which would replace ones and press  [OK]. Then phone requests the new PIN codes or Security Code again.
5. If you key in correct original PIN1/PIN2 code or Security Code and make correct confirmation for new ones, they will be changed.

Fixed Dial Number [Menu 4-3]

You can restrict your outgoing calls to selected phone numbers, if this function is supported by your SIM card. These numbers are protected by your PIN2.

1. Enter this menu by selecting **Fixed Dial No.** Your phone will request the PIN2 code.
2. Key in your original PIN2 code and press  [OK]. If you key in PIN2 code is correct, following menu will be displayed.
 - **Enable** : Providing the function for you of restricting your outgoing calls to selected phone numbers, if it is supported by your SIM card.
 - **Disable** : No restriction on outgoing calls.
 - **Number** : Allows to add, to edit and to delete the Fixed Dial Number.



<Press four times>

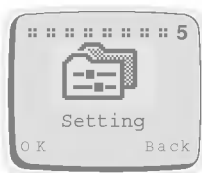

Network Selection [Menu 5-1]

You can select the network which you will be registered either automatically or manually.

■ Automatic [Menu 5-1-1]

The phone automatically selects network which is available in the area.

■ Manual [Menu 5-1-2]

The phone will find the list of available networks and show it to you. Then you can select the network which you want to use if this network has a roaming agreement with your home network operator.

Phone Setting [Menu 5-2]

■ Alert [Menu 5-2-1]

This setting defines how the phone will notify you about an incoming voice call: **Ring, Vibrate, Vibrate & Ring, Ring After Vibrate, and Silent**. Once you select this menu, the following is possible.

This phone shows the menu : Ring, Vibrate, Vibrate & Ring, Ring After Vibrate, Silent by pressing  and  and select one.

■ Backlight [Menu 5-2-2]

You can set how long you want the keypad and display to light up each time you press a key : **Off, Always Open Flip, 20 seconds, 10 seconds, 5 seconds**.

■ Key Tone Volume [Menu 5-2-3]

You can set the volume level for the pressed key tone : **Level 1~5, and Off.**

■ Ring Volume [Menu 5-2-4]





You can set the volume level for the ringing tone : **Level 1~5, and Off.**

■ LCD Contrast [Menu 5-2-5]

You can set the color contrast of the characters on the LCD: Value 0~9.

■ Ring Pattern [Menu 5-2-6]

If you select this menu, you can select the various ring pattern and ring tone.

1. Enter this menu. Your phone will ask to select the ring tone and the ring pattern.
2. Your phone shows the list of ring pattern. Select one out of them by pressing  ,  . Also, you can change the ring tone by pressing  ,  .

■ Language [Menu 5-2-7]

This menu provides you with selection of the language in which the display texts will be shown. If the setting Automatic is selected, the language used is chosen based on the current SIM card. English will be used if the language on the SIM card is not found in the phone.

■ Welcome Display [Menu 5-2-8]

This menu allows you to set the text or animation which is shown briefly when the phone is switched on.

1. Scroll to highlight **Welcome Display**.
2. Then following menu will be displayed.
 - **Text** : Your own text can be displayed. If you select this item, your phone asks you to edit the message.
 - **Animation** : Animation will be displayed.

Setting [Menu 5]

■ Standby Display [Menu 5-2-9]

This menu allows you to select the standby window display. You can select one out of **Zodiac (User Own, Monthly)**, **Digital Clock**, **Analog Clock**, **Normal**, and **Text**. In text mode, you can edit the text.

Call Setting [Menu 5-3]

■ Any Key Answer [Menu 5-3-1]

- **On** : If you select this, you can answer the phone either by opening the folder or pressing any keys except END/PWR key while folder is opened.
- **Off** : If you select this, you can answer the phone only by pressing .

■ Auto Redial [Menu 5-3-2]

- **On** : When this function is set on, your phone will make up to 10 attempts to connect the call after an unsuccessful call attempt.
- **Off** : When this function is set on, your phone will not make any attempts to connect the call after an unsuccessful call attempt.

■ Call Mode [Menu 5-3-3]

In this menu, you can use the phone and a connected PC to send and receive faxes, data, and voice. Once you enter this menu, the following options are displayed.

- **Single Mode :**
To use a data or a fax service, make sure that call mode is **Single mode**. In this mode, you can communicate voice, data or fax.
- **Voice and Fax :**
In this mode, you can transmit voice and also fax.
- **(SINGLE NUMBER) RX VOICE AND FAX**
- **(SINGLE NUMBER) RX FAX**
- **(SINGLE NUMBER) RX DATA**

In case of single numbering service, you can use these modes. If you select mode, you can receive data, fax or fax with voice each mode.

● Notice

- Single numbering service means that the number of fax or data service is identical with the number of voice service. And, these modes depend on network feature.

Setting [Menu 5]

■ Auto Answer [Menu 5-3-4]

This function will be activated only when your phone is attached to the Handsfree kit or Portable Handsfree.

- **Off** : When the phone rings, you must actively answer it.
- **5 Seconds** : After 5 seconds, your phone will answer automatically.
- **10 Seconds** : After 10 seconds, your phone will answer automatically.

Time Setting [Menu 5-4]

■ Clock [Menu 5-4-1]

The phone has its own clock. In this menu you can set the time and select between the 12-hour or 24-hour time formats.

- **Set Time** : You can set time of your phone in this menu. After setting the time, press  [OK] to store it.
- **Set Time Format** : You can select time format between 12-hours or 24-hours.

■ Date [Menu 5-4-2]

- **Set Date** : You can set the date on your phone.(year, month, day) The way to edit the date is identical to "Clock"
- **Set Date Format** : You can set the date format in this menu: yyyy/mm/dd or dd/mm/yyyy or mm/dd/yyyy.

■ Alarm [Menu 5-4-3]

Your phone can be used as an alarm. The setting is made by the same method as used in time setting.

- **Set Alarm** : You can set alarm which your phone will raise according to Hour and Minute.
 1. Select Alarm.
 2. Set the time your phone will raise the alarm. The way to edit time is identical to "Clock".
 3. Then your phone raises alarm every day until you will cancel in following "Cancel Alarm".
- **Cancel Alarm** : You can cancel the alarm which was set.
 1. In this menu, you may select the alarm which you will cancel.
 2. Then your phone cancels alarm.
- **Power Off Alarm** : The alarm signal sounds at the time set, even if the phone is turned off.

Profiles [Menu 5-5]

In this Menu, You can select a group of settings to adjust a variety of environments. (e.g. When you are in outdoor, you can choose the outdoor profile, Etc) Environments are Normal, Silent, Outdoors, and User Own.

A group of settings are Alert, Key Tone Volume, Ring Volume.

■ Normal/Silent/Outdoors

- **Activate** You can adjust the profile as environments. Alert, Key Tone Volume, and Ring Volume are set simultaneously.
- **Change** You can change the value of settings. ; Alert, Key Tone Volume, Ring Volume.

Setting [Menu 5]

■ User Own

- **Edit Name** You can edit Profile Name.
- **Activate** You can adjust the profile as your own environment.
- **Change** You can change the value of settings.



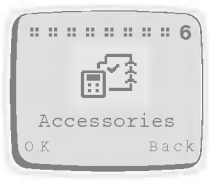

<Press five times>



Scheduler [Menu 6-1]

When you enter this menu, a Calendar will be displayed. On top of the screen there are sections for date and icons. You can change the day, month and year by using navigation keys and numeric keys. A square cursor will highlight the selected day. An underscore on a particular date means there is an entry for that day. An alarm can be set to remind you of scheduled events.





■ View day

Shows notes set for the chosen day. Use  ,  to browse through the note(s). If you set alarm for the note, alarm watch is displayed. Press  [Opt] to delete, edit, send note you select.

- **Delete** : allows you to delete the note.
- **Edit** : allows you to edit the note.
- **Send Note** : allows you to send the note as Short Message (SMS). For details see Messages [Menu 1].

■ Make

Allows you to write a note. You can choose the following types of note. You can edit a maximum of 40 characters, and make a maximum of 50 schedules.

- **Schedule** : Input the subject time and alarm time and the press  [OK].
- **Call** : Input the phone number(or recall it from the Phone Book), the time and alarm time and then press  [OK].
- **Memo** : Input the subject and alarm time and then press  [OK].
- **Anniversary** : Input the subject time and alarm time and then press  [OK]. You can select a title from the submenu **Birthday, Wedding, Memorial, Etc.**

■ Delete

Allows you to delete for the selected note(s).

- Of Chosen Day
- One by One
- All At Once

● Note

- On the selected date, the alarm will sound and the note will be displayed.

■ View All

Shows the notes that are set for all days. Use Δ and ∇ to browse through the note(s). Pressing \ominus [opt] allows to access to the same menu as in 'View day'.

World Time [Menu 6-2]

This function shows the world map, cities and local time. The Current time is displayed according to time format(12/24 Hours). Press \leftarrow , \rightarrow to change the time zone and Δ , ∇ to browse city names. Press \ominus [Set] to set your phone time to the local time of the selected city.

Calculator [Menu 6-3]

This function supports basic mathematical calculations such as addition, subtraction, multiplication and division.

1. Input the numbers you want to calculate.
2. In order to select the function, use \leftarrow and \rightarrow . The selected operator will be highlighted with square cursor. Press \oplus [Easy Key] to make sure your choice.
3. When you have finished the calculation, you can choose "=" operator or \ominus [Result] key to see the result.

Unit Convert [Menu 6-4]

1. Select the menu items that you want to convert.
Length, Weight, Volumes, Surface.
2. Put the numbers to convert by using \leftarrow and \rightarrow and numeric keys.
3. And select the unit which is related to the current value.
4. Finally select the unit which you want to convert current value to.
5. Then required value and unit will be displayed.

Game [Menu 6-5]

The following games are programmed in the phone.

- Corsair
- Crazy Race
- Diamond King
- Stone Axe
- Black Jack

● Note

The Control keys are different for each game.

But each game has screens to explain the main control key.

Other common control keys are below.

[Common Key Function]

-  [Soft 1 Key] : Pause Game
-  [Soft 2 Key] : Continue Game
-  [Send Key] : Start Game, Save Score
-  [Power Key] : Exit Game

PC Sync

PC Sync is a program for data exchange PC & Phone by data cable. Therefore, if you want to use this function, you have to purchase accessory kit. About more detail for using guide refers to PC Sync help file on the PC Sync CD.

You can dial a number by speaking to your GSM Phone.



<Press six times>



Training [Menu 7-1]

You can programme your phone to associate a voice tag with the number which will be entered. Once you select this menu, you should speak a word within 2 seconds, and the phone asks you to speak it again to ensure the accuracy of voice recognition. After voice recognition has finished, you can enter the associated number.

Search [Menu 7-2]

You can use this menu to edit, delete, and ensure what voice exists.

■ Voice Search [Menu 7-2-1]



You can find the number you want by voice.

The procedure is similar except the result. The result is another menu.

- **Edit voice** : You can change a voice tag. It is similar to training except putting the number.
- **Edit number** : You can change a number. It will show the number related with the voice tag. After editing it, press  [OK].
- **Delete** : You can delete the voice tag and number.

Voice Dial [Menu 7]

■ Number Search [Menu 7-2-2]

You can find the only numbers recorded by number. You don't have to type all numbers. It will show the numbers including part for to type in. You can hear the voice and see the number using  and . You can hear the voice positioned the number by pressing  on the side of the phone. The submenus are same to Voice Search submenu.

Setting [Menu 7-3]

- **Enable** : You can call by voice if you select this function.
- **Disable** : You cannot call by voice.

Delete all [Menu 7-4]

This menu provides you with the ability of deleting all voice dial numbers.

You can surf the Internet and get the latest information. This information is made available in a special format (WAP) adapted to the display options available in the phone. Accessing the Internet may be required registration with your Service Provider.



Home [Menu 8-1]

Return to homepage. The homepage may be the site which is defined in activated profile by your service provider.

To activate WAP, either press key for a few seconds in Standby mode or press [OK] button in Home menu [Menu 8-1].

Bookmarks [Menu 8-2]

When you enter this menu, your personal list of bookmarks will be displayed. Also, you can save bookmarks up to 9. Then press [OK] to access available option, or press [Back] to exit it.

- **Go to** : Move to selected bookmarks.
- **Edit** : Edit the address and title of selected bookmark.
- **Erase** : Erase selected bookmarks from the bookmark list.
- **Add Bookmark** : Edit the address and title of the site which you want to add your favourite bookmark list.

Profiles [Menu 8-3]

Display or enter your own profile settings for the internet connection. You can make up to 5 profiles and activate the required option. Scroll to desired profile and press  [OK] to access available options.

- **Activate** : Activate the selected profile.
- **Setting** : Set the profile details.
 - **Profile Name** : Edit the Profile Name.
 - **Dial-up Number** : Edit the data call number.
 - **Call type** : Select the call type.
 - **IP Address** : Edit the IP address of gateway which you want to connect to.
 - **IP Port** : Edit the IP port number of gateway which you want to connect to.
 - **Log-in name** : Edit the login name of the homepage defined in selected profile.
 - **Password** : Edit the password of the homepage defined in this profile.
 - **Homepage** : You can edit the address of site. This address will be connected when you select the menu Internet - Home or start Internet through .

Empty Cache [Menu 8-4]

Your phone will remove the contents of Cache memory.

In Internet Menu

■ Home

Refers to [Menu 8-1].

■ Bookmarks

Refers to [Menu 8-2].

■ Save as Bookmark

You can add the site which your phone is connecting to bookmark list in this menu.

■ Go to URL

Moves to the site you require. In this menu, you can edit the site address.

■ Show URL

In this menu, it will show you the URL of current connected page.

■ Reload

Reloads current connected page.

■ Empty Cache

Refers to [Menu 8-4].

■ Exit

Disconnects and exits WAP.

How to Send DTMF tones

Some telephone services (such as telephone answering machine and pager) require your telephone to transmit DTMF tones (Dual Tone Multi-Frequency), also known as “touch tones”. These are used to communicate passwords, call back numbers, and so on.

Wait Characters

To obtain a wait character, press and hold **# 0**. The display shows **P** for a wait. The phone always interprets the **P** as a wait character.

When you dial a number containing a wait character, your phone dials the first part (the phone number) and then waits for the call to be connected before sending the rest of the digits as DTMF tones.

Interrogating your Answering Machine (example)

For example: To hear all messages on your answering machine (password 5452) at phone number 12345678, you can call: 12345678P5452. The phone dials 12345678 and waits for the call to connect. When connected, the phone transmits 5452 (the password).

During a Call

When you need to send DTMF tone, just press the numbers, then DTMF tone will be sent.

In-Call Options

The phone provides a number of control functions that you can use during a call. You cannot utilize all of these functions at all times. Most of the In-Call options are network services. By pressing  [Opt] during a call, the following In-Call options may be available:

■ Hold Call

(network dependent)

During a call, you can put an active call on hold.

1. During a call, press  [OK] to enter In-Call Option.
2. Select **Hold Call** to put an active call on hold.

■ Retrieve Call

(network dependent)

If you have a call already on hold, you can retrieve that call.

1. During a call, press  [OK] to enter In-Call Option.
2. Select **Retrieve Call** to retrieve a held call.

■ Swap Call

(network dependent)



When there are an active call and a held call, this menu places the active call on hold and the Held call on active. You may swap back and forth required.

1. During a call, press  [OK] to enter "In-Call Option".
2. Select **Swap Call** to swap an active call and a held call.



■ Conference Call

(network dependent)

This feature allows up to six persons to take part in a conference call (network dependent.).

1. While in a call, dial phone number and press . The first call is put on hold.
2. To join the first conference participant in the call, press  [Opt], choose conference call, select join and press  [OK].

In-Call Options

3. To add a new participant to the call, repeat steps 1 and 2.
4. To drop a single participant from the call, press  [Opt], choose conference call, select private and press  [OK]. Select the participant that you want to drop and press .
5. To end the conference call, close the flip.

■ Disconnect

You can disconnect the call that is already on hold, currently active and all calls by scrolling up and down the menu items such as Active call, Hold call, and All calls.

- Active call
- Hold call
- All calls

■ Mute On

If this function is selected, the other party cannot hear you but you can hear the other party's voice. When the call is disconnected, the Mute Off will be activated automatically. Default Setting is Mute Off.

1. During a call, press  [Opt] to enter In-Call Option.
2. Select **Mute On** to mute your phone.

■ Mute Off

If this function is selected, the other party can hear you. Default Setting is Mute Off.

■ DTMF On

If this function is selected, you can send DTMF tones. Default Setting is DTMF ON. For details, see how to send DTMF.

1. During a call, press  [Opt] to enter In-Call Option.
2. Select **DTMF On** to send DTMF tones.

■ DTMF Off

If this function is selected, you cannot send DTMF tones. Default Setting is DTMF ON.





1. During a call, press  [Opt] to enter In-Call Option.
2. Select **DTMF Off** to prohibit from sending DTMF tones.

■ Scratch PAD

You can take a note(phone number) while a call is in a progress by using this function. After disconnecting the call, the phone number will be displayed on the screen and you can save it a phonebook and connect a call by pressing .

1. During a call, press  [Opt] to enter In-Call Option.
2. Select **Scratch PAD** to take a note(phone number).

■ Recording

When you need to record your call, press and hold  then your call will be recorded. To stop the recording, press ,  or just close the flip. To play back your recordings, see the <Voice Memo> section. For details, see <Voice Memo>. During a call, press and hold  on the right side of the phone.

■ Message

If you select this function, you can go to the message menu [Menu 1]. For details see <Message> [Menu 1].

1. During a call, press  [Opt] to enter In-Call Option.
2. Select **Message** to send message.

■ SIM SERVICE

Your service provider can offer special application through SIM card, such as homebanking, stock market, etc. If you are registered for one of these services, the service name will appear at the end of the Main Menu. With the SIM Services menu your phone is future-proof and will support additions to your service provider's service. For further information contact your service provider.

How to Use Data and Fax Call

To be able to data or fax service, you need the communicate software such as a data or a fax program. Before using these functions, you need to connect your phone to a computer or make sure that your phone is in connection with a compatible device.

Making a Data or Fax call

To use a data or a fax service, make sure that call mode is “single mode” (Setting → Call Setting → Call Mode → Single Mode). In this mode, you can communicate voice, data or fax. If you set call mode to be “voice & fax mode” (Setting → Call Setting → Call Mode → Voice & Fax mode), you can transmit voice and fax without voice call release.

■ Sending a data or fax call

1. Connect your computer to the phone.
2. After starting the communicate software, make a call and transmit a data or fax.
3. After the data or fax transmission, you can end the call by just ending of the communicate software, pressing  or by closing the flip.

■ Receiving a data or fax call

1. Connect your computer to the phone.
2. After starting the communicate software, accept a call and receive a data or fax.
3. After the data or fax reception, you can end the call by just ending of the communicate software, pressing  or by closing the flip.



Making a Voice & Fax call

In this mode, you can transmit voice and also fax without voice call release.

Note

- This mode is network feature. If the network doesn't support this mode, you can't use a voice & fax call.

■ Sending voice and fax calls

1. Connect your computer to the phone.
2. Select **Voice and Fax mode**. **Voice and fax mode** allows you to switch from voice mode to fax mode during call.
3. If **Selected** message is displayed in phone, it is ready for transmission.
4. Key in or recall the desired phone number and press .
5. After the voice transmission, you can start a fax transmission.
6. After the fax transmission, you can end the call by just ending of fax software, pressing  or by closing the flip.



■ Receiving voice and fax calls

1. Connect your computer to the phone.
2. After the voice transmission, you can answer the fax call by starting the software program (if it does not answer automatically).





Voice Memo

The voice memo features you to record up to 3 voice messages and each one is up to 30 seconds. This is useful when you don't have a pen and paper to hand for taking directions or a messages.

Voice Memo

1. To use this function, press  [Record Key] for a long time during a call or in a standby mode.
2. Recording is started and display will show the message **Recording** and the recording time.
3. If you want to finish recording, press  [Record Key] shortly.

Voice Memo Menu

The phone shows voice memo information which includes the recording time and date by pressing  [Record Key] for a short time. After you selected the memo by using  and  , press  [Opt], you can see this menu.

■ Play [Voice Memo Menu 1]

You can play the selected voice memo in this menu. Also, you can hear your voice memo through speaker on the rear of the phone.

■ Delete [Voice Memo Menu 2]

You can delete the selected voice memo.

■ Delete All [Voice Memo Menu 3]

Your phone will delete all recorded voice memos.

Care and Maintenance

When using this unit, basic safety precautions as below should be always followed.

- Do not touch the adapter with wet hands.
- Do not disassemble this unit. (Take it to a qualified service technician when repair work is required.)
- Away from electrical appliance such as a TV, radio or personal computer.
- The unit should be situated from heat sources such as radiators or cookers.
- Do not drop.
- Do not subject this unit to mechanical vibration or shock.
- The coating of the phone may be damaged if covered with wrap or vinyl wrapper.
- Use dry cloth to clean the exterior of the unit. (Do not use solvent such as benzene, thinner or alcohol.)
- Do not subject this unit to excessive smoke or dust.

■ Caring for the Battery

- You do not need to completely discharge the battery before recharging. Unlike other battery systems, there is no memory effect that could compromise the battery's performance.
- Use only LG batteries and chargers. LG chargers are designed to maximize the battery life.
- Do not disassemble or short-circuit the battery pack.
- Keep the metal contacts of the battery pack clean.
- Replace the battery when it no longer provides acceptable performance. The battery pack may be recharged hundreds of times until it needs replacing.
- Recharge the battery if it has not been used for a long time to maximize usability.
- Do not expose the battery charger to direct sunlight or use it in high humidity, such as the bathroom.
- Do not leave the battery in hot or cold places, this may deteriorate the battery performance.

Technical Data

General

Product Name : LG-600

System : GSM 900/DCS 1800

SIM Card : Small plug-in card, 3V or 5V type

Dimensions

Size : 80 X 44 X 25 mm

Weight with Standard battery : 90.4g

Ambient Temperatures

Max : +55°C

Min : -10°C

