

P/NO : MMBB0037704

FEBRUARY / 2002 / EDICIÓN 2
IMPRESO EN COREA



ESPAÑOL
ENGLISH

Teléfono WAP

MANUAL DE USUARIO

MODELO: LG - 510W

Lea este manual atentamente antes
de hacer funcionar su aparato.
Guárdelo para consultarlo en el futuro.





Teléfono WAP

MANUAL DE USUARIO

MODELO: LG - 510W

Lea este manual atentamente antes de hacer funcionar su aparato.

Guárdelo para consultarlo en el futuro.

**El elegante acabado del LG-510W
proporciona un tacto agradable y una gran
comodidad de manejo.**

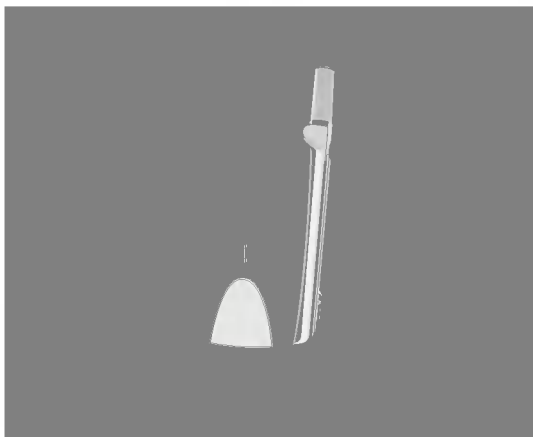

Recomendaciones de seguridad

Todos los transmisores de radio pueden causar interferencias en los equipos electrónicos que se encuentren próximos a ellos.



Dentro de un avión, los teléfonos GSM han de estar desactivados en todo momento.



No active el teléfono cerca de surtidores de gasolina, depósitos de combustible, plantas de fabricación de productos químicos, ni lugares en los que se estén realizando trabajos con explosivos.



Apáguelo cuando esté en un hospital, ya que puede afectar a equipos médicos electrónicos, tales como los marcapasos y los audífonos.



El teléfono puede causar pequeñas interferencias en televisores, radios, ordenadores, etc.



No sostenga el teléfono con las manos cuando conduzca.



No desmonte el teléfono ni la batería.

Aviso importante:



Use sólo las baterías y cargadores especificados. El uso de otros productos puede causar desperfectos en el teléfono.



Deseche las baterías inutilizables de acuerdo con la legislación aplicable.



Use sólo accesorios ORIGINALES. El uso de otros productos puede causar desperfectos en el teléfono.



Algunos de los servicios descritos en este manual no son admitidos por todas las redes.

Información importante

Esta guía de usuario contiene información importante sobre la correcta utilización de este teléfono. Por favor, léala con atención para poder obtener el mayor rendimiento y evitar cualquier daño o utilización incorrecta. Cualquier cambio o modificación no autorizada expresamente en esta guía de usuario puede invalidar la garantía de este equipo.

Descripción general

Accesorios	10
Partes del teléfono	12
• Vista frontal	12
• Vista posterior	13
Descripción de las teclas	14
• Teclas laterales	15
• Teclas alfanuméricas	16

Información ofrecida en pantalla

Información ofrecida en la pantalla	17
• Iconos que aparecen en la pantalla	17

Preliminares

Instalación	19
• Colocación de la tarjeta SIM	19
• Instalación de la batería	19
• Carga de la batería	20
• Desconexión del cargador	21
Secuencia de encendido	22
• Para empezar a usar el teléfono	22
• Para apagar el teléfono	22
Códigos de acceso	23
• Código PIN1 (de 4 a 8 dígitos)	23
• Código PIN2 (de 4 a 8 dígitos)	23
• Código PUK1 (de 4 a 8 dígitos)	23
• Código PUK2 (de 4 a 8 dígitos)	23
• Código de seguridad (de 4 a 8 dígitos)	23

Uso de los menús

Agenda telefónica	24
• Buscar [Nombres 1]	25
• Añadir entrada [Nombres 2]	26
• Marc. rápida [Nombres 3]	27
• Lista de voz [Nombres 4]	28
• Grupo [Nombres 5]	29
• Copiar todo [Nombres 6]	30
• Borrar todo [Nombres 7]	30
• Configuración [Nombres 8]	31
• Información [Nombres 9]	32
Árbol de menús	34
Mensaje [Menú 1]	38
• Escribir [Menú 1-1]	38
• Buzón entrada [Menú 1-2]	43
• Buzón salida [Menú 1-3]	44
• Plantillas [Menú 1-4]	45
• Tarj. visita [Menú 1-5]	45
• Configuración [Menú 1-6]	45
• Difus. celda [Menú 1-7]	47
• Comprobar memoria [Menú 1-8]	49
Registro llam. [Menú 2]	50
• Perdidas [Menú 2-1]	50
• Recibidas [Menú 2-2]	50
• Enviadas [Menú 2-3]	50
• Coste llamad. [Menú 2-4]	50
• Borrar todo [Menú 2-5]	54

Desvío llam. [Menú 3]	55
• Todas llamad. [Menú 3-1]	55
• Comunicando [Menú 3-2]	55
• llocalizable [Menú 3-3]	55
• No responde [Menú 3-4]	55
• Tod llam dat. [Menú 3-5]	56
• Tod llam fax [Menú 3-6]	56
• Cancel. todas [Menú 3-7]	57
Perfil sonido [Menú 4]	58
• Vibración [Menú 4-1]	58
• Privada [Menú 4-2].....	58
• Fuerte [Menú 4-3]	59
• Tranquilo [Menú 4-4]	59
• Auriculares [Menú 4-5]	59
• Coche [Menú 4-6]	59
Configuración [Menú 5]	61
• Reloj de alarma [Menú 5-1]	61
• Confg. telf. [Menú 5-2]	62
• Config. llam. [Menú 5-3]	64
• Fecha y hora [Menú 5-4]	70
• Seguridad [Menú 5-5]	71
• Red [Menú 5-6]	74
• Reestab. valor [Menú 5-7]	75
Planificador [Menú 6]	76
• Nuevo [Menú 6-1]	77
• Ver día [Menú 6-2]	78
• Ver todas [Menú 6-3]	79
• Borrar último [Menú 6-4]	79
• Borrar todo [Menú 6-5]	79

Accesorios [Menú 7]	80
• Juego [Menú 7-1]	80
• Conver. unidad [Menú 7-2]	81
• Calculadora [Menú 7-3]	82
• Hora mundial [Menú 7-4]	83
Internet [Menú 8]	84
• Inicio [Menú 8-1]	84
• Favorito [Menú 8-2]	84
• Perfiles [Menú 8-3]	85
• Memoria caché [Menú 8-4]	89
• Certif. segur. [Menú 8-5]	89
• Perfil Reset [Menú 8-6]	89
Menú online	90
 <u>Otras funciones</u>	
Cómo hacer llamadas de datos y fax	92
• Envío de llamadas de datos o fax	92
• Recepción de llamadas de datos o fax	92
Notas de voz	94
• Notas de voz	94
• Menú de Notas de voz	94
Menú de conversación	95
• 1 DURANTE LA LLAMADA	95
• 2 LLAMADAS DE MULTICONFERENCIA	97
Cuidado y mantenimiento	100
Technical Data	102

Compruebe que dispone de todos los componentes que se ilustran a continuación.



Teléfono



Adaptador de Viaje

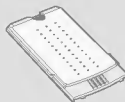

Batería Estándar



Tarjeta(s)



Manual de usuario

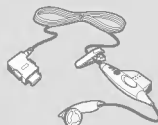

Manos Libres Portátil

<Accesorios opcionales>

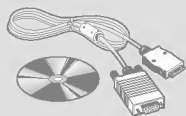

Solución para Datos/CD
(DK-15G)



Batería Alta Capacidad
(BEL-14G)

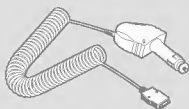

Adaptador para
encendedor (CLA-15G)

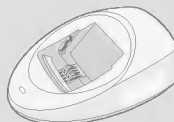

Cargador de
Sobremesa (DC-16G)

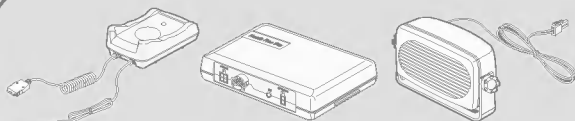

Solución Manos Libres (IHF-16G)

Vista frontal

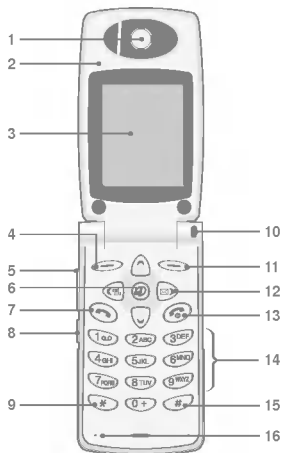

- | | |
|----------------------------------|---------------------------------|
| 1 Auricular | 10 Luz indicadora de llamada |
| 2 Tapa articulada activa | 11 Tecla multifuncional derecha |
| 3 Pantalla | 12 Teclas de navegación |
| 4 Tecla multifuncional izquierda | 13 Tecla ENCENDIDO/APAGADO |
| 5 Tecla lateral de volumen | 14 Teclas numéricas |
| 6 Tecla "Confirmar" | 15 Tecla "Almohadilla" |
| 7 Tecla "Enviar" | 16 Micrófono |
| 8 Tecla "Grabar" | |
| 9 Tecla "Asterisco" | |



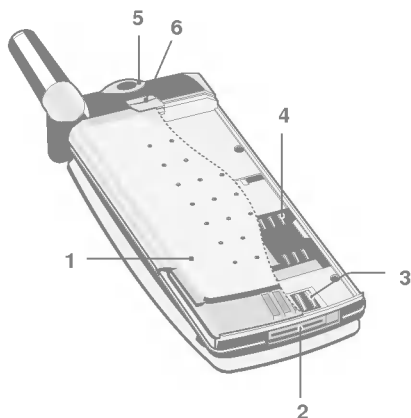

Vista posterior









- | | |
|--|---|
| 1 Batería | 3 Terminales de la batería |
| 2 Conector para cable/
Conector para cargador de
batería/ Conector para la
solución manos
libres/Conector para
manos libres portátil | 4 Espacio para la tarjeta SIM |
| | 5 Orificio para la correa de
transporte |
| | 6 Pestillo de la batería |

A continuación se describen las teclas del teléfono.



Descripción del teclado

Tecla	
	<p>Tecla multifuncional izquierda/derecha Cada una de estas teclas se usa para ejecutar la función que indique el texto que aparezca en pantalla inmediatamente encima de la respectiva tecla.</p>
	<p>Tecla rápida WAP Se usa para realizar directamente una conexión WAP con sólo pulsar esta tecla.</p> <p>Teclas de navegación Se usan para moverse por las listas de nombres y números de teléfono, así como por los menús y las opciones de configuración.</p>
	<p>Se usa para entrar directamente en el menú Perfil sonido, y también para entrar en el modo de vibración (manteniendo presionada esta tecla durante varios segundos).</p>
	<p>Se usa para entrar directamente en el menú Mensaje.</p>
	<p>Tecla "Enviar" Para marcar un número de teléfono o contestar una llamada. Si pulsa esta tecla sin haber introducido un número, el teléfono muestra el último número marcado.</p>

Tecla	
	<p>Teclas numéricas</p> <p>Estas teclas se usan en el modo de espera para marcar, y en el modo edición para escribir números o caracteres.</p> <ul style="list-style-type: none"> • Para abrir el buzón de voz (tecla ). • Para realizar llamadas internacionales (tecla . • Para la marcación rápida de números de teléfono (teclas  a .
	<p>Tecla ENCENDIDO/APAGAR</p> <p>Se usa para poner fin a una llamada en curso o rechazar una llamada entrante. Esta tecla se usa también como tecla de encendido y apagado, pulsándola y manteniéndola presionada durante unos segundos.</p>

Teclas laterales

Descripción del teclado lateral

Tecla	
	<p>Tecla lateral de volumen</p> <p>Se usa, en el modo de espera, para controlar el volumen del sonido de las teclas, y, durante las llamadas, para controlar el volumen de ésta.</p>
	<p>Tecla "Grabar"</p> <p>Manteniendo presionada esta tecla durante unos segundos puede grabar notas de voz.</p>

Teclas alfanuméricas

En la siguiente tabla se indican las letras y símbolos que corresponden a cada una de las teclas del teclado numérico.













Tecla	
	., ' ? ! - & 1
	ABC 2 Æ Ç abc à ä å æ ß
	DEF 3 É d e f è é
	GHI 4 g h i ì
	JKL 5 j k l
	MNO 6 Ñ Ö Ø m n o ñ ò ö ø
	PQRS 7 p q r s
	TUV 8 Ü ü t u v ù ü
	WXYZ 9 w x y z
	0 + [espacio]

Información ofrecida en la pantalla

Información ofrecida en pantalla





En la pantalla del teléfono aparecen diversos iconos. A continuación se explica el significado de cada uno de ellos.

Iconos que aparecen en la pantalla

Icono o indicador	
	Indica la potencia de la señal de la red.
	Esta usted en una zona no cubierta por el servicio. / Se ha establecido la conexión.
	Indica que está usted usando un servicio de itinerancia (roaming).
	Indica si la línea 1 ó la línea 2 se están usando para llamadas salientes (si está usted abonado al servicio de dos líneas).
	La alarma ("el despertador") ha sido configurada y está activada.
	Indica el estado de la batería.
	Indica que se ha recibido un mensaje de texto.
	Se ha recibido un mensaje de voz (esta función sólo está disponible si está usted suscrito a este servicio).
	Se ha recibido un mensaje de correo electrónico.
	El organizador está disponible para su consulta.
	Todas las señales acústicas se han desactivado.
	Perfil de sonido "Privado".
	Perfil de sonido "Volumen alto".

Información ofrecida en la pantalla

Información ofrecida en pantalla

Icono o indicador	
	Perfil de sonido "Timbre apagado".
	Perfil de sonido "Auriculares".
	Perfil de sonido "Coche".
	Se pueden desviar llamadas.

Iconos del menú superior

Icono	
	Mensaje
	Registro llam.
	Desvío llam.
	Perfil sonido
	Configuración
	Planificador
	Accesorios
	Internet
	SIM Tool Kit

1 Colocación de la tarjeta SIM

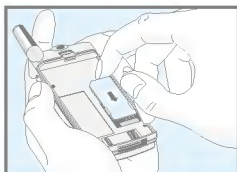

Localice el espacio reservado para la tarjeta SIM, situado en la parte trasera del teléfono. Siga los pasos que se indican a continuación para instalar la tarjeta SIM.

1. Quite la batería, si está acoplada al teléfono.
2. Introduzca la tarjeta SIM en su ranura, por debajo de las sujeciones metálicas, con los conectores dorados hacia abajo y el ángulo cortado hacia la derecha.

● Importante

- Antes de la instalación de la tarjeta SIM, compruebe siempre que el teléfono esté apagado y quite la batería.
- El conector metálico de la tarjeta SIM es delicado y es fácil dañarlo con arañazos. Manipule la tarjeta SIM con especial cuidado. Siga las instrucciones que acompañen a la tarjeta.

2 Instalación de la batería



1. Coloque la batería en la parte posterior del teléfono.

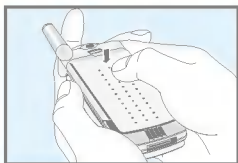

2. Presiónela hasta oír un “clic”.

3 Carga de la batería

Para conectar el adaptador de viaje al teléfono, es necesario haber instalado la batería.

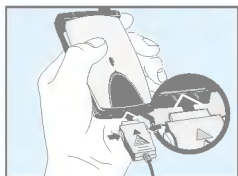

1. Introduzca un extremo del cable del adaptador de viaje en la base del teléfono.

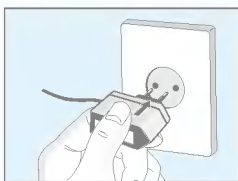

2. Conecte el otro extremo del cable del adaptador de viaje a la toma de corriente alterna (CA) de la pared. Use únicamente el cargador suministrado con el teléfono.



● **Importante**

- **NO FUERCE** el conector ya que se podrían causar daños en el teléfono y/o en el adaptador de viaje.

4 Desconexión del cargador





Desconecte del teléfono el adaptador de viaje presionando en los botones laterales de éste.

● **Importante**

- No olvide cargar completamente la batería usada después de cambiarla.
- No extraiga la batería ni la tarjeta SIM durante la carga.
- En la pantalla se muestra “Batería cargando”, después de que se haya conectado el adaptador de viaje. Sólo si la batería está totalmente vacía, la luz indicadora de Llamada estará encendida, sin que se muestre “Batería cargando”.
- Las barras móviles del icono de la batería pararán después de que se haya completado la carga.

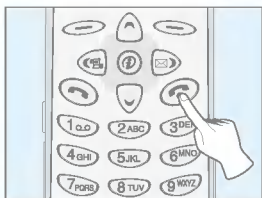
1 Para empezar a usar el teléfono



1. Mantenga presionada la tecla  hasta oír un tono.
2. Según cuál sea la configuración del **Código PIN1** [Menú 5-5-1], tendrá o no que introducir un código PIN1.
3. Si el teléfono establece conexión con una red, aparecerá poco después el nombre de ésta.

2 Para apagar el teléfono

En el modo de espera, mantenga presionada la tecla  hasta oír un tono.

Puede usar los códigos de acceso descritos en esta sección para impedir el uso no autorizado del teléfono. Los códigos de acceso (salvo los códigos PUK1 y PUK2) pueden modificarse usando el [Menú 5-5-4].

Código PIN1 (de 4 a 8 dígitos)

El código de número de identificación personal (PIN) impide el uso no autorizado de la tarjeta SIM. Normalmente, el código PIN se facilita junto con la tarjeta SIM. Cuando en **Código PIN1** esté **Habilitado**, el teléfono solicitará el código cada vez que sea conectado. Por el contrario, cuando el **Código PIN1** está **Inhabilitado**, el teléfono se conectará a la red directamente, sin solicitar el código PIN1.

Código PIN2 (de 4 a 8 dígitos)

Algunas tarjetas SIM proporcionan el código PIN2, que es necesario para poder usar algunas funciones, como, por ejemplo, la notificación de coste de llamada, o la marcación a número fijo. Dichas funciones sólo estarán disponibles si las admite la tarjeta SIM que usted utilice.

Código PUK1 (de 4 a 8 dígitos)

Para cambiar un código PIN bloqueado es necesario introducir el código de la tecla personal de desbloqueo (PUK). El código PUK puede ser facilitado junto con la tarjeta SIM. Si no es así, diríjase a su proveedor de servicio para solicitar el código. Si pierde el código, póngase en contacto también con su proveedor de servicio.

Código PUK2 (de 4 a 8 dígitos)

Para cambiar un código PIN2 bloqueado es necesario introducir el código PUK2. Si pierde el código, póngase en contacto también con su proveedor de servicio.

Código de seguridad (de 4 a 8 dígitos)

El código de seguridad protege su teléfono contra usos no autorizados. Normalmente se suministra con el teléfono. Este código es necesario para borrar todas las entradas del teléfono y para activar el menú "Valores de fábrica".

Agenda telefónica

Uso de los menús

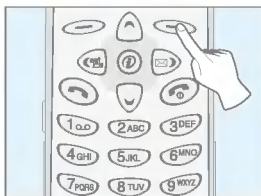





Para seleccionar un menú de la Agenda telefónica, pulse en  [Num.] en el modo de espera, y luego desplácese hasta la opción deseada.

1	Buscar	Permite buscar un nombre o número determinados.
2	Añadir entrada	Permite añadir nombres y números nuevos.
3	Marc. rápida	Permite asignar hasta 8 números (teclas 2 a 9) para marcarlos pulsando sólo una tecla.
4	Lista de voz	Proporciona una lista de los números de teléfono que tienen un registro de voz asociado.
5	Grupo	Proporciona una lista de los grupos en que se organizan los nombres y números de la agenda.
6	Copiar todo	Permite copiar todas las entradas de la memoria del teléfono en la tarjeta SIM, y, a la inversa, las de la tarjeta SIM en la memoria del teléfono.
7	Borrar todo	Permite borrar todos los datos de la Agenda telefónica, la tarjeta SIM, o la memoria del teléfono.
8	Configuración	Permite configurar la memoria y buscar elementos por variable, nombre y número.
9	Información	Permite consultar el estado de la memoria, el número de llamada de servicio (SDN) y su número de teléfono.

Buscar [Nombres 1]









(Para llamar desde la Agenda telefónica)

1. Primero, abra la Agenda telefónica pulsando  [Num.] en el modo de espera.
2. Busque la entrada que desee y pulse  [Selec.] para aceptarla.
3. Según cuál sea la configuración de **Buscar por**, aparecerá, o no, el siguiente menú:
 - **Nombre**
 - **Número**
4. Las entradas pueden buscarse por nombre o por número.
5. Seleccione  [Buscar].
6. Si quiere editar, borrar, o copiar una entrada, o asociarle un registro de voz, seleccione  [Opcs.]. Aparecerá el siguiente menú.
 - **Editar** : Para editar el nombre, el número, la dirección electrónica y el fax y aceptar los cambios pulsando  [Aceptar].
 - **Borrar** : Para borrar una entrada.
 - **Copiar** : Para copiar una entrada de la tarjeta SIM en el teléfono, o a la inversa.
 - **Llamar** : Para llamar desde la entrada elegida.
 - **Voz** : Para asociar un registro de voz a la entrada o cambiar la etiqueta de voz.
 - **Número principal** : Para seleccionar el número que use más frecuentemente para llamar a su interlocutor; por ejemplo, el número de móvil, el del domicilio particular, o el de la oficina. Si establece un número principal, éste aparecerá siempre en primer lugar.

Añadir entrada [Nombres 2]

Usando esta función puede añadir entradas a la Agenda telefónica. La memoria del teléfono tiene capacidad para 200 entradas. La capacidad de la memoria de la tarjeta SIM depende del proveedor de servicio de telefonía móvil.

También puede guardar hasta 20 caracteres en la memoria del teléfono. En la tarjeta SIM también se pueden guardar caracteres (el número de caracteres que pueden guardarse depende de la tarjeta).

1. Primero, abra la Agenda telefónica pulsando  [Num.] en el modo de espera.
2. Resalte la opción **Añadir entrada**, y pulse  [Selec.] para aceptar la selección.
3. Seleccione la memoria en la que quiera guardar los datos: **SIM** o **Teléfono**.
 - **SIM** : Puede añadir un nombre y un número por entrada.
 - a. Escriba el nombre que quiera añadir.
 - b. Pulse  [Aceptar]. Luego, escriba el número.
 - c. Pulse  [Aceptar].
 - d. Si quiere asociar un registro de voz, pulse  [Sí].
 - **Teléfono** : Puede especificar el nombre, los números de móvil, domicilio particular, oficina, y fax, y la dirección electrónica.
 - a. Escriba el nombre que quiera añadir.
 - b. Pulse  [Aceptar].
 - c. Escriba los números por este orden: móvil, domicilio, oficina, y fax, y pulse  [Aceptar]. También puede especificar la dirección electrónica.
 - d. Si quiere asociar un registro voz, pulse  [Sí].



Debe decir una palabra antes de 2 segundos. El teléfono le pedirá que la repita para confirmar que la palabra haya sido reconocida correctamente. Cuando el reconocimiento de la voz ha concluido, el registro de voz se asocia automáticamente a la entrada.

● Importante

- El registro de voz sólo puede asociarse al número principal que usted haya establecido. Si cambia el número principal, el registro de voz se asociará automáticamente al nuevo número principal. Por tanto, no puede asociarse un registro de voz simultáneamente a los números de móvil, domicilio particular y oficina, por ejemplo.
- Se puede asociar una etiqueta de voz a los números de teléfono almacenados en la tarjeta SIM. La etiqueta de voz puede borrarse extrayendo o cambiando la tarjeta SIM. Además, la etiqueta de voz asociada a un número de teléfono almacenado en la tarjeta SIM puede asociarse a otro número al cambiar de tarjeta. Esto se debe a que la tarjeta SIM no contiene información sobre las etiquetas de voz.





Marc. rápida [Nombres 3]

Puede asociar cualquiera de las teclas numéricas (excepto 1 y 0) a un nombre de la lista de entradas. Para llamar directamente a ese nombre, pulse su tecla asociada durante 2 ó 3 segundos.

1. Primero, abra la Agenda telefónica pulsando  [Num.] en el modo de espera.
2. Resalte la opción **Marc. rápida**, y pulse  [Selec.] para entrar en ese menú.

3. Aparecerán todos los nombres asociados a una tecla de marcación rápida.
4. Si quiere añadir un número de marcación rápida, seleccione <Está vacío>. Luego, busque en la Agenda telefónica el nombre del número que añadir.
5. Si selecciona un número que ya tenga asociada una tecla de marcación rápida, aparecerán los siguientes submenús:
 - **Cambiar** : Para cambiar el número asociado a la tecla de marcación rápida.
 - **Borrar** : Para eliminar la asociación del número a la tecla de marcación rápida.



Lista de voz [Nombres 4]

Puede ver una lista de todos los números que tienen asociado un registro de voz. También puede llamar directamente pulsado  [Enviar]. Seleccione un número de teléfono pulsado  o , y luego pulse  [Opcs.]. Aparecerán los siguientes submenús:



- **Reproducir** : Para reproducir el registro de voz asociado al número de teléfono.
- **Cambiar** : Para cambiar el registro de voz asociado al número de teléfono.
- **Borrar** : Para borrar el registro de voz asociado al número de teléfono.
- **Llamar** : Para llamar al número seleccionado.

Grupo [Nombres 5]



Puede confeccionar 7 grupos de hasta 20 miembros cada uno.

1. En modo de espera, pulse  [Num.] para entrar en la libreta de direcciones.
2. Resalte la opción **Grupo**, y pulse  [Selec.] para entrar en ese menú
3. Aparecerá el nombre de todos los grupos: **Familia, Amigos, Compañero, VIP**, etc.
4. Seleccione el nombre del grupo que desee administrar pulsando  [Selec.].
5. Aparecerán los siguientes submenús.

• **Añada miembro:**



1. Seleccione **Añada miembro** y pulse  [Selec.].
2. Si el número de miembros del grupo no es mayor de 20, aparecerá la pantalla de búsqueda (véase Buscar nombre). Si no es así, aparecerá un mensaje de error.
3. Pulse  [Aceptar] para añadir el miembro al grupo.

• **Ver miembros:**

1. Resalte la opción **Ver miembros**, y pulse  [Selec.].
2. Aparecerá la lista de los miembros del grupo.
3. Resalte el nombre deseado. Aparecerá el número de teléfono correspondiente en la pantalla inferior.
4. Pulse  [Opcs.] para editar o borrar el nombre el número de teléfono.





Copiar todo [Nombres 6]

Puede copiar todas las entradas de la memoria del teléfono en la tarjeta SIM, y, a la inversa, todas las de la tarjeta SIM en la memoria del teléfono.

1. Primero, abra la Agenda telefónica pulsando  [Num.] en el modo de espera.
2. Resalte la opción **Copiar todo**, y pulse  [Selec.] para entrar en ese menú
3. Aparecerán los siguientes submenús.
 - **SIM a teléf.** : Para copiar las entradas de la tarjeta SIM en la memoria del teléfono.
 - **Teléf. a SIM** : Para copiar las entradas de la memoria del teléfono en la tarjeta SIM.



Borrar todo [Nombres 7]

Puede borrar todas las entradas de la tarjeta **SIM**, las de la memoria del **Teléfono**, y también los registros de **Voz**. Para ello, es necesario usar el Código de seguridad.

1. En modo de espera, pulse  [Num.] para entrar en la libreta de direcciones.
2. Resalte la opción **Borrar todo**, y pulse  [Selec.]
3. Luego seleccione la memoria que quiera borrar: **SIM**, **Teléfono**, o **Voz**.
4. A continuación, el teléfono le pedirá que introduzca el Código de seguridad.
5. Pulse  [Aceptar] para borrar, o  [Volver] para anular la operación.

Configuración [Nombres 8]

Puede establecer una memoria preferente eligiendo entre **Variable**, **SIM** y **Teléfono**, así como un método de búsqueda preferido entre **Variable**, **Nombre**, y **Número**.

1. Primero, abra la Agenda telefónica pulsando  [Num.] en el modo de espera.
2. Resalte la opción **Configuración**, y pulse  [Selec.] para entrar en ese menú
3. Aparecerán los siguientes submenús.

• **Guardar en**

1. Resalte la opción **Guardar en**, y pulse  [Selec.].
2. Aparecerán los tres submenús.
 - Si elige Variable, al añadir una entrada, el teléfono le preguntará dónde guardarla.
 - Si elige SIM, al añadir una entrada, el teléfono la guardará en la memoria SIM.
 - Si elige Teléfono, al añadir una entrada, el teléfono la guardará en la memoria del teléfono.





• Buscar por

1. Resalte la opción **Buscar por** y pulse  [Selec.].
2. Aparecerán los tres submenús.
 - Si elige Variable, al buscar una entrada, el teléfono le preguntará cómo buscar.
 - Si elige Nombre, al buscar una entrada, el teléfono buscará por nombre.
 - Si elige Número, al buscar una entrada, el teléfono buscará por número.

Información [Nombres 9]

Número de llamada de servicio (SDN)



Use esta función para acceder a la lista de servicios prestados por el operador de la red a la que esté usted abonado (si los admite la tarjeta SIM).

1. Primero, abra la Agenda telefónica pulsando  [Num.] en el modo de espera.
2. Resalte la opción **SDN**, y pulse  [Aceptar] para aceptar la selección
3. Aparecerán los nombres de los servicios disponibles.
4. Use las teclas de  o  para elegir un servicio. Pulse  [Enviar].

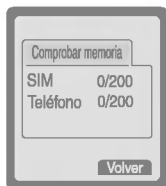
Comprobar memoria



Esta función permite ver cuántos espacios libres y ocupados hay en la Agenda telefónica.

1. Primero, abra la Agenda telefónica pulsando  [Num.] en el modo de espera. Seleccione **Información** y pulse  [Selec.].
2. Resalte la opción **Comprobar memoria**, y pulse  [Aceptar] para entrar en ese menú.

Número propio (depende de la tarjeta SIM)

Puede consultar su número de teléfono en la tarjeta SIM.



1 Mensaje

- 1 Escribir
 - Enviar
 - Guardar
 - Usa plantilla
 - Usa tarjeta
 - Añad. dicc.
 - Listar dicc.
- 2 Buzón entrada
 - Borrar
 - Editar
 - Reenviar
 - Números
 - Resp.
 - Contestar
- 3 Buzón salida
 - Borrar
 - Editar
 - Reenviar
 - Números
- 4 Plantillas
- 5 Tarj. visita
- 6 Configuración
 - 1 Tipo mensaje
 - 2 Per. validez

- 3 Infor. estado
- 4 Pago por respuesta
- 5 Centro SMC
- 6 Ctro.corr.voz
- 7 Difus. celda
 - 1 Leer
 - 2 Recibir CB
 - 3 Aviso
 - 4 Idiomas
 - 5 Asunto
- 8 Comprobar memoria



2 Registro llam.

- 1 Perdidas
- 2 Recibidas
- 3 Enviadas
- 4 Coste llamad.
 - 1 Duración llam.
 - 2 Coste llam.
 - 3 Configuración
- 5 Borrar todo
 - 1 Perdidas
 - 2 Recibidas
 - 3 Enviadas
 - 4 Todas llamad.



3 Desvío llamad.

- 1 Todas llamad.
 - *-1 Habilitar
 - *-2 Inhabilitar
 - *-3 Revisar est.
- 2 Comunicando
- 3 llocalizable
- 4 No responde
- 5 Tod llamad.
- 6 Tod llamad fax
- 7 Cancel. todas



4 Perfil sonido

- 1 Vibración
- 2 Privada
 - *-1 Habilitar
 - *-2 Cambiar
- 3 Fuerte
- 4 Tranquilo
- 5 Auriculares
- 6 Coche



5 Configuración

- 1 Reloj de alarma
 - 1 Habilitar
 - 2 Inhabilitar
- 2 Config. telf.
 - 1 Pantalla
 - 2 Marcac. voz
 - 3 Indicador LED
 - 4 Idioma
- 3 Config. llamad.
 - 1 Record. min.
 - 2 Modo responde
 - 3 Enviar nr.tel.
 - 4 Llam. espera
 - 5 Remarcar
 - 6 Resp. autom.
 - 7 Selecc. línea
 - 8 Próxima entrante
 - 9 Sólo grup. us
- 4 Fecha y hora
 - 1 Fecha
 - 2 Hora

5 Seguridad

- 1 Código PIN1
- 2 Restr. llam.
- 3 Marca. fija
- 4 Camb. Código

6 Red

- 1 Automática
- 2 Manual
- 3 Preferido
- 4 Usuario def.

7 Reestab. valor



6 Planificador

- 1 Nuevo
 - 1 Planificador
 - 2 Memoria
- 2 Ver día
- 3 Ver todas
- 4 Borrar último
- 5 Borrar todo



7 Accesorios

- 1 Juego
 - 1 Comanche
 - 2 Black Jack
 - 3 Crazy Race
 - 4 Corsair
 - 5 Stone Axe
- 2 Conver. unidad
- 3 Calculadora
- 4 Hora mundial



8 Internet

- 1 Inicio
- 2 Favorito
- 3 Perfiles
- 4 Memoria caché
 - 1 Cache vacía
 - 2 Compr. caché
- 5 Certif. segur.
- 6 Perfil Reset



9 SIM Tool Kit

La disponibilidad de este menú depende del tipo de tarjeta SIM y de los servicios que preste la red.

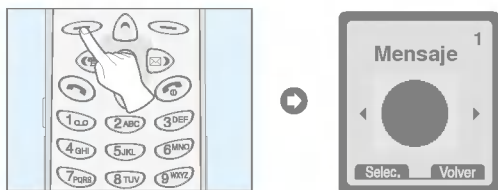

Este menú contiene funciones relacionadas con los mensajes de texto (SMS), el correo de voz, y los mensajes de servicio de la red.



Escribir [Menú 1-1]

Puede escribir y editar mensajes de texto de hasta 1,024 caracteres. También puede consultar el número de caracteres del mensaje.

1. Entre en el menú **Mensaje** pulsando [Selec.].
2. Si quiere escribir un mensaje nuevo, selección la opción **Escribir**.
3. Escriba el mensaje usando el texto eZi. Hallará más información sobre el texto **eZi** en la página 41.
4. Cuando haya terminado de escribir el mensaje, pulse [Opcs.]. Aparecerá el siguiente menú de opciones:



Enviar

Para enviar el mensaje.

1. Si quiere enviar el mensaje de texto, escriba el número al que desee enviarlo.
2. El teléfono le pedirá que confirme el número que ha escrito pulsando "Aceptar".
3. Después de enviar el mensaje, el teléfono le preguntará si quiere colocarlo en la bandeja de salida.
4. Si quiere colocarlo en la bandeja de salida, pulse , si no pulse .

Guardar

Para guardar el mensaje en la Bandeja de salida.

1. El teléfono le preguntará si quiere guardar el mensaje que ha escrito o editado.
2. Si quiere guardarlo en la bandeja de salida, pulse , si no pulse .

Usa plantilla



Una plantilla es un mensaje predefinido. Puede usar una plantilla de la lista para escribir el mensaje.

Usa tarjeta

Los elementos de la tarjeta de visita son un nombre, números de móvil, de oficina, y de fax, y una dirección electrónica. Puede añadir una tarjeta de visita al mensaje.



Añad. dicc.

Si añade una palabra que utiliza a menudo, puede introducirla presionando las teclas una sola vez por cada carácter.

1. Entre en el menú.
2. Resalte la opción **Añad. dicc.**, y pulse  [Selec.].
3. Escriba la palabra que desee añadir, y luego pulse  [Añadir].

Listar dicc.

Puede consultar la lista de palabras que ha añadido al diccionario.

1. Entre en el menú.
2. Resalte la opción **Listar dicc.**, y pulse  [Selec.].
3. Consulte la lista de palabras.
4. Si quiere borrar alguna, hágalo pulsando  [Borrar].
5. Si quiere borrar todas las palabras de una lista, seleccione **Borrar todo** al pie de la lista y pulse  [Selec.].

Texto eZi

El texto eZi le permite escribir de un modo sencillo y rápido. Basta con pulsar una sola vez la tecla que contiene el carácter deseado: el sistema reconoce automáticamente cuál es la letra que queremos escribir. Es muy útil para escribir palabras y frases. Para cambiar de idioma, pulse la tecla **#** durante varios segundos.

El teléfono admite cuatro modos de escritura: modo **eZi**, modo **Numérico**, modo **Mayúsculas**, y modo **Minúsculas**. Para cambiar de modo, pulse la tecla **#**.

• Cómo escribir en el modo eZi

Para escribir un carácter en modo eZi, basta con pulsar una sola vez la tecla en que aparezca. Por ejemplo, en modo eZi, **Camos** se escribe así:

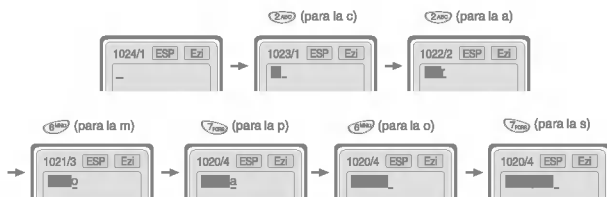



• Uso del modo Numérico

Para escribir un número, pulse la tecla numérica correspondiente en el teclado estando en el modo Numérico.



• Uso del modo Mayúsculas

Para escribir una letra mayúscula, pulse la tecla correspondiente en el teclado estando en el modo Mayúsculas.



• Uso del modo Minúsculas





Para escribir una letra minúscula, pulse la tecla correspondiente en el teclado estando en el modo Minúsculas.

● Importante

- Si quiere escribir un carácter de símbolo, pulse la tecla  , en cualquiera de los modos de escritura.

Buzón entrada [Menú 1-2]



Cuando recibe un mensaje de texto, el teléfono muestra el icono  y almacena el mensaje en las listas de mensajes entrantes. Para seleccionar el mensaje deseado, use las teclas  y . Al pie de la lista aparece la opción **Borrar todo**, con la que puede borrar todos los mensajes entrantes. Al leer el mensaje, puede acceder a las opciones de mensaje disponibles pulsando  [Opcs.].

Borrar

Para borrar el mensaje seleccionado.

Editar

Para editar un mensaje entrante y enviar o guardar el mensaje editado.

Reenviar

Para reenviar el mensaje seleccionado a otra persona.

Números

Si el mensaje seleccionado indica el número de teléfono, puede extraerlo y guardarlo en la libreta de teléfonos. También puede llamar usando ese número.

Resp.

Para responder el remitente con un mensaje.

Contestar

Para llamar automáticamente al remitente del mensaje.

Buzón salida [Menú 1-3]

Al entrar en este menú, el teléfono muestra una lista de llamadas salientes. Resalte el mensaje deseado usando las teclas Δ y ∇ , y pulse \odot para verlo. Si quiere salir del menú **Buzón salida**, pulse \odot .

Al pie de la lista aparece la opción **Borrar todo**, con la que puede borrar todos los mensajes salientes.

Al leer el mensaje, puede acceder a los siguientes submenús pulsando \odot [Opcs.].

Borrar

Para borrar el mensaje seleccionado.

Editar

Para editar un mensaje saliente y enviar o guardar el mensaje editado.

Reenviar

Para reenviar el mensaje seleccionado a otra persona.

Números

Si el mensaje seleccionado indica el número de teléfono, puede extraer el número y guardarlo en la libreta de teléfonos. También puede llamar usando este número.

Plantillas [Menú 1-4]

Las plantillas se usan para escribir mensajes basados en un modelo preestablecido. La lista muestra 11 mensajes preestablecidos. Puede guardar 6 plantillas antes de editar. Pero también puede cambiarlas. Las demás plantillas estarán <Vacías>.

- **Editar** : Para editar una plantilla.
- **Borrar** : Para borrar una plantilla.

Tarj. visita [Menú 1-5]

Para editar la tarjeta de presentación. Los elementos que contiene la tarjeta de presentación son un nombre, un número de móvil, otro de oficina, y otro de fax, y una dirección electrónica.

- **Editar** : Para editar una tarjeta de presentación.
- **Borrar** : Para borrar una tarjeta de presentación.

Configuración [Menú 1-6]

Tipo mensaje [Menú 1-6-1]

Texto, Voz, Fax, Búsqueda nacional, X.400, e-mail, ERMES

La configuración de la opción tipo de mensaje será normalmente **Texto**. El texto puede convertirse a otros formatos, según cuál sea el dispositivo que vaya a recibirlo. Consulte a su proveedor de servicio acerca de la disponibilidad de esta función.

Per. validez [Menú 1-6-2]

Este servicio de red le permite fijar el tiempo que van a permanecer en el centro de mensajes, a la espera de ser enviados, los mensajes dirigidos a usted que no se hayan podido entregar inmediatamente.

Infor. estado [Menú 1-6-3]

Si elige **Sí** en este menú, podrá comprobar si los mensajes se han enviado satisfactoriamente.

Pago por respuesta [Menú 1-6-4]

Para pagar al receptor de un mensaje el coste de su respuesta. Usted asume en su factura telefónica el coste de su respuesta.

Centro SMC [Menú 1-6-5]

Si quiere enviar un mensaje de texto, puede consultar la dirección del centro de SMS usando este menú.

Ctro.corr.voz [Menú 1-6-6]

Para acceder al correo de voz, si el proveedor de servicio de red admite esta función. Cuando se recibe un nuevo mensaje de correo de voz, aparece el indicador  en la pantalla. Consulte a su proveedor de servicio de red las características de su servicio de correo de voz para establecer la configuración de su teléfono.

1. Pulse  durante varios segundos con el teléfono en modo de espera.
2. Puede elegir entre los siguientes submenús.

- **Propio [Menú 1-6-6-1]**

El número marcado cuando usa la red de su proveedor de servicio para escuchar mensajes de correo de voz.

- **Otros [Menú 1-6-6-2]**



El número marcado cuando usa la red de otro proveedor de servicio para escuchar sus mensajes de correo de voz.

Difus. celda [Menú 1-7]

(Depende de la red y la suscripción)

Los mensajes de información de área, o mensajes CB (Cell Broadcast), son mensajes de texto que envía la red a los usuarios de teléfonos GSM. Ofrecen información general, como, por ejemplo, partes meteorológicos, información sobre el tráfico, disponibilidad de taxis y farmacias, y cotizaciones bursátiles. A cada tipo de información le corresponde un número. Consulte a su proveedor de red. Cuando reciba un mensaje CB, puede leerlo siguiendo estos pasos:

Leer [Menú 1-7-1]

1. Cuando se recibe un mensaje CB, el mensaje es presentado en la pantalla. Puede leer el mensaje usando las teclas de desplazamiento,  y .
2. Después de leer el mensaje, pulse  para volver al modo de espera. También puede conservar el mensaje hasta que entre uno nuevo.

Recibir CB [Menú 1-7-2]

- **Sí**

Si selecciona esta opción, el teléfono recibirá mensajes CB.

- **No**

Si selecciona esta opción, el teléfono no recibirá más mensajes CB.

Aviso [Menú 1-7-3]

- **Si**

Si selecciona esta opción, el teléfono le avisará con un tono al recibir un mensaje CB.

- **No**

Si selecciona esta opción, el teléfono no emitirá tono al recibir un mensaje CB.

Idiomas [Menú 1-7-4]

Para seleccionar el idioma que prefiera. El teléfono recibirá el mensaje CB en el idioma que usted seleccione. Para seleccionar el idioma de los mensajes CB, pulse  [Selec.]. En la lista de idiomas, el idioma que haya seleccionado aparecerá marcado.

Asunto [Menú 1-7-5] (Depende de la red y la suscripción)

- **Añadir**

Si selecciona esta opción, añadirá a la memoria del teléfono la clase de mensajes CB seleccionada. La clase de mensajes se almacenará con su correspondiente sobrenombre.

- **Ver lista**

Si selecciona esta opción, verá las clases de mensajes CB que haya añadido. Pulsando  [Opcs.], podrá editar y borrar las clases de mensajes CB que haya añadido.

- **Activar**

Para seleccionar una clase de mensajes CB de la lista activa, pulse  [Selec.].

Comprobar memoria [Menú 1-8]

Si selecciona esta opción, el teléfono indica la cantidad de memoria usada y la cantidad total de memoria. La cantidad total de memoria es la suma de la memoria de la tarjeta SIM y la memoria del teléfono.

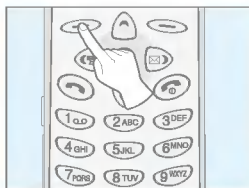

<Pulse una vez>



Perdidas [Menú 2-1]

Esta opción muestra los números de las últimas llamadas recibidas y no contestadas. Puede llamar usando el número que aparece en pantalla, y también guardar y ver la fecha y la hora de las llamadas.

Recibidas [Menú 2-2]

Esta opción le muestra los números de las últimas llamadas recibidas. Puede llamar usando el número que aparece en pantalla, y también guardar y ver la fecha y la hora de las llamadas.

Enviadas [Menú 2-3]





Esta opción le muestra los números de las últimas llamadas realizadas. Puede llamar usando el número que aparece en pantalla, y también guardar y ver la fecha y la hora de las llamadas.

Coste llamad. [Menú 2-4]

Usando los submenús de esta opción podrá consultar la duración y el coste de todas sus llamadas.





Duración llam. [Menú 2-4-1]

Esta función le permite consultar la duración de la última llamada, de todas las llamadas, de las llamadas entrantes, y de las salientes, expresada en horas, minutos y segundos. También le permite poner a cero todos los contadores de llamada.

1. Pulse  [Menú] en modo de espera.
2. Pulse  para acceder directamente, o use las teclas  y  para entrar en el **Registro llam.**
3. Resalte la opción **Duración llam.**, y pulse  [Selec.]. Elija entre las 5 siguientes opciones: **Última llamada**, **Todas llama.**, **Entrante**, **Llamadas enviadas** y **Borrar todos**.

Coste llam. [Menú 2-4-2]

Esta función le permite consultar el coste de la última llamada, o de todas las llamadas, así como consultar el crédito restante y poner a cero los costes. Para poner a cero los costes es necesario usar el código PIN2.

1. Pulse  [Menú] en modo de espera.
2. Pulse  para acceder directamente, o use las teclas  y  para entrar en la **Registro llam.**
3. Resalte la opción **Coste llam.**, y pulse  [Selec.] para aceptar la selección. Elija entre las 4 siguientes opciones: **Última llamada**, **Todas llamad.**, **Restante** y **Borrar todos**.





● **Importante**

- El coste facturado realmente por el proveedor de servicio puede variar, dependiendo de las características de la red, el método de redondeo, y los impuestos.

Configuración [Menú 2-4-3] [Depende de la tarjeta SIM]





• **Establ. tarifa [Menú 2-4-3-1]**

Puede definir la divisa y el precio por unidad. Consulte a su proveedor de servicio el precio unitario. Para seleccionar la divisa o el precio unitario es necesario usar el código PIN2.

1. Pulse  [Menú] en modo de espera.
2. Pulse  para acceder directamente, o use las teclas  y  para entrar en el **Registro llam.**
3. Resalte la opción **Configuración**, y pulse  [Selec.].
4. Seleccione **Establ. tarifa**.

• **Def. credito [Menú 2-4-3-2]**

Este servicio de red le permite establecer un límite de crédito expresado en unidades de cobro. Si selecciona **Leer**, aparecerá el número de unidades restantes. Si selecciona **Cambiar**, podrá cambiar el límite de crédito.





1. Pulse  [Menú] en modo de espera.
2. Pulse  para acceder directamente, o use las teclas  y  para entrar en el **Registro llam.**
3. Resalte la opción **Configuración**, y pulse  [Selec.].
4. Seleccione **Def. credito**.

● Importante

- Cuando se agotan todas las unidades de crédito, sólo pueden realizarse llamadas de emergencia. Con algunos tipos de tarjeta SIM es necesario usar el código PIN2 para definir un límite de crédito.







• **Pant. autom. [Menú 2-4-3-3]**

Este servicio de red le permite conocer automáticamente el coste de la última llamada. Si selecciona **Sí** en el menú **Pant. autom.**, el teléfono le indicará el coste de cada llamada realizada al finalizar ésta.

1. Pulse  [Menú] en modo de espera.
2. Pulse  para acceder directamente, o use las teclas  y  para entrar en el **Registro llam.**
3. Resalte la opción **Configuración**, y pulse  [Selec.].
4. Seleccione **Pant. autom.**.

Borrar todo [Menú 2-5]

Para borrar todos los registros de llamada.

1. Pulse  [Menú] en modo de espera.
2. Pulse  para acceder directamente, o use las teclas  y  para entrar en el **Registro llam.**
3. Resalte la opción **Borrar todo** y pulse  [Selec.].
4. Elija entre las 4 siguientes opciones: **Perdidas, Recibidas, Envidas, Todas llamad.**
5. Escriba el código PIN1, y luego pulse  [Aceptar].
6. Aparecerá el mensaje **Borrar todo**. Pulse  [Aceptar].

Desvío llam. [Menú 3]

(depende de la red y la suscripción)

Uso de los menús

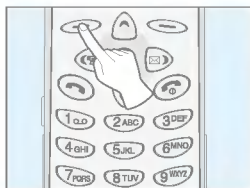

<Pulse dos veces>



El servicio de desvío de llamadas le permite desviar a otro número llamadas de voz, de fax y de datos. Si desea información más detallada, diríjase a su proveedor de servicio.

1. Pulse [Menú] en modo de espera.
2. Pulse para acceder directamente, o use las teclas y para entrar en el menú **Desvío llam.**.

Todas llamad. [Menú 3-1]

Desvía todas las llamadas de voz, sin distinción.

Comunicando [Menú 3-2]

Desvía las llamadas de voz cuando el teléfono está comunicando.

llocalizable [Menú 3-3]

Desvía las llamadas de voz cuando el teléfono está apagado o fuera de cobertura.

No responde [Menú 3-4]

Desvía las llamadas de voz que usted no contesta.

(depende de la red y la suscripción)

Tod llam dat. [Menú 3-5]

Desvía a un número con una conexión de PC incondicionalmente.

Tod llam fax [Menú 3-6]

Desvía a un número de fax todas las llamadas de fax, sin distinción.

Submenús de desvío de llamada [Menú 3-x-x]

Los menús de **Desvío llamadas** tienen los siguientes submenús:

Habilitar [Menú 3-x-1]

Activa el correspondiente servicio.

- **Buzón de voz [3-x-x-1]**

Reenvía la llamada a un centro de mensajes. Esta función no está incluida en los menús **Todas las llamadas de datos** ni **Todas las llamadas de fax**.

- **Otro número [3-x-x-2]**

Para introducir el número al que se desviarán las llamadas.

- **Favorito [3-x-x-3]**

Presenta una lista de 5 números de desvío.

● **Importante**

- En el menú **Favorito** puede seleccionar el número que desee.

Inhabilitar [Menú 3-x-2]

Desactiva el correspondiente servicio.

Revisar est. [Menú 3-x-3]

Para consultar el estado (habilitado o no habilitado) del correspondiente servicio.

Cancel. todas [Menú 3-7]

Anula todos los servicios de desvío de llamada.

Perfil sonido [Menú 4]





Uso de los menús



<Pulse tres veces>



Este menú le permite personalizar los sonidos del teléfono para adaptarlos a distintos sucesos, ambientes, y grupos de llamantes. (por ej., cuando esté en el coche, puede elegir el perfil **Coche**, etc.).

1. Pulse  [Menú] en modo de espera.
2. Pulse  para acceder directamente, o use las teclas  y  para entrar en el menú **Perfil sonido**.
3. También puede entrar en este menú directamente pulsando  en el modo de espera.

Vibración [Menú 4-1]

- **Activar** : Para seleccionar como perfil de sonido el perfil Vibración.

Privada [Menú 4-2]

- **Habilitar** : Para establecer como perfil de sonido el perfil Privado
- **Cambiar** : Para cambiar los valores de los submenús de perfil de sonido.

Fuerte [Menú 4-3]

- **Habilitar** : Para establecer como perfil de sonido el perfil Volumen alto, si está en un ambiente ruidoso.
- **Cambiar** : Para cambiar los valores de los submenús de perfil de sonido.

Tranquilo [Menú 4-4]

- **Habilitar** : Para establecer como perfil de sonido el perfil Volumen bajo, si está en un ambiente silencioso.
- **Cambiar** : Para cambiar los valores de los submenús de perfil de sonido.

Auriculares [Menú 4-5]

- **Habilitar** : Para establecer como perfil de sonido el perfil Auriculares, si va a usar los auriculares.
- **Cambiar** : Para cambiar los valores de los submenús de perfil de sonido.

Coche [Menú 4-6]

- **Habilitar** : Para establecer como perfil de sonido el perfil Coche, si va a usar la solución manos libres.
- **Cambiar** : Para cambiar los valores de los submenús de perfil de sonido.

Submenús de Perfil de sonido [Menú 4-x-x]

Los menús de **Perfil de sonido** tienen los siguientes submenús:

Alerta entr. [Menú 4-x-1]

Permite ajustar el aviso de llamada entrante al ambiente en que se esté usando el teléfono.

Tipo aviso [Menú 4-x-2]

Permite ajustar el tipo de timbre de llamada al ambiente en que se esté usando el teléfono.

Vol. avisador [Menú 4-x-3]

Permite ajustar el volumen del timbre de llamada al ambiente en que se esté usando el teléfono.

Alerta mnsj [Menú 4-x-4]

Permite ajustar el aviso de mensaje entrante al ambiente en que se esté usando el teléfono. **Aviso, Vibración, y Sin aviso.**

Tecla volumen [Menú 4-x-5]

Permite ajustar el volumen del sonido de las teclas al ambiente en que se esté usando el teléfono.

● Importante

- Cuando la solución manos libres está conectada al teléfono, no puede activarse la vibración de aviso de llamadas o mensajes entrantes. Por tanto, en el menú Coche, aparecen los siguientes submenús:
 - **Alerta entr.** : Aviso acústico, Silencio
 - **Alerta mnsj** : Aviso, Sin aviso.

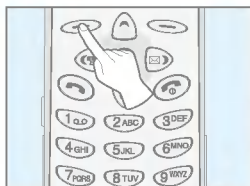

<Pulse cuatro veces>



Para su comodidad, puede configurar los siguientes menús según sus preferencias.

1. Pulse [Menú] en modo de espera.
2. Pulse para acceder directamente al menú **Configuración**.

Reloj de alarma [Menú 5-1]

Por medio de este menú puede configurar el teléfono para que haga sonar el despertador a la hora que usted indique



Habilitar [Menú 5-1-1]

Para definir el momento (hora y minuto) en que debe sonar la alarma.

1. Entre en el menú.
2. Seleccione **Habilitar** pulsando [Selec.], y luego escriba la hora a la que quiera que suene la alarma.
3. Pulse [Aceptar].
4. Seleccione la periodicidad: **Una vez, Diario, Semanal, o Mensual**.
5. Si selecciona **Sí** en **Alarm sin encen.?**, la alarma sonará a la hora establecida, aunque el teléfono esté apagado.

Inhabilitar [Menú 5-1-2]

Para anular la alarma establecida.

1. Entre en el menú.
2. Seleccione **Inhabilitar** y pulse  [Selec.].
3. Aparecerá el mensaje **¿Quitar alarmas?**.
4. Para desactivar, pulse  [Si], en caso contrario, pulse  [No].

Config. telf. [Menú 5-2]

Para seleccionar la configuración de teléfono que prefiera. Resalte la opción **Config. telf.**, y pulse  [Selec.].

Pantalla [Menú 5-2-1]

• Nota bienven [Menú 5-2-1-1]

Este menú le permite definir el mensaje que aparece durante breves segundos al encender el teléfono.

1. Seleccione **Configuración** → **Config. telf.** → **Nota bienven**.
2. Puede introducir un texto escrito por usted mismo. Si selecciona esta opción, el teléfono le pedirá que edite el mensaje.

● **Importante**

- El mensaje original es la animación **LG_LOGO**.

- **¿Nota saludo? [Menú 5-2-1-2]**

Si selecciona Sí, en este menú podrá definir el mensaje que aparece en el teléfono en modo de espera. En el modo de texto puede editar el texto del mensaje.

- **Papel tapiz [Menú 5-2-1-3]**



Para definir el fondo de la pantalla vacía: **Inhabilitar, Árbol, Yate, Castillo, Montaña o Puente.**

- **Ilumin. fondo [Menú 5-2-1-4]**

Para definir el tiempo en que se enciende la luz de fondo al pulsar una tecla: **Inhabilitar, 5 segundos, 10 segundos, o Siempre.**

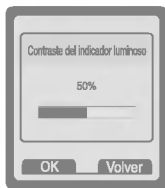
- **Contr. pant. [Menú 5-2-1-5]**



Puede definir el contraste del indicador luminoso pulsando  y .

Marcac. voz [Menú 5-2-2]

- **Automática** : Para entrar en el modo de marcación por voz cada vez que abra la tapa articulada del teléfono.
- **Manual** : Para entrar en el modo de marcación por voz pulsando la tecla  durante varios segundos.

Indicador LED [Menú 5-2-3]



Puede conocer el estado de la conexión a red por el indicador luminoso de llamada. Si está dentro del área de cobertura del servicio, el indicador luminoso emitirá destellos verdes. Si está fuera de cobertura, los destellos serán de color rojo.

Idioma [Menú 5-2-4]

Para seleccionar el idioma que prefiera. El idioma preseleccionado es el Español.

Config. llam. [Menú 5-3]

Puede seleccionar las opciones que desee aplicar a una llamada pulsando  [Selec.] en el menú Configuración.

Record. min. [Menú 5-3-1]

Si selecciona **Sí**, el teléfono emitirá un tono cada vez que se cumpla un minuto de llamada.

Modo responde [Menú 5-3-2]

- **Cualq. Tecla [5-3-2-1]**

Si selecciona esta opción, podrá contestar llamadas entrantes pulsando cualquier tecla, salvo .

- **Carp. abierta [5-3-2-2]**

Si selecciona esta opción, podrá contestar llamadas entrantes con sólo abrir la tapa articulada del teléfono.

Importante

- Si desea usar el Manos Libres Portátil, presione el botón durante cierto tiempo después de introducirlo en el conector cuando haya una llamada entrante.

Enviar nr.tel. [Menú 5-3-3]

(depende de la red y la suscripción)

- **Sí [5-3-3-1]**

Si selecciona esta opción, enviará su número de teléfono a su interlocutor. Es decir, su número aparecerá en la pantalla del teléfono receptor.

- **No [5-3-3-2]**

Si selecciona esta opción, no enviará su número de teléfono a su interlocutor.

Llam. espera [Menú 5-3-4]

(depende de la red)

Si este servicio está habilitado, podrá aceptar llamadas entrantes en espera. Si este servicio no está habilitado, no podrá saber si hay llamadas entrantes en espera.

- **Habilitar [Menú 5-3-4-1]**

Activa esta función.

- **Inhabilitar [Menú 5-3-4-2]**

Desactiva esta función.

- **Revisar est. [Menú 5-3-4-3]**

Para consultar el estado de esta función (habilitada o no habilitada).

Remarcar [Menú 5-3-5]

- **Sí [5-3-5-1]**

Cuando esta función está activada, el teléfono realiza 10 intentos de llamada si no logra conectar.

- **No [5-3-5-2]**

Si la función está desactivada, el teléfono no realizará ningún nuevo intento de conexión.

Resp. autom. [Menú 5-3-6]

Esta función sólo se activa cuando el teléfono está conectado a la solución manos libres o a los auriculares.

- **Inhabilitar**

Si selecciona esta opción, el teléfono no contestará automáticamente.

- **Tras 5 seg.**

El teléfono contesta automáticamente pasados 5 segundos.

- **Tras 10 seg.**

El teléfono contesta automáticamente pasados 10 segundos.

Selecc. línea [Menú 5-3-7]

Esta función sólo está disponible si el proveedor de servicio que usted utilice ofrece **Servicio de dos líneas**. En tal caso, el teléfono dispone de dos números de teléfono distintos. Con esta función podrá seleccionar el número que desee usar en cada momento. Si su proveedor de servicios ofrece este servicio, aparecerá el siguiente menú:

1. **Línea 1** : Para seleccionar la línea 1 como línea telefónica en uso.
2. **Línea 2** : Para seleccionar la línea 2 como línea telefónica en uso.

Próxima entrante [Menú 5-3-8]

(depende de la red)

Si su red ofrece servicio de número único, puede usar el teléfono, conectado a un PC, para enviar y recibir llamadas de fax, datos, y voz. Seleccione el modo (voz, datos o fax) que corresponda en cada caso. Al entrar en este menú, encontrará las siguientes opciones:

- **Voz**

Para recibir una llamada de voz.

- **Datos**

Para recibir una llamada de datos.

- **Fax**

Para recibir una llamada de fax.

● **Importante**

- En el servicio de número único, el número del servicio de fax o datos es el mismo que el del servicio de voz. La posibilidad de trabajar con los distintos modos de llamada depende de la red.

Sólo grup. us [Menú 5-3-9]

(depende de la red)

Usando esta función podrá restringir el uso del teléfono, de modo que sólo pueda llamarse a los números que pertenezcan a determinados grupos de usuarios. Cuando se usa esta función, cada llamada saliente es asociada a un índice de grupo. Si se especifica un índice de grupo, dicho índice se usa para todas las llamadas salientes. Si no se especifica índice de grupo, la red usará el índice preferente (un determinado índice almacenado en la red).

SGU1~10 : Si selecciona una de estas opciones, aparecerá el siguiente submenú:

A. Selec. : Para definir el índice de SGU seleccionado.

B. Editar : Para editar el nombre y el índice del SGU.

C. Borrar : Para borrar el SGU seleccionado.



D. Borrar todo : Para borrar todos los SGU.

Fecha y hora [Menú 5-4]

Fecha [Menú 5-4-1]

- **Establ. fecha**

En este menú puede definir la fecha del calendario del teléfono.

1. Entre en el menú.
2. Seleccione **Establ. fecha** pulsando  [Selec.].
3. Escriba la fecha que desee.
4. Pulse  [Aceptar].

- **Formato fecha**

En este menú puede definir el formato de fecha.





Hora [Menú 5-4-2]

El teléfono dispone también de un reloj. En este menú podrá ponerlo en hora y elegir entre los formatos de 12 ó 24 horas.

1. Entre en el menú.
2. Resalte la opción **Hora** pulsando  [Selec.].



- **Establ. hora:**

En este menú puede poner en hora el reloj del teléfono.

1. Seleccione **Establ. hora** pulsando  [Selec.].
2. Escriba la hora que desee.
3. Seleccione **AM** o **PM** pulsando la tecla  o .
4. Pulse  [Aceptar].

- **Formato hora:**





Puede elegir entre el formato de hora de 12 horas y el de 24 horas.

1. Resalte la opción **Hora** pulsando  [Selec.].
2. Seleccione **12 horas** o **24 horas** pulsando  [Selec.].

Seguridad [Menú 5-5]

Código PIN1 [Menú 5-5-1]

En este menú puede configurar el teléfono para que cada vez que sea encendido pida el código PIN1 correspondiente a la tarjeta SIM. Si esta función está activada, tendrá que introducir el código PIN1 para poder usar el teléfono.

1. Pulse  [Menú] en modo de espera.
2. Pulse  para acceder directamente, o use las teclas  y  para entrar en el menú **Configuración**.
3. Resalte la opción **Seguridad**.
4. Seleccione **Código PIN1** pulsando  [Selec.].
5. Aparecerán los siguientes submenús.
 - **Habilitar** : Activa la petición de código PIN1.
 - **Inhabilitar** : Desactiva la petición de código PIN1.

Restr. llam. [Menú 5-5-2]

La función de restricción de llamadas permite evitar que el teléfono haga o reciba determinados tipos de llamadas. Para usar esta función es necesario introducir la contraseña de restricción C 5. Aparecerán los siguientes opciones:

- **Todas realiz.:**

Para imposibilitar todas las llamadas salientes.

- **Sal. intern.:**

Para imposibilitar todas las llamadas salientes internacionales.

- **Sal. Int. itin.:**

Para imposibilitar todas las llamadas salientes internacionales, salvo las realizadas a la red de su país de origen, cuando esté en el extranjero.

- **Llam. Entradas:**

Para imposibilitar todas las llamadas entrantes.

- **Entr. en itin.:**

Para imposibilitar todas las llamadas entrantes cuando esté en el extranjero.

- **Cancel. todas:**





Para anular todas las restricciones de llamadas.

- **Camb. Contraseña:**

Para cambiar la contraseña de la función de restricción de llamadas.







Marca. fija [Menú 5-5-3] (Depende de la tarjeta SIM)

Puede imposibilitar todas las llamadas salientes salvo las realizadas a determinados números. Dichos números están protegidos por el código PIN2.

1. Pulse  [Menú] en modo de espera.
2. Pulse  para acceder directamente, o use las teclas  y  para entrar en el menú **Configuración**.
3. Resalte la opción **Seguridad**.
4. Seleccione **Código PIN** pulsando  [Selec.].
5. Si el código PIN2 introducido es correcto, aparecerán los siguientes submenús:
 - **Activado** : Para imposibilitar todas las llamadas salientes salvo las realizadas al número seleccionado.
 - **Desactivado** : Para realizar llamadas sin restricciones.

Camb. Código [Menú 5-5-4]

Para cambiar los códigos de acceso: **PIN1, PIN2, Código de seguridad.**

1. Pulse  [Menú] en modo de espera.
2. Pulse  para acceder directamente, o use las teclas  y  para entrar en el menú **Configuración**.
3. Resalte la opción **Seguridad**.
4. Seleccione Cambiar PIN pulsando  [Selec.].
5. Si quiere cambiar el código PIN1/PIN2/Código de seguridad, escriba el código actual y luego pulse  [Aceptar].
6. Escriba el nuevo código PIN1/PIN2/Código de seguridad y confírmelo.

Red [Menú 5-6]

La red con la que vaya a operar puede seleccionarse automática o manualmente. Normalmente, el teléfono seleccionará la red automáticamente.

Automática [Menú 5-6-1]

El teléfono selecciona automáticamente la red que esté disponible en el lugar donde se encuentre.

Manual [Menú 5-6-2]

El teléfono busca las redes disponibles y presenta una lista de ellas. Usted puede seleccionar la red que prefiera usar entre las que tengan un acuerdo de itinerancia (roaming) con el Operador de su red nacional.

Preferido [Menú 5-6-3]

Puede definir una lista de redes preferidas con las el que el teléfono deba intentar conectar en primer lugar, antes de intentar acceder a otras redes. Dicha lista se crea a partir la lista predefinida de redes conocidas por el teléfono.

Usuario def. [Menú 5-6-4]

Puede añadir o borrar entradas en la lista de redes existentes. Esta opción le permite usar incluso nuevas redes cuyos código de red no conozca el teléfono. Para hacerlo, seleccione una de ellas e introduzca el código de red, el código de país y el nombre de la red.

Reestab. valor [Menú 5-7]

Puede restablecer la configuración original de fábrica seleccionando Valor preestablecido y luego confirmando esa selección.

Planificador [Menú 6]

Uso de los menús

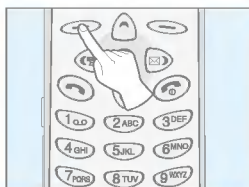

<Pulse cinco veces>



Al entrar en este menú aparece un calendario. En la parte superior de la pantalla hay secciones para la fecha e iconos. Siempre que usted cambie la fecha, el calendario se actualizará en consecuencia. Puede usar el cursor cuadrado para seleccionar un día determinado. Si aparece una barra debajo de un día, significa que hay un recordatorio programado para ese día. Esta función le recordará sus compromisos y le permite registrar notas. Si programa la alarma, el teléfono hará sonar un tono de alarma. Para cambiar el día, mes y año:

		Anual			Semanal
		Mensual			Diario

● Importante

- Para usar esta función, el teléfono tiene que estar encendido.

Nuevo [Menú 6-1]

Para editar un máximo de 30 caracteres. Se pueden realizar dos tipos de anotaciones: recordatorios y notas. Se puede hacer un máximo de 20 anotaciones.

Planificador [Menú 6-1-1]

Defina el asunto, el momento en que desee que se le recuerde, la periodicidad del recordatorio, y la antelación del recordatorio pulsando  [Selec.].

• Repetir [Menú 6-1-1-1]



- **Una vez** : Sin repetición.
- **Diaria** : Se repite diariamente el recordatorio programado durante 5 días.
- **Semanal** : Se repite semanalmente el recordatorio programado durante 5 semanas.
- **Mensual** : Se repite mensualmente el recordatorio programado durante 5 meses.
- **Anual** : Se repite anualmente el recordatorio programado durante 5 años.

• ¿Hora alarma? [Menú 6-1-1-1-1]



- **Hora precisa** : El recordatorio se produce en el momento programado.
- **10 min. antes** : El recordatorio se produce 10 minutos antes del momento programado.

- **30 min. antes** : El recordatorio se produce 30 minutos antes del momento programado.
- **1 hora antes** : El recordatorio se produce 1 hora antes del momento programado.
- **1 día antes** : El recordatorio se produce 1 día antes del momento programado.

Memoria [Menú 6-1-2]

1. Seleccione **Nuevo** pulsando  [Selec.].
2. Resalte el menú **Memoria**.
3. Pulse  [Selec.].
4. Escriba la nota, y luego pulse  [Selec.].

Ver día [Menú 6-2]

Para ver las anotaciones del día elegido. Use las teclas  y  para moverse por las listas de anotaciones. Si ha establecido una alarma para una anotación, aparecerá el icono del despertador. Pulse  [Opcs.] para borrar o editar la anotación seleccionada.

Opciones [Menú 6-2-1]



- **Editar :**

Para editar el asunto, el momento que desee que se le recuerde, la periodicidad del recordatorio, y la antelación del recordatorio pulse  [Selec.].

- **Borrar :**

Para borrar la anotación.

Ver todas [Menú 6-3]

Para ver todas las anotaciones realizadas. Use las teclas  y  para moverse por las listas de anotaciones. Pulsando  [Opcs.] se accede a un menú idéntico al de “Ver undía”.

Borrar último [Menú 6-4]

Para borrar el último recordatorio que se le haya notificado.

Borrar todo [Menú 6-5]

Para borrar todas las anotaciones.

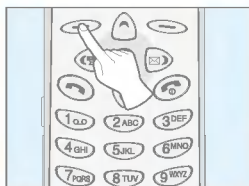

<Pulse seis veces>



Juego [Menú 7-1]

El teléfono dispone de los 5 juegos siguientes:

Comanche [Menú 7-1-1]

Black Jack [Menú 7-1-2]

Crazy Race [Menú 7-1-3]





Corsair [Menú 7-1-4]

Stone Axe [Menú 7-1-5]

● Importante

Las teclas de control varían para cada juego. Cada juego contiene pantallas que explican las principales teclas de control. Las teclas de control comunes son las siguientes:









[Teclas de función comunes]

-  [Tecla multifuncional 1] : Iniciar juego, Guardar puntuación
-  [Tecla multifuncional 2] : Pausa, Volver
-  [Tecla "Grabar"] : Ilumin. fondo
-  [Tecla de encendido] : Salir del juego.

Conver. unidad [Menú 7-2]





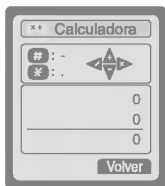

Con esta función podrá convertir cualquier medición a las unidades del sistema que desee. Pueden convertirse cuatro tipos de mediciones: **Longitud, Superficie, Peso y Volumen.**

1. Seleccione uno de los cuatro tipos pulsando la tecla  [Sig.].
2. Seleccione el valor que quiera convertir pulsando  y .
3. Seleccione la unidad a la que quiera convertirlo pulsando  y .
4. Puede volver a convertir el valor convertido a la unidad que desee. También puede introducir el número primo pulsando .
5. Pulse la tecla  o  [Volver] para concluir la conversión del valor.

Calculadora [Menú 7-3]







Dispone de las funciones habituales: **Suma, Resta, Multiplicación y División.** (+, -, *, ÷) o (+, -, *, ÷)

1. Escriba los números usando las teclas numéricas.
2. Use las teclas de navegación para elegir un operador matemático.
3. Luego, escriba los números que van detrás del operador.
4. Para ver el resultado, pulse la tecla  [Result.].
5. Si quiere continuar realizando cálculos, repita el proceso.
6. Para borrar números u operadores, use la tecla  [Volver]. Si no desea realizar más operaciones, pulse la tecla .
7. Para introducir un número negativo, pulse . Si quiere introducir un número decimal, pulse .

Hora mundial [Menú 7-4]

Para conocer la hora en distintas ciudades del mundo. También le permite ajustar la hora del reloj a la de la ciudad que usted elija.

1. Seleccione el huso horario al que pertenezca la ciudad pulsando las teclas  y .
2. Usando las teclas  y  podrá seleccionar otra ciudad del país seleccionado que pertenezca al mismo huso horario.
3. Puede ajustar la hora del reloj a la de la ciudad que usted elija.
4. Pulse  [Volver] para salir del menú.

● PC Sync

PC Sync es un programa que permite intercambiar datos entre el PC y el teléfono por medio de un cable de datos. Por tanto, si quiere usar esta función, debe disponer del kit de accesorios. Encontrará más información sobre el uso de esta función en la Ayuda de PC, incluida en el CD PC Sync.





Su teléfono admite servicios basados en el protocolo de aplicaciones inalámbricas (WAP). Puede usarlo para acceder a los servicios que admita su red. Desde este menú podrá acceder a servicios de información sobre noticias, partes meteorológicos, y horarios de vuelo.

Inicio [Menú 8-1]

Para volver a la página de inicio. La página de inicio será la definida en el perfil activado. Si no ha definido ninguna página de inicio en el perfil activado, la página de inicio será la definida por el proveedor del servicio.

Favorito [Menú 8-2]

Al entrar en este menú, el teléfono muestra los marcadores. Pulse el botón  para acceder a la opción que desee, y pulse  para salir de ella.

- **Conectar** : Para conectar con el marcador seleccionado.
- **Editar nombre** : Para editar el nombre del marcador seleccionado.

- **Editar direc.** : Para editar la dirección del marcador seleccionado.
- **Borrar** : Para excluir de la lista de marcadores el marcador seleccionado.

Perfiles [Menú 8-3]

Puede configurar 5 perfiles. Sólo puede haber un perfil activo en cada momento. Resalte el perfil que desee y pulse  para acceder a las opciones disponibles.

- **Activar [8-3-1-1]**

Para activar el perfil seleccionado.

- **Configur. [8-3-1-2]**

Para poder navegar por los sitios WAP es necesario configurar estos submenús.

- **Página inicial [8-3-1-2-1]**

Aquí puede escribir la dirección (URL) del sitio que desee usar como página de inicio. No es necesario escribir http:// antes de la URL. El navegador WAP lo añade automáticamente.

- **Mostrar imág. [8-3-1-2-2]**

Para elegir si ver o no imágenes en las tarjetas WAP.

- Tipo conexión [8-3-1-2-3]

Las opciones de conexión son **Temporal** y **Continuado**, según la pasarela (gateway) que esté usando.

Continuado [8-3-1-2-3-1]

Es un sistema de entrega confirmada, pero genera más tráfico de red.

Temporal [8-3-1-2-3-2]

Es un servicio no confirmado (sin conexión). En algunos teléfonos se puede definir el tipo de conexión usando las teclas numéricas del siguiente modo:

9200	conexión no segura de tipo connectionless (sin confirmación de llegada) (Temporal)
9201	conexión no segura de tipo connection oriented (con confirmación de llegada) (Continuado)

- Opción conexión [8-3-1-2-4]

Las opciones de conexión son **No segura** y **Segura**, según la pasarela (gateway) que esté usando.

En algunos teléfonos se puede definir el tipo de conexión usando las teclas numéricas del siguiente modo:

9202	conexión segura de tipo connectionless (sin confirmación de llegada)
9203	conexión segura de tipo connection oriented (con confirmación de llegada).

- Info pasarela [8-3-1-2-5]

En casi ninguna pasarela (gateway) WAP es necesario usar Id. de usuario y contraseña. Si su pasarela no las tiene, debe proporcionárselas la red. Para poder navegar por los sitios WAP es necesario configurarlas.

- Config.datos [8-3-1-2-6]

La siguiente configuración del servicio sólo está disponible cuando se ha seleccionado **Datos** como servicio portador. Los valores de configuración los proporciona la red.

- Dirección IP* : Escriba la dirección IP de la puerta de enlace WAP a través de la que acceda.
- Marcar núm.* : Escriba el número de teléfono que haya que marcar para acceder a la puerta de enlace WAP.
- Tipo llamada* : Seleccione el tipo de llamada de datos: Analógica o Digital (RDSI).
- Velocidad llamada* : La velocidad de la conexión de datos.
- Id. usuario* : La identificación del usuario ante el servidor de acceso telefónico a redes (y NO la de la puerta de enlace WAP).
- Contraseña* : La contraseña con que se identifique ante el servidor de acceso telefónico a redes (y NO la de la puerta de enlace WAP).

- **Tiempo demora [8-3-1-2-7]**

Tiene que elegir uno de los cuatro plazos de espera establecidos. Transcurrido el plazo elegido, el navegador WAP notificará que no han podido enviarse los datos (por ejemplo, porque la puerta de enlace WAP no responde). Puede seguir navegando sin conexión por las tarjetas WML del lote actual, o las que estén almacenadas en la memoria caché del teléfono, pero, al seleccionar un vínculo con una tarjeta que no esté en el lote actual ni esté contenida en la caché, originará una nueva llamada de datos.

• **Renombrar [8-3-1-3]**

Para cambiar el nombre del perfil.

• **e-mail [8-3-1-4]**

- **Conectar [8-3-1-4-1]**

Para conectar con el servidor de correo electrónico que haya configurado.

- **Editar direc. [8-3-1-4-2]**

Para modificar la dirección de correo electrónico.

Memoria caché [Menú 8-4]

Este menú le permite vaciar el contenido de la memoria caché y configurar su modo de funcionamiento.

Cache vacia [Menú 8-4-1]

Para vaciar el contenido de la memoria caché.

Compr. caché [Menú 8-4-2]

Para definir cuándo debe comprobarse la memoria caché.

- **Siempre [8-4-2-1]**

La memoria caché se comprueba siempre que se carga o abre una URL.

- **Sólo inicio [8-4-2-2]**

La memoria caché se comprueba sólo al iniciar la aplicación WAP.

- **Desactivar [8-4-2-3]**

La memoria caché no se comprueba nunca. Si se elige esta opción, puede considerarse que la memoria caché está desactivada.

Certif. segur. [Menú 8-5]

Para obtener una lista de los certificados disponibles.

Perfil Reset [Menú 8-6]

Para restablecer la configuración original de un perfil.

Cuando está conectado, el teléfono muestra el siguiente menú.

■ **Anterior**

Para retroceder a la página precedente.

■ **Arriba**

Para volver al encabezamiento de la página actual.

■ **Marcad. Favor.**

Igual que el <Menú 8-2>.

■ **Añad. marc.**

Crea un marcador nuevo para la página que esté viendo. Se puede escribir el nombre del sitio.

■ **Ir a URL**

Le lleva al sitio al que quiera ir. Si selecciona esta opción, puede escribir la dirección del sitio al que quiera ir.

■ **Inicio**

Igual que el <Menú 8-1>.

■ **Recargar**

Vuelve a cargar (“actualiza”) la página actual.

■ **Conectar e-mail**

Para conectar con el servidor de correo electrónico que haya configurado.

■ **Establecer servidor de correo**

Establece la dirección del sitio actual como dirección del servidor de correo electrónico.

■ **Parar**

Detiene la carga de la página actual.

Para poder usar los servicios de fax y datos, es necesario disponer un programa de comunicaciones. El teléfono tiene que estar conectado a un ordenador o a un dispositivo compatible que ejecute dicho software.

Envío de llamadas de datos o fax

1. Conecte el teléfono al ordenador.
2. Ejecute el programa de comunicaciones, haga la llamada y transmita los datos o el fax.
3. Después de la transmisión de datos o fax, puede finalizar la llamada cerrando el programa de comunicaciones, pulsando  [Finalizar], o cerrando la tapa articulada del teléfono.

Recepción de llamadas de datos o fax

Si tiene números distintos para las llamadas de voz, datos, y fax, el teléfono reconoce el tipo de llamada.

Recepción de llamadas de datos o fax – Con números diferentes (Multinúmero)

Al usar un servicio de datos o fax, la pantalla indica el tipo de llamada que se está recibiendo.

Para recibir una llamada de datos o fax:



1. Conecte el teléfono al ordenador.
2. Ejecute el programa de comunicaciones, acepte la llamada y reciba los datos o el fax (la llamada no es contestada automáticamente).
3. Después de la recepción de los datos o el fax, puede finalizar la llamada cerrando el programa de comunicaciones, pulsando  [Finalizar], o cerrando la tapa articulada del teléfono.

Recepción de llamadas de datos o fax – Con un solo número

Si usa una tarjeta SIM que no admite números distintos para voz, datos, y fax, el teléfono no reconocerá el tipo de llamada entrante.

Cuando quiera recibir una llamada de fax o datos, primero tiene que seleccionar la correspondiente opción de modo de llamada en el submenú Próxima entrante (**Configuración** → **Configuración de la llamada** → **Próxima entrante**).



Para recibir una llamada de datos o fax:

1. Pulse  [Menú] en modo de espera.
2. Seleccione **Configuración** → **Configuración de la llamada** → **Próxima entrante**.
3. Seleccione el tipo de llamada (**Voz, Datos, o Fax**) y pulse  [Aceptar].
4. Conecte el teléfono al ordenador.
5. Ejecute el programa de comunicaciones, acepte la llamada y reciba los datos o el fax (la llamada no es contestada automáticamente).
6. Después de la recepción de los datos o el fax, puede finalizar la llamada cerrando el programa de comunicaciones, pulsando  [Finalizar], o cerrando la tapa articulada del teléfono.





La configuración del tipo de llamada entrante que haya seleccionado se mantendrá hasta que seleccione otra.

La función notas de voz le permite grabar hasta tres mensajes de voz, cada uno de ellos de 30 segundos de duración. Puede resultarle útil cuando no tenga a mano papel y lápiz con que anotar una dirección o un recado.

Notas de voz

1. Pulse  [Tecla Anotación] durante varios segundos con el teléfono en modo de espera. Esta función sólo puede usarse en el modo de espera.
2. Al iniciarse la grabación, aparece en la pantalla el mensaje **Grabando**, que se mantiene mientras dure la grabación .
3. Para cambiar finalizar la grabación, pulse brevemente  [Tecla Anotación].

Menú de Notas de voz

El teléfono ofrece información sobre las anotaciones verbales (por ejemplo, la fecha y hora de la grabación) si se pulsa brevemente  [Tecla Anotación]. Se pueden borrar todas las anotaciones seleccionando [Borrar todo]. Después de seleccionar una anotación usando las teclas  y  y pulsando  , se puede reproducir o borrar la anotación usando este menú:

Reproducir [Menú de anotaciones verbales-1]

Para reproducir la anotación verbal seleccionada.



Borrar [Menú de anotaciones verbales-2]

Para borrar la anotación verbal seleccionada



El menú que aparece en la pantalla del teléfono durante una llamada es distinto del que aparece cuando el teléfono no está comunicando. Éstas son las opciones que contiene:

1 DURANTE LA LLAMADA



1-1 Poner una llamada en espera

Puede poner una llamada en espera y recuperarla con sólo pulsar la tecla  [Enviar]. Al hacer una llamada, o al contestarla, si pulsa tecla  [Enviar] pondrá esa llamada en espera. Si tiene una llamada en espera, pulsando  [Enviar] la recuperará y ésta volverá a ser la llamada activa.

1-2 Hacer una segunda llamada

Puede seleccionar un número de la libreta de teléfonos y marcarlo para hacer una segunda llamada. Pulse la tecla  [Num.] y luego seleccione **Buscar**. Para guardar el número marcado mientras está atendiendo una llamada, pulse  [Num.] y luego seleccione **Añadir entrada**.



1-3 Alternar entre dos llamadas

Pasar de una llamada a otra, seleccione la tecla  [Menú], y luego seleccione Alternar, o bien simplemente pulse la tecla  [Enviar].

Puede seleccionar una de las dos llamadas pulsando las teclas de flecha ascendente y descendente. Si quiere finalizar una de las dos llamadas, selecciónela y luego pulse la tecla  [Finalizar].



1-4 Contestar una llamada entrante

Para contestar una llamada entrante, pulse la tecla  [Enviar] cuando oiga el tono de llamada.



El teléfono le avisa cuando recibe una llamada entrante mientras hay otra llamada activa. Emite un tono de llamada por el auricular y muestra en la pantalla un indicador de que hay una llamada en espera. Esta función, que se llama “Llamada en espera” sólo está disponible si la admite la red. Encontrará información sobre el modo de activar y desactivar dicha función en la sección **Llamada en espera** [Menú 5-3-4]. Si la función **Llamada en espera** está activada, puede poner la llamada activa en espera y contestar la llamada entrante pulsando  [Enviar] o pulsando la tecla  [Menú] y seleccionando **Retener y contestar**. Para finalizar la llamada activa y contestar la llamada en espera, pulse la tecla  [Menú] y seleccione **Finalizar y contestar**.

1-5 Rechazar una llamada entrante

Cuando no haya una llamada en curso y quiera rechazar una llamada entrante, puede hacerlo pulsando simplemente la tecla  [Finalizar].

Si hay una llamada activa, puede rechazar la llamada entrante pulsando la tecla  [Menú] y seleccionando **Multiconferencia/Rechazar**, o bien pulsando la tecla  [Finalizar].

1-6 Silenciar el micrófono

Puede silenciar el micrófono durante una llamada pulsando la tecla  [Menú] y seleccionando **Silenciar**. Para volver a habilitar el micrófono, pulse la tecla  [Anular silenciamiento].

Cuando el micrófono esté silenciado, su interlocutor no podrá oírle, pero usted sí podrá oírlo a él.

1-7 Enviar tonos DTMF durante una llamada

Si desea enviar tonos DTMF durante una llamada (por ejemplo, para realizar operaciones de banca telefónica o interactuar con un contestador automático interactivo) pulse la tecla  [Menú] y seleccione **Activar DTMF**. Para inhabilitar la función de tonos DTMF, siga el mismo procedimiento.

1-8 Abrir el menú principal



Desde el menú de llamada puede acceder a las opciones de **Mensajes** y **Juego de herramientas SIM** del menú principal pulsando la tecla  [Menú] y seleccionando **Menú principal**. El menú del juego de herramientas SIM sólo aparece cuando la tarjeta SIM admite dicho servicio.

2 LLAMADAS DE MULTICONFERENCIA

El servicio de multiconferencia le permite conversar simultáneamente con más de un interlocutor si su proveedor de servicio de red admite esta función. Una llamada de multiconferencia sólo puede establecerse cuando se tiene una llamada activa y otra en espera, y ambas han sido contestadas. Cuando se ha establecido la llamada multiconferencia, la persona que la haya establecido puede añadir más llamadas, desconectarlas, o segregárlas (es decir, separarlas de la multiconferencia, pero manteniéndolas activas). Todas estas opciones están disponibles en el menú de llamada y se describen en esta sección.

El número máximo de interlocutores en una llamada multiconferencia es de cinco. Una vez establecida la llamada multiconferencia, es usted quien la controla, y sólo usted puede agregar o finalizar llamadas.

2-1 Hacer una segunda llamada

Puede hacer una segunda llamada mientras tiene otra llamada activa. Para ello, escriba el segundo número y pulse  [Enviar]. Cuando la segunda llamada es contestada, la primera se pone automáticamente en espera. Puede alternar entre las llamadas pulsando la tecla  [Menú] y seleccionando **Alternar**.

2-2 Establecer una llamada de multiconferencia

Puede conectar una llamada en espera a la llamada activa y establecer una multiconferencia. Para ello, pulse la tecla  [Menú] y seleccione **Multiconferencia/Unir todas**.

2-3 Poner una llamada de multiconferencia en espera

Para poner en espera una llamada de multiconferencia, pulse la tecla  [Menú] y seleccione **Multiconferencia/Retener todas**.



2-4 Activar una llamada de multiconferencia puesta en espera

Para activar una llamada de multiconferencia puesta en espera, pulse la tecla  [Menú] y seleccione **Multiconferencia/Unir todas**.

2-5 Añadir llamadas a una llamada multiconferencia

Para añadir una llamada activa a una llamada de multiconferencia, pulse la tecla  [Menú] y seleccione **Multiconferencia/Unir todas**.

2-6 Ver los interlocutores de una llamada de multiconferencia

Para ver una lista de los números de los interlocutores que participan en una llamada de multiconferencia, pulse las teclas  y .



2-7 Poner en espera a un interlocutor de una llamada de conferencia

Para poner en espera a un determinado interlocutor de una llamada de conferencia cuyo número aparezca en ese momento en la pantalla, pulse la tecla  [Menú] y luego **Multiconferencia/Excluir**.

2-8 Establecer una llamada privada con un interlocutor de una llamada de conferencia

Para establecer una llamada privada con un interlocutor de una llamada de conferencia, seleccione el número del interlocutor de que se trate, y luego pulse la tecla  [Menú] y seleccione **Multiconferencia/Privada** para poner a todos los demás interlocutores en espera.

2-9 Finalizar una llamada de conferencia

Para desconectar al interlocutor cuyo número aparezca en ese momento en la pantalla del teléfono, pulse la tecla  [Finalizar]. Para finalizar una llamada de conferencia, pulse la tecla  [Menú] y seleccione **Multiconferencia/Finalizar conferencia**. Al pulsar la tecla  [Menú] y seleccionar **Multiconferencia/Finalizar todas**, pondrá fin a todas las llamadas activas y en espera.

2-10 Transferencia explícita de llamada (ECT)

Si tiene una llamada en espera y otra llamada activa, puede conectar ambas llamadas entre sí y luego desconectarse usted de la llamada. Para hacerlo, seleccione la opción **Multiconferencia/Transferir** en el menú de llamada.

Al usar este equipo debe observar siempre las siguientes precauciones básicas de seguridad

- No toque el transformador de corriente con las manos mojadas.
- No desmonte la unidad. (Si es necesario repararla, llévela a un técnico cualificado).
- Mantenga la unidad lejos de aparatos electrónicos tales como televisores, radios, u ordenadores personales.
- Mantenga la unidad lejos de fuentes de calor, tales como radiadores o cocinas.
- No deje caer la unidad.
- No someta la unidad a fuertes golpes o sacudidas.
- El revestimiento del teléfono puede dañarse si se cubre con envoltorios (incluidos envoltorios de vinilo).
- Use un paño seco para limpiar el exterior de la unidad. (No use disolventes, benceno, ni alcohol).
- El exceso de humo o polvo pueden dañar a la unidad.

■ Cuidado de la batería

- No es necesario descargar por completo la batería antes de recargarla. A diferencia de lo que sucede con otros sistemas de batería, no existe “efecto memoria” que pueda comprometer el rendimiento de la batería.
- Use sólo baterías y cargadores LG. Los cargadores LG están diseñados para prolongar al máximo la duración de la batería.
- No desmonte ni cortocircuite la batería.
- Mantenga limpios los bornes de la batería.
- Cambie la batería cuando su rendimiento deje de ser adecuado. La batería puede recargarse cientos de veces antes de resultar inutilizable.
- Recargue la batería si no la ha utilizado durante mucho tiempo.
- No deje el cargador de la batería expuesto a la radiación solar directa ni lo use en lugares muy húmedos, como, por ejemplo, el cuarto de baño.
- No deje la batería en lugares donde haga mucho frío o calor. Podría afectar a su rendimiento.



General

Nombre del producto : LG - 510W

Sistema : GSM 900/DCS 1800

Tarjeta SIM : Tarjeta plug-in pequeña, sólo de 3V.

Dimensiones

Tamaño : 82.5 X 45 X 19.7 mm

Peso con batería estándar : 79 grs.

Temperatura ambiental

Máx : +55 °C

Min. : -10 °C



WAP Phone

USER'S MANUAL

MODEL: LG - 510W

Please read this manual carefully before operating your set. Retain it for future reference.

LG-510W has a polished style which provides users' a better feel and convenience.

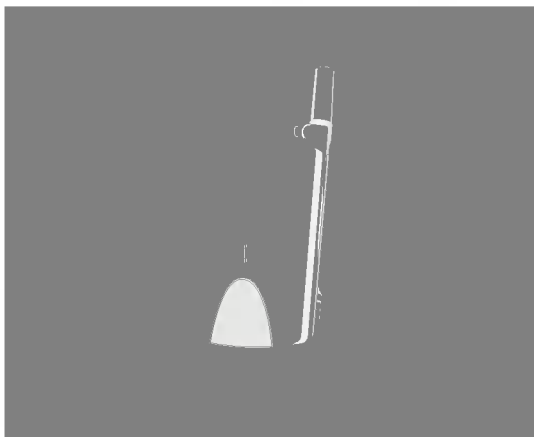

For Your Safety

All radio transmitters carry risks of interference with electronics in close proximity.



GSM Phones must be switched off at all times in an aircraft.



Do not activate near petrol stations, fuel depots, chemical plants or blasting operations.



Switch off in hospitals : medical electronics, e.g. pacemakers and hearing aids can be affected.



Minor interference may affect TVs, radios, PCs, etc.



Do not hold the phone in your hand while driving.



Do not dismantle phone or battery.

Please note:



Use only specified batteries and chargers as others can damage the phone.



Unusable batteries should be disposed of in accordance with relevant legislation.



Only use ORIGINAL accessories to avoid damage to your phone.



Some of the services in this manual are not supported by all networks.

Important Information

This user's guide contains important information on the use and operation of this phone. Please read all the information carefully for optimal performance and to prevent any damage to or misuse of the phone. Any changes or modifications not expressly approved in this user's guide could void your warranty for this equipment.

Contents

Overview

Accessories	10
Part of the Phone	12
• Front of the Phone	12
• Rear of the Phone	13
Key Description	14
• Side of the Key.....	15
• Alphanumeric Keys	16

Display Information

Display Information	17
• On-Screen Icons	17

Getting Started

Installation	19
• Inserting the SIM Card	19
• Installing the Battery	19
• Charging the Battery	20
• Disconnecting the charger	21
Powering On Sequence	22
• To get started with the phone	22
• To turn off the phone	22
Access Codes	23
• PIN1 code (4 to 8 digits)	23
• PIN2 code (4 to 8 digits)	23
• PUK1 code (4 to 8 digits)	23
• PUK2 code (4 to 8 digits)	23
• Security code (4 to 8 digits)	23

Accessing the Menu

Phonebook	24
• Search [Names 1]	25
• Add entry [Names 2]	26
• Speed dial [Names 3]	28
• Voice list [Names 4]	28
• Group [Names 5]	29
• Copy all [Names 6]	30
• Delete all [Names 7]	30
• Settings [Names 8]	31
• Information [Names 9]	32
Menu Tree	33
Messages [Menu 1]	37
• Write [Menu 1-1]	37
• Inbox [Menu 1-2]	42
• Outbox [Menu 1-3]	43
• Templates [Menu 1-4]	44
• Namecard [Menu 1-5]	44
• Settings [Menu 1-6]	44
• Cell broadcast [Menu 1-7]	46
• Check memory [Menu 1-8]	48
Call Log [Menu 2]	49
• Missed [Menu 2-1]	49
• Incoming [Menu 2-2]	49
• Outgoing [Menu 2-3]	49
• Call charge [Menu 2-4]	49
• Delete all [Menu 2-5]	52

Call Divert [Menu 3]	53
• All calls [Menu 3-1]	53
• When busy [Menu 3-2]	53
• Not reachable [Menu 3-3]	53
• No reply [Menu 3-4]	53
• All data calls [Menu 3-5]	54
• All fax calls [Menu 3-6]	54
• Cancel all [Menu 3-7]	55
Audio Profile [Menu 4]	56
• Vibration [Menu 4-1]	56
• Private [Menu 4-2]	56
• Loud [Menu 4-3]	57
• Quiet [Menu 4-4]	57
• Headset [Menu 4-5]	57
• Car [Menu 4-6]	57
Settings [Menu 5]	59
• Alarm clock [Menu 5-1]	59
• Phone settings [Menu 5-2]	60
• Call setting [Menu 5-3]	62
• Date & Time [Menu 5-4]	66
• Security [Menu 5-5]	68
• Network [Menu 5-6]	70
• Factory reset [Menu 5-7]	71
Scheduler [Menu 6]	72
• New [Menu 6-1]	73
• View day [Menu 6-2]	74
• View all [Menu 6-3]	74
• Delete last [Menu 6-4]	75
• Delete all [Menu 6-5]	75

Accessory [Menu 7]	76
• Game [Menu 7-1]	76
• Unit convert [Menu 7-2]	77
• Calculator [Menu 7-3]	78
• World time [Menu 7-4]	78
Internet [Menu 8]	80
• Home [Menu 8-1]	80
• Bookmarks [Menu 8-2]	80
• Profiles [Menu 8-3]	81
• Cache [Menu 8-4]	85
• Security certf. [Menu 8-5]	85
• Profile reset [Menu 8-6]	85
On line menu	86

Additional Functions

How to Use Data and Fax call	88
• Sending Data or Fax Calls	88
• Receiving Data or Fax Calls	88
Voice Memo	90
• Voice Memo	90
• Voice Memo Menu	90
In call Menu	91
• 1 DURING A CALL	91
• 2 Multiparty or Conference Calls	93
Care and Maintenance	96
Technical Data	98

Check to make sure that you have all the parts shown below.



Handset



Travel Adapter

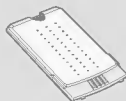

Standard Battery



Warranty Card(s)



User's manual

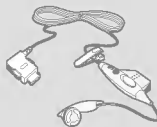

Portable Handsfree

<Optional Accessories>

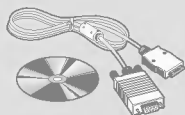

Data Kit/CD
(DK-15G)

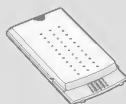

Extended Battery
(BEL-14G)

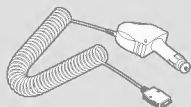

Cigar Lighter Adapter
(CLA-15G)

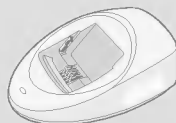

Desktop Charger
(DC-16G)



Handsfree Kit (IHF-16G)

Front of the Phone

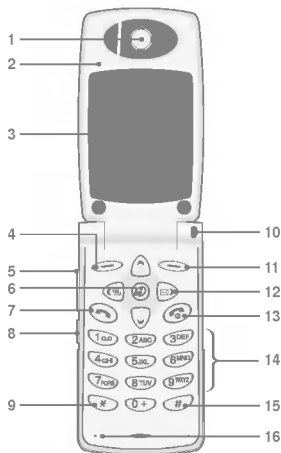

- | | |
|---------------------------|--------------------------------|
| 1 Earpiece | 9 Star Key |
| 2 Active Folder | 10 Call Indicator Light |
| 3 Display Screen | 11 Soft Right Key |
| 4 Soft Left Key | 12 Navigation Keys |
| 5 Up/Down Side Key | 13 END/PWR Key |
| 6 Confirm Key | 14 Numeric Keys |
| 7 Send Key | 15 Hash Key |
| 8 Record Key | 16 Microphone |



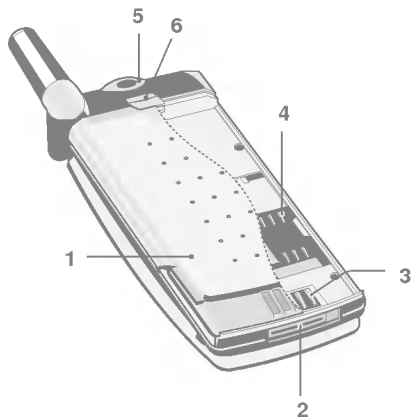







Rear of the Phone



- | | |
|--|----------------------------|
| 1 Battery | 3 Battery Terminals |
| 2 Cable Connector/
Battery Charging
Connector/
Hands-Free Car kit
Connector/
Ear Microphone
Connector | 4 SIM Card Socket |
| | 5 Handstrap Hole |
| | 6 Battery Lock |

The following shows key components of the phone.



Keypad Description

Key	
	<p>Soft Left Key / Soft Right Key Each of these keys performs the function indicated by the text on the display immediately above it.</p>
	<p>WAP Hotkey Used to connect to WAP directly by pressing this key.</p> <p>Navigation Keys Used to scroll through name, phone numbers, menus or setting options.</p>
	<p>Used to enter Audio Profile menu directly, also enter to vibration mode by pressing this key for a long time.</p>
	<p>Used to enter Message menu directly.</p>
	<p>Send Key You can dial a phone number and answer a call. If you press this key without entering a number, your phone shows the most recently dialed number.</p>
	<p>Numeric Keys These keys are used mainly to dial in standby mode and enter numbers or characters in editing mode. When you press these keys for a long time.</p> <ul style="list-style-type: none"> Used to call your voicemail box by . Used to call for international call by . Used to call Speed dials by from  to .

Key	
	END/PWR Key Used to end or reject a call. This key is also used as Power Key. Pressing and holding this key for a few seconds.

Side of the Key

Keypad Description

Key	
	Up/Down Side Key You can control the volume of key tone in standby mode and also control the volume during a call.
	Record Key You can use voice memo by pressing and holding this key for a few seconds.

Alphanumeric Keys

The alphabet and numerical keypad mapping relation are listed as the following table.















Key	
1 	. , ' ? ! - & 1
2 	A B C 2 Ä Å Æ Ç a b c à ä å Æ ß
3 	D E F 3 É d e f è é
4 	G H I 4 g h i ì
5 	J K L 5 j k l
6 	M N O 6 Ñ Ò Ø m n o ñ ò ö ø
7 	P Q R S 7 p q r s
8 	T U V 8 Ü ü t u v ù ü
9 	W X Y Z 9 w x y z
0 	0 [Space Key]

Display Information

Display Information



The screen displays several icons the following describe each of them you may see on the phone.

On-Screen Icons









Icon/Indicator	
	Tells you the strength of the network signal.
	You are in no service area. / Call is connected.
	Shows that you are using a roaming service.
	Line 1/2 is in use for outgoing calls - If you subscribe to the Two Line Service.
	The alarm has been set and is on.
	Tells you the status of the battery.
	You have received a text message.
	You have received a voice message depending on your subscription.
	You have received an E-mail.
	You can view your schedule.
	All audible signals are turned off.
	Private menu in audio profile.
	Loud menu in audio profile.
	Quiet menu in audio profile.

Display Information

Display Information

Icon/Indicator	
	Headset menu in audio profile.
	Car menu in audio profile.
	You can divert a call.

Top Menu Icons

Icon	
	Messages
	Call log
	Call Divert
	Audio Profile
	Settings
	Scheduler
	Accessory
	Internet
	SIM Tool Kit

① Inserting the SIM Card

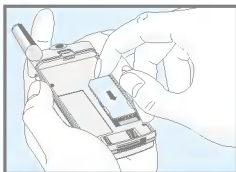

Locate the SIM card socket in the back of the phone.

Follow the steps below to install the SIM card.

1. Remove the battery if attached.
2. Slide the SIM card into the slot, under the silvery holders, with the golden connectors facing down and the cut corner to the right,

● Notice

- Before installing always make sure that the phone is switched off and remove the battery.
- The metal contact of the SIM card can be easily damaged by scratches. Pay special attention to the SIM card when you handle and install. Follow the instructions supplied with the SIM card.

② Installing the Battery



1. Place the battery on the back of the phone.

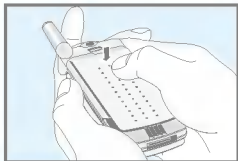

2. Push it until you hear a click.

③ Charging the Battery

To connect the travel adapter to the phone, you must have installed the battery.

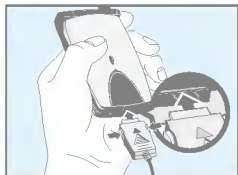

1. Insert one end of the travel adapter into the bottom of the phone.

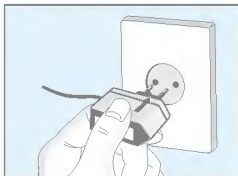

2. Connect the other end of the travel adapter to an AC wall outlet.
Use only the included packing charger.



● Warning

- Do not force the connector as this may damage the phone and/or the travel adapter.

4 Disconnecting the charger

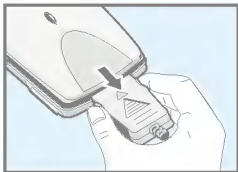



Disconnect the travel adapter from the phone by pressing its side buttons.

● Notice

- Remember to fully charge the used battery after changing the batteries.
- Do not remove your battery or the SIM card while charging.
- “Battery Charging” is displayed on the screen after connecting the travel adapter. Only if the battery is totally empty, Call Indicator Light is on without displaying “Battery Charging”.
- The moving bars of battery icon will stop after charging completely.

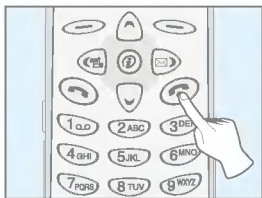
① To get started with the phone



1. Press and hold  key until you hear a tone.
2. Depending on setting **PIN Code** [Menu 5-5-1], you can enter PIN code or not.
3. If your phone connects to a network, the network name will be displayed shortly.

② To turn off the phone

In stand by mode, press and hold  key until you hear a tone.

You can use the access codes described in this section to avoid unauthorized use of your phone. The access codes (except PUK1 and PUK2 codes) can be changed by using [Menu 5-5-4].

PIN1 code (4 to 8 digits)

The PIN (Personal Identification Number) code protects your SIM card against unauthorized use. The PIN code is usually supplied with the SIM card. When **PIN1 code** is set **Enable**, your phone will request the PIN1 code every time it is switched on. On the contrary, when **PIN1 code** is set **Disable**, your phone connects to the network directly without the request PIN1 code.

PIN2 code (4 to 8 digits)

The PIN2 code, supplied with some SIM cards, is required to access some functions such as Advice of call charge, Fixed Dial number. These functions are only available if supported by your SIM card.

PUK1 code (4 to 8 digits)

The PUK(Personal Unblocking Key) code is required to change a blocked PIN code. The PUK code may be supplied with the SIM card. If not, contact your local service provider for the code. If you lose the code, also contact your service provider.

PUK2 code (4 to 8 digits)

The PUK2 code, supplied with some SIM cards, is required to change a blocked PIN2 code. If you lose the code, also contact your service provider.

Security code (4 to 8 digits)

The security code protects the unauthorized use of your phone. It is usually supplied with the phone. This code is required to delete all phone entries and to activate “Factory reset” menu. The default number of Security code is “1234”. You can also change it in Security menu.

Phonebook

Accessing the Menu

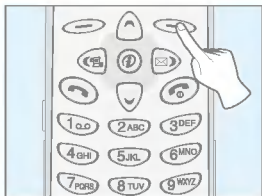





To select a menu in phonebook, press  [Names] in standby mode and then scroll to a desired item.

1	Search	Allows you to search for a specific name, number.
2	Add entry	Allows you to add new names and numbers.
3	Speed dial	Allows you to assign up to 8(2-9) one-touch dial allocations.
4	Voice list	Allows you to list phone numbers which is attached voice.
5	Group	Allows you to show group list.
6	Copy all	Allows you to copy entries from your Phone memory to SIM card or from SIM card to Phone memory.
7	Delete all	Allows you to erase all the data in either your phonebook or the SIM card to the phone memory.
8	Settings	Allows you to set the memory and to search item by Variable, name and number.
9	Information	Allows you to check the status of memory, SDN(Service Dial Number), and Own number.

Search [Names 1]

(Calling from phonebook)









1. Open the phonebook first by pressing  [Names] in a standby mode.
2. **Search** by Pressing  [Select] to enter.
3. Depending on setting **Search by**, the below menu may not appear.
 - **Name**
 - **Number**
4. You can find an entry by name and number.
5. Select  [Search].
6. If you want to edit, delete, copy an entry, or to add the voice to one, select  [Options]. The below menu will be displayed.
 - **Edit** : You can edit the name, number, E-mail, and fax by pressing  [OK].
 - **Delete** : You can delete an entry.
 - **Copy** : You can copy a entry from SIM to phone or from phone to SIM.
 - **Call** : You can call thru the chosen entry.
 - **Voice** : You can add the voice to the entry or change the voice tag.
 - **Main number** : You can select the one out of mobile, home, office that you often use. The main number will be displayed first, if you set this.

Add entry [Names 2]

You can add phonebook entry by using this function.

Phone memory capacity is 200 entries. SIM card memory capacity depends on the cellular service provider.

You can also save 20 characters of name in the Phone memory, and you can save characters in the SIM card. the number of character is SIM dependent feature.

1. Open the phonebook first by pressing  [Names] in standby mode.
2. Scroll to highlight **Add entry**, and press  [Select] to enter.
3. Select the memory you want to save: **SIM** or **Phone**.
 - **SIM** : You can add name and number for entry.
 - a. Write a name to add.
 - b. Press  [OK], then you can input a number.
 - c. Press  [OK].
 - d. If you want to add the voice, press  [Yes].
 - **Phone** : You can add name, mobile, home, office, fax no., and E-mail address.
 - a. Write a name to add.
 - b. Press  [OK].
 - c. Enter the numbers following as mobile, home, office, and fax by pressing  [OK]. Also, you can input E-mail address.
 - d. If you want to add the Voice, press  [Yes].



You should speak a word within 2 seconds, and the phone asks you to speak it again to ensure the accuracy of voice recognition. After voice recognition has finished, Voice is attached automatically.

Note





- The voice can only be attached to main number which you set. For example, If you change main number voice will be automatically attached changed number. This means that you cannot attach voice to mobile, office, home number simultaneously.
- You can add voice tag to phone number in SIM card. The voice tag can be erased removing or changing SIM card. And voice tag attached to phone number in SIM card may be attached to another phone number when you changed SIM card. Why? The answer is that SIM card doesn't contain information about voice tag.

Speed dial [Names 3]

You can associate any of the keys 2 to 9 with a Name list entry. You can call directly by pressing this key for 2-3 seconds.

1. Open the phonebook first by pressing  [Names] in a standby mode.
2. Scroll to **Speed dial**, then press  [Select] to enter this menu.
3. Every Speed dial will be displayed.
4. If you want to add Speed dial, select <Is Empty>. Then, you can search the name in phonebook.
5. If you select allocated name by speed dial, you can view following the submenus.
 - **Change** : You can change the allocation of **Speed dial**.
 - **Delete** : You can delete the allocated speed dial number.







Voice list [Names 4]

You can see all phone numbers which contain voice. You can also call directly by pressing  [Send]. After selecting phone number by using  and  and press  [Options], you can see following the submenus.

- **Play** : You can play voice which is attached to phone number.
- **Change** : You can change voice which is attached to phone number.
- **Delete** : You can delete voice which is attached to phone number.
- **Call** : You can call by selecting this menu.



Group [Names 5]

You can list up to 20 members per one group. There are 7 groups you can make lists to.

1. Press  [Names] to enter into the phonebook in standby mode.
2. Scroll to **Group** item then press  [Select] to enter this menu.
3. Every Group list will be displayed.: **Family, Friend, Colleague, VIP**, etc..
4. Select Group name that you want to manage by pressing  [Select].
5. Then submenus below will be displayed.
 - **Add member :**
 1. Select **Add member**, by pressing  [Select] to enter.
 2. If the Group member does not exceed 20, The search screen will be displayed(refer search name). Otherwise, the error message is displayed.
 3. Press  [OK] to add member to Group
 - **View member :**
 1. Scroll to highlight **View member**, and then press  [Select] to enter.
 2. The member lists are displayed.
 3. Scroll to highlight required name. The number will be displayed in the below screen.
 4. Press  [Options] to edit, to delete the name and phone number.





Copy all [Names 6]

You can copy/move entries from SIM card memory to Phone memory or from Phone memory to SIM card memory.

1. Open the phonebook first by pressing  [Names] in standby mode.
2. Scroll to **Copy all**, then press  [Select] to enter this menu.
3. Then submenus below will be displayed.
 - **SIM to Phone** : You can copy the entry from SIM Card to Phone memory.
 - **Phone to SIM** : You can copy the entry from Phone memory to SIM Card.



Delete all [Names 7]

You can delete all entries in **SIM**, **Phone**, and **Voice**. This function requires Security code.

1. Press  [Names] to enter into the phonebook in standby mode.
2. Scroll to **Delete all**, then press  [Select].
3. Then select a memory to erase: SIM, Phone, Voice.
4. And then you will be requested to enter Security code.
5. Press  [OK] or, press  [Back] to cancel.

Settings [Names 8]

You can set preferred memory which includes **Variable, SIM or Phone** and preferred search which includes **Variable, Name and Number**.

1. Open the phonebook first by pressing  [Names] in a standby mode.
2. Scroll to **Settings**, then Press  [Select] to enter.
3. Then submenus below will be displayed.

• **Save to**

1. Scroll to highlight **Save to**, then press  [Select] to enter.
2. The three submenus are displayed.
 - If you select Variable, when adding entry, the phone will ask where to store.
 - If you select SIM, when adding entry, without asking where to store, the phone will store entry to SIM.
 - If you select Phone, when adding entry, without asking where to store, the phone will store entry to Phone memory.





• **Search by**

1. Scroll to highlight Search by, then press  [Select] to enter.
2. The three submenus are displayed.
 - If you select Variable, when searching, the phone will ask how to search.
 - If you select Name, when searching, without asking how to search, the phone will search entry by name.
 - If you select number, when searching, without asking how to search, the phone will search entry by number.

Information [Names 9]

SDN (Service Dial Number)

Use this function to access a particular list of services provided by your network operator (if supported by the SIM card).

1. Open the phonebook first by pressing  [Names] in a standby mode.
2. Scroll to **SDN**, then Press  [OK] to enter.
3. The names of the available services will be shown.
4. Use  and  to select a service. Press  [Send].

Check memory

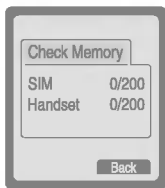

This feature allows you to see how many free and in-use are in your phonebook.

1. Open the phonebook first by pressing  [Names] in standby mode. Select **Information** by pressing  [Select].
2. Scroll to **Check memory**, then press  [OK] to enter this menu.

Own number (SIM dependent)

You can check your own number in SIM card.



1 Messages

- 1 Write
 - Send
 - Save
 - Use template
 - Use namecard
 - Add dictionary
 - List dictionary
- 2 Inbox
 - Delete
 - Edit
 - Forward
 - Get numbers
 - Reply
 - Return call
- 3 Outbox
 - Delete
 - Edit
 - Forward
 - Get numbers
- 4 Templates
- 5 Namecard
- 6 Settings
 - 1 Message type
 - 2 Validity period

- 3 Status report
- 4 Pay for reply?
- 5 SMS centre
- 6 Voicemail centre
- 7 Cell broadcast
 - 1 Read
 - 2 Receive CB
 - 3 Alert
 - 4 Language
 - 5 Topics
- 8 Check memory



2 Call Log

- 1 Missed
- 2 Incoming
- 3 Outgoing
- 4 Call charge
 - 1 Call duration
 - 2 Call costs
 - 3 Setting
- 5 Delete all
 - 1 Missed
 - 2 Incoming
 - 3 Outgoing
 - 4 All calls



3 Call Divert

- 1 All calls
 - *-1 Enable
 - *-2 Disable
 - *-3 Check status
- 2 When busy
- 3 Not reachable
- 4 No reply
- 5 All data calls
- 6 All fax calls
- 7 Cancel all



4 Audio Profile

- 1 Vibration
- 2 Private
 - *-1 Enable
 - *-2 Change
- 3 Loud
- 4 Quiet
- 5 Headset
- 6 Car



5 Settings

- 1 Alarm clock
 - 1 Enable
 - 2 Disable
- 2 Phone settings
 - 1 Display
 - 2 Voice dial
 - 3 LED indicator
 - 4 Language
- 3 Call setting
 - 1 Minute minder
 - 2 Answer mode
 - 3 Send number
 - 4 Call waiting
 - 5 Auto redial
 - 6 Auto answer
 - 7 Select line
 - 8 Next incoming
 - 9 CUG
- 4 Date & Time
 - 1 Date
 - 2 Time

- 5 Security
 - 1 PIN1 code
 - 2 Call barring
 - 3 Fixed dial num
 - 4 Change code
- 6 Network
 - 1 Automatic
 - 2 Manual
 - 3 Preferred
 - 4 User define
- 7 Factory reset



6 Scheduler

- 1 New
 - 1 Schedule
 - 2 Memo
- 2 View day
- 3 View all
- 4 Delete last
- 5 Delete all



7 Accessory

- 1 Game
 - 1 Comanche
 - 2 Black Jack
 - 3 Crazy Race
 - 4 Corsair
 - 5 Stone Axe
- 2 Unit convert
- 3 Calculator
- 4 World time



8 Internet

- 1 Home
- 2 Bookmarks
- 3 Profiles
- 4 Cache
 - 1 Empty cache
 - 2 Cache check
- 5 Security certf.
- 6 Profile reset



9 SIM Tool Kit

This menu depends on SIM and the network services.

Messages [Menu 1]

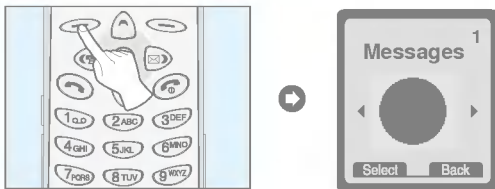

Accessing the Menu



This menu includes functions related to SMS (Short Message Service), voice mail, as well as the network's service messages.



Write [Menu 1-1]

You can write and edit text message up to 1024 characters. Also, you can check the number of characters.

1. Enter the **Messages** menu by pressing  [Select].
2. If you want to write a new message, select **Write** in the menu.
3. Input the message by using eZi text. For details, see eZi text(Page 40).
4. When you finish writing your message, press  [Options]. Then following option menu will be displayed.



Send

Sends the text message.

1. If you want to send the text message, enter the number you want.
2. Your phone asks you to enter the number that you want to send it to.
3. After sending it, your phone asks whether you will store the edited message.
4. Press  if you want to store it in Outbox and press  if you don't want to.

Save

Stores the message in Outbox.

1. Your phone asks whether you will save the edited message.
2. Press  if you want to save it in Outbox and press  if you don't want to.

Use template



The template is pre-defined message. You can add the template of the list to the message when you edit it.

Use namecard

The items of the name card are a name, mobile, office, fax, and email. You can add a namecard to the message.



Add dictionary

If you add a word you use often, you can input it by pressing a key once for each character.

1. Enter the menu.
2. Scroll to highlight **Add dictionary**, and then press  [Select].
3. Input a word, and then press  [Add].

List dictionary

You can view the list you already saved words in a dictionary.

1. Enter the menu.
2. Scroll to highlight List dictionary, and then press  [Select].
3. You can check the word list.
4. If you want to delete a word, press  [Delete].
5. If you want to delete all words in a list, select **Delete all** at the bottom of the list by pressing  [Select].

eZi-Text

The eZi text allows you to type easily and quickly. If you just press a key marked a character on the keypad, you can get a character you want. It is useful to make a word and a sentence. If you pass  key for a long time, you can change the type of language.

Also, the phone supports four modes: **eZi Mode**, **Numeric mode**, **Capital mode**, and **Small mode**. If you want to change mode, press  key.

• How to Use in eZi mode

To input a character in eZi text mode, you just press each key once for a character you want.

For example, to write **Girl** in eZi mode;

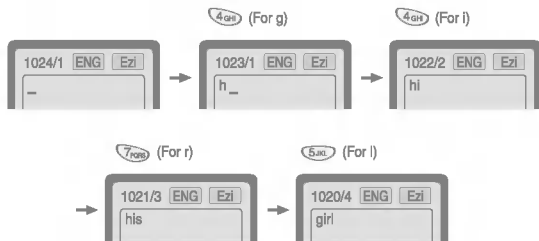

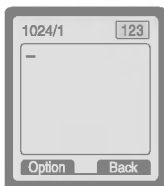
**• How to use in Numeric mode**

To input a number in Numeric mode, you press a number key displayed on the keypad.

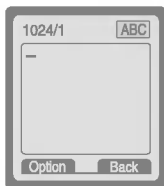
**• How to use in Capital mode**

To input Capital letter, you press a character key displayed on the keypad.

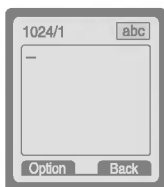
**• How to use in Small mode**

To input Small letter, you press a character key displayed on the keypad.

● Note

- If you want to input a symbolic character, press  key in each mode.

Inbox [Menu 1-2]



When you receive a text message, your phone shows the symbol and stores it in the incoming message lists. Scroll to the desired message by using Δ , ∇ . In addition, you can see **Delete all** for deleting all incoming messages at the bottom of the list. While reading the message, press \leftarrow [Options] to access the available options.

Delete

The selected message is deleted.

Edit

You can edit an incoming message and send or save the edited message.

Forward

You can forward the selected message to the other party.

Get numbers

If the selected message has the phone number, you can extract and save it in a phonebook. Also, you can call by this number.





Reply

You can reply to the sender by message.

Return call

You can call back to the sender who sent the message automatically.

Outbox [Menu 1-3]

When you enter this menu, you can see the outgoing call list. Scroll to the desired message by using ,  and press  to see the message. And if you want to exit **Outbox** menu, press .

And if you want to exit outbox menu, press . In addition, you can see **Delete all** for deleting all outgoing messages at the bottom of the list.

While reading message, press  [Options] to access the following submenus.

Delete

The selected message is deleted.

Edit

You can edit an outgoing message and send or save it.

Forward

You can forward the selected message to the other party.

Get numbers

If the selected message has the phone number, you can extract and save it in a phonebook. Also, you can call by this number.

Templates [Menu 1-4]

It's for editing pre-defined messages. You can see 11 pre-defined messages in the list. You can save 6 templates before you edit. But you can changed them. The others are <empty>.

- **Edit** : You can edit a template.
- **Delete** : You can delete the template.

Namecard [Menu 1-5]

It's for editing the namecard. The items of the namecard are a name, mobile, office, fax, and email.

- **Edit** : You can edit a namecard.
- **Delete** : You can delete a namecard.

Settings [Menu 1-6]

Message type [Menu 1-6-1]

Text, Voice, Fax, Natl. paging, X.400, E-mail, ERMES

Usually, the type of message is set to **Text**. You can convert your text into alternative formats, which are suitable for the device that will be received the message. Contact your service provider for the availability of this function.

Validity period [Menu 1-6-2]

This network service allows you to set how long your text messages will be stored at the message center while attempts are made to deliver them to you.

Status report [Menu 1-6-3]

If you set **Yes** in this menu, you can check whether your message is sent successfully or not.

Pay for reply? [Menu 1-6-4]

When a message is sent, it allows the person to whom you sent the message to reply and charges the cost of the reply to your telephone bill.

SMS centre [Menu 1-6-5]

If you want to send the text message, you can get the address of SMS center thru this menu.

Voicemail centre [Menu 1-6-6]

You can get the voicemail if this feature is supported by the network service provider. When new voicemail is arrived, the symbol will be displayed on the screen. Please check with your network service provider for details of their service in order to configure the handset accordingly.

1. Press  key for a long time in standby mode.
2. You can check the following submenus.

- **Home [Menu 1-6-6-1]**

The number dialed on the home network to listen to voicemail.



- **Roam [Menu 1-6-6-2]**

The number dialed when other networks to listen to voicemail.

Cell broadcast [Menu 1-7] (Dependent to network and subscription)

Cell Broadcast messages (CB Message) are text messages by the network to GSM phone users. They provide general information such as weather reports, traffic news, taxis, pharmacies, and stock prices. Each type of information has the number; therefore, you can contact service provider. When you receive CB message, you can read it following sequence:

Read [Menu 1-7-1]

1. When you receive CB message, it will be displayed on the screen. You can read the message by scrolling  ,  .
2. After reading the message, press  to return to the standby mode. In addition, you can save it until another message is reached.

Receive CB [Menu 1-7-2]

- **Yes**

If you select this menu, your phone will receive the Cell Broadcast message.

- **No**

If you select this menu, your phone will not receive the Cell Broadcast message any more.

Alert [Menu 1-7-3]

- **Yes**

If you select this menu, your phone will beep when Cell broadcast message is received.

- **No**

If you select this menu, your phone will not beep despite Cell broadcast message is received.

Language [Menu 1-7-4]

You can select the language you want. Then your phone will receive the cell broadcast message in the language selected by you.

You can select Cell broadcast language pressing  [Select]. The language list which you selected already will be displayed with check box.

Topics(Dependent to network and subscription) [Menu 1-7-5]

- **Add**

If you select this menu, you will add the CB message category in Phone memory with its nickname.

- **View list**

If you select this menu, you can see CB message category which you added. If you press  [Option], you can edit and delete CB message category which you added.

- **Activate**

You can select the CB message category in active list by pressing  [Select].

Check memory [Menu 1-8]

If you select this menu, the phone shows an used memory and total amount of memory. The total memory is the sum of SIM and Phone memory.

Call Log [Menu 2]

Accessing the Menu

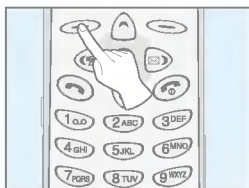

<Press once>



Missed [Menu 2-1]

This menu shows recently missed numbers. You can call by this number, also save and view date and time this menu.

Incoming [Menu 2-2]

This menu shows recently received numbers. You can call by this number, also save and view date and time.

Outgoing [Menu 2-3]





This menu shows recently dialed numbers. You can call by this number, also save and view date and time.

Call charge [Menu 2-4]

Within these submenus, you can view the duration and the call cost of your calls.

Call duration [Menu 2-4-1]





This function allows you to view the duration of your Last Call, All Calls, Incoming Calls and Outgoing Calls in hours, minutes and seconds. You can also reset the call timers.

1. Press  [Menu] in standby mode.
2. Press  for direct access or use  and  to enter **Call log**.
3. Scroll to highlight **Call duration** and Press  [Select].

The following 5 submenus: **Last call, All calls, Incoming, Outgoing** and **Reset all**.

Call costs [Menu 2-4-2]

This function allows you to check the cost of your last call, all calls, remaining and reset the costs. To reset the cost, you need the PIN2 code.

1. Press  [Menu] in standby mode.
2. Press  for direct access or use  and  to enter **Call log**.
3. Scroll to highlight **Call cost** and Press  [Select] to enter.

The following 4 submenus: **Last call, All calls, Remaining** and **Reset all**.





Note

- The actual cost invoiced for calls by your service provider may vary, depending upon network features, rounding-off for billing, and taxes.

Setting [Menu 2-4-3] [SIM Dependent]



• Set tariff [Menu 2-4-3-1]

You can set the currency type and the unit price. Contact your services providers to obtain charging unit prices. To select the currency or unit in this menu, you need the PIN2 code.

1. Press  [Menu] in standby mode.
2. Press  for direct access or Use  and  to enter **Call log**.
3. Scroll to highlight **Setting** and Press  [Select] to enter.
4. Select **Set tariff**.

• Set credit [Menu 2-4-3-2]

This network service allows you to limit the costs of your calls by selected charging units. If you select **Read**, the number of remaining unit is shown. If you select **Change**, you can change your charge limit.





1. Press  [Menu] in a standby mode.
2. Press  for direct access or use  and  to enter **Call log**.
3. Scroll to highlight **Setting** and press  [Select] to enter.
4. Select **Set credit**.

● Note

- When all units have been used, no calls can be made except emergency calls. Depending on the SIM card, you need the PIN2 code to set a call cost limit.







• Auto display [Menu 2-4-3-3]

This network service allows you to see automatically cost of your last call. If you select **Yes** in **Auto display** menu, you can see the last cost when the call is released.

1. Press  [Menu] in standby mode.
2. Press  for direct access or use  and  to enter **Call log**.
3. Scroll to highlight **Setting** and press  [Select] to enter.
4. Select **Auto display**.

Delete all [Menu 2-5]

You can delete all call records.

1. Press  [Menu] in standby mode.
2. Press  for direct access or use  and  to enter **Call log**.
3. Scroll to highlight **Delete all** and press  [Select] to enter.
4. The following four submenus : Missed, Incoming, Outgoing, All calls.
5. Enter PIN1 code, and then press  [OK].
6. **Delete all** message will be displayed and then press  [OK].

Call Divert [Menu 3]

(network and subscription dependent)



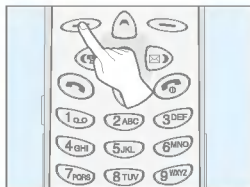

Accessing the Menu



<Press twice>



The Call divert service allows to divert incoming voice calls, fax calls, and data calls to another number. For details, contact your service provider.

1. Press  [Menu] in standby mode.
2. Press  for direct access or use  and  to enter **Call Divert**.

All calls [Menu 3-1]

Diverts voice calls unconditionally.

When busy [Menu 3-2]

Diverts voice calls when the phone is in progress.

Not reachable [Menu 3-3]

Diverts voice calls when the phone is switched off or out of range.

No reply [Menu 3-4]

Diverts voice calls which you do not answer.

Call Divert [Menu 3]

Accessing the Menu

(network and subscription dependent)

All data calls [Menu 3-5]

Diverts to a number with a PC connection unconditionally.

All fax calls [Menu 3-6]

Diverts to a number with a fax connection unconditionally.

The submenus [Menu 3-x-x]

Call Divert menus have the submenus as shown below.

Enable [Menu 3-x-1]

Activating the corresponding service.

- **Voicemail box [3-x-x-1]**

Forwards to message center. This function is not included in **All data calls** and **All fax calls** menus.

- **Other number [3-x-x-2]**

Inputs the number for diverting.

- **Favorite [3-x-x-3]**

Shows the list of 5 diverting numbers.

● **Note**

- You can select the number you want in **Favorite** menu.

Disable [Menu 3-x-2]

Deactivating the corresponding service.

Check status [Menu 3-x-3]

Checking the Status of the corresponding service.

Cancel all [Menu 3-7]

Cancels all call divert service.

Audio Profile [Menu 4]

Accessing the Menu

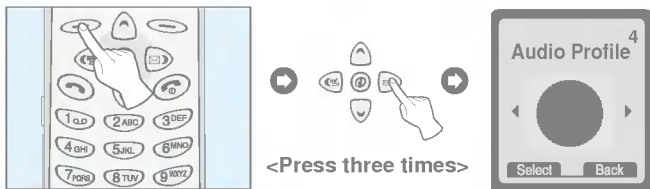

In this menu, you can adjust and customize the phone tones for different events, environments and caller's group. (e.g. When you are in car, you can choose the **Car** profile, Etc)

1. Press [Menu] in standby mode.
2. Press for direct access or use and to enter **Audio Profile**.
3. Also you can enter this menu directly by pressing key in standby mode.

Vibration [Menu 4-1]

- **Activate** : You can adjust the Audio profile as Vibration if you need vibration mode.

Private [Menu 4-2]

- **Enable** : You can adjust the Audio profile as Private.
- **Change** : You can change the values of Audio Profile submenus.

Loud [Menu 4-3]

- **Enable** : You can adjust the profile as Loud if you are in a noisy environment.
- **Change** : You can change the values of Audio Profile submenus.

Quiet [Menu 4-4]

- **Enable** : You can adjust the profile as Quiet if you are in Quiet place.
- **Change** : You can change the values of Audio Profile submenus.

Headset [Menu 4-5]

- **Enable** : You can adjust the profile as Headset when you put on a headset.
- **Change** : You can change the values of Audio Profile submenus.

Car [Menu 4-6]

- **Enable** : You can adjust the profile as Car when you activate Handsfree Kit.
- **Change** : You can change the values of Audio Profile submenus.

A Group of Audio Profile submenus [Menu 4-x-x]

Audio Profile menu have the submenus as shown below.

Incoming alert [Menu 4-x-1]

Allows to alert for the incoming call for adjusting environment.

Ring type [Menu 4-x-2]

Allows to set the ring type for adjusting environment.

Ring volume [Menu 4-x-3]

Allows to set the ring volume for adjusting environment.

Message alert [Menu 4-x-4]

Allows to alert when receiving a message for adjusting environment.:
Beep, Vibrator, and No alert.

Key volume [Menu 4-x-5]

Allows to set the keypad volume for adjusting environment.

Note

- If you set the Handsfree kit to the phone, you can't activate the vibration related with Incoming alert or Message alert menu. Therefore, in Car menu, you can view the following submenus;
 - **Incoming alert** : Ring, Silent
 - **Message alert** : Beep, No alert



You can set the following menus for your convenience and preferences.

1. Press [Menu] in standby mode.
2. Press for direct access to enter Setting.

Alarm clock [Menu 5-1]

You can set the phone to alarm at a specified within this menu.

Enable [Menu 5-1-1]

You can set the time (Hour and Minute) for raising the alarm.

1. Enter the menu.
2. Select Enable by pressing [Select], and then enter the alarm time you want.
3. Press [OK].
4. Select the repeat period: **Once**, **Daily**, **Weekly**, and **Monthly**.
5. If you set in Power off alarm, the alarm signal sounds at the time you set even if the phone is turned off.

Disable [Menu 5-1-2]

You can cancel setting the alarm time.

1. Enter the menu.
2. Select **Disable** by pressing  [Select].
3. **Clear alarm** message is displayed.
4. If you want to cancel, press  [Yes]. If not, press  [No].

Phone settings [Menu 5-2]

You can set the phone setting you want. Scroll to highlight **Phone settings** menu, and then press  [Select].

Display [Menu 5-2-1]

• **Welcome note [Menu 5-2-1-1]**

This menu allows you to set the message, which is shown briefly when the phone is switched on.

1. Select **Settings-Phone setting-Welcome note**.
2. Your own text can be displayed. If you select this item, your phone asks you to edit the message.

● **Note**

- Default display is **LG_LOGO** animation.

- **Greeting note [Menu 5-2-1-2]**

If you select Yes, this menu allows you to select the standby display. In text mode, you can edit the text.

- **Wallpaper [Menu 5-2-1-3]**



You can set the background of idle screen : **Disable, Tree, Yacht, Castle, Mountain** and **Bridge**.

- **Backlight [Menu 5-2-1-4]**

You can set the light-up duration you want whenever you press a key : **Disable, 5 Seconds, 10 Seconds,** and **Always**.

- **LCD contrast [Menu 5-2-1-5]**



You can set the brightness of LCD you want by pressing  ,  .

Voice dial [Menu 5-2-2]

- **Automatic** : You can enter voice dial mode whenever you opens folder.
- **Manual** : You can enter voice dial mode by pressing  key for a long time.

LED indicator [Menu 5-2-3]



You can set the network status thru Call indicator Light. If you are in service area, Call Indicator Light will flicker to Green. On the contrary, if you are in no service area, this light will change to Red.

Language [Menu 5-2-4]

You can select the language that will be displayed on the phone. The default language is Spanish.

Call setting [Menu 5-3]

You can set the menu relevant to a call by pressing  [Select] in Setting menu.

Minute minder [Menu F 5-3-1]

If you select Yes, you can check the call duration by beep sound every minute during a call.

Answer mode [Menu 5-3-2]

- Any key [5-3-2-1]

If you select this menu, you can receive an incoming call by pressing any key except  key.

- Folder open [5-3-2-2]

If you select this menu, you can receive an incoming call by only opening folder.

Note**• How to use Handsfree portable:**

If you want to use the handsfree portable (earphone), please the button for a long time after inserting it to the connector when incoming a call.

Send number [Menu 5-3-3]

(network and subscription dependent)

• Yes [5-3-3-1]

If you select this, you can send your phone number to the other party. That is, your phone number will be displayed on receiver's phone.

• No [5-3-3-2]

If you select this, you can't send your phone number.

Call waiting [Menu 5-3-4]

(network dependent)

If this service is Enable, you can accept a waiting (incoming) call. If this service is Disabled, you cannot recognize the waiting (incoming) call.

• Enable [Menu 5-3-4-1]

Activating the corresponding service.

• Disable [Menu 5-3-4-2]

Deactivating the corresponding service.

• Check status [Menu 5-3-4-3]

Checking the Status of the service.

Auto redial [Menu 5-3-5]

- **Yes [5-3-5-1]**

When this function is set on, your phone will make up to 10 attempts for a call after not connecting.

- **No [5-3-5-2]**

Your phone will not make any attempts to connect the call after not connecting.

Auto answer [Menu 5-3-6]

This function will be activated only when your phone is connected to the handsfreekit or ear-mic .

- **Disable**

Even though your phone is ringing, your phone will not answer automatically.

- **After 5 sec**

After 5 seconds your phone will answer automatically.

- **After 10 sec**

After 10 seconds your phone will answer automatically.

Select line [Menu 5-3-7]

This function is only used if **Two line service** supported by the Service Provider. Two independent phone numbers are registered for the phone. This function provides you with the selection the currently used phone number. If this function is supported by your service provider, the following menu will be displayed.

1. **Line 1** : Select Line 1 as the current phone number.
2. **Line 2** : Select Line 2 as the current phone number.

Next incoming [Menu 5-3-8]

(network dependent)

In case of Single Numbering Service, you can use the phone and a connected PC to send and receive fax, data, and voice. If you select the mode, you can receive data, fax, or voice each mode. Once you enter this menu, you following options are displayed.

- **Voice**

You can receive the voice call.

- **Data**

You can receive the data call.

- **Fax**

You can receive the fax call.

Note

- Single numbering service means that the number of fax or data service is identical with the number of voice service. And, these modes depend on network feature.

CUG (Closed User Group) [Menu 5-3-9]

(network dependent)

Use this function to restrict usage of the phone to calls with numbers that belong to certain user groups. When this function is used every outgoing call is associated with a group index. If a group index is specified, it is used for all outgoing calls. If no group index is specified, the network will use the preferential index (a specific index that is stored in the network).

CUG1~10 : If you select one of these Items, you can see the submenu.



- A. Select** : Setting the selected CUG Index.
- B. Edit** : Editing the CUG name and CUG Index.
- C. Delete** : Deleting the selected CUG.
- D. Clear all** : Deleting All CUG.

Date & Time [Menu 5-4]

Date [Menu 5-4-1]

- **Set date**

In this menu, you can set the date of your phone.

1. Enter the menu.
2. Select Set date by pressing  [Select].
3. Enter the number you want to set the date.
4. Press  [OK].

- **Date format**

You can set the Date format in this menu.





Time [Menu 5-4-2]

The phone has its own clock. In this menu you can set the time and select between the 12-hour or 24-hour time formats.

1. Enter the menu.
2. Scroll to highlight Time by pressing  [Select].



• Set time:

You can set time of your phone in this menu.

1. Select Set time by pressing  [Select].
2. Enter the number you want to set the time.
3. Select the **AM/PM** you want to set the time format by pressing  ,  key.
4. Press  [OK].

• Time format:





You can select time format between 12-hour or 24-hour.

1. Scroll to highlight Time format by pressing  [Select].
2. Select 12 hour or 24 hour you want by pressing  [Select].

Security [Menu 5-5]

PIN1 code [Menu 5-5-1]

In this menu, you can set the phone to ask for the PIN1 code of your SIM card when the phone is switched on. If this function is activated, you'll be requested to enter the PIN1 code.

1. Press  [Menu] in standby mode.
2. Press  key for direct access or use  and  to enter **Settings**.
3. Scroll to highlight **Security** menu.
4. Select PIN1 code by pressing  [Select].
5. You can view the following submenus.
 - **Enable** : Enable PIN1 code request.
 - **Disable** : Disable PIN1 code request.

Call barring [Menu 5-5-2]

The Call barring service prevents your phone from making or receiving certain category of calls. This function requires the call barring password C 5. You can view the following submenus.

- **All outgoing:**
The barring service of all outgoing calls.
- **Outgoing Intl:**
The barring service of all outgoing international calls.

- **Outg. intl roam:**

The barring service of all international outgoing calls except home network.

- **All incoming:**

The barring service of all incoming calls

- **Inc when roam:**

The barring service of all incoming calls when roaming

- **Cancel all:**





You can cancel all barring service.

- **Change passwd:**

You can change the password for Call Barring Service.







Fixed dial num. [Menu 5-5-3] (SIM dependent)

You can restrict your outgoing calls to selected phone number. The numbers are protected by your PIN2 code.

1. Press  [Menu] in standby mode.
2. Press  key for direct access or use  and  to enter **Settings**.
3. Scroll to highlight **Security** menu.
4. Select PIN code by pressing  [Select].
5. If the PIN 2 code is correct, you can view the following submenus.
 - **On** : You can restrict your outgoing calls to selected phone number.
 - **Off** : you can call without restricting phone number.

Change code [Menu 5-5-4]

You can change the access codes: **PIN1**, **PIN2**, and **Security code**.

1. Press  [Menu] in standby mode.
2. Press  key for direct access or use  and  to enter **Settings**.
3. Scroll to highlight **Security** menu.
4. Select **Change code** by pressing  [Select].
5. If you want to change the PIN1/PIN2/Security code, input your original code, and then press  [OK].
6. Input new PIN1/PIN2/Security code, and verify the them.

Network [Menu 5-6]

You can select the network which you will be registered either automatically or manually. Usually, the selection of the network used by the handset is automatic.

Automatic [Menu 5-6-1]

The phone automatically selects network which is available in the your area.

Manual [Menu 5-6-2]

The phone will find the list of available networks and show you them. Then you can select the network which you want to use if this network has a roaming agreement with your home network operator.

Preferred [Menu 5-6-3]

You can set a list of preferred networks the handset should attempt to register with first, before attempting to register to any other networks. This list is created from the handset's predefined list of known networks.

User define [Menu 5-6-4]

You can add entries or delete new ones from the network list. This can even include new networks whose network codes are not known to the handset. To do this, select and then enter the network code, country code and network name.

Factory reset [Menu 5-7]

You can set the handset to the default configuration by selecting the Settings/Factory reset option, and then confirming this selection.

Scheduler [Menu 6]

Accessing the Menu



<Press five times>



When you enter this menu a Calendar will show up. On top of the screen there are sections for date and icons. Whenever you change the date, the calendar will be updated according to the date. And square cursor will be used to locate the certain day. If you see under bar on the calendar, it means that there is a schedule that day. This function helps to remind you of your schedule and memo. The phone will sound an alarm tone if you set alarm for the note.

For changing the day, month, and year.

1 α.0	3 DEF	Yearly	▲ ▼	Weekly
* #		Monthly	◀ ▶	Daily

Note

- Your phone should be switched on to use this function.

New [Menu 6-1]

You can edit maximum 30 characters. You can take a note. You can choose the following types of note. You can make up to maximum 20 notes.

Schedule [Menu 6-1-1]

Input the subject, the schedule time, the repeat time, alarm time by pressing  [Select].



• Repeat [Menu 6-1-1-1]

- **Once** : no repeat.
- **Daily** : repeat schedule daily for 5 days.
- **Weekly** : repeat schedule weekly for 5 weeks.
- **Monthly** : repeat schedule monthly for 5 months.
- **Yearly** : repeat schedule yearly for 5 years.



• Alarm time [Menu 6-1-1-1-1]

- **On time** : alarm on time you set already.
- **Before 10 Min** : alarm before 10 minutes from the schedule you set already.
- **Before 30 Min** : alarm before 30 minutes from the schedule you set already.
- **Before 1 hour** : alarm before 1 hour from the schedule you set already.
- **Before 1 day** : alarm before 1 day from the schedule you set already.

Memo [Menu 6-1-2]

1. Select **New** by pressing  [Select].
2. Scroll to highlight **Memo**.
3. Press  [Select].
4. Input the memo and then press  [Select].

View day [Menu 6-2]

Shows the note for the chosen day. Use  ,  to browse through the note lists. If you set alarm for the note, Alarm watch is displayed. Press  [Options] to delete, edit the note you selected.

Options [Menu 6-2-1]

- **Edit**

You can edit the subject, time, the repeat time and alarm time by pressing  [Select].

- **Delete**

You can delete the note.

View all [Menu 6-3]

Shows the notes that are set for all days. Use  ,  to browse through the note lists. Pressing  [Options] allows access to the same menu as in 'View day'.

Delete last [Menu 6-4]

You can delete for the last schedule already is notified you.

Delete all [Menu 6-5]

You can delete for the all note(s).

Accessory [Menu 7]

Accessing the Menu



<Press six times>



Game [Menu 7-1]

Your phone offers you the following 5 games to play with.

Comanche [Menu 7-1-1]

Black Jack [Menu 7-1-2]

Crazy Race [Menu 7-1-3]

Corsair [Menu 7-1-4]

Stone Axe [Menu 7-1-5]

Note

The Control keys are different for each game. But each game has screens to explain the main control key. Other common control keys are below.







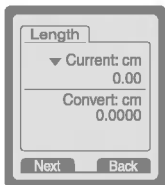

[Common Key Function]

-  [Soft 1 Key] : Start Game, Save Score
-  [Soft 2 Key] : Pause Game, Back
-  [Record Key] : Back light
-  [Power Key] : Exit Game

Unit convert [Menu 7-2]





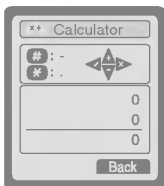

This converts any measurement into a unit you want. There are 4 types that can be converted into units: **Length**, **Width**, **Weight**, and **Volume**.

1. You can select one of four unit types by pressing  [Next] key.
2. Select the standard value by using , .
3. Select the unit you want to convert by pressing  and .
4. You can check the converted value for the unit you want. Also, you can input the prime number by pressing .
5. Press  key or  [Back] key if you want to end the process for converting the value.

Calculator [Menu 7-3]







This contains the standard functions such as +, -, *, ÷ : **Addition, Subtraction, Multiplication, and Division.**

1. Input the numbers by pressing numeric keys.
2. Use a navigation key to select a sign for calculation.
3. Then input the numbers followed by the sign.
4. You can view the result by pressing  [Result] key.
5. If you want to continue the calculation, repeat the process.
6. Use  [Back] key to erase any numbers or signs. Press  key if you want to end the calculation process.
7. If you press  key, you can input a minus number. In addition, if you press  key, you can input a prime number.

World time [Menu 7-4]

You can view the time for each city around the world. Also, you can set the current time to city time you select.

1. Select the city belonged to the time zone by pressing  ,  key.
2. If you use  ,  key, you can check the other city belonged to same time zone of selected country.
3. You can set the current time to the city time you select.
4. Press  [Back] key to exit the menu.

● **PC Sync**

PC Sync is a program for data exchange PC & Phone by data cable. Therefore, if you want to use this function, you have to buy accessory kit. About more detail for using guide refers to PC Sync Help file on the PC Sync CD.

Internet [Menu 8]

Accessing the Menu





Your phone supports services based on Wireless Application Protocol(WAP). You can access services supported by your network. The services menu allows you to get the information such as news, weather reports, and flight times.

Home [Menu 8-1]

Return to homepage. The homepage may be the site which is defined in activated profile. It will be defined by Service Provider if you don't make in activated profile.

Bookmarks [Menu 8-2]

When you enter this menu, you can see the bookmarks. Then press  button to access available option, or press  to exit it.

- **Connect** : Connect to selected bookmark.
- **Edit name** : Edit the name of selected bookmark.
- **Edit address** : Edit the address of selected bookmark.
- **Delete** : Erase selected bookmark from the bookmark list.

Profiles [Menu 8-3]

You can make up to 5 profiles and activate only one out of them. Scroll to desired profile and press  to access available options.

- **Activate [8-3-1-1]**

Activate the selected profile.

- **Settings [8-3-1-2]**

The submenus must be set up before you can browse WAP sites.

- **Homepage [8-3-1-2-1]**

This setting allows you to enter the address (URL) of site you want to use as homepage. You do not need to type “http://” at the front of each URL as the WAP Browser will automatically add it.

- **Display images [8-3-1-2-2]**

You can select whether images on WAP cards are displayed or not.

- Conn. type [8-3-1-2-3]

The options for connection type are Temporary or Continuous and depend on the gateway you are using.

Continuous [8-3-1-2-3-1]

A confirmed delivery mechanism but generates more network traffic.

Temporary [8-3-1-2-3-2]

A non-confirmed (connectionless) service.

A few handsets may set the type using a numeric key as follows:

9200	connectionless non-secure connection (Temporary).
9201	connection-orientated non-secure connection (Continuous).

- Conn. option [8-3-1-2-4]

The options are **None** and **Secure** depend on the gateway you are using.

A few handsets may set the type using a numeric key as follows:

9202	connectionless secure connection.
9203	connection-orientated secure connection.

- Gateway info. [8-3-1-2-5]

Almost WAP gateways do not require User ID and Password. If your gateway doesn't have ones, those should be provided by your network. Also, they must be set up before browsing WAP sites.

- Data setting [8-3-1-2-6]

The service settings below are only available when **Data** has been selected as a bearer service. The value of setting is provided by network.

IP address : Input the IP address of the WAP gateway you access.

Dial number : Input the telephone number to dial to access your WAP gateway.

Call type : Select the type of data call.: Analogue or Digital(ISDN).

Call speed : The speed of your data connection.

User ID : The users identity for your dial-up server (and NOT the WAP gateway).

Password : The password required by your dial-up server (and NOT the WAP gateway) to identify you.

- Linger time [8-3-1-2-7]

You need to select one of four timeout periods, after which the WAP Browser will report a failure to send data (for example because the WAP gateway is not responding).

You can continue to browse WML cards in the current deck or stored in the handset cache of memory effectively 'offline' but when you select a link to card outside the current deck and not held in the cache you will activate a new data call.

• Rename [8-3-1-3]

Edit the Profile Name.

• E-mail [8-3-1-4]

- Connect [8-3-1-4-1]

Connect to the E-mail server that you configured.

- Edit address [8-3-1-4-2]

Edit the E-mail address.

Cache [Menu 8-4]

You can remove the contents of Cache memory or change the Cache mode.

Empty cache [8-4-1]

The contents of Cache memory will be removed.

Cache check [8-4-2]

You can change the time for checking the Cache memory.

- **Always [8-4-2-1]**

The cache is always checked whenever URL is loaded or URL is navigated.

- **Start only [8-4-2-2]**

The cache is only checked when the WAP is started.

- **Off [8-4-2-3]**

The cache is never checked. In this setting the cache can be seen as disabled.

Security certf. [Menu 8-5]

A list of the available certificates is shown.

Profile reset [Menu 8-6]

You can reset profiles to return to original settings.

If you are on line, you can view the following these menus.

■ **Go back**

Navigates back one page in the history list

■ **Top**

Jumps you back to the top of the current page

■ **Bookmarks**

Same to <Menu 8-2>

■ **Add bookmark**

Creates a new bookmark for the page you are viewing. You can enter the title of site.

■ **Go to URL**

Moves to the site that you want. In this menu, you can edit the site address that you want to move.

■ **Home**

Same to <Menu 8-1 >

■ **Reload**

Reloads the current page.

■ **E-mail connect**

Moves to the E-mail server that you configured.

■ **E-mail set**

Sets the address of current site as E-mail server address

■ **Stop**

Stops current page download

To be able to data or fax service, you need the communicate software such as a data or a fax program. Before using these functions, you need to connect your phone to a computer or make sure that your phone is in connection with a compatible device.

Sending Data or Fax Calls

1. Connect your computer to the phone.
2. After starting the communicate software, make a call and transmit a data or fax.
3. After the data or fax transmission, you can end the call by just ending of the communicate software, pressing  [End] or by closing the folder.

Receiving Data or Fax Calls

If you have separate numbers for voice, data and fax calls, your phone recognizes the type of call.

Receiving Data or Fax Calls - Separate numbers (Multi-numbers)

To use a data or a fax service, the display shows which type of call you are receiving.

To receive a data or fax call



1. Connect your computer to the phone.
2. After starting the communicate software, accept a call and receive a data or fax (if it is not answered automatically).
3. After the data or fax reception, you can end the call by just ending of the communicate software, pressing  [End] or by closing the folder.

Receiving Data or Fax Calls - Single number

If you have a SIM card that does not support separate voice, data and fax numbers, the phone does not recognize the type of incoming call.

To use a data or a fax service, make sure that you want to receive a data or fax call mode. You first have to set the phone to one of these options in the call mode (Settings → Call Setting → Next Incoming) sub menu.



To receive a data or fax call

1. Press  [Menu] in standby mode.
2. Select the Settings → Call setting → Next Incoming.
3. Select the call type you want (Voice, Data or Fax) and press  [OK].
4. Connect your computer to the phone.
5. After starting the communicate software, accept a call and receive a data or fax (if it is not answered automatically).
6. After the data or fax reception, you can end the call by just ending of the communicate software, pressing  [End] or by closing the folder.





Once you have set your phone for a specific incoming call, it remains set until you change it.

The voice memo feature you to record up to 3 voice messages and each memo is up to 30 seconds. This is useful when you don't have a pen and paper to hand for taking directions or a message.

Voice Memo

1. Press  [Memo Key] for a long time in a standby.
You can use this function only in standby mode.
2. Once recording is started, the message **Recording** and the remaining time will be displayed.
3. If you want to finish recording, press the  [Memo key] shortly.

Voice Memo Menu

The phone shows voice memo information which includes the recording time and date by pressing  [Memo Key] for a short time. You can delete all memos by selecting [Delete All] After you selected the memo by using  and  and press  , you can see this menu You can play or delete the recorded voice memo.

Play [Voice Memo Menu 1]

You can play the selected voice memo in this menu.



Delete [Voice Memo Menu 2]

You can delete the selected voice memo.



The menu displayed on the handset screen during a call is different to the default main menu reached from the idle screen, and the options are described here.

1 DURING A CALL



1-1 Putting a Call on Hold

You can place a call on hold or retrieve by just pressing the  [Send] key. When a call is made or answered, press the  [Send] key to place it on hold. When a call is held, press the  [Send] key to make it active.

1-2 Making a Second Call

You can get a dial number from phonebook to make a second call. Press  [Names] key then select **Search**. To save the dial number into phonebook during call, press  [Names] key then select **Add Entry**.

1-3 Swapping Between Two Calls



To switch between two calls, select the  [Menu] key, then select Swap or just press  [Send] key.

You can make one of two calls focused by pressing up/down arrow key. If you want to end one of two calls, make the call you want to end focused, then press  [End] key when the call you want to end is focused.

1-4 Answering an Incoming Call

To answer an incoming call when the handset is ringing, simply press the  [Send] key.

The handset is also able to warn you of an incoming call while you are already in a call. A tone sounds in the earpiece, and the display will show that a second call is waiting. This feature, known as Call Waiting, is only available if your network supports it. For details of how to activate and deactivate it see Call waiting [Menu 5-3-4].

If Call Waiting is on, you can put the first call on hold and answer the second, by pressing  [Send] or by selecting the  [Menu] key, then **Hold & Answer**.



You can end the current call and answer the waiting call by selecting the  [Menu] key, then **End & Answer**.

1-5 Rejecting an Incoming Call

When not in a call you can reject an incoming call without answering it by simply pressing the  [End] key.

When in a call you can reject an incoming call by pressing the  [Menu] key and selecting **Multiparty/Reject** or by pressing  [End] key.

1-6 Muting the Microphone

You can mute the microphone during a call by pressing the  [Menu] key then selecting **Mute**. The handset can be unmuted by pressing the  [Unmute] .

When the handset is muted, the caller cannot hear you, but you can still hear them.

1-7 Switching DTMF Tones on During a Call

To turn DTMF tones on during a call, for example, to allow your handset to make use of an automated switchboard, select the  [Menu] key, then **DTMF On**. DTMF tones can be turned off the same way.

1-8 Calling up the Main Menu

The Messages and SIM Tool kit main menu options can be reached from the in-call menu by selecting the  [Menu] key, then **Main Menu**. SIM Tool kit menu is shown only when SIM in the handset supports SIM Tool kit service.



2 Multiparty or Conference Calls

The multiparty or conference service provides you with the ability to have a simultaneous conversation with more than one caller, if your network service provider supports this feature.

A multiparty call can only be set up when you have one active call and one call on hold, both calls having been answered. Once a multiparty call is set up, calls may be added, disconnected or separated (that is, removed from the multiparty call but still connected to you) by the person who set up the multiparty call. These options are all available from the in-call menu and are listed in Section.

The maximum callers in a multiparty call is five. Once started, you are in control of the multiparty call, and only you can add calls to the multiparty call.

2-1 Making a Second Call

You can make a second call while you are already in a call. To do this, enter the second number and press  [Send]. When you get second call the first call is automatically put on hold. You can swap between calls by selecting the  [Menu] key then **Swap**.

2-2 Setting up a Multiparty Call

You can connect a call on hold to the currently active call to form a multiparty call by selecting the  [Menu] key then **Multiparty/Join all**.

2-3 Putting the Multiparty Call on Hold

To put a multiparty call on hold, select the  [Menu] key then **Multiparty/Hold all**.

2-4 Activate the Multiparty Call on Hold

To make a multiparty call on hold active, select the  [Menu] key then **Multiparty/Join all**.

2-5 Adding Calls to the Multiparty Call

To join an active call to the held multiparty call, select the  [Menu] key then **Multiparty/Join all**.

2-6 Displaying Callers in a Multiparty Call

To scroll through the numbers of the callers who make up a multiparty call on the handset screen, press  and  keys.

2-7 Putting a Member of a Multiparty Call on Hold

To place one selected caller (whose number is currently displayed on-screen) of a multiparty call on hold, select the  [Menu] key then **Multiparty/Exclude**.

2-8 A Private Call in a Multiparty Call

To have a private call with one caller of a multiparty call, display the number of the caller you wish to talk to on the screen, then select the  [Menu] key and **Multiparty/Private** to put all the other callers on hold.

2-9 Ending a Multiparty Call

The currently displayed caller of a multiparty call can be disconnected by pressing the  [End] key. To end a multiparty call, press the  [Menu] key then select **Multiparty/End** multiparty.

Selecting the  [Menu] key then **Multiparty/End all**, will end all the active and held calls.

2-10 Explicit Call Transfer (ECT)

If you have one caller on hold and another active call, you may connect one call party to another call party and then leave the call. This is done by selecting the **Multiparty/Transfer** option from the in-call menu.

When using this unit, basic safety precautions as below should be always followed.

- Do not touch the adapter with wet hands.
- Do not disassemble this unit. (Take it to a qualified service technician when repair work is required.)
- Away from electrical appliance such as a TV, radio or personal computer.
- The unit should be situated from heat sources such as radiators or cookers.
- Do not drop.
- Do not subject this unit to mechanical vibration or shock.
- The coating of the phone may be damaged if covered with wrap or vinyl wrapper.
- Use dry cloth to clean the exterior of the unit. (Do not use solvent such as benzene, thinner or alcohol.)
- Do not subject this unit to excessive smoke or dust.

■ Caring for the Battery

- You do not need to completely discharge the battery before recharging. Unlike other battery systems, there is no memory effect that could compromise the battery's performance.
- Use only LG batteries and chargers. LG chargers are designed to maximize the battery life.
- Do not disassemble or short-circuit the battery pack.
- Keep the metal contacts of the battery pack clean.
- Replace the battery when it no longer provides acceptable performance. The battery pack may be recharged hundreds of times until it needs replacing.
- Recharge the battery if it has not been used for a long time to maximize usability.
- Do not expose the battery charger to direct sunlight or use it in high humidity, such as the bathroom.
- Do not leave the battery in hot or cold places, this may deteriorate the battery performance.

Technical Data

General

Product Name : LG-510W

System : GSM 900/DCS 1800

SIM Card : Small plug-in card only 3V

Dimensions

Size : 82.5 X 45 X 19.7 mm

Weight with Standard battery : 79g

Ambient Temperatures

Max : +55°C

Min : -10°C