

## Caro Cliente,

Ci auguriamo che questo prodotto, dotato delle più moderne facilitazioni e assemblato con materiali della migliore qualità, possa offrirvi le migliori prestazioni. **Per garantirvi tutto questo, per favore leggete questo manuale d'uso con grande attenzione e fatevi sempre riferimento per il futuro.**

### di controllo

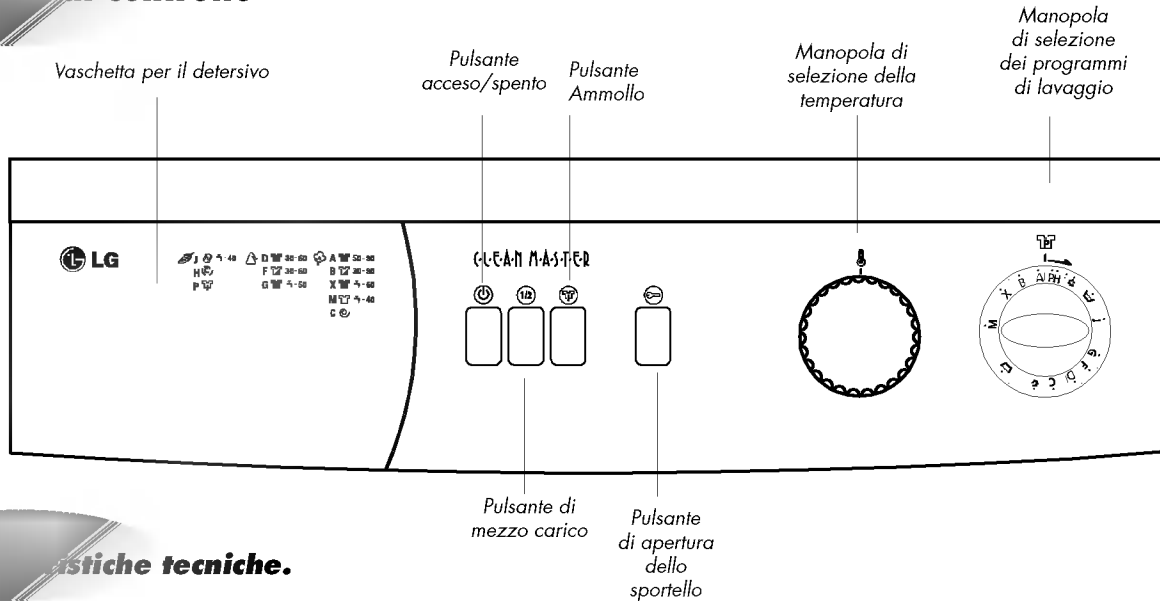

### istriche tecniche.

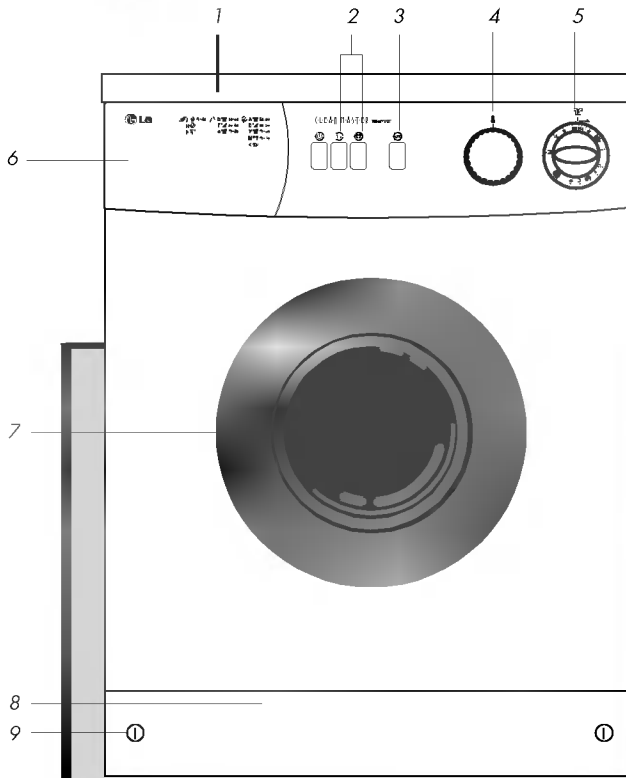

	WD-6003CT	WD-6004CT WD-8004CT
Capacità (biancheria asciutta)	5.0	4.5
Altezza	85	85
Larghezza	60	60
Profondità	54	54
Peso netto	60	57
Potenza massima sviluppata (utilizzata)	220-230 V, 50 Hz.	
Corrente nominale	10	
Potenza del motore	300	
Potenza di riscaldamento	1900	
Velocità di lavaggio	50	
Velocità di rotazione	600 (WD-6003CT)	600 (WD-6004CT) 800 (WD-8004CT)

1. Coperchio superiore
2. Tasti per funzioni ausiliarie (acceso/spento, mezzo carico)
3. Tasto di apertura dello sportello
4. Manopola di selezione della temperatura
5. Manopola di selezione dei programmi
6. Vaschetta per il detersivo
7. Portellone frontale
8. Piatto di scarico
9. Viti per aprire il piatto di scarico



## 1. Togliere i bulloni di sicurezza che sono serviti per il trasporto dalla parte posteriore della lavatrice.

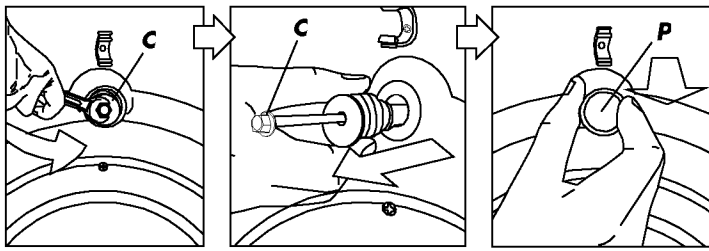

I bulloni e gli imballaggi di sicurezza utilizzati durante il trasporto devono essere tolti prima di fare qualsiasi operazione con la lavatrice.

La parte superiore dei bulloni, contrassegnata con una "C", deve essere girata in senso antiorario fino a quando il bullone può essere parzialmente tolto.

Remove transport safety bolts and rubber bushes by pulling outwards. (An up/down action and a small squirt of washing up liquid should ease removal.)

I tappi di plastica dati in dotazione contenuti in un sacchettino di protezione e contrassegnati da una "P", devono essere inseriti negli spazi lasciati liberi dai bulloni di sicurezza, come indicato. **Attenzione!** Per favore, conservate i bulloni di sicurezza per ogni eventuale trasporto in futuro e reinsertiteli prima di trasportare la lavatrice. **Non trasportate mai la lavatrice senza gli appositi bulloni di sicurezza correttamente inseriti.**

**Attenzione!** Non mettete mai la lavatrice su un tappeto. Questo impedisce la circolazione dell'aria. I componenti elettrici della lavatrice potrebbero surriscaldarsi e provocare danni.

**2. Per aprire lo sportello,** dispositivo di sicurezza si accertatevi che l'interruttore sia nella posizione SPENTO e attendete A questo punto, potete premere il sempre un paio di minuti perchè il

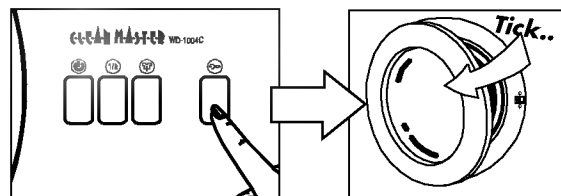

## 3. Collegamento ai tubi dell'acqua

### a) Tubo di gomma flessibile per l'acqua inserito all'interno

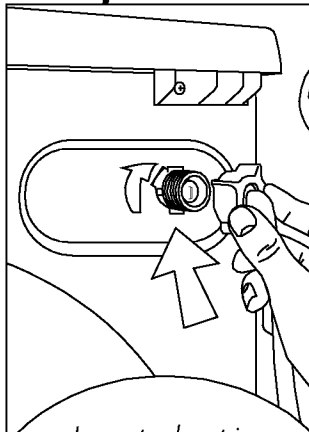

La vostra lavatrice funziona solo con acqua fredda. Collegate l'acqua fredda usando il tubo. Collegate la parte terminale angolare del tubo con il bocchettone interno della lavatrice.

Per migliorare i risultati del lavaggio, la pressione dell'acqua dovrebbe essere compresa tra una e dieci atmosfere (una atmosfera corrisponde a più di otto litri d'acqua al minuto, che garantirebbero un notevole risparmio a pieno carico).

Per impedire perdite d'acqua, vengono dati in dotazione con il tubo interno flessibile due anelli. Sistemate gli anelli da entrambi i lati del tubo e stringete bene le parti terminali.

Per impedire qualsiasi danno causato da eventuali perdite d'acqua, chiudete i rubinetti quando non li usate.

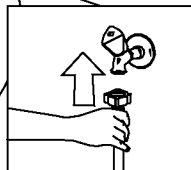

### b) Tubo di scarico dell'acqua

Il tubo di scarico dell'acqua può essere sistemato o nella vasca da bagno oppure direttamente nello scarico generale (meccanismo interno alla lavatrice).

Il tubo dovrebbe essere posizionato tra i 60 ed i 100 cm da terra.

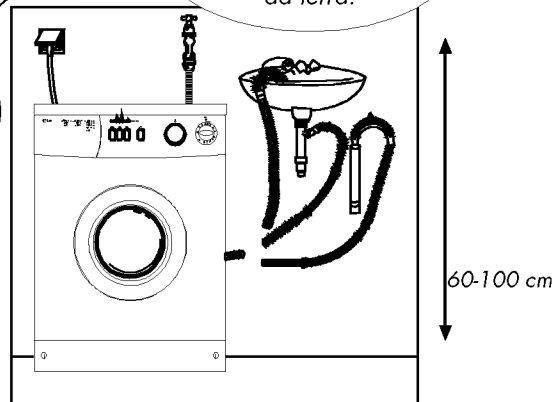

## 4. Corretta installazione dei piedini

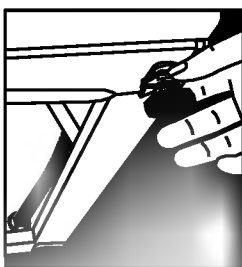

Per rendere silenziosa e stabile la lavatrice, è necessario sistemarla utilizzando i piedini regolabili in dotazione, in modo che sia perfettamente livellata con il pavimento. Se la lavatrice è instabile, spostate i vari connettori in plastica, svitare e riavvitare il piedino regolabile fino a quando sarà posizionata nella maniera corretta. Raggiunto questo risultato, stringete i connettori definitivamente.

## 5. Connessioni elettriche

Allacciate il collegamento con il cavo seguendo le istruzioni riportate a pagina 3, tenendo conto del voltaggio massimo consentito per il tipo di lavatrice e delle necessarie precauzioni di sicurezza.

**Assicuratevi che la messa a terra sia stata effettuata correttamente.**

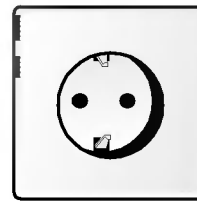

## 6. Selezione dei programmi

**Attenzione!**

**Prima di qualsiasi operazione, controllate quanto segue:**

- A-** Avete chiuso lo sportello?
- B-** Il rubinetto è aperto?
- C-** Il tubo di scarico è stato posizionato correttamente?
- D-** La presa di corrente è collegata?

### Vaschetta per il detersivo

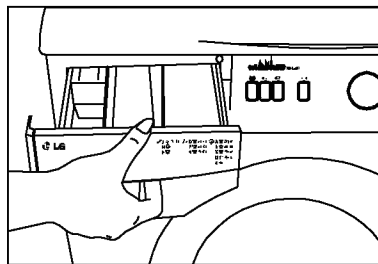

- a.** Primo posto: vaschetta per il detersivo del ciclo di prelavaggio.
- b.** Secondo posto: vaschetta per il detersivo del ciclo di lavaggio.
- c.** "☼" Terzo posto: vaschetta per l'ammorbidente.
- d.** Sifone di scarico.

Spingete verso l'esterno la manopola di selezione dei programmi: in questo modo potete procedere alla scelta del programma di lavaggio. Quando avete scelto, riportate la manopola nella posizione di partenza spingendola verso l'interno. Questo passaggio, serve a evitare che i bambini possano giocare con la manopola di selezione dei programmi.

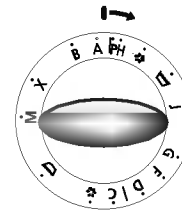

Riempite la vaschetta dell'ammorbidente fino al livello indicato. Qualsiasi eccesso nella quantità di ammorbidente, si miscierà con l'acqua del lavaggio ed in questo caso dovrete ricaricare la vaschetta. Ammorbidente solidificato potrebbe ostruire il sifone di scarico, in questo caso aggiungete dell'acqua all'ammorbidente.

## Tabella di selezione dei programmi

PROGRAMMI	VASCHETTA DETERSIVO	MEZZO CARICO	Ammollo	TEMPERATURE °C		CARICO kg.		TIPO DI TESSUTO
				BIANCO	COLORATI	WD-6003CT	WD-6004CT WD-8004CT	
<b>A</b>	I + II	*		50-90	30-40	5,0	4,5	Cotone e lino molto sporchi
<b>B</b>	II	*		30-90	☼-40	5,0	4,5	Cotone e lino normalmente sporchi
<b>X</b>	II	*		☼-60	☼-40	5,0	4,5	Cotone e lino poco sporchi o colorati
<b>M</b>	II	*		30-40	☼-30	5,0	4,5	Indumenti leggermente sporchi o cotone colorato e lino
<b>C</b>								Centrifuga per cotone e lino
<b>D</b>	I + II		*	30-60	30-40	2,5	2,5	Capi sintetici molto sporchi
<b>F</b>	II		*	30-60	30-40	2,5	2,5	Capi sintetici e delicati normalmente sporchi
<b>G</b>	II		*	☼-50	☼-40	2,5	2,5	Capi sintetici e delicati poco sporchi
<b>J</b>	II		*	☼-40	☼-30	1,5	1,5	Lane
<b>H</b>								Centrifuga per capi sintetici e delicati
<b>P</b>								Scarico

I : Vaschetta per il detersivo del ciclo di prelavaggio.

II : Vaschetta per il detersivo del ciclo di lavaggio.

## 6. Tasti per funzioni ausiliarie

### 1/2 Mezzo carico

- Il modo più economico di lavare la biancheria, è quello di utilizzare il tasto MEZZO CARICO.
- Quando si usa il tasto MEZZO CARICO, viene impiegata mezza dose di detersivo.

### ☼ Ammollo

Se desiderate lasciare i vostri tessuti sintetici o di lana in lavatrice dopo il programma di lavaggio, selezionate il pulsante "Ammollo" per evitare che si possano raggrinzire. Per continuare il programma di lavaggio potete premere il pulsante "Ammollo" oppure selezionare con la manopola di selezione dei programmi la lettera "D" per scaricare l'acqua.

## 7. Scaricamento della lavatrice

La lavatrice si ferma automaticamente dopo la fine dei programmi. Premete il tasto On/off per spegnere la vostra lavatrice. Lo sportello si apre un paio di minuti dopo che avete premuto il tasto On/off. Chiudete il rubinetto, scaricate la lavatrice e lasciate aperto lo sportello per fare circolare aria all'interno.

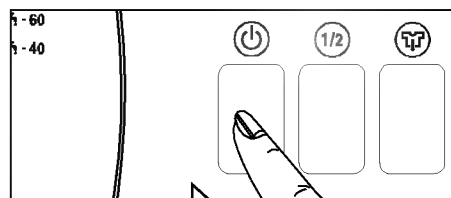

Il programma di lavaggio inizia premendo il tasto **On/Off**. Lo sportello si bloccherà e si accenderà la spia luminosa.



## 8. Manutenzione e cura della lavatrice

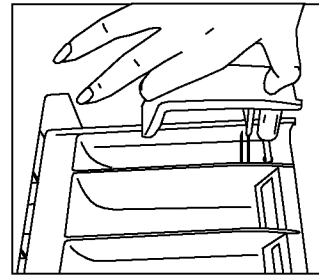
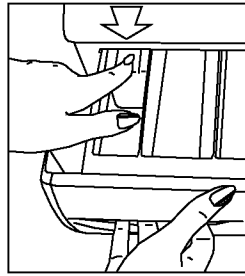
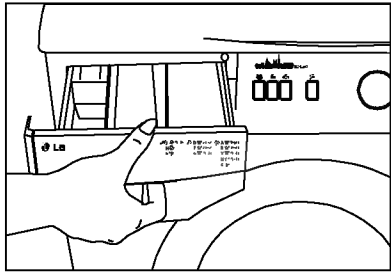

### Distributore del detersivo

Per pulire i residui di detersivo, togliete il distributore del detersivo dalla sua sede facendo pressione nello spazio in cui si trova il sifone di scarico.

### Sifone

Pulite il sifone di scarico (quella parte colorata che si trova all'interno del distributore del detersivo) ogni 30/40 lavaggi. Togliete il sifone dal suo spazio. Per impedire che rimanga intasato, pulite i residui di ammorbidente in profondità e assicuratevi che il sifone sia risistemato correttamente nella sua sede prima di fare qualunque altra operazione.

### Pulire il filtro della pompa

Per impedire a qualsiasi tipo di piccolo oggetto di entrare nella pompa, la lavatrice è dotata di un sistema filtrante che consente alla pompa di rimanere efficiente più a lungo nel tempo. È consigliabile pulire questo filtro ogni 30/40 lavaggi. Prima di aprire lo sportellino del filtro, togliete la corrente, svitate il piatto di scarico facendolo ruotare di 90° con l'aiuto di un cacciavite o di una moneta. Sistemate uno straccetto davanti all'apertura del filtro per evitare fuoriuscite di schizzi d'acqua dalla lavatrice. Togliete completamente il filtro facendolo ruotare in senso anti orario. Pulite bene il filtro da eventuali piccoli oggetti o polvere che potrebbe esservi rimasta depositata e risistematelo ruotandolo questa volta in senso orario. Sistemate il piatto di scarico, avendo cura di stringere bene le viti.

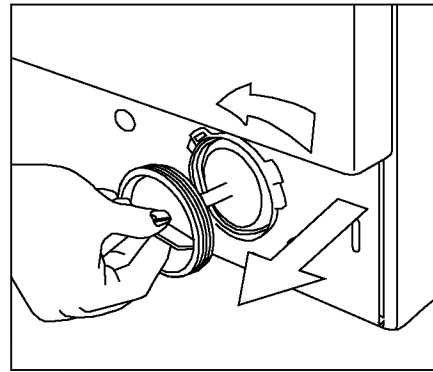
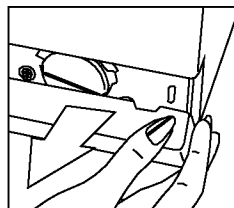
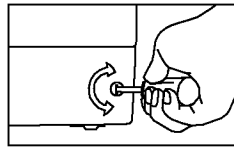

### Filtro interno dell'acqua

Alla fine del sistema di connessione interna dei tubi dell'acqua, ci sono dei filtri. Questi filtri impediscono allo sporco e ai piccoli oggetti di entrare nella lavatrice. È consigliabile pulire questi filtri ogni 30/40 lavaggi. Per pulire il filtro, chiudete prima di tutto il rubinetto. Scollegate il tubo e pulite il filtro con una spazzola sottile. Se il filtro è molto sporco, potete pulirlo con delle pinzette. Per pulire il filtro dalla parte del tubo che è collegata al rubinetto, toglietelo con le mani e pulitelo sotto il rubinetto dell'acqua.

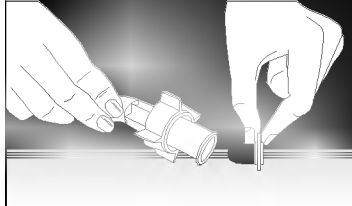
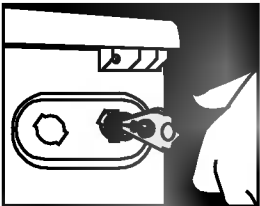

### Tubi

Per impedire qualsiasi perdita, fate fare un controllo dal vostro tecnico di fiducia ogni due anni. Se la lavatrice si trova in un ambiente in cui c'è una temperatura piuttosto fredda, l'acqua che rimane all'interno della pompa e dei tubi, dovrebbe essere tolta attraverso i filtri. Così, per evitarne il congelamento, svotate l'acqua all'interno dei tubi scollegandoli dai rubinetti.

## I simboli internazionali che indicano i metodi di protezione e di cura (ITCL)



Temperature di lavaggio



È consentito l'uso della candeggina



Non usare candeggina



Non lavare in lavatrice



Asciugare su una superficie orizzontale



Non lavare



Lavare a secco



È consentito l'uso di prodotti chimici



Non lavare a secco



Non centrifugare



È consentito l'uso della centrifuga



Non centrifugare



Asciugare stesi



È consentito l'uso del ferro da stiro



Non stirare



Ferro da stiro caldo



LG Electronics Inc.

LG Twin Towers  
20, Yoido-dong, Youngdungpo-gu, Seoul, 150-721, Korea  
Phone : 82-2-3777-1114  
http://www.lge.co.kr