



DECEMBER/2007 EDITION  
MADE IN KOREA

Veillez lire attentivement ce manuel avant  
d'utiliser votre téléphone et conservez-le pour  
référence.

P/NO : MMBB0040701

# GSM-Téléphone

## GUIDE DE L'UTILISATEUR

### MODELE : LG - 600



FRANCAIS



NEDERLANDS

# GSM-TOESTEL

## GEBRUIKERSHANDLEIDING

MODEL : LG - 600

Gelieve deze handleiding zorgvuldig te lezen voor u met het toestel aan de slag gaat.  
Bewaar de handleiding voor later.

DECEMBER/2001 EDITION1  
MADE IN KOREA

P/NO : MMBB0040701



# **GSM-TOESTEL**

## **GEBRUIKERSHANDLEIDING**

**MODEL : LG - 600**

Geleefte deze handleiding zorgvuldig te lezen  
voor u met het toestel aan de slag gaat.  
Bewaar de handleiding voor later.



**LG-600 is zeer stijlvol afgewerkt  
en is bijzonder gebruiksvriendelijk.**



In de nabijheid van radiozenders kan er zich interferentie in de elektronica voordoen.



In de nabijheid van radiozenders kan er zich interferentie in de elektronica voordoen.



Zet het toestel niet aan wanneer u zich in de nabijheid van benzinestations, opslagplaatsen van brandstof, chemische vestigingen of explosieven bevindt.



Vermijd het gebruik van het GSM-toestel in ziekenhuizen; medische elektronica zoals pacemakers en gehoorapparaten kunnen er hinder van ondervinden.



TV's radio's, PC's enz. kunnen een lichte interferentie ondervinden.



Hou de telefoon niet in de hand terwijl u aan het rijden bent.



Haal de telefoon of de batterij niet uit elkaar.

## Opmerking:



Gebruik enkel de vermelde batterijen en laders aangezien andere producten het toestel kunnen beschadigen.



Batterijen die niet kunnen worden gebruikt, moeten worden weggegooid in overeenstemming met de wetgeving terzake.



Gebruik uitsluitend ORIGINELE accessoires om schade aan het toestel te voorkomen.

## Overzicht

<b>Accessoires</b> .....	<b>10</b>
<b>Deel van het toestel</b> .....	<b>11</b>
• Voorzijde van het toestel.....	11
• Achterzijde van het toestel .....	12
<b>Beschrijving van het toetsenbord</b> .....	<b>13</b>
• Zijkant van het toestel .....	14
• Alfanumerieke toetsen .....	15

## Scherminformatie

<b>Scherminformatie</b> .....	<b>16</b>
• Scherm-icoontjes .....	16

## Toestel klaarmaken voor gebruik

<b>Installatie</b> .....	<b>18</b>
• SIM-kaart plaatsen .....	18
• Batterij plaatsen .....	19
• Batterij opladen .....	20
• Lader uitschakelen .....	20
<b>De telefoon inschakelen</b> .....	<b>22</b>
<b>Toegangscodes</b> .....	<b>23</b>
• PIN1-code (4 tot 8 cijfers) .....	23
• PIN2-code (4 tot 8 cijfers) .....	23
• PUK1-code (4 tot 8 cijfers) .....	24
• PUK2-code (4 tot 8 cijfers) .....	24
• Veiligheidscode (4 tot 8 cijfers) .....	24
<b>Berichten intoetsen en lezen</b> .....	<b>25</b>
• Bericht schrijven .....	25
• Berichten lezen .....	25
<b>eZi Text</b> .....	<b>26</b>
• Hoe eZi Text gebruiken? .....	26

## Oproepfuncties

<b>Bellen en oproepen beantwoorden</b> .....	<b>29</b>
• Oproepen verrichten .....	29
• Oproepen beantwoorden .....	31
<b>Recente nummers</b> .....	<b>32</b>
• Gebelde nrs. ....	32
• Ontvangen nrs. ....	32
• Gemiste nrs. ....	32

## Toegang tot het menu

<b>Telefoonlijst</b> .....	<b>33</b>
• Zoeken [Namen 1] .....	34
• E-mail zoeken [Namen 2].....	34
• Nieuwe invoer [Namen 3].....	35
• Nieuwe e-mail [Namen 4].....	36
• Groepen [Namen 5] .....	36
• Snel kiezen [Namen 6].....	38
• Alles wissen [Namen 7].....	39
• Geheugen [Namen 8].....	39
• Kopiëren [Namen 9] .....	40
• SDN (Servicenummers) [Namen 10] (afhankelijk van SIM).....	41
• Eigen nummer [Namen 11] .....	41
<b>MMI-Structuur</b> .....	<b>42</b>
<b>Het menu gebruiken</b> .....	<b>46</b>
<b>Menu doorbladeren via scrolling</b> .....	<b>46</b>
<b>Snelkoppelingen naar menu's</b> .....	<b>46</b>
<b>Berichten [Menu 1]</b> .....	<b>47</b>
• Bericht schrij [Menu 1-1] .....	47
• Outbox [Menu 1-2] .....	48
• Inbox [Menu 1-3] .....	49

• Status info [Menu 1-4].....	50
• Voicem. bellen [Menu 1-5] .....	51
• Infodienst [Menu 1-6] .....	51
• Geheug. Verpl. [Menu 1-7].....	53
• Instellingen [Menu 1-8].....	53
<b>Bel-optie [Menu 2] .....</b>	<b>55</b>
• Doorschakelen [Menu 2-1].....	55
• Blokkeren [Menu 2-2].....	57
• Oproep inwacht [Menu 2-3].....	57
• Nummer zenden [Menu 2-4] .....	58
• CUG (Closed User Group) [Menu 2-5].....	58
<b>Bel-kosten [Menu 3]- (afhankelijk van SIM) .....</b>	<b>59</b>
• Gespreksduur [Menu 3-1] .....	59
• Gesprekskosten [Menu 3-2].....	59
• Kosten instel. [Menu 3-3] .....	60
<b>Beveiliging [Menu 4] .....</b>	<b>62</b>
• PIN actief [Menu 4-1] .....	62
• Codes verand. [Menu 4-2] .....	62
• Vast belnummer [Menu 4-3].....	63
<b>Instellingen [Menu 5] .....</b>	<b>64</b>
• Netwerk select [Menu 5-1] .....	64
• Tel. instell. [Menu 5-2].....	64
• Belinstelling [Menu 5-3].....	66
• Tijdinstelling [Menu 5-4] .....	67
• Profiel [Menu 5-5].....	69
<b>Accessoires [Menu 6] .....</b>	<b>70</b>
• Planner [Menu 6-1] .....	70
• Wereldtijd [Menu 6-2].....	72
• Rekenmachine [Menu 6-3].....	72
• Cover. eenheid [Menu 6-4] .....	72
• Spelletje [Menu 6-5].....	73

<b>Voice Dial [Menu 7]</b> .....	<b>74</b>
• Training [Menu 7-1] .....	74
• Zoeken [Menu 7-2] .....	74
• Instellingen [Menu 7-3] .....	75
• Alles wissen [Menu 7-4] .....	75
<b>Internet [Menu 8]</b> .....	<b>76</b>
• Home [Menu 8-1] .....	76
• Bladwijzer [Menu 8-2] .....	76
• Profiel [Menu 8-3] .....	77
• Cache leegmak. [Menu 8-4] .....	77
<b>In het internetmenu</b> .....	<b>78</b>

### Bijkomende functies

<b>Hoe DTMF-tonen verzenden?</b> .....	<b>79</b>
• Pauzetekens .....	79
• Uw antwoordapparaat beluisteren (bijvoorbeeld) .....	79
• Tijdens een oproep .....	79
<b>Opties inkomende oproepen</b> .....	<b>80</b>
<b>Hoe data- en faxoproepen gebruiken?</b> .....	<b>84</b>
• Een data- of faxoproep verrichten .....	84
• Een spraak- of faxoproep verrichten .....	85
<b>Voice Memo</b> .....	<b>86</b>
• Voice Memo .....	86
• Voice Memo menu .....	86
<b>Verzorging en onderhoud</b> .....	<b>87</b>
<b>Technische gegevens</b> .....	<b>88</b>
• Algemeen .....	88
• Afmetingen .....	88
• Omgevingstemperaturen .....	88

Ga na of u alle vermelde onderdelen in uw bezit heeft.



Telefoon



Riemklip

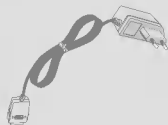

Reisadapter



Garantiekaart



Standaardbatterij



Gebruikershandleiding



Handenvrij draagbare set (PHF-10G)

### <Accessoires in optie>

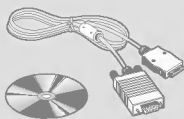

Data Kit/CD (DK-10G)

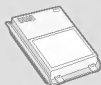

Extra krachtige batterij (BEL-11G)

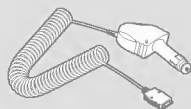

Adapter voor sigarettenaansteker (CLA-10G)

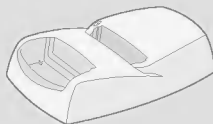

Bureaulader (DC-11G)

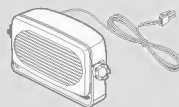

Handenvrije car kit (IHF-11G)

## Voorzijde van het toestel



- 1 LCD-scherm voor
- 2 Iconen
- 3 Oproepindicatorlichtje
- 4 Antenne

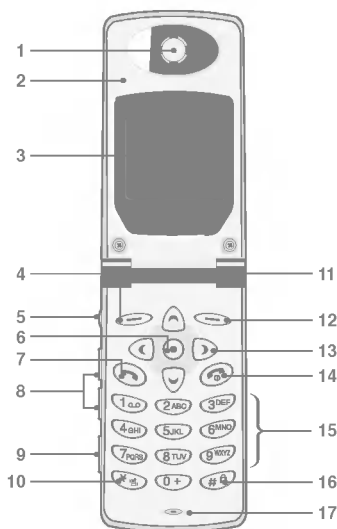

- 1 Oortelefoon
- 2 Actieve map
- 3 Scherm
- 4 Zachte linkertoets
- 5 Opnametoets
- 6 Bevestigtoets
- 7 Verzendtoets
- 8 Boven/Onder zijtoets
- 9 Oormicrofoon
- 10 Stertoets
- 11 Oproepindicatorlichtje
- 12 Zachte rechtertoets
- 13 Navigatietoetsen
- 14 EINDE/POWER-toets
- 15 Numerieke toetsen
- 16 Hokjestoets
- 17 Microfoon

## Achterzijde van het toestel

---

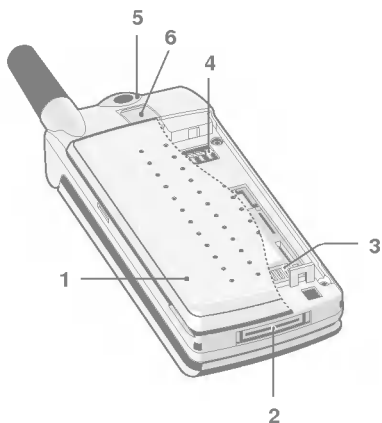











**1** Batterijdeksel  
**2** Kabelaansluiting/  
Batterij opladen  
Aansluiting/  
Handenvrije car kit  
aansluiting

**3** Ruimte voor SIM-kaart  
**4** Batterijcontacten  
**5** Gaatje voor handband  
**6** Batterijvergrendeling

Hieronder vindt u een aantal sleutelementen van het toestel.

## Beschrijving Toetsen

Toetsen	
	<b>Zachte linkertoets / zachte rechertoets</b> Elk van deze toetsen verricht de functie die erboven wordt weergegeven.
	<b>WAP Hotkey</b> Via deze toets krijgt u rechtstreeks verbinding met WAP.
 <b>Sneltoets</b>	<b>Navigatietoetsen</b> Met behulp van deze toetsen bladert u door de namen, telefoonnummers, menu's en instellingen. In stand-by modus kan u het "Laatstgekozen nummer", "Ontvangen nummer" en het "Gemist nummer" bekijken met behulp van de boven/onder navigatietoetsen.
	<b>Verzendtoets</b> Met behulp van deze toets kan u een telefoonnummer oproepen en een oproep beantwoorden. Indien u op deze toets drukt zonder een nummer in te geven, dan geeft het toestel het laatst gevormde nummer weer.
	<b>Numerieke toetsen</b> Deze toetsen worden voornamelijk gebruikt om een nummer te vormen in stand-by modus en om nummers of letters in te geven in de modus bewerken. Indien u lang op deze toetsen drukt. <ul style="list-style-type: none"><li>• Om uw voicemail box op te roepen via .</li><li>• Om een internationale oproep te verrichten via .</li><li>• Om een oproep via snelkeuze te verrichten via  ~ .</li></ul>
	<b>Stertoets</b> Wanneer u lang op deze toets drukt, gaat het toestel over op trilfunctie.

Toetsen	
	<p><b>Hokjestoets</b> Wanneer u lang op deze toets drukt, wordt het toetsenbord vergrendeld.</p>
	<p><b>EINDE/POWER-toets</b> Met behulp van deze toets beëindigt of weigert u een oproep. Deze toets wordt ook gebruikt om de telefoon in- en uit te schakelen. Door lang op deze toets te drukken, schakelt u het toestel in-en uit.</p>











## Zijkant van het toestel

### Beschrijving Toetsen

Toetsen	
	<p><b>Opnametoets</b> Door lang op deze toets te drukken, krijgt u toegang tot voice memo.</p> <p><b>Weigertoets</b> U kan een inkomende oproep weigeren door enkele seconden lang op deze toets te drukken zonder de map te openen.</p>
	<p><b>Boven/Onder zijtoets</b> U kan het volume van het toetsenbord bepalen in stand-by modus met geopende folder en u kan het luistervolume tijdens een oproep bepalen.</p>

## Alfanummerieke toetsen

In de onderstaande tabel vindt u een overzicht van de tekens die verbonden zijn met de alfabetische en numerieke toetsen.

Toetsen	
 1 a.o.	. ! ' ^ , - ? @ 1 _
 2 ABC	A B C 2 Ä Å Ã Ä Å Æ Ç a b c ä å â ã ä æ ç
 3 DEF	D E F 3 È É Ê e f ë è é ê
 4 GHI	G H I 4 Ì Í Î Ğ ğ i h i 4 Ì Í Î Ğ ğ i
 5 JKL	J K L 5 j k l
 6 MNO	M N O 6 Ñ Ö Ó Ò Ô Õ Æ m n o ñ ö ò ó ô õ æ
 7 PQRS	P Q R S 7 B \$ p q r s \$
 8 TUV	T U V 8 Ū Û Ü Ŭ Ů Ű Ų ŵ ŷ Ź ź Ż Ž ſ ſ
 9 WXYZ	W X Y Z 9 w x y z
 0 +	[Spatietoets] 0 Ø ø

### ● Opmerking

- Na het ingeven van een teken in symboolmodus wordt de modus automatisch veranderd naar hoofdlettermodus. Indien u een ander symboolteken wenst in te geven, zoek dit dan met behulp van de navigatietoetsen, de  en  -toets, druk op de  -toets of op  om te bewaren. U kan ook naar de volgende pagina met symbolen gaan via , .

Op het scherm worden er tal van icoontjes weergegeven. Hieronder vindt u een beschrijving van elk van de icoontjes die op het toestel kunnen verschijnen.

## Scherm-icoontjes

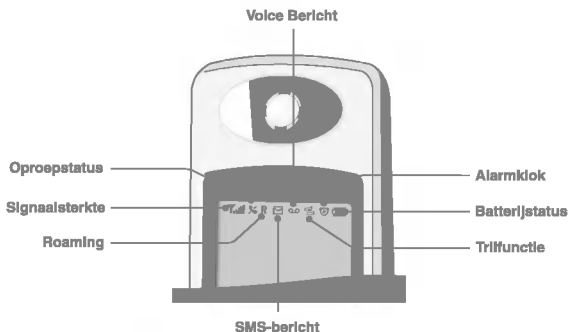

Icon/Indicator	
	Geeft weer hoe sterk het netwerk signaal is.
	U heeft geen netwerkdekking. / De oproep is verboden.
<b>R</b>	Geeft weer dat u een roamingdienst gebruikt.
	U heeft een nieuw tekstbericht ontvangen.
	U heeft een nieuw spraakbericht ontvangen, afhankelijk van uw abonnement.
	Alle hoorbare signalen zijn uitgeschakeld.
	Alle beltonen zijn uitgeschakeld.
	De alarmklok is ingesteld en actief.
	Geeft de status van de batterij weer.

## Icoontjes boven menu

icoontjes	
	Berichten
	Oproepoptie
	Telefoonrekening
	Beveiliging
	Instellingen
	Accessoires
	Met uw stem bellen (Voice Dial)
	Internet

## Resultaaticoontjes

icoontjes	
	<b>Bericht voltooid</b> Wordt weergegeven wanneer de menunavigatie voltooid is.
	<b>Berichtinformatie</b>
	<b>Bericht bewaren</b>
	<b>Waarschuwingbericht</b> Wordt weergegeven bij een fout of bij een waarschuwingbericht.

## SIM-kaart plaatsen

Ga aan de achterzijde van het toestel na waar de holte voor de SIM-kaart zich bevindt. Voer de onderstaande stappen uit om de SIM-kaart te plaatsen.



1. Maak het batterijdeksel los ❶ en hef het op ❷ en verwijder de accu.



2. Draai de SIM-houder om ❸.



3. Schuif de SIM-kaart in de houder ❹.
  - Zorg ervoor dat de afgeronde hoek correct wordt geplaatst en dat er een goed contact is.

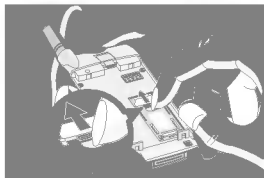

4. Sluit de SIM-kaarthouder en duw de houdervergrendeling naar boven.

## ● Opmerking

- Verzeker u ervan dat het toestel is uitgeschakeld en dat de batterij is verwijderd voor u de SIM-kaart plaatst.\* deze zin kan weggelaten worden, SIM kan niet geplaatst worden zonder dat de accu is verwijderd
- Het metalen stukje in de SIM-kaart kan gemakkelijk worden beschadigd door krassen. Spring zorgvuldig om met de SIM-kaart wanneer u de kaart vastneemt en plaatst. Volg de instructies op die bij de SIM-kaart worden meegeleverd.

## ● Batterij plaatsen

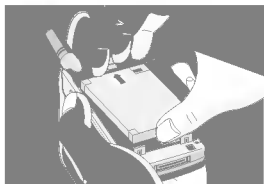

1. Zorg dat de SIM-kaarthouder gesloten is. (Zie tekening links ter illustratie.)

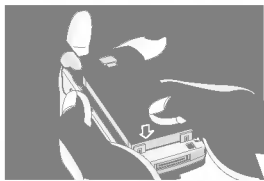

2. Druk de batterij erin tot u een klikgeluidje hoort. ('TOP' indicatie op de accu naar bovenzijde toestel gericht)

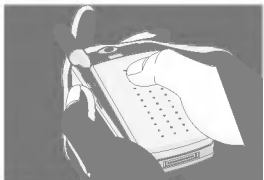

3. Sluit het batterijdeksel.

## Batterij opladen

U moet eerst de batterij installeren om de reisadapter aan de telefoon aan te sluiten.



1. Steek het uiteinde van de reisadapter in aan de onderzijde van het toestel.

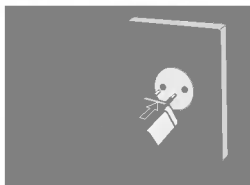

2. Verbind de adapter met een stopcontact (wisselstroom).

Gebruik uitsluitend de meegeleverde lader.



De gebruikstijden kunnen variëren naargelang het gebruikte netwerk.

Batterijtype	Oplaadtijden	Gebruikstijden	
		Stand-by	Gesprek
Standaard	2,5 uur	t/m 150 uur	t/m 2,5 uur
Extra krachtig	3 uur	t/m 250 uur	t/m 4 uur

## Lader uitschakelen

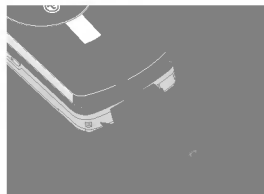

Maak de reisadapter van de telefoon los door op de zijknoppen te drukken.

### ● **Opmerking**

- Zorg ervoor dat de nieuwe batterij volledig opgeladen is wanneer u deze vervangt.
- Verwijder de batterij of de SIM-kaart nooit terwijl het toestel aan het opladen is.
- Nadat u de reisadapter heeft aangesloten, wordt er “Batterij laadt op” op het scherm weergegeven. Enkel wanneer de batterij volledig leeg is, zal het Oproepindicatorlichtje branden zonder dat er “Batterij laadt op” wordt weergegeven.
- De bewegende balkjes van het batterij-icoontje zullen stoppen wanneer de batterij volledig is opgeladen.

### ● **Opmerking**

- Indien de batterij niet goed is opgeladen....
  1. Probeer de batterij opnieuw op te laden nadat u de Aan/Uit-toets heeft ingedrukt.
  2. Verwijder de batterij van het toestel, indien ze er nog op zit. Breng de batterij vervolgens opnieuw aan en probeer ze opnieuw op te laden.

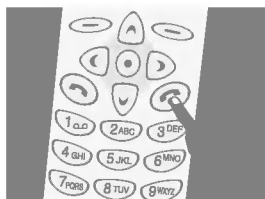

Om uw telefoon aan te zetten, volgt u de volgende stappen:

1. Druk op de  -toets tot u een geluidston hoort die aangeeft dat de telefoon wordt ingeschakeld.
2. Indien de PIN-code op uw SIM-kaart geactiveerd staat, dan vraagt uw telefoon u om de PIN-code in te geven. Geef de PIN-code in? Vervolgens krijgt uw telefoon aansluiting met een GSM-netwerk. De naam van het netwerk verschijnt al vlug op het scherm.
3. Dan gaat het toestel in stand-by modus. Indien de PIN-code niet geactiveerd staat, dan maakt uw toestel de verbinding met het netwerk zonder dat u de PIN-code hoeft in te geven.

U kan gebruik maken van de toegangscode die in dit hoofdstuk beschreven staan om te vermijden dat er ongewenst gebruik wordt gemaakt van uw telefoon. De PIN1- / PIN2-codes en de Beveiligingscode kunnen worden gewijzigd via [Menu 4-2]. Zie het volgende hoofdstuk.

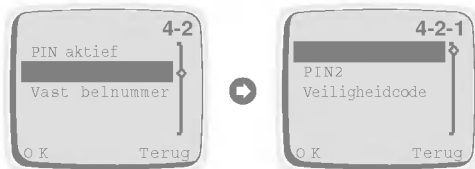

## **PIN1-code (4 tot 8 cijfers)**

---

De PIN-code (Personal Identification Number) zorgt ervoor dat anderen niet ongewenst gebruik kunnen maken van uw SIM-kaart. De PIN-code wordt normaal samen met uw SIM-kaart aangeleverd. Indien de PIN-code geactiveerd is [Menu 4-1-1], dan wordt deze code elke keer gevraagd wanneer u de PIN-code probeert te wijzigen, wanneer u de PIN-code probeert te activeren/deactiveren of wanneer de telefoon wordt ingeschakeld. Indien u de PIN-code wijzigt, noteer dan de nieuwe code en bewaar deze op een andere plaats dan de telefoon.

## **PIN2-code (4 tot 8 cijfers)**

---

De PIN2-code, die bij sommige SIM-kaarten wordt geleverd, heeft u nodig om toegang te krijgen tot bepaalde functies zoals Overzicht telefoonrekening of Vast oproepnummer. Deze functies zijn enkel beschikbaar indien uw SIM-kaart ze ondersteunt.

## **PUK1-code (4 tot 8 cijfers)**

---

De PUK-code (Personal Unblocking Key) is vereist om de geblokkeerde PIN-code te wijzigen. Het kan zijn dat de PUK-code samen met de SIM-kaart wordt geleverd. Indien dat niet het geval is, neemt u dan contact op met de netwerkexploitant om de code aan te vragen. Indien u de code verliest, neemt u contact op met uw netwerkexploitant.

## **PUK2-code (4 tot 8 cijfers)**

---

De PUK2-code, die bij sommige SIM-kaarten wordt geleverd, heeft u nodig om een geblokkeerde PIN2-code te wijzigen. Indien u de code verliest, neemt u contact op met uw netwerkexploitant.

## **Veiligheidscode (4 tot 8 cijfers)**

---

De veiligheidscode voorkomt dat anderen ongewenst gebruik maken van uw telefoontoestel. Over het algemeen wordt deze code met het toestel meegeleverd. U heeft deze code nodig om alle telefoonlijstgegevens te wissen.

## Bericht schrij

---

Indien u een kort bericht wenst in te toetsen, volg dan de volgende stappen.

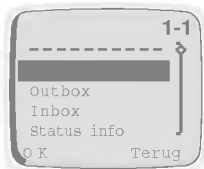







1. Druk  [Menu].
2. Selecteer **Berichten** in het hoofdmenu door op  [OK] te drukken. Indien u vervolgens een nieuw bericht wenst in te geven, dan kiest u **Bericht schrij** in het menu. Indien u uw vorige bericht wenst te bewerken, dan selecteert u **Outbox** in het menu, en

vervolgens kan u het bericht bewerken met de eZi tekstverwerker of de normale tekstverwerker. Indien u een antwoordbericht wenst in te geven, dan kiest u **Inbox** in het menu.



## Berichten lezen

---

Indien u een eerder ontvangen en opgeslagen bericht wenst te lezen, volg dan de volgende procedure.

1. Druk  [Menu].
2. Dan ziet u het hoofdmenu. Vervolgens selecteert u **Berichten** door op  [OK] te drukken.
3. Wanneer het menu **Berichten** wordt weergegeven, blader dan naar de **Inbox** met behulp van  en  en druk vervolgens op  [OK].
4. Zodra u dit menu opent, ziet u een overzicht van de meest recente ontvangen berichten. Blader naar het gewenste bericht met behulp van  ,  . Indien u het Inbox-menu wenst te verlaten, drukt u op  [Terug]. Terwijl u het bericht leest, drukt u op  [Opt] om de beschikbare opties te bekijken. U kan meer informatie over de **Optie vinden** in [Menu 1-3].

Indien u een pas ontvangen bericht wenst te lezen, volg dan de volgende stappen.

1. Een kort ontvangen bericht wordt op het scherm weergegeven  .
2. Druk op  [OK] en u kan het pas ontvangen bericht lezen.

## Hoe eZi Text gebruiken?

eZi Text zorgt ervoor dat de gebruiker de tekst gemakkelijk en snel kan intypen. Door eenvoudigweg één maal op elke toets te drukken voor elke letter, krijgt u de woorden die u wil. Bovendien worden er steeds enkele suggesties getoond die met dezelfde letters beginnen. U hoeft dus niet het hele woord in te brengen.

### ■ De modus veranderen

Deze telefoon ondersteunt drie soorten tekstverwerking: **eZi modus**, **Nummerieke modus** en **Lettermodus**. Om de modus te wijzigen, drukt u op de  toets en vervolgens kan u een van de drie modi selecteren.

### ■ Hoe gebruikt u de eZi-modus?

Om tekst in te brengen in de eZi-modus, drukt u eenvoudigweg één maal op elke toets voor elke letter.

**Bijvoorbeelo, om “lunch” te schrijven in eZi-modus.**

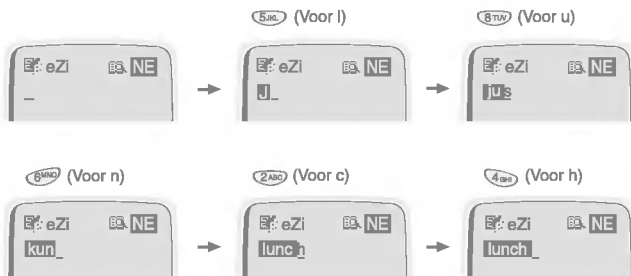

### ● Opmerking

- Via de  toets kan u de taal wijzigen. En u kan ook de hoofdletters wijzigen met behulp van  en . Bijvoorbeeld: je

## ■ Hoe gebruikt u de numerieke modus?



U kan deze modus gebruiken om getallen in te geven en u gaat naar een andere modus met behulp van de  toets.

1. Wijzig de invoermodus naar Numeriek.
2. Druk op de toets die u wenst in te geven.

## ■ Hoe gebruikt u de Lettermodus?

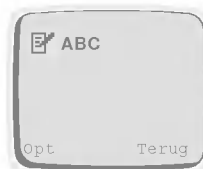

Hoofdlettermodus





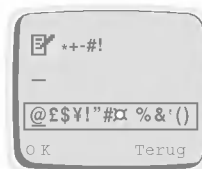

Kleine lettermodus



Symboolmodus

In de Lettermodus zijn er drie submodi: **Hoofdlettermodus**, **Kleine letter modus** en **Symboolmodus**.

Toetsen	
	wijzigt naar een andere modus vb. eZi modus. Numerieke modus.
	wijzigt de Hoofdlettermodus in de Kleine lettermodus of Kleine lettermodus in Hoofdlettermodus.
	Door lang op deze toets te drukken, wordt de Symboolmodus ingegeven.
 	geeft de volgende Symboolpagina in Symboolmodus weer.

## ● Opmerking

- Na het ingeven van een teken in symboolmodus wordt de modus automatisch gewijzigd in hoofdlettermodus.

### ■ Hoe gebruikt u het gebruikerswoordenboek?

U kan gebruik maken van een gebruikerswoordenboek wanneer u SMS'jes opmaakt. eZi Text beschikt over een gebruikerswoordenboek. U kan enkele woorden aan het gebruikerswoordenboek toevoegen en dan krijgen deze woorden een hoge waarschijnlijkheidsgraad.

### ■ Hoe voegt u een woord aan het gebruikerswoordenboek toe?

1. In het scherm van de eZi text modus drukt u op de  [Opt] toets.
2. Blader naar het **Woordenboek** menu en druk op de  [OK] toets.
3. Druk op de  [Opt] toets nadat u het gewenste woord heeft ingebracht.
4. Blader naar **Toev.aan wrdb.** menu en druk op de  [OK] toets.
5. Indien het **Klaar** bericht op het toestel wordt weergegeven, dan is het woord met succes toegevoegd aan het gebruikerswoordenboek.
6. U kan dan controleren of het woord werd toegevoegd via het **Woordenb. Lijst** menu.

### ■ Hoe verwijdert u een woord uit het gebruikerswoordenboek?

1. Blader naar het **Woordenb. Lijst** menu.
2. Druk op de  [OK] toets nadat u het woord dat u wenst te verwijderen heeft geselecteerd.
3. In het volgende scherm, drukt u op de  [Opt] toets.
4. Druk op de  [OK] toets nadat u **Verw. van wrdb.** heeft geselecteerd.
5. Indien het **Klaar** bericht op het toestel wordt weergegeven, dan werd het woord met succes verwijderd uit het gebruikerswoordenboek.

## Oproepen verrichten

1. Toets het telefoonnummer in en vergeet het zonennummer niet. Om een nummer op het scherm te bewerken, drukt u op de  toets om de cursor naar links te verplaatsen en op de  toets om de cursor naar rechts te verplaatsen.



2. Druk op  om het nummer te bellen.
3. Druk op  om de oproep te beëindigen (of om de oproep te annuleren).

### ■ Met uw stem bellen (Voice Dial)

1. Indien u **Aktief** selecteert in Instellingen [7-3], dan kan u met enkel uw stem bellen.
2. Wanneer u de flip opent, dan verschijnt er “Begeleidend bericht” op het scherm en u hoort “Zeg een naam”.
3. Dan moet u een geprogrammeerde naam zeggen die u binnen de 5 seconden wenst te bellen.
4. Uw telefoontoestel zal het nummer bellen dat verbonden is met de geprogrammeerde naam.







### ● Opmerking

- U moet uw stem aan het gewenste nummer verbinden om deze functie te gebruiken. Voor bijkomende informatie verwijzen we naar Menu 7 (Voice Dial menu).

### ■ Internationale oproepen

1. Druk ietsje langer op de  toets voor de internationale prefix. (het + teken vervangt de internationale toegangscode.)
2. Geef het landnummer, het zonennummer en het telefoonnummer in.
3. Om het nummer te bellen, drukt u op de  toets.

## ■ Bellen met behulp van de Telefoonlijst

1. Selecteer **Namen** in stand-by modus, door op de  [Namen] toets te drukken.
2. Zodra de telefoonlijst wordt weergegeven, kan u **Zoeken** kiezen door op  [OK] te drukken.
3. Toets de eerste letter van de naam in en druk vervolgens op  [Zoeken].
4. Gebruik de  en  toetsen om de gewenste naam te selecteren.
5. Druk op  om deze persoon te bellen.

## ■ Herhalen LAATST gevormde nummer

1. Druk op  en u ziet het laatst gevormde nummer.
2. Druk nogmaals op  indien u dit nummer opnieuw wilt bellen.
3. Indien u het laatst gevormde nummer met één druk op de toets wilt bellen, druk dan een ietsje langer op .

## ■ Uw voicemailservice bellen

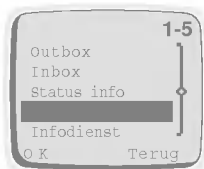

1. Druk op  tot het toestel in belmodus gaat. U kan deze dienst ook oproepen via [Menu 1-5]. Indien u het menu wenst te gebruiken, zie dan [Menu 1-5]. (de voicemailservice moet worden ingesteld door uw netwerkoperator.)

2. Indien het toestel een voicemailnummer vraagt dan toetst u dat in en vervolgens drukt u op  [OK]. Dit nummer wordt u door uw netwerkexploitant ter beschikking gesteld. U kan dit nummer later ook bewerken.

## ■ Bellen via snelkeuze

Zie het hoofdstuk **Telefoonlijst - Snel kiezen**.

## Oproepen beantwoorden

---



1. Hoe u een inkomend gesprek beantwoordt, is afhankelijk van de instellingen in [Menu 5-3-1].
  2. Indien u **Aan** selecteert in Opnemen via elke toets [Menu 5-3-1], dan kan u een oproep beantwoorden door op om het even welke toets te drukken behalve . Indien u **Uit** selecteert, dan kan u dat doen door de map te openen. Als de map al open is, dan beantwoordt u de oproep door op  te drukken.
  3. Om de oproep te beëindigen, drukt u op  of sluit u de folder.
- **Een oproep beantwoorden met een oortje (Handenvrije draagbare set):**

Druk enkele seconden op de toets van de oortelefoon om een inkomend gesprek te ontvangen terwijl de oortelefoon

Wanneer u in stand-by modus  of  drukt, dan zullen de onderstaande menu's worden weergegeven. Gevormd nummer, Ontvangen nummer en Gemist nummer kunnen in de telefoonlijst worden opgeslagen.



### **Gebelde nrs.**

---

Toont de recent gevormde nummers die niet werden beantwoord. Nadat u het telefoonnummer heeft gevonden, kan u bellen of het telefoonnummer wissen.

### **Ontvangen nrs.**

---

Toont tot 10 onlangs ontvangen telefoonnummers. Nadat u het telefoonnummer heeft gevonden, kan u bellen (indien het netwerk dat toelaat) of het telefoonnummer wissen.

### **Gemiste nrs.**

---

Toont tot 10 gemiste, inkomende oproepen. Vanuit dit telefoonnummer werd er gebeld, maar de oproep werd niet beantwoord. Nadat u het telefoonnummer heeft gevonden, kunt u bellen of het telefoonnummer wissen.

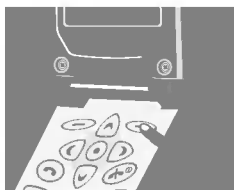

De telefoonlijst beschikt over verschillende menu's waaruit u kan kiezen. Druk op  [Namen] in stand-by modus en blader vervolgens naar het gewenste item.

1	<b>Zoeken</b>	Om een bepaalde naam te zoeken.
2	<b>E-mail zoeken</b>	Om een e-mailadres te zoeken met behulp van een naam.
3	<b>Nieuwe invoer</b>	Om nieuwe namen en nummers op te slaan.
4	<b>Nieuwe e-mail</b>	Om nieuwe namen en e-mailadressen toe te voegen.
5	<b>Groepen</b>	Om groepslijsten weer te geven.
6	<b>Snel kiezen</b>	Om tot 8 oproepbestemmingen vast te leggen die u met één druk op een toets kan bellen.
7	<b>Alles wissen</b>	Om alle gegevens in uw Telefoonlijst of SIM-kaart te wissen door het geheugen te kiezen.
8	<b>Geheugen</b>	Om uw voorkeurgeheugen van de telefoon/SIM-kaart te selecteren of om de status van het geheugen te bekijken.
9	<b>Kopiëren</b>	Om gegevens van uw Telefoongeheugen naar de SIM-kaart te kopiëren of van de SIM-kaart naar het Telefoongeheugen.
10	<b>SDN</b>	Om de gegevens van de Servicenummers weer te geven.
11	<b>Eigen nummer</b>	Om uw eigen nummers met

## Zoeken [Namen 1]

---

(Bellen vanuit de telefoonlijst)



1. Open eerst de telefoonlijst door op [Namen] te drukken in stand-by modus.
2. Selecteer **Zoeken** door op de [OK] toets te drukken.
3. Geef de eerste letter of teken in van de betreffende naam en druk op [Zoeken]. De na(a)m(en) worden op het scherm weergegeven.
4. Blader om de gewenste naam te selecteren.
5. Druk op [OK] om de naam en het telefoonnummer weer te geven.
6. Indien u wenst te bellen, druk dan op .

### ● Opmerking

- In dit menu kan u het gekozen nummer bewerken of wissen. Indien u geen naam ingeeft en vervolgens op [Zoeken] drukt, dan worden alle gegevens weergegeven. Indien u de naam "David" wil vinden, dan kan u "D" ingeven met behulp van de cijfertoetsen en vervolgens kan u "David" kiezen door op- of neerwaarts te bladeren tot "David". De naam en telefoonnummer die op het venster verschijnen, kunnen worden bewerkt of gewist door op [Opt] te drukken.

## E-mail zoeken [Namen 2]

---

1. Open eerst de telefoonlijst door op [Namen] te drukken in stand-by modus.
2. Blader om **E-mail zoeken** te selecteren en druk op [OK] om dit te openen.
3. Geef de eerste letter of teken in van de betreffende naam en druk op [Zoeken]. De na(a)m(en) worden in het venster weergegeven.

4. Blader om de gewenste naam te selecteren.
5. Druk op  [OK] om het e-mailadres weer te geven.

### ● Opmerking





- Het e-mailadres dat op het venster verschijnt, kan worden bewerkt of gewist door op  [Opt] te drukken.

## Nieuwe invoer [Namen 3]

---

Met behulp van deze functie kan u een naam en telefoonnummer toevoegen. Nadat u het heeft bewerkt, kan u het bewaren in het SIM-geheugen of in het Telefoongeheugen.

De capaciteit van het Telefoongeheugen is 500 invoergegevens met persoonlijke nummers. De capaciteit van de SIM-kaart is afhankelijk van uw netwerkexploitant. U kan ook 20 naamtekens bewaren in het Telefoongeheugen en in het geheugen van de SIM-kaart. Het aantal tekens is afhankelijk van de eigenschappen van de SIM-kaart.

1. Open eerst de telefoonlijst door op  [Namen] te drukken in stand-by modus.
2. Blader om **Nieuwe invoer** te selecteren en druk op  [OK] om dit te openen.
3. Voer naam in om toe te voegen.
4. Druk op  [OK] en vervolgens wordt het venster voor het inbrengen van het nummer weergegeven.
5. Het telefoonnummer bewerken.
6. Druk op  [OK] en vervolgens wordt het keuzevenster voor het geheugen weergegeven. In dit venster kan u kiezen of u het telefoonnummer bewaart in het SIM-geheugen of in het geheugen van de telefoon.
7. Indien het geheugen beschikbaar is, dan kan u het in te voeren gegeven toevoegen. Als het geheugen echter vol is, dan wordt er een foutbericht weergegeven en vervolgens springt het menu terug naar de vorige stap.

## Nieuwe e-mail [Namen 4]

---

Met behulp van deze functie kunt u namen en e-mailadressen toevoegen. Na het bewerken, kan u het e-mailadres uitsluitend bewaren in het Telefoongeheugen.





In een Telefoongeheugen kunt u maximaal 30 tekens voor een e-mailnaam en 50 tekens voor een e-mailadres bewaren.

1. Open eerst de telefoonlijst door op  [Namen] te drukken in stand-by modus.
2. Blader om **Nieuwe e-mail** te selecteren en druk op  [OK] om dit te openen.
3. Breng de naam in met behulp van het toetsenbord.
4. Druk op  [OK].
5. Indien er nog voldoende Telefoongeheugen beschikbaar is, dan zal het bericht voor het ingeven van e-mailadressen worden weergegeven. Als het Telefoongeheugen echter vol is, dan verschijnt er een foutbericht. Om het nieuwe gegeven toe te voegen, moet u eerst oude e-mail wissen in het menu E-mail zoeken.
6. E-mailadres bewerken.
7. Druk op  [OK] om het te bewaren.

## Groepen [Namen 5]

---

Met behulp van deze functie kan u een groepslijst beheren, zoals een Ledenlijst, Toevoegen, Wissen, Naam wijzigen. Via het **Toevoegen** menu, kan u in elke groep tot 20 leden bewaren. In het Telefoongeheugen alleen kunt u tot 10 groepen bewaren.



1. Open de telefoonlijst door op  [Namen] te drukken in stand-by modus.
2. Blader naar het item **Groepen** en druk vervolgens op  [OK] om dit menu te openen.
3. Elke Groepslijst wordt weergegeven.
4. Indien u een groep wenst toe te voegen, selecteer dan <Leeg> en druk op  [Toev.].
5. Kies een Groepsnaam naar keuze en geef deze in.
6. Nadat u op  [Opt] heeft gedrukt voor een geselecteerde groep, worden er daaronder submenu's weergegeven.

## ● **Opmerking**

- Door dit item te selecteren, kan u geen nieuwe gegevens in de Groepen ingeven. Om nieuwe gegevens in de Groep in te voeren, moet u de Ledenlijst kiezen.

## ■ **Ledenlijst:**

Dit menu-item heeft drie submenu's: Nieuw gegeven toevoegen, Bestaand gegeven toevoegen en Gegeven wissen.

1. Selecteer de **Ledenlijst** en druk vervolgens op  [OK] om te openen.
2. De Ledenlijst wordt weergegeven.
3. Selecteer het Lid en druk op  [Opt] om te openen.
4. Vervolgens worden Nieuwe naam, Naam invoer. en Lid wissen weergegeven.

### • **Nieuwe naam:**

U kan een nieuw gegeven toevoegen aan de geselecteerde Groep of telefoonlijst.

### • **Naam invoer.:**





U kan een bestaand gegeven toevoegen door in de telefoonlijst te zoeken.

### • **Lid wissen:**

U kan een geselecteerd gegeven in een Groep verwijderen.





## ■ **Naam bewerken:**

U kan een groepsnaam wijzigen.

1. Blader om **Groepen** te selecteren en druk vervolgens op  [OK] om dit te openen.
2. Blader om **Naam bewerken** te selecteren en druk vervolgens op  [OK] om dit te openen.
3. Het venster om de Groepsnamen te bewerken, wordt weergegeven.
4. Druk op  [OK] om de naam te wijzigen en druk op  [Terug] om te annuleren.

## ■ Wissen:

U kan Groep in de Groepslijst wissen.

1. Blader om **Groepen** te selecteren en druk vervolgens op  [OK] om dit te openen.
2. Blader om **Wissen** te selecteren en druk vervolgens op  [OK] om dit te openen.
3. Het bevestigend bericht wordt weergegeven.
4. Druk op  [OK] om te wissen of druk op  [Terug] om te annuleren.

### ● Opmerking

- Het is mogelijk om een Groep in de Groepslijst te wissen, maar de afzonderlijke gegevens blijven wel in het geheugen aanwezig.

## Snel kiezen [Namen 6]

---





U kunt de toetsen  tot  verenigen met een name lijst voor een directe verbinding door één enkele lange druk op een van deze toetsen in stand-by modus.

1. Open eerst de telefoonlijst door op  [Namen] te drukken in stand-by modus.
2. Blader naar **Snel kiezen** en druk vervolgens op  [OK] om dit menu te openen.
3. De Snelkeuzelijst wordt weergegeven.
4. Er zijn drie submenu's: **Toev.**, **Veranderen** en **Wissen**. Indien u een snelkeuzenummer wenst toe te voegen, selecteer dan **<Leeg>** en druk op  [Toev.]. U kan het snelkeuzenummer wijzigen door **Veranderen** te openen en de toegewezen snelkeuzenummers te verwijderen via **Wissen**.

## Alles wissen [Namen 7]

---

U kan alle opgeslagen nummers en namen wissen. Het kan zijn dat u voor deze functie de Beveiligingscode nodig heeft.

1. Open eerst de telefoonlijst door op  [Namen] te drukken in stand-by modus.
2. Blader naar **Alles wissen** en druk vervolgens op  [OK] om dit menu te openen.
3. Selecteer vervolgens het te wissen geheugen: SIM-kaart of Telefoon.
4. Er wordt een waarschuwingsbericht weergegeven om na te gaan of u zeker bent van uw beslissing.
5. Indien u  [OK] drukt, dan is het mogelijk dat de Beveiligingscode '0000' wordt gevraagd.
6. Druk op  [OK] om te wissen, druk op  [Terug] om te annuleren.

## Geheugen [Namen 8]

---

1. Open eerst de telefoonlijst door op  [Namen] te drukken in stand-by modus.
2. Blader naar **Geheugen** en druk vervolgens op  [OK] om dit menu te openen.
3. De onderstaande menu-items worden weergegeven.
  - **Kiezen** : Via deze functie kan u het geheugen selecteren: SIM-kaart of Telefoon.
  - **Status tonen** : Via deze functie kan u alle geheugens controleren en nagaan hoeveel geheugens er in de telefoonlijst worden gebruikt.

## Kopiëren [Namen 9]

---

U kan gegevens van het ene geheugen naar het andere kopiëren. U kan gegevens één voor één of in één keer van het SIM-kaartgeheugen naar het Telefoongeheugen kopiëren of verplaatsen. En u kan gegevens één voor één of in één keer van het Telefoongeheugen naar het SIM-kaartgeheugen kopiëren of verplaatsen.

1. Open eerst de telefoonlijst door op  [Namen] te drukken in stand-by modus.
2. Blader naar **Kopiëren** en druk vervolgens op  [OK] om dit menu te openen.
3. De onderstaande submenu's worden weergegeven.



**SIM => Telef.** : U kan het gegeven van de SIM-kaart naar het Telefoongeheugen kopiëren of verplaatsen.

**Telef. => SIM** : U kan het gegeven van het Telefoongeheugen naar de SIM-kaart kopiëren of verplaatsen.



**Een voor een** : U kan één gegeven per keer kopiëren of verplaatsen.

**Alles kopiëren** : U kan alle gegevens in één keer kopiëren of verplaatsen.



**Orig. behouden** : Zowel de originele als de verplaatste gegevens worden in het geheugen behouden.

**Orig. wissen** : Het originele gegeven wordt verwijderd en het verplaatste gegeven blijft in het geheugen.

4. Selecteer het gegeven dat in de telefoonlijst moet worden gekopieerd of verplaatst.
5. Druk op [OK] om te kopiëren / verplaatsen en druk op [Terug] om te annuleren.

## **SDN (Servicenummers) [Namen 10] (afhankelijk van SIM)**

---

Via deze functie krijgt u toegang tot een bepaalde lijst diensten die uw netwerkoperator ter beschikking stelt (indien de SIM-kaart dit ondersteunt).

1. Open eerst de telefoonlijst door op [Namen] te drukken in stand-by modus.
2. Blader naar **SDN** en druk vervolgens op [OK] om dit te openen.
3. De namen van de beschikbare diensten komen op het scherm.
4. Gebruik en om een dienst te selecteren.
5. Druk op om de dienst te bellen.

## **Eigen nummer [Namen 11]**

---

Indien u uw telefoonnummer inbrengt, dan zal uw eigen nummer worden weergegeven.

1. Open eerst de telefoonlijst door op [Namen] te drukken in stand-by modus.
2. Blader naar **Eigen nummer** en druk vervolgens op [OK] om dit menu te openen.
3. De namen van het beschikbare eigen nummer worden weergegeven indien u uw naam en nummer ingeeft.



## 1 Berichten

- 1-1 Bericht schrijven
- 1-2 Outbox
- 1-3 Inbox
- 1-4 Status info
- 1-5 Voicem. bellen
- 1-6 Infodienst
  - 1-6-1 Infodienstopt.
    - 1-6-1-1 Aan
    - 1-6-1-2 Uit
  - 1-6-2 Lezen
  - 1-6-3 Thema's
    - 1-6-3-1 SIM
      - 1-6-3-1-1 Toevoegen
      - 1-6-3-1-2 Wissen
    - 1-6-3-2 Telefoon
      - 1-6-3-2-1 Toevoegen
      - 1-6-3-2-2 Kiezen
      - 1-6-3-2-3 Wissen
  - 1-6-4 Talen
- 1-7 Geheug. Verpl.
- 1-8 Instellingen
  - 1-8-1 Status info
  - 1-8-2 Soort bericht
  - 1-8-3 Bewaartijd
  - 1-8-4 SMS Centrum
  - 1-8-5 Voice Centrum
  - 1-8-6 Signaaltoon



## 2 Bel-optie

- 2-1 Doorschakelen
  - 2-1-1 Gesproken opr.
    - 2-1-1-1 Alles doorsch.
    - 2-1-1-2 Bij geen bereik
    - 2-1-1-3 Doorsch. indien bezet
    - 2-1-1-4 Doorschakelen indien onbeantwoord
    - 2-1-1-5 Alles annuleren
  - 2-1-2 Alle gegevens
  - 2-1-3 Alle fax opr.
  - 2-1-4 Alles annuleren
- 2-2 Blokkeren
  - 2-2-1 Alle uitgaande oproepen
  - 2-2-2 Uitgaande internationale oproepen
  - 2-2-3 Uit.int.behalve lokaal
  - 2-2-4 Alle inkomende oproepen
  - 2-2-5 Inkomende gesprekken als Roaming
  - 2-2-6 Alles annuleren
  - 2-2-7 Wachtwoord veranderen
- 2-3 Oproep inwacht
- 2-4 Nummer zenden
- 2-5 CUG



### 3 Bel-kosten

- 3-1       Gespreksduur
- 3-1-1     Laatste oproep
- 3-1-2     Alle oproepen
- 3-1-3     Ontvangen opr.
- 3-1-4     Uit. gesprekken
- 3-1-5     Wissen
- 3-2       Gesprekskosten
- 3-2-1     Laatste oproep
- 3-2-2     Alle oproepen
- 3-2-3     Wissen
- 3-3       Kosten instel.
- 3-3-1     Kostenlimiet
- 3-3-2     Tarief instel.
- 3-3-3     Samenv. brcht



### 4 Beveiliging

- 4-1       PIN actief
- 4-2       Codes verand.
- 4-2-1     PIN1
- 4-2-2     PIN2
- 4-2-3     Veiligheidscode
- 4-3       Vast belnummer



### 5 Instellingen

- 5-1       Netwerk select
- 5-1-1     Automatisch
- 5-1-2     Handmatig
- 5-2       Tel.instell.
- 5-2-1     Alarmsignaal
- 5-2-2     Achtergr. licht
- 5-2-3     Toetsvolume
- 5-2-4     Belvolume
- 5-2-5     Contrast LCD
- 5-2-6     Belpatroon
- 5-2-7     Taal
- 5-2-8     Welkom scherm
- 5-2-9     Standby scherm
- 5-3       Belinstelling
- 5-3-1     Wil.antw. toets
- 5-3-2     Aut.nr.herhal.
- 5-3-3     Belmode
- 5-3-4     Aut. beantwoor.
- 5-4       Tijdstelling
- 5-4-1     Klok
- 5-4-1-1    Tijd instellen

- 5-4-1-2 Tijdform inst.
- 5-4-2 Datum
- 5-4-2-1 Datum instel.
- 5-4-2-2 Datumform ins.
- 5-4-3 Alarm
- 5-4-3-1 Alarm instel.
- 5-4-3-2 Alarm opheffen
- 5-4-3-3 Uit.alarm
- 5-5 Profiel



## 6 Accessoires

- 6-1 Planner
  - 6-1-1 Dag bekijken
    - 6-1-1-1 Wissen
    - 6-1-1-2 Bewerken
    - 6-1-1-3 Notitie zenden
  - 6-1-2 Maken
    - 6-1-2-1 Agenda
    - 6-1-2-2 Oproep
    - 6-1-2-3 Memo
    - 6-1-2-4 Jubileum
  - 6-1-3 Wissen
    - 6-1-3-1 Willekeurig
    - 6-1-3-2 Een voor een
    - 6-1-3-3 Alles in een
  - 6-1-4 Alles bekijken
- 6-2 Wereldtijd
- 6-3 Rekenmachine
- 6-4 Conver. eenheid
  - 6-4-1 Lengte
  - 6-4-2 Gewicht
  - 6-4-3 Volumes
  - 6-4-4 Oppervlakte
- 6-5 Spelletje
  - 6-5-1 Corsair
  - 6-5-2 Crazy Race
  - 6-5-3 Diamond King
  - 6-5-4 Stone Axe
  - 6-5-5 Black Jack



## 7 Voice Dial

- 7-1 Training
- 7-2 Zoeken
  - 7-2-1 Stem zoeken
    - 7-2-1-1 Stem bewerken
    - 7-2-1-2 Nr. bewerken
    - 7-2-1-3 Wissen
  - 7-2-2 Nummer zoeken
    - 7-2-2-1 Stem bewerken
    - 7-2-2-2 Nr. bewerken
    - 7-2-2-3 Wissen
- 7-3 Instellingen
  - 7-3-1 Aktief
  - 7-3-2 Niet aktief
- 7-4 Alles wissen



## 8 Internet



- 8-1 Home
- 8-2 Bladwijzer
  - 8-2-1 Ga naar
  - 8-2-2 Bewerken
  - 8-2-3 Wissen
  - 8-2-4 Bldwijzr toev.
- 8-3 Profiel
- 8-4 Cache leegmak.

# Het menu gebruiken

Uw telefoon beschikt over de nodige functies om uw toestel helemaal op uw behoeften af te stellen. Deze functies bevinden zich in menu's en submenu's. U gaat naar de menu's en submenu's door te bladeren of door de juiste snelkoppeling te gebruiken.

## Menu doorbladeren via scrolling

Via het hoofdmenu heeft u toegang tot alle andere menu's

1. Druk op  of  om het gewenste hoofdmenu te bereiken (vb. Beveiliging). Druk vervolgens op  [Menu] om het hoofdmenu te openen; of druk op  [Terug] om de menu's te verlaten.
2. Indien u het submenu wilt openen, dan vindt u het gewenste submenu door op  of  te drukken. Druk vervolgens op  [OK] om het submenu te openen of druk  [Terug] om het te verlaten.

## Snelkoppelingen naar menu's

Indien u de menunummers kent, dan kan u ze gebruiken om snel een menu te bereiken. In dit boek worden de menunummers als volgt weergegeven:

1. Druk  [Menu].
2. Toets snel het indexnummer van de menufunctie die u wilt bereiken in. Indien u bijvoorbeeld de antwoorden met elke toetsfunctie wilt instellen:

 : voor **Openen menu**.

 : voor **Instellingen**.

 : voor **Oproepinstellingen**.

 : voor **Opnemen via elke toets**.

In dit menu in uw telefoon bevinden zich functies met betrekking tot tekstberichten, spraakberichten, celinformatieberichten, evenals de berichtinstellingen.

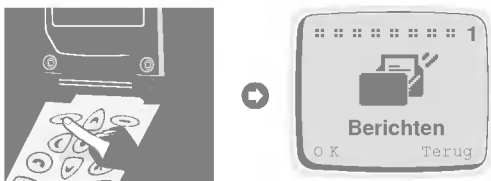

## Bericht schrij [Menu 1-1]

Aan de hand van het menu **Bericht schrij**, kan u tekstberichten tot 160 tekens intoetsen en bewerken. Indien u uw bericht heeft ingetoetst, drukt u op [Opt]. Het volgende menu wordt weergegeven.

### ■ Verzenden: Verzend het bewerkte bericht.

1. Zodra u dit menu opent, vraagt uw telefoon u om het nummer in te geven waarnaar u het bericht wenst te verzenden.
2. Nadat u het bericht heeft verzonden, vraagt uw telefoon of u het bewerkte bericht wenst te bewaren.
3. Druk [OK] indien u het in de Outbox wenst te bewaren en druk [Terug] indien u dat niet wil.

### ■ Opslaan: Bewaar het bericht in de Outbox.

1. Uw telefoon vraagt of u het bewerkte bericht wenst te bewaren of niet.
2. Druk [OK] indien u het in de Outbox wenst te bewaren en druk [Terug] indien u dat niet wil.

### ■ eZi mod.bewer.:

Indien u dit selecteert dan kan u het bericht intoetsen met behulp van de eZi text input methode.

### ■ Norm mod.bewe.:

Indien u dit selecteert, dan kan u het bericht intoetsen in lettermodus.

## Berichten [Menu 1]

### ■ Num mod. bewer.:

Indien u dit selecteert, dan kan u het bericht intoetsen in numerieke modus.

### ■ Woordenboek:

Via deze optie kan u een woord in het gebruikerswoordenboek toevoegen of wissen.

1. Druk op de  [Opt] toets nadat u het gewenste woord heeft ingebracht. Vervolgens verschijnt het volgende menu:  
**Toev. aan wrdb.**  
**Verw.van wrdb.**
2. Kies **Toev. aan wrdb.** indien u het woord wilt toevoegen dat u eerst in het gebruikerswoordenboek van de huidige geselecteerde eZi-taal heeft ingegeven. Dit woord zal door eZi worden gezocht wanneer u de tekst inbrengt met behulp van de eZi-modus.
3. Kies **Verw.van wrdb.** indien u het woord wilt verwijderen dat u eerst in het gebruikerswoordenboek van de huidige geselecteerde eZi-taal heeft ingegeven.

Het toegevoegde woord zal door eZi worden gezocht wanneer u met behulp van de eZi-modus bewerkt.

### ■ Woordenb. Lijst:



Indien u dit selecteert, dan kan u de bijkomende woorden in het gebruikerswoordenboek van de huidige geselecteerde eZi-taal zien.

Kies een woord dat u wenst te bewerken of te wissen en u kan in het volgende menu een nieuw ingebracht woord toevoegen of wissen.

## Outbox [Menu 1-2]

---

Zodra u dit menu opent, ziet u de opgeslagen berichten. Blader naar het gewenste bericht met behulp van  ,  . U kan de bovenste of de onderste pagina bekijken met behulp van  en  . Indien u het Outbox-menu wenst te verlaten, drukt u op  [Terug].

Indien u het bericht wenst te bewerken, druk dan op  [Bewerken] en vervolgens kan u het gekozen bericht bewerken. Nadat u het bericht heeft bewerkt, drukt u op  [Opt] en vervolgens wordt het volgende menu weergegeven: **Verzenden, Opslaan, Wissen, Alles wissen.**

## ■ Verzenden:

U kan het gekozen bericht verzenden. Deze functie heeft hetzelfde resultaat als de optie Verzenden in Berichten intoetsen.

## ■ Opslaan:

U kan het gekozen bericht bewaren. Deze functie heeft hetzelfde resultaat als de optie Bewaren in Berichten intoetsen.

## ■ Wissen:

Het bericht wordt verwijderd.

## ■ Alles wissen:

Alle berichten in de Outbox worden verwijderd. In dit menu zal uw telefoon u voor de veiligheid vragen of u zeker bent dat u alle berichten wenst te wissen. Druk vervolgens op  [OK] om alle berichten te verwijderen of op  [Terug] indien u dat niet wenst te doen.

## Inbox [Menu 1-3]

---

Wanneer er een tekstbericht binnenkomt, dan toont en bewaart uw telefoon dit in de lijst van de inkomende berichten. Het symbool wordt weergegeven tot u het bericht leest. Zodra u dit menu opent, ziet u een overzicht van de laatste ontvangen berichten. Blader naar het gewenste bericht met behulp van  en . U kan de bovenste of de onderste pagina zien met behulp van  en . Indien u het Inbox-menu wenst te verlaten, drukt u op  [Terug]. Terwijl u het bericht leest, drukt u op  [Opt] om de beschikbare opties te bekijken.

## ■ Wissen:

Het bericht wordt verwijderd.

## ■ Beantwoorden:

U kan de afzender beantwoorden met een bericht. Zodra u in dit menu bent, kan u de gewenste boodschap bewerken en vervolgens drukt u op  [OK] om het te verzenden of op  [Terug] om het te annuleren. Op het scherm wordt uitsluitend het telefoonnummer van de afzender weergegeven, zonder de inhoud van het bericht van de afzender.

## Berichten [Menu 1]

### ■ Doorsturen:

U kan het geselecteerde bericht doorsturen naar een ander telefoonnummer. In dit menu vraagt uw telefoon u om het nummer in te geven en vervolgens wordt het bericht verzonden.



### ■ Terug bellen:

U kan terugbellen naar de afzender die het bericht stuurde. Indien u dit item selecteert, dan vormt uw telefoon automatisch het nummer.

### ■ Gebruik nummer:

Met behulp van deze functie kan u nummers isoleren die op het toestel worden weergegeven. Deze functie isoleert enkel de eerste weergegeven nummers. De nummers moeten bestaan uit meer dan 2 en minder dan 21 cijfers. Voor internationale nummers moeten er meer dan 8 en minder dan 21 cijfers zijn, met inbegrip van de '+'. Er mogen geen spaties tussen de getallen zijn.

### ■ Alles wissen:





Alle berichten in de Inbox worden verwijderd. Uw telefoon vraagt u voor de veiligheid of u zeker bent dat u alle berichten wenst te wissen. Druk vervolgens op  [OK] om ze te verwijderen of op  [Terug] indien u dat niet wenst te doen.

## Status info [Menu 1-4]

---

Wanneer u dit instelt, ontvangt u een rapport dat het bericht verzonden is. Wanneer u een tekstbericht van een statusrapport ontvangt, dan bewaart uw telefoon dat in de lijsten met statusrapporten van berichten.

Indien het geheugen voor statusrapporten vol is, dan zal het toestel automatisch het oudste statusrapport verwijderen en het nieuwste statusrapport bewaren.

Zodra u dit menu opent, ziet u de eerder opgeslagen statusrapporten. Blader naar het gewenste bericht met behulp van  en . U kan de bovenste of de onderste pagina zien met behulp van  en . Indien u het Statusrapportmenu wenst af te sluiten, drukt u op  [Terug]. Terwijl u het bericht leest, drukt u op  [Opt] om de beschikbare opties te bekijken.

## ■ Wissen

Het geselecteerde statusrapport wordt gewist.

## ■ Alles wissen

Alle berichten in Statusrapport worden verwijderd. Uw telefoon vraagt u voor de veiligheid of u zeker bent dat u alle berichten wenst te wissen.

Druk vervolgens op  [OK] om alle berichten te verwijderen of op  [Terug] indien u dat niet wenst te doen.

## Voicem. bellen [Menu 1-5]



---

In dit menu kan u naar uw stemberichten luisteren. Indien uw telefoon het adres van de centrale bewaart, dan zal het automatisch bellen, zoniet vraagt uw telefoon u om het adres in te geven.

## Infodienst [Menu 1-6]

---

Celinformatieberichten zijn tekstberichten die door het netwerk worden verzonden aan groepen GSM-gebruikers. Deze berichten geven algemene informatie, zoals weerberichten, verkeersinformatie en beurskoersen. Elk soort informatie beschikt over een bijbehorende nummer. Wanneer u een celinformatiebericht ontvangt, dan leest u dat als volgt:





1. Wanneer u een celinformatiebericht ontvangt, dan wordt dat automatisch weergegeven op het scherm. Indien het bericht zo lang is dat het niet helemaal kan worden weergegeven in een scherm, dan kan u het lezen door te bladeren met  en .
2. Nadat u het bericht heeft gelezen, drukt u op  [OK] om terug in stand-by modus te gaan.
3. Uw telefoon zal het bewaren tot er een nieuw bericht van dit kanaal komt.
4. Indien u het nogmaals wil lezen, zie [Menu 1-6-2](Lezen).

## ■ Infodienstopt. [Menu 1-6-1]

- **Aan [1-6-1-1]** : Indien u dit menu selecteert, dan zal uw toestel celinformatieberichten ontvangen.
- **Uit [1-6-1-2]** : Indien u dit menu selecteert, dan zal uw toestel geen celinformatieberichten ontvangen.

## ■ Lezen (Afhankelijk van netwerk en abonnement) [Menu 1-6-2]

In dit menu kan u het opgeslagen celinformatiebericht lezen. Bovendien bewaart uw toestel enkel het laatste bericht van elk kanaal.

1. Indien u dit item selecteert, dan geeft uw telefoon automatisch het bericht weer.
2. U kan het lezen. Indien het bericht zo lang is dat het niet kan worden weergegeven in een scherm, blader dan met behulp van  en .
3. Nadat u het gelezen heeft, drukt u op de  toets en drukt u op  [Afsl.] om dit menu te verlaten.



## ■ Thema's (Afhankelijk van netwerk en abonnement) [Menu 1-6-3]

### SIM

Indien u dit menu selecteert, dan kan u de CB-berichtcategorie in het SIM-geheugen toevoegen of wissen. Indien u het menu **Toevoegen** selecteert, dan kan u enkel categorienummers ingeven die bestaan uit twee cijfers.

Indien u het menu **Wissen** selecteert, dan ziet u de lijst van de CB-berichtencategorie. U kan dit verwijderen met behulp van  [Wis].

### Telefoon

Indien u dit menu selecteert, dan kan u de CB-berichtcategorie in het telefoongeheugen toevoegen, selecteren en wissen. Indien u het menu **Toevoegen** selecteert, dan voegt u de CB-berichtcategorie toe met een bijnaam. Indien u het menu **Kiezen** selecteert, dan ziet u een lijst met CB-berichtcategoriënummers met hun bijnaam en u selecteert deze met behulp van  [OK] om ze te activeren of te deactiveren. Indien u het menu **Wissen** selecteert, dan ziet u de lijst van de CB-berichtencategorie met hun bijnaam. U kan deze verwijderen met  [Wis].

## ■ Talen [Menu 1-6-4]

In dit menu kan u talen selecteren. Vervolgens ontvangt uw toestel celinformatieberichten in de gekozen taal.

1. In dit menu ziet u verschillende talen. (vb.- Engels, Frans, ..)
2. Blader om de taal naar keuze te selecteren, kies aan/uit.
3. Tijdens de procedure 1~2 kan u meer dan één item kiezen.

## Geheug. Verpl. [Menu 1-7]

---

Indien de gebruiker dit menu selecteert, dan geeft het toestel het gebruikte geheugen en het totale geheugen weer. Het totale geheugen is de som van het SIM- en Telefoongeheugen.

## Instellingen [Menu 1-8]

---

### ■ Status info [Menu 1-8-1]

In dit menu kan u de berichtendienst instellen om de te verzenden berichten te ontvangen. Dit rapport bevat zowel berichten die niet goed verzonden zijn als berichten die met succes verzonden zijn.

- **Aan** : Indien u dit menu selecteert, dan ontvangt u automatisch het statusrapport van het bericht.
- **Uit** : Indien u dit menu selecteert, dan ontvangt u geen statusrapport van het bericht.

### ■ Soort bericht [Menu 1-2]

#### **Tekst, Stem, Fax, X.400, E-mail, ERMES**

Over het algemeen moet deze menukeuze op “**Tekst**” staan. Het kan echter zijn dat uw berichtendienst u de mogelijkheid biedt om uw tekstbericht in alternatieve formaten te converteren zodat ze geschikt zijn voor de installatie die de berichten ontvangt. Neem contact op met uw netwerkexploitant om te weten te komen of deze functie beschikbaar is.

## ■ Bewaartijd [Menu 1-8-3]

Deze netwerkdienst geeft u de mogelijkheid in te stellen hoe lang uw tekstberichten zullen worden bewaard in de berichtencentrale, terwijl er wordt geprobeerd om u deze berichten te bezorgen: **1 uur, 6 uur, 12 uur, 1 dag, 2 dagen, 1 week, Max.**

## ■ SMS Centrum [Menu 1-8-4]

In dit menu vraagt uw telefoon om het adres van uw SMS-centrale. Dit is nodig om tekstberichten te kunnen verzenden.

## ■ Voice Centrum [Menu 1-8-5]

In dit menu vraagt uw telefoon u om het nummer voor uw spraakbericht in te geven. Dit is nodig om naar uw spraakberichten te kunnen luisteren.

## ■ Signaaltoon [Menu 1-8-6]

De gebruiker kan instellen hoeveel maal en hoe vaak de telefoon de gebruiker waarschuwt dat er een bericht werd ontvangen.

Maak gebruik van het menu “Bel-optie” om toegang te krijgen tot de bijkomende diensten die het GSM-netwerk biedt.



<Druk één maal>



### ● Opmerking

- De menu's Oproepen doorschakelen, Oproepen blokkeren en Oproepen in wacht beschikken allemaal over een optie die de huidige servicestatus weergeeft. Deze functie verricht een oproep naar het netwerk. Het kan zijn dat deze oproep u wordt aangerekend. Ga dit na bij uw netwerkexploitant.

## Doorschakelen [Menu 2-1]

(afhankelijk van het netwerk en van het abonnement)

De doorschakeldienst schakelt inkomende spraak-, fax- en/of dataoproepen door naar een ander nummer.

1. Druk [Menu] in stand-by modus.
2. Druk voor een rechtstreekse toegang of gebruik en om Oproepoptie te openen.
3. Selecteer het menu **Doorschakelen** en druk vervolgens op [OK] om te openen.
4. Kies **Gesproken opr.**

### ■ Gesproken opr. [Menu 2-1-1]





- **Alles doorsh.:**  
Oproepen onvoorwaardelijk doorschakelen.
- **Bij geen bereik:**  
Oproepen doorschakelen indien het netwerk u niet kan bereiken.

## Bel-optie [Menu 2]

- **Doorsch. indien bezet:**  
Oproepen doorschakelen indien het telefoontoestel in gesprek is.
- **Doorschakelen indien onbeantwoord:**  
Oproepen doorschakelen indien u niet antwoordt.
- **Alles annuleren:**  
Annuleert enkel het doorschakelen van spraakoproepen.





### ■ Alle gegevens [Menu 2-1-2]:

#### Alle Dataoproepen onvoorwaardelijk doorschakelen.

1. Druk  [Menu] in stand-by modus.
2. Druk  voor een rechtstreekse toegang of gebruik  en  om Oproepoptie te openen.
3. Selecteer het menu **Doorschakelen** en druk vervolgens op  [OK] om te openen.
4. Selecteer **Alle gegevens**.

### ■ Alle fax opr. [Menu 2-1-3]:

#### Alle Faxoproepen onvoorwaardelijk doorschakelen.

1. Druk  [Menu] in stand-by modus.
2. Druk  voor een rechtstreekse toegang of gebruik  en  om Oproepoptie te openen.
3. Selecteer het menu **Doorschakelen** en druk vervolgens op  [OK] om te openen.
4. Selecteer **Alle fax opr.**

### ■ Alles annuleren [Menu 2-1-4]:

#### Annuleert het doorschakelen van alle spraak-, data-en faxoproepen.





1. Druk  [Menu] in stand-by modus.
2. Druk  voor een rechtstreekse toegang of gebruik  en  om Oproepoptie te openen.
3. Selecteer het menu **Doorschakelen** doorschakelen en druk vervolgens op  [OK] om te openen.
4. Selecteer **Alles annuleren**.

## Blokkeren [Menu 2-2]

---

(afhankelijk van het netwerk en van uw abonnement)

De dienst Blokkeren voorkomt dat uw toestel bepaalde soorten oproepen verricht en/of ontvangt. Deze functie vereist een paswoord voor het blokkeren van oproepen van uw netwerkexploitant.

1. Druk  [Menu] in stand-by modus.
2. Druk  voor een rechtstreekse toegang of gebruik  en  om Oproepoptie te openen.
3. Blader om het menu **Blokkeren** te selecteren en druk op  [OK] om dit te openen.
  - **Alle uitgaande oproepen:**  
Deze dienst blokkeert alle uitgaande oproepen.
  - **Uitgaande internationale oproepen:**  
Deze dienst blokkeert de uitgaande internationale oproepen.
  - **Uit. int. behalve lokaal:**  
Deze dienst blokkeert alle internationale uitgaande oproepen, behalve naar uw thuisnetwerk.
  - **Alle inkomende oproepen:**  
Deze dienst blokkeert alle inkomende oproepen.
  - **Inkomende gesprekken als Roaming:**  
Deze dienst blokkeert alle inkomende oproepen tijdens het 'roamen'.
  - **Alles annuleren:**  
Annuleert enkel het blokkeren van spraakoproepen.
  - **Wachtwoord veranderen:**  
Om het paswoord voor het blokkeren van oproepen te wijzigen.





## Oproep inwacht [Menu 2-3]

---

(afhankelijk van het netwerk en van het abonnement)

Activeert of deactiveert de dienst Oproep inwacht. Indien deze dienst geactiveerd is, dan kan de gebruiker een inkomend gesprek in wacht beantwoorden. Indien deze dienst gedeactiveerd is, dan kan de gebruiker een inkomend gesprek in wacht niet beantwoorden of als dusdanig herkennen.

## Bel-optie [Menu 2]

1. Druk  [Menu] in stand-by modus.
2. Druk  voor een rechtstreekse toegang of gebruik  en  om Oproepoptie te openen.
3. Blader om het menu **Oproep inwacht** te selecteren en druk op  [OK] om dit te openen.





### Nummer zenden [Menu 2-4]

---

(afhankelijk van het netwerk en van het abonnement)

Dit menu geldt enkel wanneer de gebruiker een tijdelijk abonnement heeft.

Indien u **Aan** selecteert, dan wordt uw telefoon aan de andere persoon getoond. U kan deze functie aan- en uitschakelen wanneer u dat wenst.





1. Druk  [Menu] in stand-by modus.
2. Druk  voor een rechtstreekse toegang of gebruik  en  om Oproepoptie te openen.
3. Blader om **Nummer zenden** te selecteren en druk op  [OK] om dit te openen.

### CUG (Closed User Group) [Menu 2-5]

---

(afhankelijk van het netwerk)

Met behulp van deze functie kan u het gebruik van de telefoon voor oproepen naar nummers van bepaalde gebruikersgroepen beperken. Wanneer deze functie wordt gebruikt, dan wordt elke uitgaande oproep vergeleken met een groepsindex. Indien er een groepsindex werd bepaald, dan wordt deze gebruikt voor alle uitgaande oproepen. Indien er geen groepsindex werd bepaald, dan gebruikt het netwerk de voorkeursindex (een bepaalde index die in het netwerk wordt bewaard).

1. Druk  [Menu] in stand-by modus.
2. Druk  voor een rechtstreekse toegang of gebruik  en  om Oproepoptie te openen.
3. Blader om **CUG** te selecteren en druk vervolgens op  [OK] om dit te openen.



### Gespreksduur [Menu 3-1]

Met behulp van deze functie kunt u nagaan hoe lang uw Laatste oproep, Alle oproepen, Inkomende oproep en Uitgaande oproep, uitgedrukt in uren, minuten en seconden. U kan de tijdsduurtellers ook opnieuw op nul zetten.

1. Druk [Menu] in stand-by modus.
2. Druk voor een rechtstreekse toegang of gebruik en om Telefoonrekening te openen.
3. Selecteer het menu **Gespreksduur** en druk vervolgens op [OK] om te openen.
4. Dit menu heeft 5 submenu's. U kan kiezen welk item u wenst te bekijken.





### Gesprekskosten [Menu 3-2]

Met behulp van deze netwerkdienst kan u de gesprekskosten controleren van uw laatste oproep of van alle oproepen en u kan de tijdsduurtellers opnieuw op nul zetten. Om de tellers opnieuw op nul te zetten heeft u de PIN2-code nodig. De gesprekskosten worden voor elke SIM-kaart afzonderlijk weergegeven in overeenstemming met de ingestelde eenheid in [Menu 3-3-2].

#### ● Opmerking

- De echte gesprekskosten die uw netwerkexploitant factureert, kan verschillen naargelang de netwerkeigenschappen, het al dan niet afronden bij het factureren, de belastingen, enz.

## Bel-kosten [Menu 3]- (afhankelijk van SIM)

1. Druk  [Menu] in stand-by modus.
2. Druk  voor een rechtstreekse toegang of gebruik  en  om Telefoonrekening te openen.
3. Blader om **Gesprekskosten** te selecteren en druk vervolgens op  [OK] om dit te openen.
4. Dit menu heeft 3 submenu's. Kies het gewenste item.

### Kosten instel. [Menu 3-3]



---

(Afhankelijk van SIM)

#### ■ Kostenlimiet [Menu 3-3-1]





Deze netwerkdienst geeft u de mogelijkheid om de kosten van uw oproepen te beperken tot een bepaald aantal gesprekeenheden. Indien u **Aan** heeft geselecteerd, dan kan u het aantal eenheden van de gesprekskostenlimiet instellen waarna u uw telefoon kan gebruiken tot het gekozen aantal gesprekeenheden bereikt is. Indien u **Uit** heeft geselecteerd, dan kan u de telefoon gebruiken zonder oproepkostenlimiet. Wanneer alle eenheden werden opgebruikt, dan kunnen er enkel nog noodoproepen worden verricht.

Om een oproepkostenlimiet in te stellen, heeft u de PIN2-code nodig.

1. Druk  [Menu] in stand-by modus.
2. Druk  voor een rechtstreekse toegang of gebruik  en  om Telefoonrekening te openen.
3. Blader om **Kosten instel.** te selecteren en druk vervolgens op  [OK] om dit te openen.
4. Kies **Kostenlimiet** en open het.





## ■ Tarief instel. [Menu 3-3-2]

U kan de naam van de munteenheid en de eenheidsprijs ingeven. Neem contact op met uw netwerkexploitant om de aangerekende eenheidsprijzen te kennen. Om de munteenheid en de eenheidsprijs in dit menu in te geven, heeft u de PIN2-code nodig.

1. Druk  [Menu] in stand-by modus.
2. Druk  voor een rechtstreekse toegang of gebruik  en  om Telefoonrekening te openen.
3. Blader om **Kosten instel.** te selecteren en druk vervolgens op  [OK] om dit te openen.
4. Selecteer **Tarief instel.** en open het.

## ■ Samenv.brcht [Menu 3-3-3]

Tijdens of na een oproep, kan u nagaan hoelang een oproep duurt en hoeveel deze kost. Daarvoor moet u dit op **Aan** instellen.

1. Druk  [Menu] in stand-by modus.
2. Druk  voor een rechtstreekse toegang of gebruik  en  om Telefoonrekening te openen.
3. Blader om **Kosten instel.** te selecteren en druk vervolgens op  [OK] om dit te openen.
4. Selecteer **Samenv.brcht.**



## PIN actief [Menu 4-1]

---

In dit menu kunt u instellen of het telefoontoestel om de PIN-code van uw SIM-kaart vraagt wanneer het toestel wordt aangeschakeld. Om deze functie te kunnen gebruiken, zal het toestel u eerst om de PIN-code vragen.

1. Open dit menu door **PIN actief** activeren te selecteren. Vervolgens vraagt uw telefoontoestel om de PIN-code in te brengen, indien dat is geactiveerd.
2. Toets uw PIN-code in.
3. Druk  [OK] om de ingebrachte PIN-code te controleren en druk  [Terug] om een ingetoetst teken te verwijderen.
4. Het volgende menu wordt weergegeven.
  - **Aktief** : uw toestel zal om de PIN-code vragen.
  - **Niet actief** : uw toestel zal niet om de PIN-code vragen.

## Codes verand. [Menu 4-2]

---

Dit menu geeft u de mogelijkheid om de toegangscodes te wijzigen: **PIN1-PIN2-code** en de **Veiligheidscode '0000'**.

1. Open dit menu door **Codes verand.** te selecteren.
2. Selecteer vervolgens de **PIN1-**, **PIN2-**, of de **Veiligheidscode**.
3. Toets uw originele PIN-codes in en druk op  [OK].
4. Uw telefoontoestel vraagt u om de PIN1/PIN2-code of de Beveiligingscode in te geven en om de nieuwe codes in te geven. Druk vervolgens op  [OK]. Dan vraagt het telefoontoestel nogmaals om de nieuwe PIN-codes of Beveiligingscode in te geven.

5. Indien u de correcte originele PIN1/PIN2-code of Beveiligingscode intoetst en de nieuwe paswoorden correct bevestigt, dan worden de codes gewijzigd.

## Vast belnummer [Menu 4-3]

---

Indien dit door uw SIM-kaart wordt ondersteund, kan u uw uitgaande oproepen beperken tot een aantal geselecteerde telefoonnummers. Deze nummers worden beschermd door uw PIN2-code.

1. Open dit menu door **Vast belnummer** te selecteren. Uw telefoontoestel vraagt u om de PIN2-code.
2. Toets uw originele PIN2-code in en druk  [OK]. Indien u de PIN2-code correct intoetst dan wordt het volgende menu weergegeven.
  - **Aktief** : Via deze functie kan u de uitgaande oproepen beperken tot enkele geselecteerde telefoonnummers, indien dit door uw SIM-kaart wordt ondersteund.
  - **Niet actief** : Er zijn geen beperkingen voor de uitgaande oproepen.
  - **Nummer** : Geeft u de mogelijkheid om het Vast oproepnummer toe te voegen, te bewerken en te wissen.



## Netwerk select [Menu 5-1]

---

U kan het netwerk automatisch of manueel kiezen.

### ■ Automatisch [Menu 5-1-1]

Het telefoontoestel selecteert automatisch het netwerk dat in de regio beschikbaar is.

### ■ Handmatig [Menu 5-1-2]

Het telefoontoestel vindt de lijst met de beschikbare netwerken en geeft deze op het scherm weer. Vervolgens kunt u kiezen welk netwerk u wenst te gebruiken indien dit netwerk een roamingovereenkomst heeft met uw eigen netwerkexploitant.

## Tel. instell. [Menu 5-2]

---

### ■ Alarmsignaal[Menu 5-2-1]

Deze instelling bepaalt hoe het telefoontoestel u zal waarschuwen als er een inkomende spraakoproep is: **Belsignaal, Trilfunctie, Tril. & belsig., Beltoon na trillen** en **Stilte**. Zodra u dit menu gekozen heeft, is het volgende mogelijk.

Dit telefoontoestel geeft het menu weer: **Belsignaal, Trilfunctie, Tril. & belsig, Beltoon na trillen** en **Stilte** door te drukken op  en  en te selecteren.

### ■ Achtergr. licht [Menu 5-2-2]

U kan instellen hoe lang het toetsenbord en het scherm moeten oplichten elke keer u op een toets drukt: **Uit, Altijd open flip, 20 seconden, 10 seconden, 5 seconden**.

## ■ Toetsvolume [Menu 5-2-3]

U kan het volumeniveau instellen voor het indrukken van de toetsen: **Niveau 1~5**, en **Uit**.

## ■ Belvolume [Menu 5-4]

U kan het volumeniveau instellen voor de beltoon: **Niveau 1~5** en **Uit**.

## ■ Contrast LCD [Menu 5-5]

U kan de kleurcontrasten van de tekens op het LCD-scherm instellen: Waarde 0~9.

## ■ Belpatroon [Menu 5-2-6]

Via dit menu kan u tal van verschillende belpatronen en beltonen selecteren.

1. Open dit menu. Uw telefoontoestel vraagt om de beltoon en het belpatroon te kiezen.
2. Op het scherm wordt een lijst belpatronen weergegeven. Kies er een uit door op  ,  te drukken. U kan de beltoon ook wijzigen door op  ,  te drukken.

## ■ Taal [Menu 5-2-7]

In dit menu vindt u een selectie van de talen waarin de schermteksten worden weergegeven. Indien u de instelling Automatisch selecteert, dan wordt de taal gekozen van de huidige SIM-kaart. Indien de taal op de SIM-kaart niet wordt gevonden, dan wordt Engels gebruikt.

## ■ Welkom scherm [Menu 5-8]

In dit menu kan u een tekst of animatie instellen die kort wordt weergegeven wanneer het telefoontoestel wordt aangeschakeld.

1. Blader om **Welkom scherm** te selecteren.
2. Het volgende menu wordt weergegeven.
  - **Tekst** : Uw eigen tekst kan worden weergegeven. Indien u dit item selecteert, dan vraagt uw telefoon om het bericht te bewerken.
  - **Animatie** : Er wordt animatie weergegeven.

# Instellingen [Menu 5]

## ■ Standby scherm [Menu 5-2-9]

In dit menu kan u de tekst van het stand-by scherm selecteren. U kan kiezen uit **Zodiac (Gebruiker, Maandelijks)**, **Digitale Klok**, **Analoge Klok**, **Normaal** en **Tekst**. In tekstmodus, kan u de tekst bewerken.

## Belinstelling [Menu 5-3]

---

### ■ Wil. antw. toets [Menu 5-3-1]

- **Aan** : Indien u dit selecteert dan kan u een oproep beantwoorden door de folder te openen of door op om het even welke toets te drukken behalve EINDE/POWER wanneer de folder open is.
- **Uit** : Indien u dit selecteert, dan kan u de telefoon beantwoorden door op  te drukken.

### ■ Aut. nr. herhal. [Menu 5-3-2]

- **Aan** : Wanneer deze functie ingeschakeld is, dan zal uw toestel 10 belpogingen ondernemen na een niet-geslaagde belpoging.
- **Uit** : Wanneer deze functie ingeschakeld is, dan zal uw toestel geen nieuwe belpogingen ondernemen na een niet-geslaagde belpoging.

### ■ Belmode [Menu 5-3-3]

Via dit menu kan het telefoontoestel en een aangesloten PC gebruiken om faxen, data en spraak te verzenden en te ontvangen. Zodra u dit menu gekozen heeft, worden de volgende opties weergegeven.

- **Enkel modus (single mode):**  
Om gebruik te maken van een data- of faxdienst, moet de belmodus op **Enkel modus** staan ingesteld. In deze modus, kan u communiceren via spraak, data en fax.
- **Voice en Fax:**  
In deze modus, kan u spraak maar ook fax overbrengen.
- **(Enkel nummer) RX VOICE EN FAX**
- **(Enkel nummer) RX FAX**

- **(Enkel nummer) RX DATA**

U kan deze modi gebruiken ingeval van een uniforme nummerdienst. Indien u de modus selecteert, dan kan u data, fax of fax en spraak ontvangen, naargelang de modus.

### ● **Opmerking**

- Een uniforme nummerservice houdt in dat het nummer van de fax- of datadienst identiek is aan het nummer van de spraakdienst. Deze modi zijn afhankelijk van de eigenschappen van het netwerk.

### ■ **Aut. beantwoor. [Menu 5-3-4]**

Deze functie wordt geactiveerd indien uw telefoontoestel wordt verbonden met een Handenvrije kit of met een Draagbare handenvrije set.

- **Uit :**  
Wanneer de telefoon belt, dan moet u deze daadwerkelijk opnemen door op een toets te drukken.
- **5 seconden :**  
Na 5 seconden zal uw telefoon automatisch opnemen.
- **10 seconden :**  
Na 10 seconden zal uw telefoon automatisch opnemen.

## **Tijdstelling [Menu 5-4]**

---

### ■ **Klok [Menu 5-4-1]**

Het telefoontoestel beschikt over een eigen klok. In dit menu kan u de tijd instellen en kiezen tussen de 12- of 24-uursweergave.

- **Tijd instellen :**  
In dit menu kan u de tijd van het telefoontoestel instellen. Nadat u de tijd heeft ingesteld, drukt u op  [OK] om het te bewaren.
- **Tijdform inst. :**  
U heeft de keuze tussen een 12- of een 24-uursweergave.

## ■ Datum [Menu 5-4-2]

- **Datum instel. :**

U kunt de datum op uw telefoon instellen (jaar, maand, dag) U bewerkt de datum op dezelfde manier als voor "Klok" geldt.

- **Datumform ins. :**

In dit menu kan u de weergave van de datum instellen: jjjj/mm/dd of dd/mm/jjjj of mm/dd/jjjj.

## ■ Alarm [Menu 5-4-3]

Uw telefoon kan ook als alarmklok worden gebruikt. U kunt de alarmklok op dezelfde wijze instellen als de tijd.

- **Alarm instel. :**

U kunt de alarmklok op uw telefoon zo instellen dat die op het gewenste tijdstip afgaat.

1. Selecteer Alarmklok.
2. Stel de tijd in waarop uw toestel een alarmtoon moet laten horen. U bewerkt deze tijd op dezelfde manier als voor de "Klok".
3. Vervolgens geeft uw toestel elke dag een alarm tot u dit annuleert via "Alarm opheffen".

- **Alarm opheffen :**

U kunt het ingestelde alarm annuleren.

1. In dit menu kunt u selecteren welk alarm u wenst annuleren.
2. Vervolgens annuleert uw telefoontoestel het alarm.

- **Uit. alarm :**

Het alarmsignaal wordt weergegeven, ook als de telefoon uit staat.

## Profiel [Menu 5-5]

---

In dit Menu, kan u een aantal instellingen kiezen die aangepast zijn aan een aantal verschillende omgevingen. (vb. Wanneer u zich buiten bevindt, dan kan u het buitenprofiel kiezen, enz). De beschikbare omgevingsprofielen zijn Normaal, Stilte, Buiten en Gebruiker. De instellingen zijn Alarmsignaal, Toetsvolume, Belvolume.

### ■ Normaal / Stilte / Buiten

- **Activeren** : U kunt profiel als omgeving instellen. Alarmsignaal, Toetsvolume en Belvolume worden tegelijkertijd ingesteld.
- **Veranderen** : U kunt de waarden van de instellingen wijzigen. ; Waarschuwen, Toetsenbordvolume, Beltoonvolume.

### ■ Gebruiker

- **Naam bewerken** : U kan de Profielnaam bewerken.
- **Activeren** : U kan het profiel aanpassen voor uw eigen omgeving.
- **Veranderen** : U kan de waarden van de instellingen wijzigen.

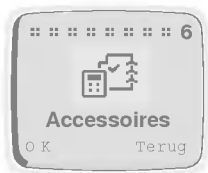



## Planner [Menu 6-1]

Wanneer u dit menu opent, dan wordt er een Kalender weergegeven. Bovenaan het scherm worden de datum en de icoontjes weergegeven. U kunt de dag, de maand en het jaar wijzigen d.m.v. de navigatietoetsen en numerieke toetsen. Een vierkante cursor selecteert de gekozen dag. Wanneer er een streepje staat onder een bepaalde datum, dan betekent dit dat er voor die dag iets werd ingevoerd. Er kan een alarmklok worden ingesteld om u aan bepaalde geplande zaken te herinneren.

### ● Opmerking

- Uw telefoontoestel moet aanstaan om deze functie te gebruiken.





### ■ Dag bekijken

Geeft de notities weer die voor de gekozen dag werd ingegeven. Gebruik  ,  om door de notitie(s) te bladeren. Indien u een alarm instelt voor de notitie, dan wordt er een alarmklok weergegeven. Druk  [Opt] om de geselecteerde notitie te wissen, te bewerken of te verzenden.

- **Wissen** : laat toe dat u de notitie verwijdert.
- **Bewerken** : laat toe dat u de notitie bewerkt.
- **Notitie zenden** : laat toe dat u de notitie als een kort bericht (SMS) verzendt. Zie Berichten voor bijkomende details [Menu 1].

## ■ Maken

Geeft u de mogelijkheid om een notitie in te geven. U kunt kiezen uit de volgende soorten notities. U kunt maximaal 40 tekens ingeven en 50 gebeurtenissen plannen.

- **Agenda** : Geef de tijd van de gebeurtenis en de alarmtijd in en druk  [OK].
- **Oproep** : Geef het telefoonnummer (of haal het uit de Telefoonlijst), de tijd en de alarmtijd in en druk  [OK].
- **Memo** : Geef het onderwerp en de alarmtijd in en druk  [OK].
- **Jubileum** : Geef de tijd van de gebeurtenis en de alarmtijd in en druk  [OK]. U kan een titel uit het submenu kiezen: **Verjaardag, Bruiloft, Geheugen, Enz.**

## ■ Wissen

Geeft u de mogelijkheid om in de geselecteerde notitie(s) te wissen.

- **Willekeurig**
- **Een voor een**
- **Alles in een**

## ● Opmerking

- Op de geselecteerde datum gaat de alarmklok af en wordt de notitie weergegeven.

## ■ Alles bekijken

Geeft alle ingegeven notities weer, ongeacht de dag. Gebruik  ,  om door de notitie(s) te bladeren. Door  [opt] te drukken krijgt u toegang tot hetzelfde menu als 'Dag bekijken'.

## Wereldtijd [Menu 6-2]



---

Deze functie geeft de wereldkaart, de steden en de plaatselijke tijd weer. De huidige tijd wordt weergegeven in overeenstemming met de ingestelde tijdweergave (12/24 uur). Druk  ,  om de tijdzone te wijzigen en  ,  om door de namen van de steden te bladeren. Druk  [Instel.] om uw telefoon in te stellen op de plaatselijke tijd van de geselecteerde stad.

## Rekenmachine [Menu 6-3]

---

Deze functie ondersteunt wiskundige basisberekeningen zoals optellen, aftrekken, vermenigvuldigen en delen.

1. Geef de getallen in waarmee u wilt rekenen.
2. Om de functie te selecteren, gebruikt u  en  . De geselecteerde bewerking zal met een vierkante cursor worden aangeduid. Druk  [Gemakkelijke toets] om uw keuze te bevestigen.
3. Wanneer u de berekening heeft voltooid, dan kan u drukken op “=” of op  [Result.] om het resultaat te zien.

## Conver. eenheid [Menu 6-4]

---

1. Selecteer de menu-items die u wenst om te rekenen. **Lengte, Gewicht, Volumes, Oppervlakte.**
2. Geef de om te rekenen getallen in met behulp van de numerieke toetsen.
3. Selecteer vervolgens de eenheidsmaat die van toepassing is op de huidige waarde.
4. Geef dan de eenheidsmaat op waarnaar u de huidige waarde wenst om te rekenen.
5. De omgerekende waarde en eenheidsmaat worden weergegeven.

## Spelletje [Menu 6-5]

---

In het telefoontoestel zijn de volgende spelletjes geprogrammeerd.





- Corsair
- Crazy Race
- Diamond King
- Stone Axe
- Black Jack

### ● Opmerking

De besturingstoetsen verschillen voor elk spelletje.

Elk spelletje beschikt wel over een schermtekst waarin wordt uitgelegd wat de voornaamste besturingstoets is. Onder vindt u enkele andere gebruikelijke besturingstoetsen.

[Gebruikelijke toetsfunctie]

-  [Zachte 1 toets] : Spelpauze
-  [Zachte 2 toets] : Verdergaan met spel
-  [Verzendtoets] : Start spel, Bewaar score
-  [Powertoets] : Spel afsluiten

## PC Sync

PC Sync is een programma voor het uitwisselen van data tussen PC & telefoon, met behulp van een datakabel. Indien u deze functie wenst te gebruiken, dan moet u dus de bijbehorende kit kopen. Voor meer informatie hierover, verwijzen we u graag naar het PC Sync helpbestand op de PC Sync cd.

U kunt een nummer vormen door tegen uw GSM-toestel te praten.



## Training [Menu 7-1]

---

U kunt uw telefoon zo programmeren dat deze een spraaketiket verbindt met een ingegeven nummer. Wanneer u dit menu selecteert, dan zou u binnen de 2 seconden een woord moeten zeggen, waarna de telefoon u vraagt om het te herhalen zodat de juistheid van de spraakherkenning kan worden gecontroleerd. Wanneer de spraakherkenning is afgerond, kan u een daarmee verbonden nummer ingeven.

## Zoeken [Menu 7-2]

---

U kunt dit menu gebruiken om te bewerken, wissen en om na te gaan welke spraak er bestaat.

### ■ Stem zoeken [Menu 7-2-1]

U kunt het gewenste nummer vinden door te spreken.

Deze procedure verloopt op dezelfde wijze, maar het resultaat is verschillend. Het resultaat is een ander menu.

- **Stem bewerken :**

U kunt een spraaketiket wijzigen. Dit gebeurt op nagenoeg dezelfde wijze als het aanleren, maar er wordt een nummer aan toegevoegd.

- **Nr. bewerken :**

U kunt een nummer wijzigen. Dit toont het nummer dat verbonden is aan het spraaketiket. Nadat u het bewerkt heeft, drukt u op  [OK].

- **Wissen :**

U kunt een spraaketiket en het bijbehorende nummer verwijderen.

## ■ Nummer zoeken [Menu 7-2-2]

U kunt de nummers vinden die per nummer werden bewaard. U hoeft niet alle cijfers in te typen. Het geeft alle nummers weer met inbegrip van het gedeelte dat nog moet worden ingetypt.

U kunt de stem horen en het nummer zien met behulp van  en .

U kan de gesproken naam horen die met het nummer verbonden is door op  aan de zijkant van het toestel te drukken. De submenu's zijn dezelfde als bij het submenu Spraak zoeken.

## Instellingen [Menu 7-3]

- **Aktief** : Als u deze functie kiest, dan kan u met uw stem bellen.
- **Niet actief** : U kunt niet met uw stem bellen.

## Alles wissen [Menu 7-4]

Dit menu geeft u de mogelijkheid om alle voice dial nummers te wissen.



U kunt surfen op het internet en de meest recente informatie bekijken. Deze informatie wordt ter beschikking gesteld in een speciaal formaat (WAP) dat is aangepast aan de weergavemogelijkheden van de telefoon. Wanneer u toegang wil hebben tot het internet, dan kan het zijn dat u zich eerst moet registreren bij uw netwerkexploitant.



## Home [Menu 8-1]



---

Terug naar de startpagina. De startpagina kan de website zijn die in het actieve profiel door uw netwerkexploitant werd ingesteld.

Om WAP te activeren, drukt u enkele seconden op de  toets in stand-by modus of drukt u op de  [OK] toets in het menu Home [Menu 8-1].

## Bladwijzer [Menu 8-2]

---

Wanneer u dit menu opent, dan wordt uw persoonlijke lijst met Favorieten weergegeven. U kan tot 9 favorieten bewaren. Druk vervolgens op  [OK] om toegang te krijgen tot de verschillende opties, of druk  [Terug] om het scherm te verlaten.

- **Ga naar** : Ga naar de gekozen favorieten.
- **Bewerken** : Om het adres en de titel van de gekozen favoriet te bewerken.
- **Wissen** : Wis de geselecteerde favorieten van de lijst van favorieten.
- **Bldwijzr toev.** : Bewerk het adres en de titel van de website die u aan uw lijst van favorieten wenst toe te voegen.

## Profiel [Menu 8-3]

---

Toon of open uw eigen profielinstellingen voor de internetverbinding. U kan tot 5 profielen opmaken en de gewenste optie activeren. Blader naar het gewenste profiel en druk  [OK] om toegang te krijgen tot de verschillende opties.

- **Aktiveren** : Om het gekozen profiel te activeren.
- **Instellingen** : Om de details van het profiel in te stellen.
  - **Profielnaam** : Om de Profielnaam te bewerken.
  - **Oproepnummer** : Om het dataoproepnummer te bewerken.
  - **Soort oproep** : Om het type oproep te selecteren.
  - **IP Adres** : Om het IP-adres van de gateway waarmee u verbinding wilt maken, te bewerken.
  - **IP Poort** : Om het IP-poortnummer van de gateway waarmee u verbinding wil maken, te bewerken.
  - **Log-in naam** : Om de inlognaam van de ingestelde thuispagina in het geselecteerde profiel, te bewerken.
  - **Wachtwoord** : Om het paswoord van de ingestelde thuispagina in dit profiel, te bewerken.
  - **Homepage** : U kan het adres van de website wijzigen. Dit adres zal worden verbonden wanneer u in het internetmenu Homepage kiest of internet opstart via .

## Cache leegmak. [Menu 8-4]

---

Uw telefoon zal de inhoud van het cachegeheugen wissen.

# In het internetmenu

## ■ Home

Verwijst naar [Menu 8-1].

## ■ Bladwijzer

Verwijst naar [Menu 8-2].

## ■ Bew. als bldwzr

U kan de website waarmee uw telefoon verbinding maakt, opslaan in de lijst van favorieten in dit menu.

## ■ Ga naar URL

Brengt u naar de gewenste website. In dit menu kan u het adres van de website bewerken.

## ■ URL tonen

In dit menu wordt de URL van de huidige verbonden website weergegeven.

## ■ Herladen

Maakt een nieuwe verbinding met de huidige verbonden pagina.

## ■ Cache leegmak.

Verwijst naar [Menu 8-4].

## ■ Afsluiten

Verbreekt de verbinding en sluit WAP af.

# Hoe DTMF-tonen verzenden?

Voor sommige telefoondiensten (zoals antwoordapparaten van telefoons en pagers) moet uw telefoon DTMF-tonen (Dual Tone Multi-Frequency) uitzenden, ook “pieptonen” genoemd. Deze worden gebruikt om paswoorden, terugbelnummers, enz. te communiceren.

## Pauzetekens

---

Om een pauzeteken te krijgen, drukt u even op . Het scherm geeft een **P** voor een Pauze. De telefoon beschouwt een **P** altijd als een pauzeteken. Wanneer u een nummer belt dat een pauzeteken bevat, dan zal uw telefoon het eerste deel (het telefoonnummer) vormen en vervolgens wachten tot er een verbinding tot stand is gebracht om de rest van de tekens als DTMF-tonen door te zenden.

## Uw antwoordapparaat beluisteren (bijvoorbeeld)

---

**Bijvoorbeeld:** Om alle paswoorden op uw antwoordapparaat (paswoord 5452) te beluisteren op het telefoonnummer 12345678, vormt u: 12345678P5452. De telefoon vormt 12345678 en wacht tot de verbinding tot stand is gebracht. Wanneer dat is gebeurd, zendt de telefoon 5452 (het paswoord) door.

## Tijdens een oproep

---

Wanneer u een DTMF-toon moet verzenden, druk dan eenvoudigweg de nummers en de DTMF-toon zal worden verzonden.

# Opties inkomende oproepen

De telefoon biedt u een aantal besturingsfuncties waarvan u tijdens een oproep gebruik kan maken. U kan niet al deze functies tegelijkertijd gebruiken. De meeste Opties voor inkomende oproepen zijn netwerkdiensten. Door tijdens een oproep  [Opt] in te drukken, kan het zijn dat de volgende Opties voor inkomende oproepen beschikbaar worden:

## ■ Opt. wachtstand

### (afhankelijk van netwerk)

Tijdens een oproep kan u een oproep in wacht zetten.

1. Druk tijdens een oproep op  [OK] om de Opties inkomende oproepen te openen.
2. Kies **Opt. wachtstand** om de huidige oproep in wacht te zetten.

## ■ Opr. terugvind.

### (afhankelijk van netwerk)

Indien u al een oproep in wacht gezet heeft, dan kan u deze oproep terugnemen.

1. Druk tijdens een oproep op  [OK] om de Opties inkomende oproepen te openen.
2. Selecteer **Opr. terugvind.** om een in wacht gezette oproep terug te nemen.

## ■ Wisselgesprek





### (afhankelijk van netwerk)

Wanneer er een huidige oproep en een in wacht gezette oproep zijn, dan plaatst u met dit menu de huidige oproep in wacht en de in wacht gezette oproep wordt de huidige. U kan naar believen heen en weer wisselen.

1. Druk tijdens een oproep op  [OK] om de "Opties inkomende oproepen" te openen.
2. Selecteer **Wisselgesprek** om een huidige oproep en een in wacht gezette oproep te wisselen.

## ■ Conferentie (afhankelijk van netwerk)

Met deze functie kunnen er tot 6 personen deelnemen aan een conferentiegesprek (afhankelijk van netwerk).

1. Terwijl u in gesprek bent, vormt u het nummer en drukt u  .  
De eerste oproep wordt in wacht gezet.
2. Om de eerste conferentiedeelnemer in het gesprek te betrekken, drukt u  [Opt], vervolgens selecteert u conferentiegesprek, aansluiten en drukt u .
3. Om een nieuwe deelnemer aan het gesprek toe te voegen, herhaalt u stap 1 en 2.
4. Om één enkele conferentiedeelnemer niet langer aan het gesprek te laten deelnemen, drukt u  [Opt], selecteert u conferentiegesprek, privé en drukt u  [OK]. Selecteer de deelnemer die u niet langer wil laten deelnemen aan het gesprek en druk .
5. Om het conferentiegesprek te beëindigen, sluit u de flip.

## ■ Afsluiten

U kunt de verbinding verbreken met een gesprek dat al in wacht is gezet, met de huidige oproep en met alle oproepen via de menu-items Huidige oproep, Oproep in wacht zetten en Alle oproepen te bladeren.

- Oproep actief
- Opr. wachtstand
- Alle oproepen

## ■ Mute aan

Indien deze functie wordt geselecteerd, dan kan de andere persoon u niet horen maar u kan zijn of haar stem wel horen. Wanneer de verbinding wordt verbroken, dan zal Geluid aan automatisch worden geactiveerd. De standaardinstelling is Geluid aan.

1. Druk tijdens een oproep op  [OK] om de Opties inkomende oproepen te openen.
2. Selecter **Mute aan** om geen geluid door te zenden.

# Opties inkomende oproepen

## ■ Mute uit

Indien deze functie geselecteerd wordt, dan kan de andere persoon u horen. De standaardinstelling is Mute uit.

## ■ DTMF aan

Indien deze functie geselecteerd wordt, dan kan u DTMF-tonen zenden. De standaardinstelling is DTMF aan. Voor bijkomende informatie, leest u 'Hoe DTMF-tonen verzenden?'.

1. Druk tijdens een oproep op  [OK] om de Opties inkomende oproepen te openen.
2. Selecteer **DTMF aan** om DTMF-tonen te verzenden.

## ■ DTMF uit

Indien deze functie geselecteerd wordt, dan kan u geen DTMF-tonen verzenden. De standaardinstelling is DTMF aan.





1. Druk tijdens een oproep op  [Opt] om de Opties inkomende oproepen te openen.
2. Selecteer **DTMF uit** om geen DTMF-tonen te verzenden.

## ■ Schrijfblok

Met deze functie kan u iets noteren (telefoonnummer) tijdens een oproep. Nadat u de verbinding verbroken heeft, zal het telefoonnummer op het scherm worden weergegeven. U kan het telefoonnummer vervolgens bewaren in de Telefoonlijst en een verbinding tot stand brengen door op  te drukken.

1. Druk tijdens een oproep op  [Opt] om de Opties inkomende oproepen te openen.
2. Selecteer **Schrijfblok** om een notitie te maken (telefoonnummer).

## ■ Opnemen

Wanneer u het gesprek wilt opnemen, druk dan even op  en het gesprek wordt opgenomen. Om de opname te stoppen, drukt u op ,  of sluit u eenvoudigweg de flip. Om uw opnames af te spelen, zie hoofdstuk <Voice Memo>. Voor bijkomende informatie, zie <Voice Memo>. Tijdens een gesprek duwt u even op  aan de rechterzijde van het toestel.

## ■ Bericht

Indien u deze functie selecteert, dan kan u naar het berichtenmenu gaan [Menu 1]. Zie <Berichten> voor bijkomende details [Menu 1].

1. Druk tijdens een oproep op  [Opt] om de Opties inkomende oproepen te openen.
2. Selecteer **Bericht** om een bericht te verzenden.

## ■ SIM-DIENST

Uw netwerkexploitant kan u speciale toepassingen bieden via de SIM-kaart. Voorbeelden daarvan zijn thuisbankieren, beurs, etc. Indien u voor een van deze diensten geregistreerd bent, dan verschijnt de naam van deze dienst aan het einde van het Hoofdmenu. Met het SIM-dienstenmenu is uw telefoon klaar voor de toekomst. Het toestel kan extra diensten van uw netwerkexploitant ondersteunen. Neem voor bijkomende informatie contact op met uw netwerkexploitant.

## Hoe data- en faxoproepen gebruiken?

Om gebruik te maken van de data- of faxdienst, moet u over de nodige communicatiesoftware beschikken zoals een data- of faxprogramma. Voor u deze functies gebruikt, moet u de telefoon aan een computer aansluiten of u moet nagaan of uw telefoon verbonden is met een compatibel toestel.

### Een data- of faxoproep verrichten

---

Om gebruik te maken van een data- of faxdienst, moet de belmodus op "uniforme modus" staan ingesteld. (Instellingen → Belinstelling → Belmode → Enkel modus)) In deze modus, kan u communiceren via spraak, data en fax. Indien u de belmodus instelt op "spraak- en faxmodus" (Instellingen → Belinstelling → Belmode → Voice en Fax), dan kan u Voice- en faxberichten verzenden zonder dat u de functie spraakoproepen moet uitschakelen.

#### ■ Een data- of faxoproep verzenden

1. Sluit uw computer op de telefoon aan.
2. Nadat u de communicatiesoftware heeft opgestart, verricht u een oproep en zendt u data of een fax door.
3. Na de data- of faxtransmissie kan u de oproep beëindigen door de communicatiesoftware uit te zetten, door  te drukken of door de flip te sluiten.

#### ■ Een data- of faxoproep ontvangen

1. Sluit uw computer op de telefoon aan.
2. Nadat u de communicatiesoftware heeft opgestart, neemt u een oproep aan en ontvangt u data of een fax.
3. Na de data - of faxontvangst kan u de oproep beëindigen door de communicatiesoftware uit te zetten, door  te drukken of door de flip te sluiten.

## Een spraak- of faxoproep verrichten



---

In deze modus kunt u spraak- en faxberichten verzenden zonder dat u de functie spraakoproepen hoeft uit te schakelen.

### ● Opmerking

- Het netwerk stelt deze modus ter beschikking. Indien het netwerk deze modus niet ondersteunt, dan kan u de functie spraak- en faxoproepen niet gebruiken.

### ■ Voice- en faxoproepen verzenden

1. Sluit uw computer op de telefoon aan.
2. Selecteer **Voice- en faxmodus**. **Voice- en faxmodus** geeft u ook de mogelijkheid om van spraakmodus te wisselen naar faxmodus tijdens een oproep.
3. Indien het **Geselecteerde** bericht op de telefoon wordt weergegeven, dan is het klaar om verzonden te worden.
4. Toets het gewenste telefoonnummer in of druk op Autom. Herhalen en druk .
5. Na de spraaktransmissie kan u beginnen met de faxtransmissie.
6. Na de faxtransmissie kan u de oproep beëindigen door de communicatiesoftware uit te zetten, door  te drukken of door de flip te sluiten.

### ■ Voice- en faxoproepen ontvangen



1. Sluit uw computer op de telefoon aan.
2. Na de spraaktransmissie, kan u de faxoproep beantwoorden door het softwareprogramma op te starten (indien dit niet automatisch gebeurt).

# Voice Memo

Via voice memo kan u tot 3 spraakberichten opnemen die elk tot 30 seconden lang zijn. Dit kan nuttig zijn wanneer u geen pen en papier bij de hand heeft om notities te nemen of om een boodschap te noteren.

## Voice Memo

---

1. Om deze functie te gebruiken drukt u lang op  [Opnametoets] tijdens een oproep of in stand-by modus.
2. De opname wordt gestart en op het scherm ziet u het bericht **Opname** en de opnametijd.
3. Indien u de opname stop wil zetten, druk dan kort op  [Opnametoets].

## Voice Memo menu

---

Het telefoontoestel geeft voice memo informatie weer, zoals de opnametijd en –datum, door kort op  [Opnametoets] te drukken. Nadat u de memo geselecteerd heeft met behulp van  en , drukt u op  [Opt] om het onderstaande menu te zien.

### ■ Afspelen [Voice Memo menu 1]

In dit menu kan u de geselecteerde voice memo beluisteren. U kan uw voice memo ook horen via de luidspreker aan de achterzijde van het telefoontoestel.

### ■ Wissen [Voice Memo menu 2]

U kan de geselecteerde voice memo verwijderen.

### ■ Alles wissen [Voice Memo Menu 3]

Uw telefoontoestel zal alle opgenomen voice memo's verwijderen.

**Wanneer u dit toestel gebruikt, dan moet u ervoor zorgen dat de basisveiligheidsvoorzorgen altijd worden gevolgd.**

- Raak de adapter niet met natte handen aan.
- Haal het toestel niet uit elkaar. (Raadpleeg een gekwalificeerde technicus wanneer uw telefoon herstelling behoeft.)
- Houd het toestel verwijderd van elektrische apparaten zoals TV, radio of PC.
- Houd het toestel verwijderd van warmtebronnen zoals radiators en fornuizen.
- Laat het toestel niet vallen.
- Stel het toestel niet bloot aan mechanische trillingen of schokken.
- Het omhulsel van het toestel kan worden beschadigd indien het wordt verpakt in papier of vinylpapier.
- Gebruik een droge doek om de buitenkant van het toestel te reinigen. (Gebruik geen oplosmiddelen zoals benzeen, thinner of alcohol.)
- Stel het toestel niet bloot aan overmatige rook of stof.

## ■ Zorg dragen voor de batterij

- U hoeft de batterij niet volledig te ontladen voor u ze oplaadt. In tegenstelling tot andere batterijsystemen, is er in deze batterij geen geheugeneffect dat de capaciteit van de batterij beïnvloedt.
- Gebruik uitsluitend LG-batterijen en laders. LG-laders zijn zo ontworpen dat de batterij een maximale levensduur haalt.
- Haal de batterij niet uit elkaar of veroorzaak geen kortsluiting in de batterij.
- Houd de metalen contactpunten van de batterij zuiver.
- Vervang de batterij indien ze geen aanvaardbare capaciteit meer heeft. De batterij kan wel honderden malen worden opgeladen voor ze aan vervanging toe is.
- Herlaad de batterij indien ze lange tijd niet gebruikt werd, voor een maximale bruikbaarheid.
- Stel de batterijlader niet bloot aan rechtstreeks zonlicht of gebruik hem niet in vochtige omgevingen, zoals de badkamer.
- Bewaar de batterij niet in warme of koude plaatsen, dit kan de capaciteit van de batterij beïnvloeden.

## Algemeen

---

Productnaam : LG-600

Systeem : GSM 900/DCS 1800

SIM-kaart : Kleine plug-in kaart, type 3V of 5V

## Afmetingen

---

Grootte : 80 X 44 X 25 mm

Gewicht met standaardbatterij : 90,4 g

## Omgevingstemperaturen

---

Max : +55°C

Min : -10°C



# GSM-Téléphone

GUIDE DE L'UTILISATEUR

MODELE : LG - 600

Veillez lire attentivement ce manuel avant  
d'utiliser votre téléphone et conservez-le pour  
référence.



**Le modèle LG-600 présente une finition raffinée et offre un plus grand confort d'utilisation.**



Tous les émetteurs radio comportent des risques d'interférences s'ils sont placés à proximité d'appareils électroniques.



Les téléphones doivent rester éteints à tout moment lorsque vous vous trouvez à bord d'un avion.



N'activez pas le téléphone à proximité d'une station-service, d'un dépôt de carburant, d'une usine chimique ou d'un chantier où des explosifs sont entreposés.



Évitez d'utiliser le téléphone dans les hôpitaux : cela risquerait d'affecter le fonctionnement de certains appareils médicaux électroniques tels que les pacemakers et les prothèses auditives.



Des interférences mineures peuvent survenir dans les téléviseurs, les récepteurs radio, les ordinateurs, etc.



Évitez de tenir le téléphone en main pendant que vous conduisez.



Ne démontez pas le téléphone ni la batterie.

## Attention :



Utilisez uniquement les batteries et les chargeurs indiqués. D'autres appareils risqueraient d'endommager le téléphone.



Les batteries usagées doivent être recyclées conformément à la législation en vigueur.



Utilisez exclusivement des accessoires d'ORIGINE afin d'éviter d'endommager votre téléphone.

## Présentation générale

<b>Accessoires</b> .....	<b>10</b>
<b>Parties du téléphone</b> .....	<b>11</b>
• Face avant du téléphone .....	11
• Face arrière du téléphone .....	12
<b>Description des touches</b> .....	<b>13</b>
• Côté du téléphone .....	14
• Touches alphanumériques .....	15

## Informations d'affichage

<b>Informations d'affichage</b> .....	<b>16</b>
• Icônes à l'écran .....	16

## Pour débiter

<b>Installation</b> .....	<b>18</b>
• Installation de la carte SIM .....	18
• Installation de la batterie .....	19
• Chargement de la batterie .....	20
• Déconnexion du chargeur .....	20
<b>Séquence de mise en marche</b> .....	<b>22</b>
<b>Codes d'accès</b> .....	<b>23</b>
• Code PIN1 (4 à 8 chiffres) .....	23
• Code PIN2 (4 à 8 chiffres) .....	23
• Code PUK1 (4 à 8 chiffres) .....	24
• Code PUK2 (4 à 8 chiffres) .....	24
• Code de sécurité (4 à 8 chiffres) .....	24
<b>Ecriture et lecture de messages</b> .....	<b>25</b>
• Ecrire un message .....	25
• Lire un message .....	25
<b>Ecriture intuitive</b> .....	<b>26</b>
• Comment utiliser l'écriture intuitive .....	26

## Fonctions d'appel

<b>Envoyer et recevoir des appels</b> .....	<b>29</b>
• Envoyer des appels .....	29
• Répondre à un appel .....	31
<b>Numéros récents</b> .....	<b>32</b>
• Numéro appelé .....	32
• Numéro reçu .....	32
• No. en absence .....	32

## Accès au Menu

<b>Répertoire</b> .....	<b>33</b>
• Rechercher [Noms 1] .....	34
• Rech.E-Mail [Noms 2] .....	34
• Ajouter entrée [Noms 3] .....	35
• Ajouter E-Mail [Noms 4] .....	36
• Groupes [Noms 5] .....	36
• Appel abrégé [Noms 6] .....	38
• Effacer tout [Noms 7] .....	39
• Mémoire [Noms 8] .....	39
• Copier [Noms 9] .....	40
• SDN (Numéros de service) [Noms 10] .....	41
• No. personnel [Noms 11] .....	41
<b>Structure MMI</b> .....	<b>42</b>
<b>Utilisation du Menu</b> .....	<b>46</b>
<b>Navigation dans le menu par défilement</b> .....	<b>46</b>
<b>Raccourcis d'accès aux menus</b> .....	<b>46</b>
<b>Messages [Menu 1]</b> .....	<b>47</b>
• Ecrire msg. [Menu 1-1].....	47
• Msg.envoyés [Menu 1-2] .....	48
• Messages reçus [Menu 1-3] .....	49
• Info messages [Menu 1-4] .....	50

• App.msg.vocal [Menu 1-5] .....	51
• Msg Réseau [Menu 1-6] .....	51
• Etat mémoire [Menu 1-7] .....	53
• Réglages [Menu 1-8] .....	53
<b>Option appel [Menu 2] .....</b>	<b>55</b>
• Dévier appel [Menu 2-1] .....	55
• Appel interdit [Menu 2-2] .....	57
• Attente appel [Menu 2-3] .....	57
• N° émetteur [Menu 2-4] .....	58
• CUG (Groupe d'utilisateurs restreint) [Menu 2-5] .....	58
<b>Coût d'appel [Menu 3]-(dépend du SIM) .....</b>	<b>59</b>
• Durée appel [Menu 3-1] .....	59
• Coût d'appel [Menu 3-2] .....	59
• Réglage coûts [Menu 3-3] .....	60
<b>Sécurité [Menu 4] .....</b>	<b>62</b>
• Pin activé [Menu 4-1] .....	62
• Changer codes [Menu 4-2] .....	62
• No. appel fixé [Menu 4-3] .....	63
<b>Réglages [Menu 5] .....</b>	<b>64</b>
• Sél. Réseau [Menu 5-1] .....	64
• Rég. Tél. [Menu 5-2] .....	64
• Réglage appel [Menu 5-3] .....	66
• Réglage heure [Menu 5-4] .....	67
• Profils [Menu 5-5] .....	69
<b>Accessoires [Menu 6] .....</b>	<b>70</b>
• Planificateur [Menu 6-1] .....	70
• Heure mondiale [Menu 6-2] .....	72
• Calculatrice [Menu 6-3] .....	72
• Convers. unité [Menu 6-4] .....	72
• Jeu [Menu 6-5] .....	73
• Sync PC .....	73

<b>Appel vocal [Menu 7]</b> .....	<b>74</b>
• Associer [Menu 7-1] .....	74
• Rechercher [Menu 7-2] .....	74
• Réglages [Menu 7-3] .....	75
• Effacer tout [Menu 7-4] .....	75
<b>Internet [Menu 8]</b> .....	<b>76</b>
• Accueil [Menu 8-1] .....	76
• Signets [Menu 8-2] .....	76
• Profils [Menu 8-3] .....	77
• Vider cache [Menu 8-4] .....	77
<b>Dans le menu Internet</b> .....	<b>78</b>

## Fonctions supplémentaires

<b>Comment envoyer des tonalités DTMF</b> .....	<b>79</b>
• Caractères d'attente .....	79
• Consultation de votre répondeur (exemple) .....	79
• Pendant un appel .....	79
<b>Options en cours d'appel</b> .....	<b>80</b>
<b>Comment utiliser l'appel de données et de télécopie</b> .....	<b>84</b>
• Envoyer des données ou des fax .....	84
• Envoyer un message vocal et un fax .....	85
<b>Mémo vocal</b> .....	<b>86</b>
• Mémo vocal .....	86
• Menu du mémo vocal .....	86
<b>Entretien et maintenance</b> .....	<b>87</b>
<b>Données techniques</b> .....	<b>88</b>
• Généralités .....	88
• Dimensions .....	88
• Températures ambiantes .....	88

Assurez-vous que vous disposez de toutes les pièces indiquées ci-dessous.



Casque



Pince de ceinture

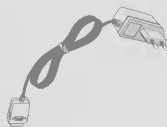

Adaptateur de voyage



Carte de garantie



Guide de l'utilisateur



Batterie standard



Kit portable mains libres (PHF-10G)

### <Accessoires en option>

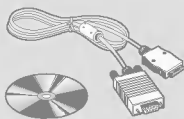

Kit de données/CD (DK-10G)

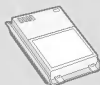

Batterie prolongée (BEL-11G)

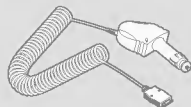

Adaptateur allume-cigare (CLA-10G)



Chargeur de bureau (DC-11G)

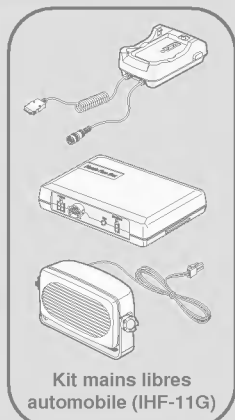

Kit mains libres automobile (IHF-11G)

## Face avant du téléphone



- 1 Ecran LCD
- 2 Icônes
- 3 Indicateur d'appel lumineux
- 4 Antenne

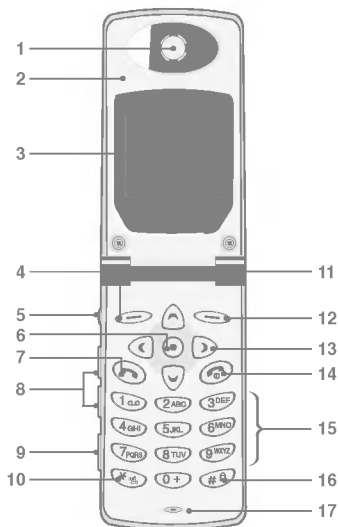

- 1 Ecouteur
- 2 Volet actif
- 3 Ecran d'affichage
- 4 Touche de menu gauche
- 5 Touche d'enregistrement
- 6 Touche de confirmation
- 7 Touche d'envoi
- 8 Touche latérale montante/descendante
- 9 Micro d'oreille
- 10 Touche étoile
- 11 Indicateur lumineux d'appel
- 12 Touche de menu droite
- 13 Touches de navigation
- 14 Touche FIN/MISE SOUS TENSION
- 15 Touches numériques
- 16 Touche dièse
- 17 Micro

## Face arrière du téléphone



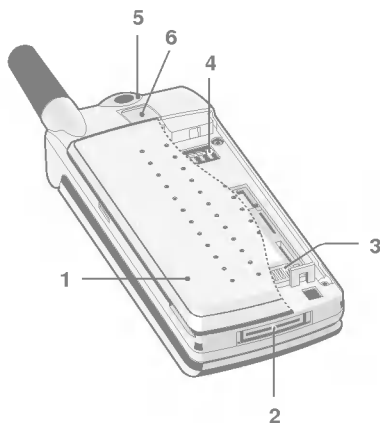









---





- |   |   |
|---|---|
| <b>1</b> Capot de la batterie   | <b>3</b> Logement de la carte SIM           |
| <b>2</b> Connecteur de câble/<br>Connecteur du chargeur<br>de batterie/ Connecteur<br>du kit mains libres | <b>4</b> Bornes de la batterie              |
|   | <b>5</b> Point de fixation de la<br>poignée |
|   | <b>6</b> Verrouillage de la batterie        |

Le schéma suivant présente les composants essentiels du téléphone.



## Description du clavier

Touche	
	<b>Touche de menu gauche / Touche de menu droite</b> Chacune de ces touches permet d'exécuter la fonction indiquée immédiatement au-dessus.
  <b>Touche facile</b>	<b>Touche de raccourci WAP</b> Cette touche vous permet de vous connecter directement au WAP. <b>Touches de navigation</b> Ces touches vous permettent de faire défiler des jeux, des numéros de téléphone, des menus ou des options. En mode de veille, si vous appuyez sur les touches de navigation vers le haut ou vers le bas, vous affichez le dernier "numéro composé", "appel reçu", "appel manqué".
	<b>Touche d'envoi</b> Cette touche permet de composer un numéro et de répondre à un appel. Si vous appuyez dessus sans composer de numéro, votre téléphone affiche le dernier numéro composé.
  	<b>Touches numériques</b> Ces touches servent principalement à composer un numéro lorsque le téléphone est en mode de veille et à enregistrer des numéros ou des caractères en mode édition. Lorsque vous appuyez de façon prolongée sur ces touches : <ul style="list-style-type: none"><li>• Utilisé pour appeler votre boîte vocale par .</li><li>• Utilisé pour demander un appel international par .</li><li>• Utilisé pour appeler des numéros abrégés par  ~ .</li></ul>
	<b>Touche étoile</b> Une pression prolongée sur cette touche permet de passer en mode vibreur.

Touche	
	<p><b>Touche dièse</b> Une pression prolongée sur cette touche permet de verrouiller le clavier.</p>
	<p><b>Touche FIN/ALIM</b> Cette touche permet de terminer ou de refuser un appel. Elle sert également de touche de mise sous tension. Une pression prolongée sur cette touche permet en effet d'allumer ou d'éteindre le téléphone.</p>

## Côté du téléphone

### Description du clavier

Touche	
	<p><b>Touche enregistrement</b> Une pression prolongée sur cette touche vous permet d'utiliser le mémo vocal.</p> <p><b>Touche rejet</b> Vous pouvez refuser un appel entrant en appuyant quelques secondes sur cette touche sans ouvrir le volet.</p>
	<p><b>Touche latérale montante/descendante</b> En mode de veille, cette touche permet de régler le volume d'une tonalité ; pendant une conversation, elle permet également de régler le volume sonore.</p>

## Touches alphanumériques

Les correspondances entre les lettres de l'alphabet et les touches numériques sont indiquées dans le tableau ci-dessous.

Touche	
1 0 0	. ! ' , - ? @ 1 _
2 ABC	A B C 2 Ä Å Á Â Ã Ä Å Æ Ç a b c ä å á â ã ä æ ç
3 DEF	D E F 3 È Ê É Ë Ì Í Î Ï Ñ Ò Ó Ô Õ Ö Ø
4 GHI	G H I 4 Ì Í Î Ï Ğ ħ i 4 Ì Í Î Ï ħ i
5 JKL	J K L 5 j k l
6 MNO	M N O 6 Ñ Ö Ó Ò Ô Õ Ö m n o ñ ö ò ó ô õ ø
7 PQRS	P Q R S 7 B \$ p q r s \$
8 TUV	T U V 8 Ü Û Ú Û Ü t u v ü ú û
9 WXYZ	W X Y Z 9 w x y z
0 +	[Espace] 0 Ø ø

### ● N.B.

- Une fois que vous avez saisi un caractère en mode Symboles, le téléphone revient automatiquement au mode Majuscules. Si vous souhaitez saisir un nouveau symbole, utilisez les touches de navigation, puis appuyez sur la touche appropriée pour l'enregistrer. Vous pouvez également utiliser la page des symboles avec ◀ , ▶ .





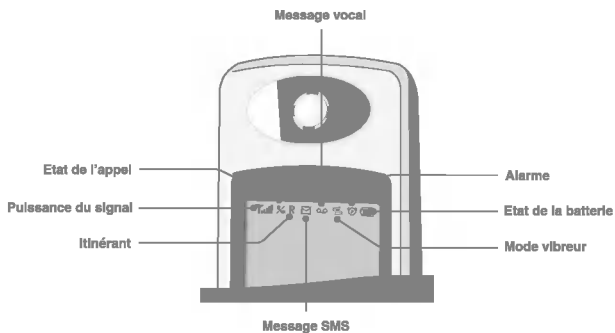



L'écran affiche plusieurs icônes dont voici la description.

## Icônes à l'écran







Icône/Indicateur	
	Indique la puissance du signal réseau.
	Vous êtes dans une zone non desservie. / La communication est établie.
	Indique que vous utilisez un service itinérant.
	Vous avez reçu un nouveau message texte.
	Vous avez reçu un nouveau message vocal, selon votre abonnement.
	Tous les signaux sonores sont désactivés.
	Toutes les tonalités sont désactivées.
	L'alarme a été configurée et est activée.
	Indique le niveau d'usure de la batterie.

## Principaux icônes du menu

Icône	
	Messages
	Option d'appel
	Coût de l'appel
	Sécurité
	Configuration
	Accessoires
	Numérotation vocale
	Internet

## Icônes de résultat

Icône	
	<b>Message terminé</b> S'affiche lorsque la navigation dans le menu est terminée.
	<b>Message d'information</b>
	<b>Message d'enregistrement</b>
	<b>Message d'avertissement</b> Accompagne un message d'erreur ou d'avertissement.

## Installation de la carte SIM

Localisez le logement de la carte SIM au dos du téléphone. Pour installer la carte SIM, procédez comme suit.



1. Déverrouillez le capot de la batterie et soulevez-le.



2. Ouvrez le logement de la carte SIM.



3. Glissez la carte SIM dans son logement.
  - Assurez-vous que l'angle coupé est placé correctement et que le contact s'effectue.

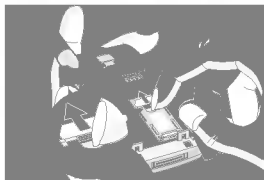

4. Fermez le logement de la carte SIM et verrouillez-le.

### ● N.B.

- Avant d'installer la carte SIM, assurez-vous que le téléphone est désactivé et que la batterie est retirée.
- Le contact métallique de la carte SIM risque d'être endommagé par des rayures. Il faut donc manipuler et installer la carte avec beaucoup de soin. Suivez les instructions fournies avec la carte SIM.

## ● Installation de la batterie

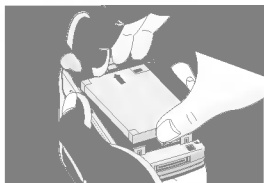

1. Placez la partie supérieure de la batterie sur le téléphone. (Voir photo à gauche).

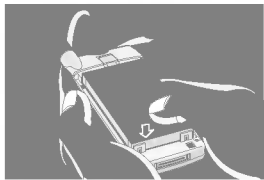

2. Poussez la batterie vers l'intérieur jusqu'à ce que vous entendiez un déclic.



3. Fermez le capot de la batterie.

## Chargement de la batterie

Pour connecter l'adaptateur de voyage au téléphone, vous devez installer la batterie.



1. Insérez l'une des prises de l'adaptateur de voyage dans la partie inférieure du téléphone.

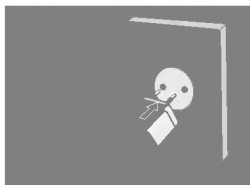

2. Connectez l'adaptateur à une prise secteur.  
Utilisez exclusivement le chargeur fourni dans l'emballage.



L'autonomie peut varier en fonction des réseaux.

Type de batterie	Durée du chargement	Autonomie	
		Veille	Conversation
Standard	2,5 heures	Jusqu'à 150 heures	Jusqu'à 2 heures 30
Prolongée	3 heures	Jusqu'à 250 heures	Jusqu'à 4 heures

## Déconnexion du chargeur

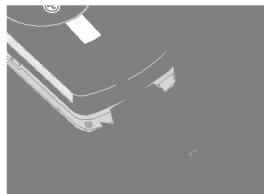

Pour déconnecter l'adaptateur de voyage du téléphone, appuyez sur les boutons latéraux.

● **N.B.**

- N'oubliez pas de charger complètement la nouvelle batterie après l'avoir remplacée.
- Ne retirez pas la batterie ni la carte SIM pendant le chargement.
- L'indication "Batterie en charge" apparaît à l'écran lorsque le chargeur est branché. Si la batterie est complètement vide, l'indicateur lumineux apparaît mais la mention "Batterie en charge" ne s'affiche pas.
- Les rayures mobiles de l'icône de la batterie s'immobiliseront lorsque la batterie sera complètement chargée.

● **N.B.**

- Si la batterie n'est pas correctement chargée...
  1. Après avoir appuyé sur la touche de mise en marche, essayez de la recharger.
  2. Si la batterie est en place, retirez-la, puis replacez-la dans son logement pour la recharger.

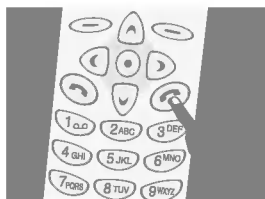

Pour commencer à utiliser votre téléphone, procédez comme suit.

1. Appuyez sur le bouton et maintenez-le enfoncé jusqu'à ce que vous entendiez une tonalité.
2. Si la demande de code PIN de votre carte SIM est activée, vous êtes invité à saisir votre code PIN. Une fois le code saisi, le téléphone se connecte à un réseau GSM et le nom du réseau apparaît rapidement à l'écran.
3. Votre téléphone passe ensuite en mode de veille. Si le code PIN est désactivé, le téléphone se connecte au réseau sans vous demander de saisir le code.

Pour éviter toute utilisation indésirable de votre téléphone, vous pouvez utiliser les codes d'accès décrits dans ce chapitre. Vous pouvez modifier les codes PIN1 / PIN2 et le code de sécurité [Menu 4-2]. Voir le chapitre suivant.

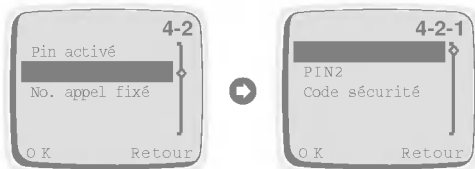

## Code PIN1 (4 à 8 chiffres)

---

Le code PIN (numéro d'identification personnel) protège votre carte SIM contre toute utilisation indésirable. Le code PIN est généralement fourni avec la carte SIM. Lorsque la demande de code PIN est activée [Menu 4-1-1], vous devez saisir votre code chaque fois que vous tentez de modifier le code PIN ou d'activer/de désactiver la demande de code PIN ainsi qu'à chaque mise en marche de votre téléphone. Si vous modifiez le code PIN, notez-le, mais ne gardez pas le numéro de code à proximité du téléphone.

## Code PIN2 (4 à 8 chiffres)

---

Le code PIN2, fourni avec certaines cartes SIM, est nécessaire pour accéder à diverses fonctions telles que l'indication du coût de l'appel ou la numérotation fixe. Ces fonctions ne sont disponibles que si elles sont prises en charge par votre carte SIM.

## **Code PUK1 (4 à 8 chiffres)**

---

Le code PUK (code de déverrouillage personnel) est nécessaire pour modifier un code PIN bloqué. Le code PUK peut être fourni avec la carte SIM. Si ce n'est pas le cas ou si vous perdez ce code, prenez contact avec votre fournisseur de services.

## **Code PUK2 (4 à 8 chiffres)**

---

Le code PUK2, fourni avec certaines cartes SIM, est nécessaire pour modifier un code PIN2 bloqué. Si vous perdez le code, prenez contact avec votre fournisseur de services.

## **Code de sécurité (4 à 8 chiffres)**

---



Le code de sécurité protège votre téléphone contre toute utilisation indésirable. Il est généralement fourni avec le téléphone. Ce code est nécessaire pour supprimer toutes les entrées du répertoire.

## Ecrire un message

---

Pour écrire un message bref, suivez la procédure décrite ci-après.











1. Appuyez sur  [Menu].
2. Sélectionnez **Messages** dans le menu principal en appuyant sur  [OK]. Si vous souhaitez écrire un nouveau message, sélectionnez **Ecrire msg.** dans le menu. Pour modifier le message précédent, sélectionnez **Msg. envoyés** dans le menu. Vous pouvez ensuite modifier le message à l'aide de l'éditeur d'écriture intuitive ou de l'éditeur normal. Pour répondre à un message, sélectionnez **Messages reçus** dans le menu.



## Lire un message

---

Pour lire le message bref enregistré précédemment, procédez comme suit.

1. Appuyez sur  [Menu].
2. Le menu principal s'affiche. Sélectionnez **Messages** en appuyant sur  [OK].
3. Lorsque le menu **Messages** s'affiche, faites-le défiler jusqu'à **Messages reçus** à l'aide de  et de  , puis appuyez sur  [OK].
4. Une fois dans ce menu, vous pouvez voir les derniers messages reçus. Faites défiler la liste jusqu'au message de votre choix à l'aide de  ,  . Pour quitter le menu de la boîte de réception, appuyez sur  [Retour]. Pendant la lecture du message, appuyez sur  [Opt] pour accéder aux options disponibles. Vous trouverez l'explication du terme **Option** dans le [Menu 1-3].

Pour lire un message bref qui vient d'arriver, procédez comme suit.

1. Lorsque vous avez reçu un message bref,  s'affiche à l'écran.
2. Appuyez sur  [OK] pour lire le message.

## Comment utiliser l'écriture intuitive

L'écriture intuitive permet à l'utilisateur de taper facilement et rapidement. Il suffit d'appuyer une fois sur une touche pour chaque caractère. Par ailleurs, le téléphone propose une écriture intuitive en fonction des autres caractères tapés précédemment. Il n'est donc pas nécessaire de taper chaque mot intégralement.

### ■ Changement de mode

Ce téléphone prend en charge trois types de modes d'édition : **écriture intuitive**, **mode numérique** et **mode alphabétique**. Pour changer de mode, il suffit d'appuyer sur la touche , puis de sélectionner l'un de ces trois modes.



### ■ Comment utiliser le mode Ecriture intuitive

Pour saisir du texte en mode Ecriture intuitive, appuyez simplement une fois sur chaque touche correspondant à une lettre.

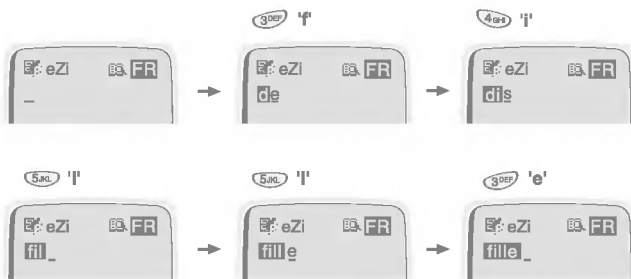
Par exemple, pour écrire "fille" en mode eZij :



### ● N.B.

- Vous pouvez changer de langue à l'aide de . Vous pouvez également remplacer la forme majuscule grâce à  et à . Exemple : vous .Vous . VOUS .V.O.U.S .v.o.u.s.

## ■ Utilisation en mode numérique



Vous pouvez utiliser ce mode pour saisir des chiffres et passer à un autre mode à l'aide de la touche .

1. Passez au mode de saisie numérique.
2. Appuyez sur la touche de votre choix.

## ■ Utilisation en mode alphabétique



Mode Majuscules





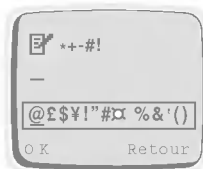

Mode Minuscules



Mode Symboles.

Il existe trois sous-modes en mode alphabétique : le **mode Majuscules**, le **mode Minuscules** et le **mode Symboles**.

Touche	
	remplace un autre mode, par exemple le mode Ecriture intuitive → mode Numérique.
	remplace le mode Majuscules par le mode Minuscules ou inversement.
	passse au mode Symboles après une pression prolongée sur cette touche.
	fait passer la page Symboles suivante en mode Symboles.





## ● N.B.

- En mode Symboles, une fois que vous avez saisi un caractère, le mode revient automatiquement en mode Majuscules.



### ■ Utilisation du dictionnaire

Pour écrire des messages SMS, vous pouvez utiliser le dictionnaire de l'utilisateur. Vous pouvez ajouter quelques mots au dictionnaire de l'utilisateur. Ceux-ci présentent alors une priorité élevée.

### ■ Ajout d'un mot au dictionnaire de l'utilisateur

1. Dans l'écran mode Ecriture intuitive, appuyez sur la touche  [Opt].
2. Faites défiler jusqu'au menu **Dictionnaire**, puis appuyez sur la touche  [OK].
3. Appuyez sur la touche  [Opt] après avoir saisi le mot de votre choix.
4. Faites défiler jusqu'au menu **Aj au dico** et appuyez sur la touche  [OK].
5. Si le message **Effectué** s'affiche sur le téléphone, le mot est ajouté au dictionnaire.
6. Dans le menu **Montrer dico**, vous pouvez vérifier si le mot a bien été ajouté.

### ■ Suppression d'un mot dans le dictionnaire

1. Faites défiler jusqu'au menu **Montrer dico**.
2. Appuyez sur la touche  [OK] après avoir sélectionné le mot à supprimer.
3. Dans l'écran suivant, appuyez sur la touche  [Opt].
4. Appuyez sur la touche  [OK] après avoir sélectionné **Suppr. du dico**.
5. Si le message **Effectué** s'affiche, le mot est supprimé du dictionnaire.

## Envoyer des appels

1. Tapez le numéro de téléphone, y compris l'indicatif.

Pour modifier un numéro affiché, appuyez sur ◀ pour déplacer le curseur vers la gauche ou sur ▶ pour déplacer le curseur vers la droite.

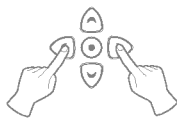

2. Appuyez sur ☎ pour composer le numéro.
3. Appuyez sur ☎ pour terminer l'appel (ou annuler la tentative d'appel).

### ■ Appel vocal

1. Si vous sélectionnez **Activer** dans Réglages [7-3], vous pouvez passer un appel en n'utilisant que votre voix.
2. Lorsque vous ouvrez le volet, l'écran affiche "Message guide" et vous entendez "Veuillez prononcer votre nom".
3. Vous devez ensuite prononcer dans les 5 secondes le nom d'un correspondant enregistré que vous souhaitez appeler.
4. Votre téléphone compose le numéro associé à ce nom enregistré.







#### ● N.B.

- Vous devez associer votre voix au numéro choisi afin d'utiliser cette fonction. Pour plus d'informations, reportez-vous au Menu 7 (Menu Appel vocale).



### ■ Appels internationaux

1. Appuyez sur la touche ◻+ correspondant à l'indicatif international et maintenez-la enfoncée. (Le caractère + remplace le code d'accès international).
2. Composez l'indicatif du pays, l'indicatif régional et le numéro de téléphone.
3. Pour appeler le correspondant, appuyez sur ☎.

## ■ Passer un appel à l'aide du répertoire

1. En mode de veille, sélectionnez **Noms** en appuyant sur la touche  [Noms].
2. Lorsque le menu du répertoire apparaît, vous pouvez sélectionner **Rechercher** en appuyant sur  [OK].
3. Tapez la première lettre du nom et appuyez sur  [Rech.].
4. Utilisez les touches  et , jusqu'à ce que vous parveniez au nom recherché.
5. Appuyez sur  pour composer le numéro.

## ■ Répétition du dernier numéro composé

1. Pour voir le dernier numéro composé, appuyez sur .
2. Pour composer de nouveau ce numéro, appuyez encore une fois sur .
3. Pour composer le dernier numéro au moyen d'une seule touche, appuyez un peu plus longtemps sur .

## ■ Consultation de votre boîte vocale

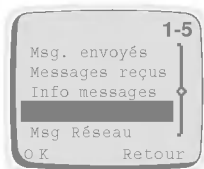

1. Appuyez sur  jusqu'à ce que votre téléphone passe en mode d'appel. Vous pouvez également utiliser le [Menu 1-5]. Pour utiliser le menu, voir [Menu 1-5]. (Les services de la boîte vocale doivent être configurés auprès de votre opérateur de réseau).

2. Si vous êtes invité à indiquer le numéro de la boîte vocale, tapez-le et appuyez sur  [OK]. Vous pouvez vous procurer ce numéro auprès de votre fournisseur de services. Vous pourrez également le modifier ultérieurement.



## ■ Composition de numéros abrégés

Voir la rubrique **Répertoire – Appel abrégé**.

## Répondre à un appel

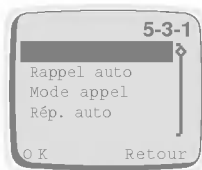

---



1. La façon dont vous répondez à un appel dépend de la configuration du [Menu 5-3-1].
  2. Si vous sélectionnez **Marche** pour Réponse par n'importe quelle touche [Menu 5-3-1], il vous suffit d'appuyer sur n'importe quelle touche, sauf , pour répondre. Si vous sélectionnez **Arrêt**, vous pouvez répondre en ouvrant le volet. Si le volet est déjà ouvert, vous pouvez également répondre à un appel en appuyant sur .
3. Appuyez sur  ou rabattez le volet pour terminer l'appel.

### ■ Répondre à un appel en mode mains libres :

Pour répondre à un appel, appuyez pendant quelques secondes sur le bouton du micro d'oreille si celui-ci est connecté au téléphone.

En mode de veille, si vous appuyez sur  ou , les options de menu ci-dessous apparaissent. Numéros composés, Appels reçus et Appels manqués peuvent être enregistrés dans un Répertoire.

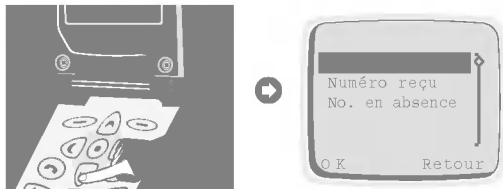

## **Numéro appelé**

---

Affiche les derniers numéros composés mais restés sans réponse. Une fois que vous avez localisé un numéro, vous pouvez le composer ou l'effacer.

## **Numéro reçu**

---

Affiche les 10 derniers appels reçus. Une fois que vous avez localisé un numéro, vous pouvez le composer (si le réseau permet ce service) ou l'effacer.

## **No. en absence**

---

Affiche les 10 derniers appels auxquels vous n'avez pas répondu. Une fois que vous avez localisé un numéro, vous pouvez le composer ou l'effacer.

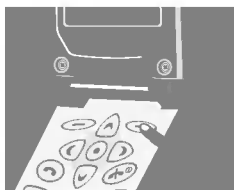

Le répertoire comprend plusieurs menus. Appuyez sur  [Noms] en mode de veille, puis faites défiler jusqu'au nom recherché.

1	<b>Rechercher</b>	vous permet de rechercher un nom précis.
2	<b>Rech.E-Mail</b>	vous permet de rechercher une adresse E-mail par nom.
3	<b>Ajouter entrée</b>	vous permet d'ajouter des noms et des numéros.
4	<b>Ajouter E-mail</b>	vous permet d'ajouter des noms et des adresses E-mail.
5	<b>Groupes</b>	vous permet d'afficher la liste des groupes.
6	<b>Appel abrégé</b>	vous permet de mémoriser jusqu'à 8 numéros pouvant être appelés à l'aide d'une seule touche (2-9).
7	<b>Effacer tout</b>	vous permet d'effacer toutes les données présentes dans votre répertoire ou sur la carte SIM en sélectionnant la mémoire.
8	<b>Mémoire</b>	vous permet de sélectionner la mémoire favorite du téléphone/de la carte SIM ou d'afficher l'état des mémoires.
9	<b>Copier</b>	vous permet de copier des entrées du Répertoire sur la carte SIM ou de la carte SIM dans la mémoire du téléphone.
10	<b>SDN</b>	vous permet d'afficher les numéros de service.
11	<b>No. personnel</b>	vous permet de saisir et d'afficher vos numéros personnels

## Rechercher [Noms 1]

---

(Appel à partir du répertoire)



1. Ouvrez le répertoire en appuyant sur [Noms] en mode de veille.
2. Sélectionnez **Rechercher** en appuyant sur [OK].
3. Tapez la première lettre ou le premier caractère du nom recherché et appuyez sur [Rech.]. Le nom ou les noms s'affichent alors à l'écran.
4. Faites défiler les noms jusqu'à ce que le nom recherché apparaisse en surbrillance.
5. Appuyez sur [OK] pour afficher le nom et le numéro de téléphone.
6. Pour appeler, appuyez sur .

### ● N.B.

- Dans ce menu, vous pouvez modifier ou supprimer le numéro sélectionné. Si vous appuyez sur [Rech.] sans entrer le nom, toutes les entrées s'affichent. Pour trouver le nom "David", vous pouvez taper "D" à l'aide des touches. Tous les noms commençant par "D" apparaîtront. Choisissez ensuite "David" en faisant défiler la liste vers le haut / le bas jusqu'à ce nom. L'écran affiche alors le nom et le numéro de téléphone. Vous pouvez les modifier ou les supprimer en appuyant sur [Opt].

## Rech.E-Mail [Noms 2]

---

1. Ouvrez le répertoire en appuyant sur [Noms] en mode de veille.
2. Faites défiler les options jusqu'à **Rech.E-Mail**, puis appuyez sur [OK].
3. Tapez la première lettre ou le premier caractère du nom et appuyez sur [Rech.]. Les noms s'affichent à l'écran.

4. Faites défiler les noms jusqu'à ce que le nom recherché apparaisse en surbrillance.
5. Appuyez sur  [OK] pour afficher l'adresse E-mail.

### ● N.B.





- A l'écran où le nom et l'adresse E-mail s'affichent, vous pouvez modifier ou supprimer ces informations en appuyant sur  [Opt].

## Ajouter entrée [Noms 3]

---

Cette fonction permet d'ajouter un nom et un numéro de téléphone. Une fois la modification effectuée, vous pouvez l'enregistrer sur la carte SIM ou dans la mémoire du téléphone.

La mémoire du téléphone peut contenir 500 numéros personnels ; la capacité de la carte SIM varie selon les fournisseurs de services. Vous pouvez également enregistrer 20 caractères de noms dans la mémoire du téléphone et dans celle de la carte SIM. Le nombre de caractères dépend de la carte SIM.





1. Ouvrez le répertoire en appuyant sur  [Noms] en mode de veille.
2. Faites défiler les options jusqu'à **Ajouter entrée**, puis appuyez sur  [OK].
3. Saisissez un nom à ajouter.
4. Appuyez sur  [OK] ; la fenêtre de saisie du numéro apparaît.
5. Tapez le numéro de téléphone.
6. Appuyez sur  [OK] ; l'écran de sélection de la mémoire apparaît. Il vous permet d'enregistrer le numéro de téléphone dans la carte SIM ou le téléphone.
7. Si la mémoire nécessaire est disponible, vous pouvez ajouter l'entrée. En revanche, si la mémoire est saturée, un message d'erreur apparaît et vous revenez à l'étape précédente du menu.

## Ajouter E-Mail [Noms 4]

---

Cette fonction permet d'ajouter un nom et une adresse E-mail au répertoire. Après avoir entré ces informations, vous ne pouvez enregistrer l'adresse E-mail que dans la mémoire du téléphone.





Vous pouvez enregistrer jusqu'à 30 caractères de noms et 50 caractères d'adresses E-mail dans la mémoire du téléphone.

1. Ouvrez le répertoire en appuyant sur  [Noms] en mode de veille.
2. Faites défiler les options jusqu'à **Ajouter E-Mail**, puis appuyez sur  [OK].
3. Saisissez le nom à l'aide du clavier.
4. Appuyez sur  [OK].
5. Si la mémoire nécessaire est disponible, un message vous invitant à saisir l'adresse E-mail apparaît. En revanche, si la mémoire du téléphone est saturée, un message d'erreur s'affiche. Pour ajouter une entrée, vous devez d'abord supprimer une ancienne adresse E-mail dans le menu Recherche d'adresse E-mail.
6. Tapez l'adresse E-mail.
7. Appuyez sur  [OK] pour l'enregistrer.

## Groupes [Noms 5]

---

Cette fonction vous permet de gérer des listes de groupes, par exemple des listes de membres, en ajoutant et en supprimant des noms ou en les modifiant. Si vous utilisez le menu **Ajouter**, vous pouvez enregistrer jusqu'à 20 membres par groupe. Vous pouvez enregistrer jusqu'à 10 groupes dans la mémoire du téléphone uniquement.



1. Ouvrez le répertoire en appuyant sur  [Noms] en mode de veille.
2. Faites défiler les options jusqu'à **Groupes** puis appuyez sur  [OK] pour entrer dans ce menu.
3. Toutes les listes de groupes s'affichent.
4. Pour ajouter un groupe, sélectionnez <Vide> et appuyez sur  [Ajouter].
5. Choisissez un nom de groupe et indiquez-le.
6. Lorsque vous appuyez sur  [Opt] après avoir sélectionné un groupe, des sous-menus apparaissent.

## ● N.B.

- La sélection de cette option ne vous permet pas d'ajouter une entrée aux groupes. Pour ajouter une entrée aux groupes, vous devez choisir Liste des membres.





## ■ Liste membres :

Cette option de menu comprend trois sous-menus : Ajout d'entrée, Ajout d'entrée existante et Suppression d'entrée.

1. Sélectionnez **Liste membres**, puis appuyez sur  [OK].
2. La liste des membres apparaît.
3. Sélectionnez un membre et appuyez sur  [Opt] pour entrer dans ce menu.
4. Les options **Ajouter entrée**, **Copier Entrée** et **Effacer membre** apparaissent.
  - **Ajouter entrée** :  
cette option permet d'ajouter une entrée au groupe ou au répertoire sélectionné.
  - **Copier Entrée** :  
cette option permet d'ajouter une entrée existante en la recherchant dans le répertoire.
  - **Effacer membre** :  
cette option permet de supprimer une entrée sélectionnée dans un groupe.

## ■ Renommer :

Vous pouvez modifier le nom du groupe.





1. Faites défiler les options jusqu'à ce que **Groupes** apparaisse en surbrillance, puis appuyez sur  [OK] pour entrer dans ce menu.
2. Faites défiler les options jusqu'à ce que **Renommer** apparaisse en surbrillance, puis appuyez sur  [OK].
3. L'écran de modification du nom du groupe s'affiche.
4. Appuyez sur  [OK] pour renommer le groupe ou sur  [Retour] pour annuler.

## ● N.B.

- Même si vous supprimez un groupe de la liste, les entrées restent dans la mémoire.

## ■ Effacer



Vous pouvez supprimer un groupe de la liste.

1. Faites défiler les options jusqu'à ce que **Groupes** apparaisse en surbrillance, puis appuyez sur  [OK].
2. Faites défiler les options jusqu'à ce que **Effacer** apparaisse en surbrillance, puis appuyez sur  [OK].
3. Un message de confirmation s'affiche.
4. Appuyez sur  [OK] pour supprimer ou sur  [Retour] pour annuler.

## Appel abrégé [Noms 6]

---





Vous pouvez associer n'importe quelle touche à un nom du répertoire afin d'y accéder directement en appuyant plus longtemps sur cette touche en mode de veille.

1. Ouvrez le répertoire en appuyant sur  [Noms] en mode de veille.
2. Faites défiler les options jusqu'à **Appel abrégé**, puis appuyez sur  [OK] pour entrer dans ce menu.
3. La liste des numéros abrégés apparaît.
4. Ce menu comprend trois sous-menus : **Ajouter**, **Changer** et **Effacer**. Pour ajouter un numéro abrégé, sélectionnez <Vide> et appuyez sur  [Ajouter]. Vous pouvez modifier l'attribution des numéros abrégés en sélectionnant **Changer** et supprimer les numéros abrégés en sélectionnant **Effacer**.

## Effacer tout [Noms 7]



---

Vous pouvez supprimer tous les numéros et les noms mémorisés. Cette fonction peut nécessiter un code de sécurité.

1. Ouvrez le répertoire en appuyant sur  [Noms] en mode de veille.
2. Faites défiler les options jusqu'à **Effacer tout**, puis appuyez sur  [OK] pour entrer dans ce menu.
3. Sélectionnez la mémoire à effacer : carte SIM ou téléphone.
4. Un message d'avertissement apparaît pour vous permettre de confirmer votre décision.
5. Si vous appuyez sur  [OK], vous pouvez être invité à entrer un code de Sécurité '0000'.
6. Appuyez sur  [OK] pour effacer ou sur  [Retour] pour annuler.

## Mémoire [Noms 8]

---

1. Ouvrez le répertoire en appuyant sur  [Noms] en mode de veille.
2. Faites défiler les options jusqu'à **Mémoire**, puis appuyez sur  [OK] pour entrer dans ce menu.
3. Les options de menu ci-dessous s'affichent.
  - **Sélectionner** : cette fonction vous permet de sélectionner la mémoire : carte SIM ou téléphone.
  - **Montre état** : cette fonction vous permet de vérifier l'ensemble des mémoires et de connaître le nombre de mémoires utilisées dans votre répertoire.

## Copier [Noms 9]

---

Vous pouvez copier des entrées d'une mémoire dans une autre. Il est possible de copier/déplacer des entrées de la mémoire de la carte SIM à celle du téléphone une par une ou toutes à la fois. Vous pouvez également copier/déplacer des entrées de la mémoire du téléphone vers celle de la carte SIM, une par une ou toutes à la fois.

1. Ouvrez le répertoire en appuyant sur  [Noms] en mode de veille.
2. Faites défiler les options jusqu'à **Copier**, puis appuyez sur  [OK] pour entrer dans ce menu.
3. Les sous-menus ci-dessous apparaissent.



**SIM ⇒ Téléphone** : pour copier/déplacer l'entrée de la carte SIM vers la mémoire du téléphone.

**Téléphone ⇒ SIM** : pour copier/déplacer l'entrée de la mémoire du téléphone vers celle de la carte SIM.

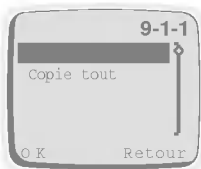

**Un par un** : pour copier/déplacer les entrées une par une.

**Copie tout** : pour copier/déplacer toutes les entrées à la fois.

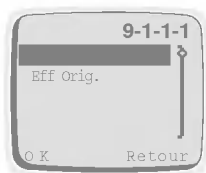

**Conserve Orig.** : les entrées originales et déplacées sont conservées dans les mémoires.

**Eff Orig.** : l'entrée originale est supprimée alors que l'entrée déplacée reste en mémoire.

4. Sélectionnez dans le répertoire l'entrée à copier/déplacer.
5. Appuyez sur  [OK] pour copier/déplacer ou sur  [Retour] pour annuler.

## **SDN (Numéros de service) [Noms 10] (dépend de la carte SIM)**

---



Cette fonction permet d'accéder à une liste de services particuliers fournis par votre opérateur de réseau (s'ils sont pris en charge par la carte SIM).

1. Ouvrez le répertoire en appuyant sur  [Noms] en mode de veille.
2. Faites défiler les options jusqu'à **SDN**, puis appuyez sur  [OK].
3. Le nom des services disponibles apparaît.
4. Utilisez  et  pour sélectionner un service.
5. Appuyez sur  pour appeler un service.

## **No. personnel [Noms 11]**

---

Si vous entrez votre numéro de téléphone, l'indication Numéros personnels apparaît.

1. Ouvrez le répertoire en appuyant sur  [Noms] en mode de veille.
2. Faites défiler les options jusqu'à **No. personnel**, puis appuyez sur  [OK].
3. Le nom des numéros personnels disponibles apparaît si vous saisissez votre nom et votre numéro.



## 1 Messages

- 1-1 Ecrire msg.
- 1-2 Msg. envoyés
- 1-3 Messages reçus
- 1-4 Info messages
- 1-5 App. msg. vocal
- 1-6 Msg Réseau
  - 1-6-1 Opt Msg réseau
    - 1-6-1-1 Marche
    - 1-6-1-2 Arrêt
  - 1-6-2 Lire
    - 1-6-3 Catégories
      - 1-6-3-1 SIM
        - 1-6-3-1-1 Ajouter
        - 1-6-3-1-2 Effacer
      - 1-6-3-2 Téléphone
        - 1-6-3-2-1 Ajouter
        - 1-6-3-2-2 Sélectionner
        - 1-6-3-2-3 Effacer
  - 1-6-4 Langues
- 1-7 Etat mémoire
- 1-8 Réglages
  - 1-8-1 Info messages
  - 1-8-2 Type Message
  - 1-8-3 Expiration Délai
  - 1-8-4 Centre SMS
  - 1-8-5 Centre vocal
  - 1-8-6 Signal alerte



## 2 Option appel

- 2-1 Dévier appel
  - 2-1-1 Appels vocaux
    - 2-1-1-1 Dévier tous appels
    - 2-1-1-2 Dév. si non acc
    - 2-1-1-3 Dév. si occupé
    - 2-1-1-4 Dévier si non répondu
    - 2-1-1-5 Annuler tout
  - 2-1-2 Appels donnés
  - 2-1-3 Appels Fax
  - 2-1-4 Annuler tout
- 2-2 Appel interdit
  - 2-2-1 Tous appels sortants
  - 2-2-2 Appels inter. sortants
  - 2-2-3 Appels inter. sortants sauf domicile
  - 2-2-4 Tous appels arrivant
  - 2-2-5 Appels entrants si roaming
  - 2-2-6 Annuler tout
  - 2-2-7 Changer mot de passe
- 2-3 Attente appel
- 2-4 N° émetteur
- 2-5 CUG



### 3 Coût d'appel

- 3-1 Durée appel
- 3-1-1 Dernier appel
- 3-1-2 Tous appels
- 3-1-3 App. entrants
- 3-1-4 App. sortants
- 3-1-5 Réinit
- 3-2 Coût d'appel
- 3-2-1 Dernier appel
- 3-2-2 Tous appels
- 3-2-3 Réinit
- 3-3 Réglage coûts
- 3-3-1 Lim coût app
- 3-3-2 Régle Tarif
- 3-3-3 Som. apr. app.



### 4 Sécurité

- 4-1 Pin activé
- 4-2 Changer codes
- 4-2-1 PIN1
- 4-2-2 PIN2
- 4-2-3 Code sécurité
- 4-3 No. appel fixé



### 5 Réglages

- 5-1 Sél. Réseau
- 5-1-1 Automatique
- 5-1-2 Manuel
- 5-2 Rég. Tél.
- 5-2-1 Alarme
- 5-2-2 Rétro-écl.
- 5-2-3 Vol. Touche
- 5-2-4 Vol. sonn
- 5-2-5 Contraste LCD
- 5-2-6 Mélodie
- 5-2-7 Langue
- 5-2-8 Bienvenue
- 5-2-9 Texte veille
- 5-3 Réglage appel
- 5-3-1 Touche rép.
- 5-3-2 Rappel auto
- 5-3-3 Mode appel
- 5-3-4 Rép. auto
- 5-4 Réglage heure
- 5-4-1 Horloge
- 5-4-1-1 Régler heure
- 5-4-1-2 Format Heure

- 5-4-2 Date
- 5-4-2-1 Régler date
- 5-4-2-2 Format date
- 5-4-3 Alarme
- 5-4-3-1 Régler alarme
- 5-4-3-2 Annuler alarme
- 5-4-3-3 Alarme éteinte
- 5-5 Profils



## 6 Accessoires

- 6-1 Planificateur
- 6-1-1 Voir jour
- 6-1-1-1 Effacer
- 6-1-1-2 Editer
- 6-1-1-3 Envoyer Note
- 6-1-2 Faire
- 6-1-2-1 Planning
- 6-1-2-2 Appel
- 6-1-2-3 Mémo
- 6-1-2-4 Anniversaire
- 6-1-3 Effacer
- 6-1-3-1 Du jour choisi
- 6-1-3-2 Un par un
- 6-1-3-3 En même temps
- 6-1-4 Voir tout
- 6-2 Heure mondiale
- 6-3 Calculatrice
- 6-4 Convers. unité
- 6-4-1 Longueur
- 6-4-2 Poids
- 6-4-3 Volumes
- 6-4-4 Surface
- 6-5 Jeu
- 6-5-1 Corsaire
- 6-5-2 Course folle
- 6-5-3 Diamond King
- 6-5-4 Stone Axe
- 6-5-5 Black Jack



## 7 Appel vocal

- 7-1 Associer
- 7-2 Rechercher
  - 7-2-1 Rech. Voc.
    - 7-2-1-1 Modifier voix
    - 7-2-1-2 Modifier no
    - 7-2-1-3 Effacer
  - 7-2-2 Recherche No.
    - 7-2-2-1 Modifier voix
    - 7-2-2-2 Modifier no
    - 7-2-2-3 Effacer
- 7-3 Réglages
  - 7-3-1 Activer
  - 7-3-2 Désactiver
- 7-4 Effacer tout



## 8 Internet









- 8-1 Accueil
- 8-2 Signets
  - 8-2-1 Aller á
  - 8-2-2 Editer
  - 8-2-3 Effacer
  - 8-2-4 Ajouter signet
- 8-3 Profils
- 8-4 Vider cache

# Utilisation du Menu

Votre téléphone dispose de fonctions qui vous permettent de l'adapter à vos besoins. Ces fonctions sont organisées en menus et en sous-menus. Ces derniers sont accessibles par défilement ou par le raccourci approprié.

## Navigation dans le menu par défilement

Le menu principal donne accès à tous les autres menus.

1. Appuyez sur  ou sur  pour atteindre le menu principal de votre choix (par exemple Sécurité). Appuyez ensuite sur  [Menu] pour entrer dans le menu principal ou sur  [Retour] pour quitter les menus.
2. Pour entrer dans un sous-menu, recherchez le sous-menu de votre choix en appuyant sur  ou sur . Appuyez sur  [OK] pour entrer dans le sous-menu ou sur  [Retour] pour quitter le sous-menu.

## Raccourcis d'accès aux menus

Si vous connaissez les numéros de menus, vous pouvez les utiliser pour y accéder rapidement. Dans ce guide, les numéros des menus sont présentés de cette façon.

1. Appuyez sur  [Menu].
2. Tapez le numéro d'index de la fonction de menu à laquelle vous souhaitez accéder.

Par exemple, pour sélectionner la fonction n'importe quelle touche :

 : pour **Entrer dans le menu**.

 : pour **Configuration**.

 : pour **Configuration des appels**.

 : pour **Réponse par n'importe quelle touche**.

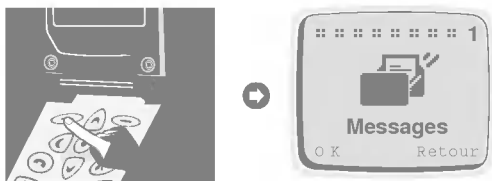

Ce menu comprend des fonctions relatives aux messages écrits, aux messages vocaux et aux messages WAP ainsi que des options de configuration des messages.





## Ecrire msg. [Menu 1-1]

Le menu **Ecrire msg.** vous permet d'écrire et de modifier le texte d'un message jusqu'à 160 caractères. Une fois votre message rédigé, appuyez sur  [Opt]. Le menu suivant s'affiche.

### ■ Envoyer : Pour envoyer le message rédigé.

1. Lorsque vous entrez dans ce menu, vous êtes invité à indiquer le numéro auquel vous souhaitez envoyer le message.
2. Une fois le message envoyé, vous êtes invité à indiquer si vous souhaitez l'enregistrer.
3. Appuyez sur  [OK] pour l'enregistrer dans la Boîte d'envoi ou sur  [Retour] si vous ne souhaitez pas l'enregistrer.

### ■ Mémoriser : enregistre le message dans la boîte d'envoi.

1. Vous êtes invité à indiquer si vous souhaitez enregistrer le message.
2. Appuyez sur  [OK] pour l'enregistrer dans la boîte d'envoi ou sur  [Retour] si vous ne souhaitez pas l'enregistrer.

### ■ Ed. mode eZi:

cette option vous permet de rédiger un message en utilisant le mode Ecriture intuitive.

### ■ Ed. mode LTR:

cette option vous permet d'écrire un message en mode Lettre. Mode

# Messages [Menu 1]

## ■ Ed. mode Num:

cette option vous permet d'écrire un message en mode Numérique.

## ■ Dictionnaire:

cette option vous permet d'ajouter ou de supprimer un mot dans le Dictionnaire de l'utilisateur.

1. Appuyez sur  [Opt] après avoir saisi le mot de votre choix. Le menu suivant s'affiche.

**Aj au dico**

**Suppr. du dico**

2. Sélectionnez **Aj au dico** pour ajouter le mot saisi au préalable dans le dictionnaire de l'utilisateur de la langue intuitive sélectionnée. L'écriture intuitive recherchera ce mot lorsque vous écrirez des messages en mode Ecriture intuitive.
3. Sélectionnez **Suppr. du dico** pour supprimer le mot saisi au préalable dans le dictionnaire de l'utilisateur de la langue intuitive sélectionnée.





L'écriture intuitive recherchera le mot ajouté lorsque vous rédigerez un message en mode Ecriture intuitive.

## ■ Montrer dico:

cette option vous permet d'afficher d'autres mots du dictionnaire de l'utilisateur de la langue intuitive sélectionnée. Sélectionnez un mot à modifier ou à supprimer. Vous pouvez ensuite choisir de l'ajouter ou de le supprimer dans le menu suivant.

## Msg.envoyés [Menu 1-2]

---

Lorsque vous entrez dans ce menu, les messages enregistrés s'affichent. Utilisez la touche  ,  pour faire défiler le menu jusqu'au message de votre choix. Vous pouvez passer à la page précédente ou à la page suivante en appuyant sur la touche  ,  . Pour quitter le menu Boîte d'envoi, appuyez sur  [Retour].

Pour modifier le message sélectionné, appuyez sur  [Modif]. Une fois le message modifié, la touche  [Opt] vous donne accès au menu suivant : **Envoyer, Sauvegarder, Effacer, Effacer tout.**

### ■ Envoyer :

Vous pouvez envoyer le message sélectionné. La séquence est identique à l'option d'envoi du menu Ecrire un message.

### ■ Sauvegarder:

Vous pouvez enregistrer le message sélectionné. La séquence est identique à l'option Enregistrement du menu Ecrire un message.

### ■ Effacer :







Le message est effacé.

### ■ Effacer tout :

Tous les messages présents dans la boîte d'envoi sont effacés. Dans ce menu, vous êtes invité, par mesure de sécurité, à confirmer la suppression de tous les messages. Appuyez sur  [OK] pour effacer tous les messages ou sur  [Retour] si vous ne le souhaitez pas.

## Messages reçus [Menu 1-3]

---

En cas de réception d'un message texte, votre téléphone l'affiche et l'enregistre dans la liste des messages entrants. Le symbole est visible jusqu'à ce que vous ayez lu le message. Lorsque vous entrez dans ce menu, vous pouvez voir le dernier message reçu. Utilisez la touche  ,  pour faire défiler le menu jusqu'au message de votre choix. Vous pouvez passer à la page précédente ou à la page suivante en appuyant sur la touche  ,  . Pour quitter le menu Boîte de réception, appuyez sur  [Retour]. Pendant la lecture du message, appuyez sur  [Opt] pour accéder aux options disponibles.

### ■ Effacer :

Le message est effacé.

## Messages [Menu 1]

### ■ Répondre :

Vous pouvez répondre au message reçu. Lorsque vous entrez dans ce menu, vous pouvez modifier le message à envoyer et appuyer sur  [OK] pour l'envoyer ou sur  [Retour] pour l'annuler. A l'écran, seul le numéro de téléphone de l'expéditeur apparaît, pas le contenu du message.

### ■ Faire suivre :

Vous pouvez transmettre le message sélectionné à un autre numéro de téléphone. Dans ce menu, vous êtes invité à taper le numéro avant d'envoyer le message.



### ■ Rappeler :

Vous pouvez rappeler l'expéditeur du message. Si vous sélectionnez cette option, votre téléphone compose automatiquement le numéro.

### ■ Extraire no. :

Cette fonction vous permet d'extraire les numéros affichés sur le téléphone. Elle extrait seulement les premiers numéros affichés dans le sommaire. Les numéros doivent être composés de 2 à 21 chiffres. Les numéros internationaux doivent comporter 8 à 21 chiffres y compris le symbole '+'. N'insérez aucun espace entre les chiffres.

### ■ Effacer tout :







Tous les messages présents dans la boîte de réception seront effacés. Vous êtes invité à confirmer la suppression de tous les messages. Appuyez ensuite sur  [OK] pour les supprimer ou sur  [Retour] si vous ne le souhaitez pas.

## Info messages [Menu 1-4]

---

Cette option vous permet d'obtenir un rapport d'état relatif à l'envoi du message. Les rapports d'états que vous recevez sont enregistrés dans les listes des rapports d'états.

Si la mémoire des rapports d'état est saturée, le rapport d'état le plus ancien est automatiquement effacé et le rapport d'état le plus récent est enregistré.

Lorsque vous entrez dans ce menu, vous pouvez voir le dernier rapport d'état enregistré. Utilisez la touche ,  pour faire défiler la liste jusqu'au message voulu ou passez à la page précédente ou à la page suivante en appuyant sur la touche , . Pour quitter le menu des Rapports d'état, appuyez sur  [Retour]. Pendant la lecture du message, appuyez sur  [Opt] pour accéder aux options disponibles.

#### ■ Effacer

Le rapport d'état sélectionné est effacé.

#### ■ Effacer tout



Tous les rapports d'état sont effacés. Par mesure de sécurité, vous êtes invité à confirmer la suppression de tous les messages. Appuyez sur  [OK] pour effacer tous les messages ou sur  [Retour] si vous ne le souhaitez pas.

### App.msg.vocal [Menu 1-5]

Ce menu vous permet d'écouter vos messages vocaux. Si votre téléphone enregistre l'adresse du centre de messages vocaux, la consultation est automatique. Dans le cas contraire, vous êtes invité à saisir l'adresse.

### Msg Réseau [Menu 1-6]

Les messages réseau sont des textes émis par le réseau à destination des groupes d'utilisateurs de téléphones. Ils fournissent des informations générales relatives à la météo, à l'état de la circulation ou aux cours de la bourse, par exemple. Chaque type d'information est associé à un numéro de type d'information. Lorsque vous recevez un message réseau, vous pouvez le lire en procédant comme suit :

1. Lorsque vous recevez un message réseau, il s'affiche automatiquement. Si le message est trop long pour s'afficher entièrement à l'écran, vous pouvez faire défiler le texte à l'aide des touches  et .
2. Après avoir lu le message, appuyez sur  [OK] pour revenir au mode de veille.
3. Le message est enregistré jusqu'à ce qu'un nouveau message soit reçu sur ce canal.
4. Pour réécouter le message, voir le [Menu 1-6-2] (Lecture).





# Messages [Menu 1]

## ■ Opt Msg réseau [Menu 1-6-1]

- **Marche [1-6-1-1]** : si vous sélectionnez cette option, votre téléphone recevra les messages réseau.
- **Arrêt [1-6-1-2]** : si vous sélectionnez cette option, votre téléphone ne recevra plus les messages réseau.

## ■ Lire (dépend du réseau et de l'abonnement [Menu 1-6-2])

Ce menu vous permet de lire les messages réseau enregistrés. Par ailleurs, votre téléphone enregistre seulement le dernier message reçu sur chaque canal.



1. Si vous sélectionnez cette option, votre téléphone affiche le message.
2. Vous pouvez lire le message. S'il est trop long pour s'afficher entièrement à l'écran, faites-le défiler à l'aide des touches  et .
3. Après avoir lu le message, appuyez sur la touche  pour lire le message suivant ou sur  [Sortie] pour quitter ce menu.

## ■ Catégories (dépend du réseau et de l'abonnement) [Menu 1-6-3]

### SIM

Ce menu permet d'ajouter ou de supprimer une catégorie de message réseau de la mémoire SIM. Si vous sélectionnez le menu **Ajouter**, vous ne pouvez entrer que des numéros de catégorie composés de deux chiffres. Si vous sélectionnez le menu **Effacer**, vous pouvez afficher la liste des catégories de messages réseau et supprimer celle de votre choix à l'aide de la commande  [Effacer].

### Téléphone

Ce menu permet d'ajouter, de sélectionner ou de supprimer une catégorie de messages réseau dans la mémoire du téléphone. Si vous sélectionnez **Ajouter**, vous pourrez ajouter les chiffres de la catégorie de messages réseau et leur surnom. Si vous choisissez **Sélectionner**, vous verrez la liste des numéros de catégories de messages réseau et leur surnom. Vous pourrez en sélectionner une à l'aide de la touche  [OK] afin de l'activer ou de la désactiver. Si vous sélectionnez **Effacer**, vous pourrez afficher la liste des numéros de catégories de messages réseau et leur surnom. Utilisez la commande  [Effacer] pour les supprimer.

## ■ Langues [Menu 1-6-4]

Ce menu permet de sélectionner des langues. Votre téléphone recevra ensuite les messages réseau dans la langue sélectionnée.

1. Plusieurs langues sont disponibles (anglais, français, etc.)
2. Faites défiler jusqu'à ce que la langue désirée apparaisse en surbrillance, puis sélectionnez actif/inactif.
3. Vous pouvez sélectionner plusieurs options lors de la procédure 1~2.

## Etat mémoire [Menu 1-7]

---

Ce menu permet d'afficher la mémoire utilisée et la quantité totale de mémoire disponible. La mémoire totale est la somme de la mémoire SIM et de celle du téléphone.

## Réglages [Menu 1-8]

---

### ■ Info messages [Menu 1--1]

Ce menu permet de configurer le service de messagerie en vue de l'envoi des messages. Ce rapport contient tous les messages, que l'envoi ait abouti ou non.

- **Marche** : si vous avez sélectionné ce menu, vous recevez un rapport d'état relatif au message.
- **Arrêt** : si vous sélectionnez cette option, vous ne recevez pas de rapport d'état relatif au message.

### ■ Type Message [Menu 1-8-2]

#### Texte, Voix, Fax, X.400, E-mail, ERMES

Ce menu doit habituellement être configuré sur "**Texte**". Votre service de messagerie peut cependant vous proposer de convertir votre message texte dans d'autres formats appropriés au matériel qui sera utilisé pour le recevoir. Pour connaître la disponibilité de cette fonction, appelez votre fournisseur de services.

# Messages [Menu 1]

## ■ Expiration Délai [Menu 1-8-3]

Ce service du réseau vous permet de définir la période pendant laquelle vos messages texte sont conservés au centre de messagerie pendant que des tentatives seront faites pour vous les distribuer : **1 heure, 6 heures, 12 heures, 1 jour, 2 jours, 1 semaine, Max.**

## ■ Centre SMS [Menu 1-8-4]

Dans ce menu, vous êtes invité à entrer l'adresse de votre centre SMS. Cette information est nécessaire pour l'envoi de messages texte.

## ■ Centre vocal [Menu 1-8-5]

Dans ce menu, vous êtes invité à entrer le numéro de votre message vocal. Ce numéro est nécessaire pour écouter vos messages vocaux.

## ■ Signal alerte 1-8-6]

L'utilisateur peut définir le nombre et la fréquence des alertes indiquant les messages entrants.

Le menu "Option appel" vous permet d'accéder à des services supplémentaires fournis par le réseau GSM.

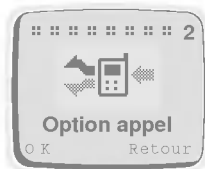

### ● N.B.

- Les menus Transfert d'appel, Restriction d'appel et Mise en attente d'un appel contiennent chacun une option d'affichage de l'état en cours du service. Cette fonction envoie un appel au réseau. Cet appel peut vous être facturé. Vérifiez auprès de votre fournisseur de services.

## Dévier appel [Menu 2-1]

(dépend du réseau et de l'abonnement)

Le service de transfert d'appel transfère les appels vocaux, les fax et/ou les données vers un autre numéro.

1. Appuyez sur [Menu] en mode de veille.
2. Appuyez sur pour obtenir un accès direct ou sur et pour ouvrir l'Option d'appel.
3. Sélectionnez le menu **Dévier appel** et appuyez sur [OK].
4. Sélectionnez **Appels vocaux**.





### ■ Appels vocaux [Menu 2-1-1]

- **Dévier tous appels :**  
pour transférer tous les appels.
- **Dév. si non acc :**  
pour transférer les appels lorsque le réseau ne peut pas vous joindre.





## Option appel [Menu 2]

- **Dév. si occupé :**  
pour transférer les appels lorsque votre ligne est occupée.
- **Dévier si non répondu :**  
pour transférer les appels auxquels vous ne répondez pas.
- **Annuler tout :**  
pour annuler le transfert des appels vocaux uniquement.





### ■ Appels donnés [Menu 2-1-2] pour transférer tous les appels de données.

1. Appuyez sur  [Menu] en mode de veille.
2. Appuyez sur  pour obtenir un accès direct ou sur  et  pour ouvrir l'Option d'appel.
3. Sélectionnez le menu **Dévier appel** et appuyez sur  [OK].
4. Sélectionnez **Appels donnés**.

### ■ Appels Fax [Menu 2-1-3] pour transférer tous les appels fax.

1. Appuyez sur  [Menu] en mode de veille.
2. Appuyez sur  pour obtenir un accès direct ou sur  et  pour ouvrir l'Option d'appel.
3. Sélectionnez le menu **Dévier appel** et appuyez sur  [OK].
4. Sélectionnez **Appels Fax**.

### ■ Annuler tout [Menu 2-1-4] pour annuler tous les transferts d'appels vocaux, de données et fax.





1. Appuyez sur  [Menu] en mode de veille.
2. Appuyez sur  obtenir un accès direct ou sur  et  pour ouvrir l'Option d'appel.
3. Sélectionnez le menu **Dévier appel** et appuyez sur  [OK].
4. Sélectionnez **Annuler tout**.

## Appel interdit [Menu 2-2]

---

(dépend du réseau et de l'abonnement)

Le service de restriction d'appel empêche votre téléphone d'émettre et/ou de recevoir certaines catégories d'appels. Cette fonction nécessite le mot de passe de restriction d'appel disponible auprès de votre fournisseur de services.

1. Appuyez sur  [Menu] en mode de veille.
2. Appuyez sur  pour obtenir un accès direct ou sur  et  pour ouvrir l'Option d'appel.
3. Faites défiler jusqu'à ce que le menu **Appel interdit** apparaisse en surbrillance et appuyez sur  [OK].
  - **Tous appels sortants:**  
service de restriction de tous les appels sortants.
  - **Appels inter. sortants:**  
service de restriction des appels internationaux sortants.
  - **Appels inter. sortants sauf domicile:**  
service de restriction de tous les appels internationaux sortants excepté ceux qui sont destinés à votre réseau d'accueil.
  - **Tous appels arrivant:**  
service de restriction de tous les appels entrants.
  - **Appels entrants si roaming:**  
service de restriction de tous les appels entrants en mode itinérant.
  - **Annuler tout:**  
annule le service de restriction des appels vocaux uniquement.
  - **Changer mot de passe:**  
modifie le mot de passe de restriction d'appel.





## Attente appel [Menu 2-3]

---

(dépend du réseau et de l'abonnement)

Active ou désactive le service de mise en attente d'un appel. Si ce service est activé, l'utilisateur peut accepter un appel (entrant) en attente. Si ce service est désactivé, l'utilisateur ne peut pas accepter un appel (entrant) en attente ni le reconnaître.

## Option appel [Menu 2]

1. Appuyez sur  [Menu] en mode de veille.
2. Appuyez sur  pour obtenir un accès direct ou sur  et  pour ouvrir l'Option d'appel.
3. Faites défiler jusqu'à ce que le menu **Attente appel** en surbrillance et appuyez sur  [OK].





### N° émetteur [Menu 2-4]

---

(dépend du réseau et de l'abonnement)

Ce menu n'est valide que si l'utilisateur est abonné au mode temporaire.

Si vous sélectionnez Actif, vous permettez à votre correspondant de voir votre numéro de téléphone. Vous pouvez activer ou désactiver ce mode à volonté.





1. Appuyez sur  [Menu] en mode de veille.
2. Appuyez sur  pour obtenir un accès direct ou sur  et  pour ouvrir l'Option d'appel.
3. Faites défiler jusqu'à ce que le menu **N° émetteur** apparaisse en surbrillance et appuyez sur  [OK].

### CUG (Groupe d'utilisateurs restreint) [Menu 2-5]

---

(dépend du réseau)

Cette fonction permet de restreindre l'utilisation du téléphone aux appels dont les numéros appartiennent à certains groupes d'utilisateurs. Lorsque cette fonction est activée, chaque appel sortant est associé à un index de groupe. Si un index de groupe est spécifié, il est utilisé pour tous les appels sortants. Si aucun index de groupe n'est spécifié, le réseau utilise l'index préférentiel (un index spécifique stocké sur le réseau).

1. Appuyez sur  [Menu] en mode de veille.
2. Appuyez sur  pour obtenir un accès direct ou sur  et  pour ouvrir l'Option d'appel.
3. Faites défiler jusqu'à ce que le menu **CUG** apparaisse en surbrillance et appuyez sur  [OK].

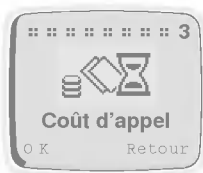

### Durée appel [Menu 3-1]

Cette fonction vous permet d'afficher la durée du dernier appel, de tous les appels, des appels entrants et des appels sortants en heures, minutes et secondes. Vous pouvez également effacer les chronomètres des appels.

1. Appuyez sur [Menu] en mode de veille.
2. Appuyez sur pour un accès direct ou utilisez et pour entrer dans le menu Coût de l'appel.
3. Sélectionnez **Durée appel** et appuyez sur [OK].
4. Ce menu comprend 5 sous-menus. Vous pouvez choisir l'option à afficher.





### Coût d'appel [Menu 3-2]

Ce service du réseau vous permet de vérifier le coût de votre dernier appel ou de l'ensemble des appels et d'effacer les montants. Pour ce faire, vous devez disposer du code PIN2. Les coûts sont affichés pour chaque carte SIM indépendamment de la série d'unités qu'elle contient [Menu 3-3-2].

#### ● N.B.

- Le montant réel facturé pour les appels par votre fournisseur de services peut varier en fonction des caractéristiques du réseau, de l'arrondi utilisé pour la facturation, des taxes, etc.

## Coût d'appel [Menu 3]-(dépend du SIM)

1. Appuyez sur  [Menu] en mode de veille.
2. Appuyez sur  pour obtenir un accès direct ou sur  et  pour ouvrir le menu Coût des appels.
3. Faites défiler jusqu'à ce que l'option **Coût d'appel** apparaisse en surbrillance et appuyez sur  [OK].
4. Ce menu comprend 3 sous-menus. Sélectionnez l'option de votre choix.

### Réglage coûts [Menu 3-3]



---

(dépend du SIM)

#### ■ Lim coût app [Menu 3-3-1]





Ce service du réseau vous permet de limiter le coût de vos appels à un nombre précis d'unités. Si vous sélectionnez **Marche**, vous pouvez définir la limite des coûts en unités et utiliser votre téléphone jusqu'à ce que vous ayez atteint un certain nombre d'unités de facturation. Si vous sélectionnez **Arrêt**, vous pouvez utiliser votre téléphone sans limite de coût. Lorsque toutes les unités sont utilisées, aucun appel n'est plus possible à l'exception des numéros d'urgence.

Pour définir une limite de coût des appels, vous devez disposer du code PIN2.

1. Appuyez sur  [Menu] en mode de veille.
2. Appuyez sur  pour obtenir un accès direct ou sur  et  pour ouvrir le menu Coût des appels.
3. Faites défiler les options jusqu'à ce que **Réglage coûts.** apparaisse en surbrillance et appuyez sur  [OK].
4. Sélectionnez **Lim coût app.**





## ■ Régle Tarif [Menu 3-3-2]

Vous pouvez définir la devise et le montant de l'unité. Pour définir le montant des unités, prenez contact avec votre fournisseur de services. Pour sélectionner la devise ou l'unité dans ce menu, vous devez disposer du code PIN2.

1. Appuyez sur  [Menu] en mode de veille.
2. Appuyez sur  pour obtenir un accès direct ou sur  et  pour ouvrir le menu Coût des appels.
3. Faites défiler les options jusqu'à ce que **Réglage coûts.** apparaisse en surbrillance et appuyez sur  [OK].
4. Sélectionnez **Régle Tarif.**

## ■ Som. apr. app. [Menu 3-3-3]



Vous pouvez vérifier la durée et le coût d'un appel pendant ou après celui-ci si cette option est paramétrée sur **Marche.**

1. Appuyez sur  [Menu] en mode de veille.
2. Appuyez sur  pour obtenir un accès direct ou sur  et  pour ouvrir le menu Coût des appels.
3. Faites défiler les options jusqu'à ce que **Réglage coûts** apparaisse en surbrillance et appuyez sur  [OK].
4. Sélectionnez **Som. apr. app.**





## Pin activé [Menu 4-1]

Ce menu vous permet de paramétrer le téléphone afin qu'il demande le code PIN de votre carte SIM chaque fois que vous l'allumez. Pour utiliser cette fonction, vous devez saisir le code PIN.

1. Pour accéder à ce menu, sélectionnez **Pin activé**. Vous êtes alors invité à saisir le code PIN si la demande de PIN est activée.
2. Tapez votre code PIN.
3. Appuyez sur  [OK] pour confirmer le code PIN saisi ou sur  [Retour] pour corriger une erreur.
4. Le menu suivant s'affiche.
  - **Activer** : active la demande de code PIN.
  - **Désactiver** : désactive la demande de code PIN.

## Changer codes [Menu 4-2]

Ce menu vous permet de modifier les codes d'accès : codes **PIN1**, **PIN2** et **Code sécurité '0000'**.

1. Pour accéder à ce menu, sélectionnez **Changer codes**.
2. Sélectionnez **PIN1**, **PIN2** ou **Code sécurité**.
3. Entrez vos codes PIN d'origine et appuyez sur  [OK].
4. Vous êtes invité à saisir le code PIN1/PIN2 ou le code de sécurité qui remplaceront les précédents et à appuyer sur  [OK]. Vous êtes ensuite invité à confirmer les nouveaux codes PIN ou le nouveau code de sécurité.

5. Si vous avez saisi les codes PIN1/PIN2 ou le code de sécurité d'origine corrects, puis confirmé correctement les nouveaux codes, la modification est acceptée.

## **No. appel fixé [Menu 4-3]**

---

Vous pouvez restreindre vos appels sortants à certains numéros de téléphone si cette fonction est prise en charge par votre carte SIM. Ces numéros sont protégés par votre code PIN2.

1. Pour accéder à ce menu, sélectionnez **No. appel fixé**. Vous êtes invité à saisir votre code PIN2.
2. Saisissez le code PIN2 d'origine et appuyez sur  [OK]. Si le code PIN2 est correct, le menu suivant apparaît.
  - **Activer** : vous permet de restreindre vos appels sortants à des numéros sélectionnés si cette fonction est prise en charge par votre carte SIM.
  - **Désactiver** : aucune restriction n'est imposée aux appels sortants.
  - **Numéro** : vous permet d'ajouter, de modifier et de supprimer le numéro fixe.



<Appuyer quatre fois>

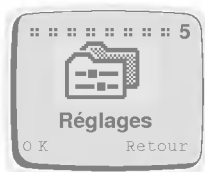

## Sél. Réseau [Menu 5-1]

---

Vous pouvez sélectionner automatiquement ou manuellement le réseau.

### ■ Automatique [Menu 5-1-1]

Le téléphone sélectionne automatiquement le réseau disponible dans la région.

### ■ Manuel [Menu 5-1-2]

Le téléphone recherche la liste des réseaux disponibles et l'affiche. Vous pouvez ensuite sélectionner le réseau de votre choix si ce réseau dispose d'un accord d'utilisation itinérante avec votre opérateur réseau local.

## Rég. Tél. [Menu 5-2]

---

### ■ Alarme [Menu 5-2-1]

Ce paramètre définit la manière dont le téléphone vous avertira d'un appel vocal entrant : **Sonnerie**, **Vibreur**, **Vibreur & Son.**, **Sonnerie après vibration** ou **Silencieux**. Lorsque vous sélectionnez ce menu, les options suivantes sont disponibles. Ce téléphone affiche le menu suivant : **Sonnerie**, **Vibreur**, **Vibreur & Son.**, **Sonnerie après vibration**, **Silencieux**. Pour ce faire, appuyez sur **▲** et **▼** et sélectionnez une option.

### ■ Rétro-écl. [Menu 5-2-2]

Vous pouvez définir la durée de l'éclairage du clavier et de l'écran à chaque pression d'une touche : **Arrêt**, **Toujours quand ouvert**, **20 Secondes**, **10 Secondes**, **5 Secondes**.

### ■ Vol. Touche [Menu 5-2-3]

Vous pouvez définir le volume de la tonalité de pression des touches : **Niveau 1~5 ou Désactivé.**

### ■ Vol. sonn [Menu 5-2-4]





Vous pouvez définir le volume de la sonnerie : **Niveau 1~5 ou Désactivé.**

### ■ Contraste LCD [Menu 5-2-5]

Vous pouvez définir le contraste des couleurs des caractères à l'écran : Valeur 0~9.

### ■ Mélodie [Menu 5-2-6]

Ce menu vous permet de sélectionner différents types et tonalités de sonneries.

1. Accédez à ce menu. Vous serez invité à sélectionner une tonalité et un type de sonnerie.
2. Votre téléphone affiche la liste des types de sonneries. Sélectionnez l'un d'eux en appuyant sur  ,  . Vous pouvez également modifier la tonalité de la sonnerie en appuyant sur  ,  .

### ■ Langue [Menu 5-2-7]

Ce menu vous permet de sélectionner la langue dans laquelle les textes s'afficheront. Si le paramètre Automatique est sélectionné, la langue est choisie en fonction de la carte SIM en cours. Si le téléphone ne contient pas de carte SIM, l'anglais est sélectionné.

### ■ Bienvenue [Menu 5-2-8]

Ce menu vous permet de définir le texte ou l'animation qui apparaît brièvement à l'allumage du téléphone.

1. Faites défiler les options jusqu'à ce que **Bienvenue** apparaisse en surbrillance.
2. Le menu suivant apparaît.
  - **Texte** : vous pouvez afficher le texte de votre choix. Si vous sélectionnez cette option, vous serez invité à taper un message.
  - **Animation**: une animation apparaît.

## Réglages [Menu 5]

### ■ Texte veille [Menu 5-2-9]

Ce menu vous permet de sélectionner l'affichage de veille. Vous pouvez choisir **Zodiaque (signe de l'utilisateur, par mois)**, **Horloge num.**, **Horloge ana.**, **Normal** ou **Texte**. En mode texte, vous pouvez modifier le texte.

### Réglage appel [Menu 5-3]

---

#### ■ Touche rép. [Menu 5-3-1]

- **Marche** : si vous sélectionnez cette option, vous pouvez répondre au téléphone en ouvrant le volet ou en appuyant sur n'importe quelle touche sauf FIN/ALIM lorsque le volet est ouvert.
- **Arrêt** : si vous sélectionnez cette option, vous pouvez répondre au téléphone uniquement en appuyant sur .

#### ■ Rappel auto [Menu 5-3-2]

- **Marche** : lorsque cette fonction est active, votre téléphone fait jusqu'à 10 tentatives d'appels successives en cas d'échec de la première.
- **Arrêt** : lorsque cette fonction est sélectionnée, le téléphone ne tente pas de renouveler l'appel en cas d'échec.

#### ■ Mode appel [Menu 5-3-3]

Ce menu vous permet d'utiliser le téléphone connecté à un PC pour envoyer et recevoir des télécopies, des données et des messages vocaux. Lorsque vous accédez à ce menu, les options suivantes s'affichent.

- **Mode unique** :  
Pour utiliser un service de données ou de fax, assurez-vous que le mode d'appel est **Simple**. Ce mode permet de communiquer par messages vocaux, données ou fax.
- **Vocal et fax** :  
Lorsque ce mode est actif, vous pouvez transmettre des messages vocaux et des télécopies.

- **(No. unique) Récep Vocal et Fax**
- **(No. unique) Récep. Fax**
- **(No. unique) Récep. Données**

Si le service de numérotation est simple, vous pouvez utiliser ces modes. Selon le mode sélectionné, vous pouvez recevoir des données, des fax ou des fax avec messages vocaux.

### ● **N.B.**

- Le service de numérotation simple signifie que le numéro du service de télécopie ou de données est identique au numéro du service vocal. Ces modes dépendent de la fonction du réseau.

### ■ **Rép. auto [Menu 5-3-4]**

Cette fonction n'est activée que si votre téléphone est relié à un kit mains libres.

- **Arrêt :**  
lorsque le téléphone sonne, vous devez y répondre activement.
- **5 Secondes :**  
après 5 secondes, votre répondeur intervient automatiquement.
- **10 Secondes :**  
après 10 secondes, votre répondeur intervient automatiquement.

### Réglage heure [Menu 5-4]

#### ■ **Horloge [Menu 5-4-1]**

Le téléphone possède sa propre horloge. Ce menu vous permet de régler l'heure et de choisir entre le format 12 heures et le format 24 heures.

- **Régler heure :**  
ce menu vous permet de régler l'heure de votre téléphone.  
Après avoir réglé l'heure, appuyez sur  [OK] pour l'enregistrer.
- **Format Heure :**  
vous pouvez choisir entre le format 12 heures et le format 24 heures. **67**

## ■ Date [Menu 5-4-2]

- **Régler date :**

vous pouvez régler la date de votre téléphone (année, mois, jour). Le mode de configuration est le même que pour l'horloge.

- **Format date:**

ce menu permet de configurer le format de la date : aaaa/mm/jj ou jj/mm/aaaa ou mm/jj/aaaa.

## ■ Alarme [Menu 5-4-3]

Votre téléphone peut être utilisé comme une alarme. La configuration est la même que pour l'horloge.

- **Régler alarme :**

vous pouvez définir l'heure et la minute auxquelles l'alarme sonnera.

1. Sélectionnez Alarme.
2. Définissez l'heure à laquelle le téléphone sonnera. La configuration est similaire à celle de l'horloge.
3. Votre téléphone sonnera à la même heure chaque jour jusqu'à ce que vous annuliez cette fonction grâce à l'option "Annuler l'alarme".

- **Annuler alarme :**

vous pouvez annuler l'alarme définie au préalable.

1. Ce menu vous permet de sélectionner l'alarme à annuler.
2. Votre téléphone annule l'alarme.

- **Alarme éteinte :**

l'alarme sonnera à l'heure définie, même si le téléphone est éteint.

## Profils [Menu 5-5]

---

Ce menu vous permet de sélectionner un groupe de paramètres afin de vous adapter à divers environnements. (Par exemple, lorsque vous êtes à l'extérieur, vous pouvez choisir le profil extérieur.) Les environnements disponibles sont Normal, Silence, Extérieur et Personnel. Les paramètres réglables sont Alerte, Volume de tonalité, Volume de sonnerie.

### ■ Normal/Silencieux/Extérieur

- **Activer** : Vous pouvez adapter le profil à votre environnement. Les paramètres Alerte, Volume de la tonalité et Volume de la sonnerie sont définis simultanément.
- **Changer** : Vous pouvez modifier la valeur des paramètres. ; Alerte, Volume de tonalité, Volume de sonnerie.

### ■ Utilisateur

- **Modifie nom** : Vous pouvez modifier le nom du profil.
- **Activer** : Vous pouvez adapter le profil à votre environnement.
- **Changer** : Vous pouvez modifier la valeur des paramètres.

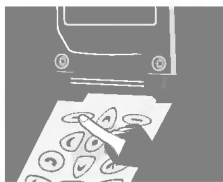



## Planificateur [Menu 6-1]

Lorsque vous accédez à ce menu, un calendrier s'affiche. Des sections destinées à la date et des icônes apparaissent en haut de l'écran. Vous pouvez modifier le jour, le mois et l'année à l'aide des touches de navigation et des touches numériques. Un curseur carré affiche en surbrillance le jour sélectionné. Une date particulière soulignée signifie qu'il existe une entrée pour ce jour. Vous pouvez définir une alarme qui vous rappellera les événements planifiés.

### Note

- Votre téléphone doit être allumé pour permettre l'utilisation de cette fonction.





### ■ Voir jour

Affiche les notes définies pour le jour choisi. Utilisez ,  pour naviguer dans les notes. Si vous définissez l'alarme pour la note, une montre apparaît. Appuyez sur  [Opt] pour supprimer, modifier ou envoyer la note sélectionnée.

- **Effacer** : vous permet d'effacer la note.
- **Editer** : vous permet de modifier la note.
- **Envoyer Note** : vous permet d'envoyer la note en tant que message SMS. Pour plus de détails, voir Messages [Menu 1].

## ■ Faire

Vous permet d'écrire une note. Vous pouvez choisir l'un des types de notes suivants. Vous pouvez modifier au maximum 40 caractères et planifier au maximum 50 événements.

- **Planning** : entrez l'heure de l'événement et l'heure de l'alarme, puis appuyez sur  [OK].
- **Appel** : entrez le numéro de téléphone (ou recherchez-le dans le répertoire), l'heure et l'heure de l'alarme et appuyez sur  [OK].
- **Mémo** : entrez le sujet et l'heure de l'alarme, puis appuyez sur  [OK].
- **Anniversaire** : entrez l'heure de l'événement et l'heure de l'alarme, puis appuyez sur  [OK]. Vous pouvez sélectionner un titre dans le sous-menu Anniversaire, Mariage, Souvenir, etc.

## ■ Effacer



Vous permet d'effacer la ou les note(s) sélectionnée(s).

- **Du jour choisi**
- **Un par un**
- **En même temps**

## ● Note





- A la date sélectionnée, l'alarme sonnera et la note sera affichée.

## ■ Voir tout

Affiche les notes définies pour tous les jours. Utilisez  et  pour parcourir les notes. Une pression sur  [opt] vous permet d'accéder au même menu qu'avec 'Afficher le jour'.

### Heure mondiale [Menu 6-2]





---

Cette fonction affiche la carte du monde, les villes et l'heure locale. L'heure actuelle est affichée en fonction du format de l'heure choisi (12/24 heures). Appuyez sur ,  pour changer de fuseau horaire ; sur  et  pour parcourir les noms de villes. Appuyez sur  [Définir] pour définir l'heure de votre téléphone d'après l'heure locale de la ville sélectionnée.

### Calculatrice [Menu 6-3]



---

Cette fonction prend en charge les opérations mathématiques de base comme l'addition, la soustraction, la multiplication et la division.

1. Entrez les chiffres de l'opération.
2. Pour sélectionner la fonction, utilisez  et . L'opérateur sélectionné est affiché en surbrillance par un curseur carré. Appuyez sur  [Touche raccourci] pour confirmer votre choix.
3. Lorsque le calcul est terminé, vous pouvez choisir "=" ou la touche  [Résultat] pour afficher le résultat.

### Convers. unité [Menu 6-4]

---

1. Sélectionnez les options de menu à convertir. **Longueur, Poids, Volumes, Surface.**
2. Entrez les nombres à convertir en utilisant ,  et les touches numériques.
3. Sélectionnez l'unité liée à la valeur en cours.
4. Enfin, sélectionnez l'unité dans laquelle vous souhaitez convertir la valeur en cours.
5. La valeur et l'unité requises seront alors affichées.

## Jeu [Menu 6-5]

---

Les jeux suivants sont programmés dans le téléphone.





- Corsaire
- Course folle
- Diamond King
- Stone Axe
- Black Jack

### ● Note

Les touches de commande sont différentes pour chaque jeu.

Toutefois, chacun d'eux dispose d'écrans explicatifs qui présentent les touches principales. Les autres touches de commande courantes sont indiquées ci-dessous.

[Fonction de touche courante]

-  [Touche Soft 1] : pause dans le jeu
-  [Touche Soft 2] : continuer le jeu
-  [Touche Envoi] : démarrer le jeu, enregistrer le score
-  [Touche Alimentation] : quitter le jeu

## Sync PC

Sync PC est un programme permettant l'échange de données entre PC et téléphone par un câble de données. Par conséquent, si vous souhaitez utiliser cette fonction, vous devrez acquérir le kit correspondant. Pour plus de détails sur l'utilisation de ce produit, reportez-vous au fichier d'aide Sync PC figurant sur le CD PC Sync.

Vous pouvez composer un numéro en le prononçant dans votre téléphone.



<Appuyer six fois>



## Associer [Menu 7-1]

---

Vous pouvez programmer votre téléphone pour qu'il associe une voix au numéro qui sera entré. Si vous sélectionnez ce menu, vous devez prononcer un mot dans les 2 secondes. Vous serez invité à le répéter pour assurer la précision de la reconnaissance vocale. Une fois cette reconnaissance confirmée, vous pouvez entrer le numéro associé.

## Rechercher [Menu 7-2]

---

Ce menu vous permet de modifier, d'effacer et de vérifier les voix mémorisées.

### ■ Rech. Voc. [Menu 7-2-1]



Vous pouvez trouver le numéro de votre choix en parlant.

La procédure est similaire, mais le résultat est différent. Vous accédez à un autre menu.

- **Modifier voix :**  
vous pouvez modifier une voix mémorisée. Cette procédure est similaire à la mémorisation à l'exception de la saisie du numéro.
- **Modifier no :**  
vous pouvez modifier un numéro. Le numéro associé à une voix mémorisée apparaît. Après l'avoir modifié, appuyez sur  [OK].
- **Effacer :**  
vous pouvez supprimer la voix mémorisée et le numéro.

## ■ Recherche No. [Menu 7-2-2]

Vous trouverez les numéros enregistrés. Il n'est pas nécessaire de taper tous les chiffres. Les numéros, y compris la partie à taper, seront affichés.

Pour entendre la voix et voir le numéro, utilisez les touches  et .  
Pour entendre la voix correspondant au numéro, appuyez sur le côté du téléphone. Les sous-menus sont les mêmes que ceux de la Recherche vocale

## Réglages [Menu 7-3]

---

- **Activer** : cette fonction vous permet de composer le numéro vocalement.
- **Désactiver** : la composition vocale est impossible.

## Effacer tout [Menu 7-4]

---

Ce menu vous permet d'effacer tous les numéros à reconnaissance vocale.

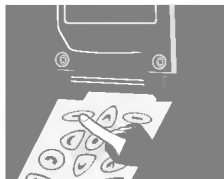

Vous pouvez surfer sur Internet pour obtenir des informations. Celles-ci sont disponibles dans un format particulier (WAP) adapté aux options d'affichage du téléphone. L'accès à Internet peut nécessiter une inscription auprès de votre fournisseur de services.



## Accueil [Menu 8-1]



---

Pour revenir à la page d'accueil. Il peut s'agir du site défini dans le profil activé par votre fournisseur de services.

Pour activer le WAP, appuyez sur la touche  pendant quelques secondes en mode de veille ou appuyez sur le bouton  [OK] dans le menu Accueil [Menu 8-1].

## Signets [Menu 8-2]

---

Lorsque vous accédez à ce menu, votre liste personnelle de signets s'affiche. Vous pouvez également enregistrer jusqu'à 9 signets. Appuyez sur  [OK] pour accéder à l'option disponible ou sur  [Retour] pour quitter ce menu.

- **Aller á** : pour atteindre des signets sélectionnés.
- **Editer** : pour modifier l'adresse et le titre du signet sélectionné.
- **Effacer** : pour effacer les signets sélectionnés de la liste des signets.
- **Ajouter signet** : pour saisir l'adresse et le titre du site que vous souhaitez ajouter à la liste de vos signets favoris.

## Profils [Menu 8-3]

---

Ce menu vous permet d'afficher ou d'entrer les paramètres de votre connexion à Internet. Vous pouvez entrer jusqu'à 5 profils et activer l'option requise. Faites défiler la liste jusqu'au profil de votre choix et appuyez sur  [OK] pour accéder aux options disponibles.

- **Activer** : pour activer le profil sélectionné.
- **Réglages** : pour définir les paramètres du profil.
  - **Nom profil** : pour indiquer ou modifier le nom du profil.
  - **Composer no.** : pour indiquer ou modifier le numéro d'appel de données.
  - **Type appel** : pour sélectionner le type d'appel.
  - **Adresse IP** : pour indiquer l'adresse IP du portail auquel vous souhaitez vous connecter.
  - **Port IP** : pour indiquer le numéro de port IP du portail auquel vous souhaitez vous connecter.
  - **Nom util.** : pour indiquer le nom de connexion de la page d'accueil définie dans le profil sélectionné.
  - **Mot de passe** : pour indiquer le mot de passe de la page d'accueil définie dans ce profil.
  - **Page perso** : vous pouvez modifier l'adresse du site. Vous serez connecté à cette adresse lorsque vous sélectionnerez le menu Internet – Accueil ou lorsque vous lancerez Internet par .

## Vider cache [Menu 8-4]

---

Votre téléphone efface le contenu de la mémoire cache.

# Dans le menu Internet

## ■ Accueil

Redirige vers [Menu 8-1].

## ■ Signets

Redirige vers [Menu 8-2].

## ■ Ajouter signet

Ce menu vous permet d'ajouter à la liste des signets le site auquel votre téléphone se connecte.

## ■ Aller à URL

Redirige vers le site de votre choix. Ce menu vous permet de modifier l'adresse du site.

## ■ Montrer URL

Ce menu affiche l'URL de la page à laquelle vous êtes actuellement connecté.

## ■ Recharger

Recharge la page à laquelle vous êtes actuellement connecté.

## ■ Vider cache

Redirige vers [Menu 8-4].

## ■ Sortie

Interrompt la connexion et quitte le WAP.

# Comment envoyer des tonalités DTMF

Certains services téléphoniques (comme les répondeurs et les bipeurs) nécessitent que votre téléphone transmette des tonalités DTMF (multifréquence à deux tonalités), également appelées “tonalités MF”. Ces tonalités sont utilisées pour communiquer les mots de passe, renouveler les appels, etc.

## Caractères d'attente

---

Pour obtenir un caractère d'attente, appuyez sur la touche  et maintenez-la enfoncée. L'écran affiche **P** pour pause. Le téléphone interprète toujours le **P** comme un caractère d'attente. Lorsque vous composez un numéro contenant un caractère d'attente, votre téléphone compose la première partie (le numéro de téléphone), puis attend la connexion avant d'envoyer les autres chiffres sous forme de tonalités DTMF.

## Consultation de votre répondeur (exemple)

---

**Par exemple** : pour écouter tous les messages enregistrés sur le répondeur (mot de passe 5452) du numéro 12345678, vous pouvez composer : 12345678P5452. Le téléphone compose 12345678, puis attend la connexion. Une fois la connexion établie, le téléphone transmet les chiffres 5452 (le mot de passe).

## Pendant un appel

---

Lorsque vous souhaitez envoyer une tonalité DTMF, appuyez simplement sur les numéros et la tonalité DTMF sera envoyée.

# Options en cours d'appel

Le téléphone propose un certain nombre de commandes que vous pouvez utiliser pendant un appel. Ces fonctions ne sont pas toutes accessibles en permanence. La plupart des options d'appel entrant sont des services fournis par le réseau. Si vous appuyez sur  [Opt] pendant un appel, les options d'appel entrant suivantes peuvent être disponibles :

## ■ Mettre att.

### (dépend du réseau)

Pendant un appel, vous pouvez placer celui-ci en attente.

1. Pendant un appel, appuyez sur  [OK] pour accéder à l'option Appel en cours.
2. Sélectionnez **Mettre att.** pour mettre en attente un appel en cours.

## ■ Repr appel

### (dépend du réseau)

Si vous avez un appel en attente, vous pouvez le reprendre.

1. Pendant un appel, appuyez sur  [OK] pour accéder à l'option Appel en cours.
2. Sélectionnez **Repr appel** pour continuer un appel en attente.

## ■ Permuter appel

### (dépend du réseau)







Lorsqu'un appel est en cours et un autre en attente, ce menu permet de placer en attente l'appel en cours et de reprendre l'appel en attente. Vous pouvez passer à volonté d'un appel à l'autre.

1. Pendant un appel, appuyez sur  [OK] pour accéder à l'option "Appel en cours".
2. Sélectionnez **Permuter appel** pour passer d'un appel en cours à un appel en attente.

## ■ Appel conf.

### (dépend du réseau)

Cette fonction permet d'organiser une conférence téléphonique réunissant jusqu'à six personnes (selon le réseau).

1. Pendant un appel, composez le numéro et appuyez sur . Le premier appel est placé en attente.
2. Pour joindre le premier participant à la conférence, appuyez sur  [Opt], choisissez conférence téléphonique, sélectionnez Rejoindre et appuyez sur  [OK].
3. Pour ajouter un participant à la conférence, répétez les étapes 1 et 2.
4. Pour quitter un seul participant de la conférence, appuyez sur  [Opt], choisissez Conférence téléphonique, sélectionnez Privé et appuyez sur  [OK]. Sélectionnez le participant que vous souhaitez quitter et appuyez sur .
5. Pour terminer la conférence téléphonique, fermez le volet.

## ■ Couper

Vous pouvez déconnecter l'appel en attente, l'appel en cours et tous les appels en faisant défiler les options de menu Appel en cours, Appel en attente et Tous les appels.

- Appel en cours
- Mettre att.
- Tous les appels

## ■ Muet On

Si cette fonction est sélectionnée, le correspondant ne peut plus vous entendre, mais vous l'entendez toujours. La fonction Silence est automatiquement désactivée à la fin de l'appel. Par défaut, elle est désactivée.

1. Pendant un appel, appuyez sur  [Opt] pour accéder à l'option Appel en cours.
2. Sélectionnez **Muet On** pour que votre correspondant ne vous entende pas.

## ■ Muet Off

Si cette fonction est sélectionnée, votre correspondant vous entend. Cette fonction est sélectionnée par défaut.

## ■ DTMF On

Cette fonction permet d'envoyer des tonalités DTMF. Elle est activée par défaut. Pour plus de précisions, voir le mode d'envoi des tonalités DTMF.

1. Pendant un appel, appuyez sur  [Opt] pour accéder à l'option Appel en cours.
2. Sélectionnez **DTMF On** pour envoyer des tonalités DTMF.

## ■ DTMF Off

Si cette fonction est sélectionnée, vous ne pouvez pas envoyer de tonalités DTMF. Par défaut, le DTMF est activé.



1. Pendant un appel, appuyez sur  [Opt] pour accéder à l'option Appel en cours.
2. Sélectionnez **DTMF Off** pour empêcher l'envoi de tonalités DTMF.

## ■ Prendre note

Cette fonction permet de noter un numéro de téléphone pendant un appel. Après l'appel, le numéro de téléphone s'affiche à l'écran. Vous pouvez l'enregistrer dans le répertoire et l'appeler en appuyant sur .

1. Pendant un appel, appuyez sur  [Opt] pour accéder à l'option Appel en cours.
2. Sélectionnez **Prendre note** pour noter un numéro de téléphone.

## ■ Enregistrement

Si vous souhaitez enregistrer votre appel, appuyez sur la touche  et maintenez-la enfoncée. Pour interrompre l'enregistrement, appuyez sur ,  ou fermez simplement le volet. Pour écouter vos enregistrements, reportez-vous à la section <Mémo vocal>. Pour plus de détails, reportez-vous à la section <Mémo vocal>. Pendant un appel, appuyez sur la touche du côté droit du téléphone et maintenez-la enfoncée.

## ■ Message

Cette fonction vous donne accès au menu Message [Menu 1]. Pour plus de détails, voir <Message> [Menu 1].

1. Pendant un appel, appuyez sur  [Opt] pour accéder à l'option Appel en cours.
2. Sélectionnez **Message** pour envoyer un message.

## ■ SERVICE SIM

Votre fournisseur de services peut vous proposer des applications spéciales grâce à la carte SIM, par exemple les services bancaires à domicile, les cours de la bourse, etc. Si vous êtes abonné à l'un de ces services, son nom apparaîtra dans le bas du Menu principal. Grâce au menu des services SIM, votre téléphone est paré pour l'avenir et prendra en charge les nouvelles fonctions proposées par le fournisseur de services. Pour plus d'informations, prenez contact avec votre fournisseur de services.

Pour accéder aux services d'envoi et de réception de données et de télécopies, il est nécessaire de disposer d'un logiciel de communication tel qu'un programme de données ou de télécopie. Avant d'utiliser ces fonctions, vous devez connecter votre téléphone à un ordinateur ou vous assurer que votre téléphone est relié à un périphérique compatible.

### Envoyer des données ou des fax

---

Pour utiliser un service de données ou de fax, assurez-vous que le mode d'appel est "Mode simple" (Réglages → Réglage appel → Mode appel → Mode unique). Dans ce mode, vous pouvez communiquer par messages vocaux, données ou fax. Si vous choisissez "voix et fax" comme mode d'appel (Réglages → Réglage appel → Mode appel → Vocal et Fax), vous pouvez transmettre des messages vocaux et des fax sans arrêter l'appel vocal.

#### ■ Envoi de données ou de fax

1. Connectez votre ordinateur au téléphone.
2. Après avoir lancé le logiciel de communication, passez un appel et transmettez les données ou le fax.
3. Après la transmission des données ou du fax, vous pouvez terminer l'appel en arrêtant simplement le logiciel de communication, en appuyant sur  ou en fermant le volet.

#### ■ Réception de données ou de fax

1. Connectez votre ordinateur au téléphone.
2. Après avoir lancé le logiciel de communication, acceptez un appel et recevez des données ou un fax.
3. Après réception des données ou du fax, vous pouvez terminer l'appel en arrêtant simplement le logiciel de communication, en appuyant sur  ou en fermant le volet.

## Envoyer un message vocal et un fax



---

Ce mode vous permet de transmettre un message vocal et un fax sans arrêter le mode vocal.

### ● Remarque

- Ce mode est une fonction du réseau. Si le réseau ne le prend pas en charge, vous ne pouvez pas utiliser le mode Appel vocal et fax.

### ■ Envoi de messages vocaux et de fax

1. Connectez votre ordinateur au téléphone.
2. Sélectionnez **Mode Vocal et Fax**. Ce mode vous permet de passer du mode vocal au mode fax pendant un appel.
3. Si le message **Sélectionné** est affiché sur le téléphone, celui-ci est prêt pour la transmission.
4. Composez ou rappelez le numéro de votre choix et appuyez sur .
5. Après la transmission vocale, vous pouvez transmettre un fax.
6. Après la transmission du fax, vous pouvez terminer l'appel en arrêtant simplement le logiciel de communication, en appuyant sur  ou en fermant le volet.

### ■ Réception d'appels vocaux et de fax



1. Connectez votre ordinateur au téléphone.
2. Après la transmission vocale, vous pouvez répondre au fax en lançant le logiciel (s'il ne répond pas automatiquement).

# Mémo vocal

Les fonctions de mémo vocal vous permettent d'enregistrer jusqu'à trois messages vocaux d'une durée de 30 secondes chacun. Cette fonction est utile lorsque vous n'avez pas de papier sous la main pour noter des indications ou un message.



## Mémo vocal

---

1. Pour utiliser cette fonction, appuyez de façon prolongée sur  [Touche d'enregistrement] pendant un appel ou en mode de veille.
2. L'enregistrement est déclenché et l'écran indique **Enregistrement** ainsi que la durée de l'enregistrement.
3. Pour interrompre l'enregistrement, appuyez brièvement sur  [Touche d'enregistrement].

## Menu du mémo vocal

---

Si vous appuyez brièvement sur  [Touche d'enregistrement], le téléphone affiche des informations relatives au mémo vocal, la durée de l'enregistrement notamment. Une fois que vous avez sélectionné le mémo à l'aide de  et de , appuyez sur  [Opt] pour afficher ce menu.

### ■ Lecture [Menu mémo vocal 1]

Ce menu permet de lire le mémo vocal sélectionné. Vous pouvez également écouter le mémo sur le haut-parleur à l'arrière du téléphone.

### ■ Effacer [Menu mémo vocal 2]

Ce menu permet d'effacer le mémo vocal sélectionné.

### ■ Effacer tout [Menu mémo vocal 3]

Votre téléphone efface tous les mémos vocaux enregistrés.

**Lorsque vous utilisez ce téléphone, il convient de respecter certaines mesures de sécurité élémentaires.**

- Ne touchez pas l'adaptateur si vos mains sont humides.
- Ne démontez pas le téléphone (si des réparations sont nécessaires, adressez-vous à un technicien qualifié).
- Tenez le téléphone à l'écart des appareils électriques tels que téléviseur, radio ou ordinateur.
- Le téléphone doit être tenu à l'écart des sources de chaleur telles que les radiateurs ou les plaques de cuisson.
- Évitez les chutes.
- Ne soumettez pas le téléphone à des vibrations mécaniques ni à des chocs.
- Le revêtement du téléphone peut être endommagé si vous l'enveloppez dans un sac en plastique.
- Utilisez un chiffon sec pour nettoyer l'extérieur du téléphone. (Évitez les solvants du type benzène, dissolvant ou alcool).
- Ne soumettez pas le téléphone à une atmosphère saturée de poussière ou de fumée.

## ■ Entretien de la batterie

- Il n'est pas nécessaire de laisser la batterie se décharger entièrement avant de la recharger. Contrairement à d'autres batteries, celle-ci n'est pas sujette à un effet de mémoire susceptible d'affecter ses performances.
- Utilisez exclusivement des batteries et des chargeurs LG. Ceux-ci sont conçus pour optimiser la durée de vie de la batterie.
- Ne démontez pas le pack de la batterie et ne le placez pas en court-circuit.
- Nettoyez les bornes métalliques de la batterie.
- Remplacez la batterie lorsque ses performances sont insuffisantes. La batterie peut être rechargée des centaines de fois avant d'être remplacée.
- Pour optimiser sa durée, rechargez la batterie après une longue période d'inactivité.
- N'exposez pas le chargeur de la batterie à un ensoleillement direct et évitez de l'utiliser dans une atmosphère très humide, par exemple dans une salle de bains.
- Ne laissez pas la batterie dans un lieu très chaud ou très froid, cela risquerait de nuire à ses performances.

# Données techniques

## Généralités

---

Nom du produit : LG-600

Système : GSM 900/DCS 1800

Carte SIM : Petite carte de connexion de type 3V ou 5V

## Dimensions

---

Taille : 80 X 44 X 25 mm

Poids avec batterie standard : 90,4 g

## Températures ambiantes

---

Max : +55°C

Min : -10°C