

LG

CONDIZIONATORE D'ARIA

MANUALE DELL'UTENTE

Si prega di leggere attentamente questo manuale. Contiene informazioni molto importanti relative al prodotto. Questo manuale può essere di aiuto per risparmiare tempo e denaro spiegando come eseguire una manutenzione corretta del prodotto e prevenendo un uso errato.

Si prega di osservare con cura le disposizioni di sicurezza al fine di prevenire possibili pericoli e danni derivanti da un uso non corretto o da un'installazione errata. LG non è responsabile per gli eventuali danni causati da un uso errato del prodotto.

Prima di procedere con l'installazione, questo climatizzatore deve essere sottoposto all'approvazione dell'azienda di fornitura elettrica (EN-61000-3 Norm.)

- a. Istruzioni operative
- b. Il sistema di telecomando
- c. Come Usare il pulsante Selezione
Modo Operazione
- d. Caratteristiche Addizionali

er vostro riferimento futuro

Annotare qui modello e numero di serie:

Modello n° _____

N° di serie _____

Sarà possibile rilevare queste informazioni dall'etichetta riportata sul fianco di ciascuna unità.

Nome del rivenditore _____

Data Acquisto _____

leggere questo manuale

All'interno si potranno trovare molti consigli utili su l'uso e la manutenzione corretti del condizionatore d'aria. L'investimento minimo in manutenzione preventiva aiuterà a risparmiare successivamente molto tempo e denaro, un risparmio che durerà tutta la vita di esercizio utile del condizionatore.

Nella sezione relativa ai consigli per la risoluzione dei problemi si potranno trovare molte risposte ai problemi più comuni. Una consultazione preventiva dei Consigli per la risoluzione dei problemi potranno evitare in molti casi la necessità di rivolgersi all'assistenza.



PERICOLO

- Per la manutenzione e riparazione di questa unità si prega di rivolgersi ad un tecnico autorizzato.
- Si prega di rivolgersi ad un installatore per l'installazione di questa unità.
- Il condizionatore d'aria non deve essere utilizzato da bambini o persone invalide se non sotto supervisione.
- I bambini devono essere tenuti sotto controllo per evitare che giochino con l'unità.
- In caso di sostituzione del cavo di alimentazione, questa deve essere fatta solo da personale autorizzato
- L'installazione deve essere effettuata solo da personale autorizzato e in conformità agli standard nazionali per i cablaggi elettrici.

È necessario seguire le seguenti istruzioni per prevenire lesioni all'utente o a terzi e danni alla proprietà.

⚠ Un uso non corretto dettato da ignoranza delle istruzioni può causare lesioni o danni, la serietà dei quali viene classificata dalle indicazioni seguenti.



AVVISO

Questo simbolo indica la possibilità di morte o lesioni gravi.



PERICOLO

Questo simbolo indica la possibilità di lesioni o danni alla sola proprietà.



Non fare mai così



Fare sempre così

■ Gli elementi che seguono sono sempre classificati secondo i seguenti simboli.

⚠ AVVISO



• In caso contrario può causare pericolo di folgorazione o incendio a causa della generazione del calore o folgorazione.



• Può provocare folgorazione o incendio a causa della generazione di calore.



• Può provocare folgorazione o incendio.
• Se il cavo di alimentazione è danneggiato, deve essere sostituito con un cavo speciale o assieme disponibile presso il produttore o agente rappresentante. (Y attacco)



• Può provocare folgorazione o incendio a causa della generazione di calore.



• Può provocare folgorazione.



• Questo può provocare problemi alla salute



• L'assenza di messa a terra può provocare il rischio di folgorazione.



• Può provocare guasti alla macchina o rischio di folgorazione.



• La mancata installazione può provocare incendi e il rischio di folgorazione.



• Può provocare incendi e pericolo di folgorazione.



• Può provocare incendi e pericolo di folgorazione.



• Può provocare folgorazione.



• Può provocare incendi.



• Può provocare incendi e pericolo di folgorazione.



• Può causare esplosioni o incendi.

⚠ PERICOLO

- Contattare un tecnico autorizzato per la manutenzione e riparazione di questo gruppo.
- Contattare un installatore per l'installazione di questo gruppo.
- Questa attrezzatura non è stata studiata per essere utilizzata da bambini o persone inferme senza supervisione.
- I bambini devono essere tenuti sotto controllo per assicurarsi che non giochino con questa attrezzatura.

⚠ PERICOLO



- Può causare lesioni.
- Deve essere scollegato dall'alimentazione.



- L'acqua può penetrare nel gruppo e degradare l'isolamento. Può causare scosse elettriche.



- Si possono verificare carenze di ossigeno.



- Poiché la ventola gira ad alta velocità durante il funzionamento, può causare lesioni.



- Può causare lesioni all'animale domestico o danneggiare le piante.



- L'unità può cadere in terra e causare lesioni.



- Può causare incendi o deformare l'armadietto.



- Può avere effetti negativi sulla combustione.



- Può causare lesioni cadendo o cadendo in terra.



- Si possono procurare lesioni dallo scambiatore di calore.



- In caso contrario ci possono essere accumuli di sporcizia e causare incendi.



- Si possono procurare lesioni, per esempio cadendo in terra.



- Non usare il condizionatore d'aria per la conservazione di dispositivi di precisione, alimentari, animali, piante e oggetti d'arte. Può causare deterioramento di qualità.



- Nel modo refrigerazione, se utilizzato in un ambiente con un tasso di umidità molto alto (80%RH o più) per molto tempo l'acqua di condensa nel condizionatore può gocciolare e bagnare e rovinare mobili ecc.

- Rimuovere il coperchio delle batterie tirandolo nella direzione indicata dalla freccia.
- Inserire le nuove batterie assicurandosi che i poli (+) e (-) delle batterie siano nella direzione giusta.
- Chiudere nuovamente il coperchio facendolo scorrere nuovamente in posizione.

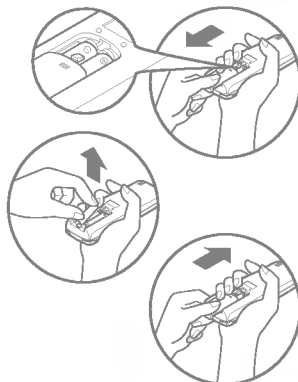

Note:

- Usare batterie AAA (1.5 Volt) Non usare batterie ricaricabili.
- Rimuovere le batterie dal telecomando se non si prevede di utilizzare il sistema per un lungo periodo.

- Il telecomando può essere montato alla parete.

- Per attivare il condizionatore d'aria della stanza puntare il telecomando al ricevitore del segnale.

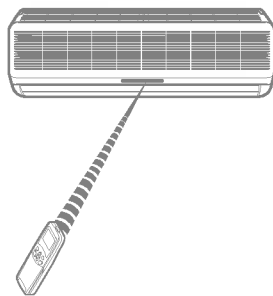
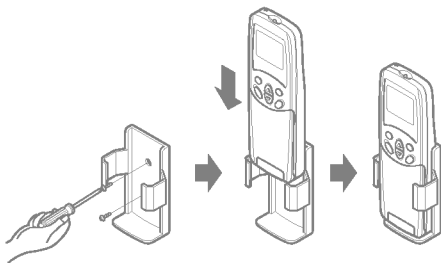

Ricettore Segnale

Riceve il segnale dal telecomando. (Il suono di ricezione segnale è costituito da due bip brevi ed uno lungo.)

Spie Luminose di Funzionamento

- ⌚ Acceso/Spento: Si accende durante il funzionamento del sistema.
- ★ Modo Risparmio: Si accende durante il funzionamento in Modo Risparmio.
- 🕒 Temporizzatore: Si accende durante il funzionamento nel modo Temporizzatore.
- ✳️ ⏸️ Modo Disgela: Si accende durante il funzionamento nel modo Disgela, o con il funzionamento Avviamento a Caldo (solamente il modello con la pompa calore).

OUT DOOR Esterno: Funzionamento Unità Esterna: Si accende durante il funzionamento del gruppo esterno (Solamente il modello refrigerante).

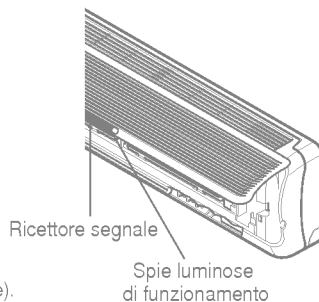

Il comando a distanza trasmette i segnali al sistema.

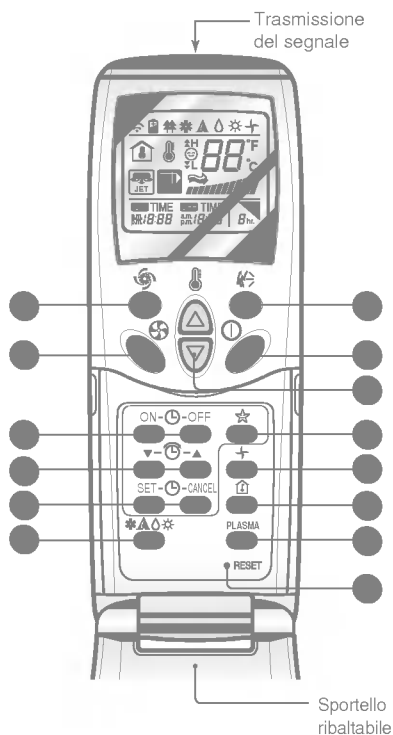

- **PULSANTE DI AVVIAMENTO/ARRESTO**
Il funzionamento viene avviato quando questo pulsante viene premuto e viene fermato quando il pulsante viene premuto nuovamente.
- **PULSANTE PER LA SCELTA DEL MODO DI OPERAZIONE**
Usato per selezionare il modo di operazione.
- **PULSANTI IMPOSTAZIONE TEMPERATURA AMBIENTE**
Usato per selezionare la temperatura ambiente.
- **SELETTORE VELOCITA' VENTILATORE INTERNO**
Usato per selezionare la velocità del ventilatore su quattro velocità - bassa, media, alta, o CAOS.
- **RAFFREDDAMENTO A GETTO**
Usato per avviare o arrestare il raffreddamento veloce. (Il raffreddamento veloce ha la ventola in funzione ad altissima velocità nel modo refrigerante.)
- **PULSANTE OSCILLAZIONE CAOS**
Usato per avviare e arrestare il movimento delle feritoie di ventilazione ed impostare la direzione desiderata del flusso d'aria.
- **PULSANTI TEMPORIZZATORE ACCESO/SPENTO**
Usato per impostare i tempi di avviamento e arresto del funzionamento.
- **PULSANTI PER L'IMPOSTAZIONE DEL OROLOGIO**
Usato per regolare i tempi di esercizio. (Vedere a pagina 13)
- **PULSANTI DI IMPOSTAZIONE/CANCELLAZIONE TEMPORIZZATORE**
Usato per impostare i tempi di esercizio desiderati e per cancellare il funzionamento del Temporizzatore. (Vedere a pagina 13)
- **PULSANTE MODO AUTOMATICO SONNO**
Usato per impostare il funzionamento Automatico Modo Risparmio. (Vedere a pagina 13)
- **PULSANTE PER LA CIRCOLAZIONE DELL'ARIA**
Usato per far circolare l'aria dell'ambiente senza riscaldare o raffreddare. (accende e spegne il ventilatore interno). (Vedere a pagina 14)
- **PULSANTE DI CONTROLLO DELLA TEMPERATURA DELL'AMBIENTE**
Usato per controllare la temperatura dell'ambiente.
- **PLASMA(OPZIONALE)**
Usato per avviare o interrompere la funzione di purificazione al plasma. (Vedere a pagina 12)
- **PULSANTE AZZERAMENTO**
Usato prima di impostare nuovamente il tempo o dopo aver sostituito le batterie.

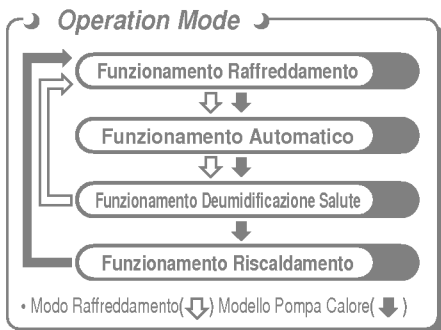



Operazione di refrigerazione

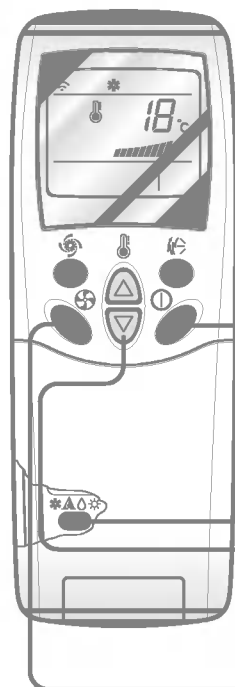

- 1** Premere il pulsante Avviamento/Arresto. Il gruppo risponde con un bip.



- 2** Aprire lo sportello sul comando a distanza. Per selezionare l'**operazione di Refrigerazione**, premere il pulsante Selezione Modo Operazione. Ogni volta che viene premuto il pulsante, il modo operazione viene spostato nella direzione della freccia.

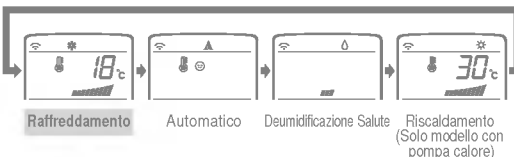

- 3** Chiudere lo sportello sul telecomando. Impostare la temperatura sotto a quella dell'ambiente. La temperatura può essere impostata su un'escursione da 18°C ~ a 30°C ad incrementi di 1°C.

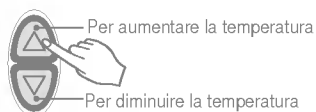

- 4** Impostare nuovamente la velocità della ventola con lo sportello del telecomando ancora chiuso. È possibile selezionare una di quattro velocità della ventola, bassa, media, alta, o CAOS. Ogni volta che viene premuto il pulsante, la velocità della ventola scatta a quella successiva.



Vento naturale utilizzando la logica CHAOS

- Al fine di ottenere una sensazione più fresca che dalla velocità della ventola, premere il Selettore Velocità Ventola ed impostare sul modo CAOS. Con questo modo il vento soffia come una brezza normale variando automaticamente la velocità della ventola seguendo la logica CHAOS.



Funzionamento Automatico

- 1** Premere il pulsante Avviamento/Arresto. Il gruppo risponde con un bip.



- 2** Aprire lo sportello sul comando a distanza. Per selezionare **Funzionamento Automatico** premere il pulsante Selezione Modo Operazione. Ogni volta che viene premuto il pulsante, il modo operazione viene spostato nella direzione della freccia.

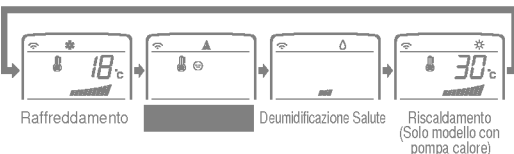

- 3** La temperatura e la velocità della ventola vengono impostate automaticamente dai controlli elettronici basati sulla temperatura attuale dell'ambiente. Se volete modificare la temperatura impostata, chiudere lo sportello del telecomando e premere i pulsanti di Impostazione Temperatura Ambiente. Maggiore è il fresco o il caldo che sentite, maggiori saranno le volte (fino a due volte) che dovrete premere il pulsante. La temperatura impostata verrà quindi modificata automaticamente.

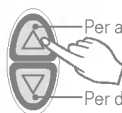

Per aumentare la temperatura

Per diminuire la temperatura

Durante il Funzionamento Automatico:

- Non è possibile modificare la velocità del ventilatore interno. È già stata impostata dalla regola Fuzzy.
- Se l'impianto non funziona come desiderato, passare manualmente ad un altro modo. L'impianto non passerà automaticamente dal modo refrigerante al modo riscaldamento, o dal modo riscaldamento al modo refrigerante, questo passaggio deve essere effettuato manualmente.
- Durante il Funzionamento Automatico, se premete il pulsante di Avviamento/Arresto della direzione del Flusso Aria, le feritoie orizzontali oscillano automaticamente verso l'alto e verso il basso. Se volete interrompere la funzione di oscillazione automatica, premere nuovamente il pulsante di oscillazione caos.



Funzionamento Deumidificazione Salute

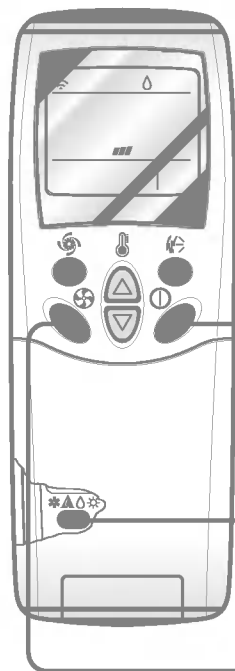

- 1** Premere il pulsante Avviamento/Arresto. Il gruppo risponde con un bip.



- 2** Aprire lo sportello sul comando a distanza. Per selezionare **Funzionamento Deumidificazione Salute** premere il pulsante Selezione Modo Operazione. Ogni volta che viene premuto il pulsante, il modo operazione viene spostato nella direzione della freccia.



- 3** Impostare nuovamente la velocità della ventola con lo sportello del telecomando ancora chiuso. È possibile selezionare una di quattro velocità della ventola, bassa, media, alta, o CAOS. Ogni volta che viene premuto il pulsante, la velocità della ventola scatta a quella successiva.



Vento naturale utilizzando la logica CHAOS

- Al fine di ottenere una sensazione più fresca che dalla velocità della ventola, premere il Selettore Velocità Ventola ed impostare sul modo CAOS. Con questo modo il vento soffia come una brezza normale variando automaticamente la velocità della ventola seguendo la logica CHAOS.

Durante il Funzionamento Deumidificazione Salute:

- Quando selezionate il modo deumidificazione salute con il pulsante selettore, il Condizionatore d'aria avvia il funzionamento nel modo deumidificazione, impostando automaticamente la temperatura dell'ambiente, ed il volume del flusso aria alle condizioni ottimali per la deumidificazione basate sulla temperatura dell'ambiente correntemente rilevata.
Comunque in questo caso la temperatura impostata non viene visualizzata sul telecomando e non possibile neanche controllare la temperatura dell'ambiente.
- Nella funzione di deumidificazione salute, il volume del flusso d'aria viene impostato automaticamente all'algoritmo di ottimizzazione che corrisponde allo stato della temperatura ambiente corrente e rende le condizioni dell'ambiente salutarie e confortevoli anche quando la stagione è molto umida.



Funzionamento Riscaldamento (solo il modello con pompa calore)

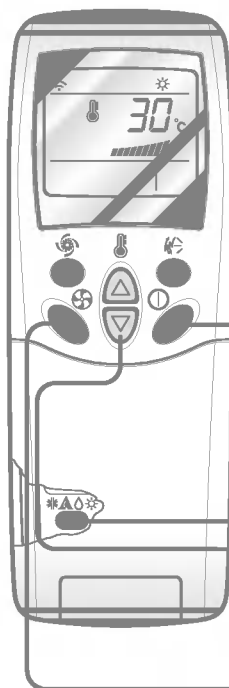

- 1** Premere il pulsante Avviamento/Arresto. Il gruppo risponde con un bip.



- 2** Aprire lo sportello sul comando a distanza. Per selezionare **Funzionamento Riscaldamento**, premere il pulsante Selezione Modo Operazione. Ogni volta che viene premuto il pulsante, il modo operazione viene spostato nella direzione della freccia.



- 3** Chiudere lo sportello sul telecomando. Impostare la temperatura sotto a quella dell'ambiente. La temperatura può essere impostata su un'escursione da 16°C~ 30°C ad incrementi di 1°C.

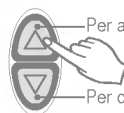

Per aumentare la temperatura

Per diminuire la temperatura

- 4** Impostare nuovamente la velocità della ventola con lo sportello del telecomando ancora chiuso. È possibile selezionare una di quattro velocità della ventola, bassa, media, alta, o CHAOS. Ogni volta che viene premuto il pulsante, la velocità della ventola scatta a quella successiva.



Vento naturale utilizzando la logica CHAOS

- Al fine di ottenere una sensazione più fresca che dalla velocità della ventola, premere il Selettore Velocità Ventola ed impostare sul modo CAOS. Con questo modo il vento soffia come una brezza normale variando automaticamente la velocità della ventola seguendo la logica CHAOS.



Funzionamento Refrigerazione a Getto

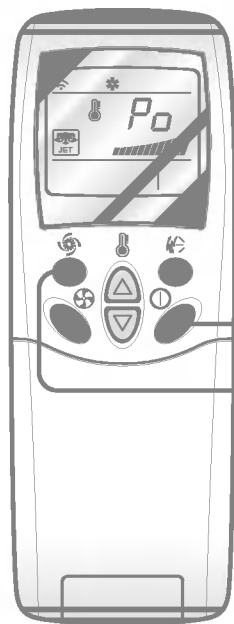

- 1** Premere il pulsante Avviamento/Arresto. Il gruppo risponde con un bip.



- 2** Premere il Pulsante **Refrigerazione a Getto** per attivare il modo refrigerazione super veloce e il gruppo funzionerà con la ventola attivata ad alta velocità nel modo refrigerazione per 30 minuti.



- 3** Per cancellare il modo **Refrigerazione a Getto**, premere il pulsante Refrigerazione a Getto nuovamente o il pulsante velocità della ventola o il pulsante di impostazione della temperatura ambiente e il gruppo funzionerà nel modo refrigerazione ventola ad alta velocità.



Nota:

- Con la funzione REFRIGERAZIONE A GETTO in qualsiasi momento, il condizionatore d'aria si avvia sotto all'aria fredda ad altissima velocità per 30 minuti impostando automaticamente la temperatura ambiente a 18°C. Viene usato per raffreddare l'ambiente in poco tempo nel periodo estivo. Nel modo pompa calore o nero fuzzy, al funzione di refrigerazione super veloce non è disponibile.
- Per tornare al modo refrigerante normale dal modo Refrigerazione Getto, bisogna premere il pulsante di selezione modo operativo, il pulsante selezione volume flusso aria o il pulsante di impostazione temperatura oppure premere nuovamente il pulsante di refrigerazione super veloce.



Procedura di Purificazione al PLASMA (Opzionale)

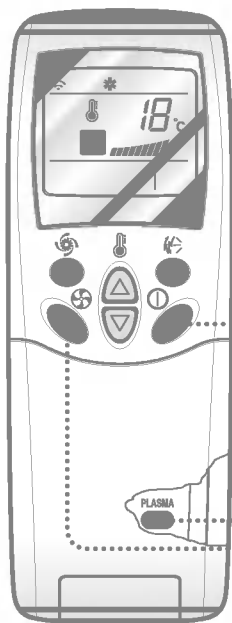

- 1** Premere il pulsante di Avviamento/Arresto.
L'unità risponde con un bip.



- 2** Aprire lo sportello sul comando a distanza.
Premere il pulsante di ACCENSIONE/ARRESTO per la procedura di purificazione dell'aria al PLASMA.
La procedura viene avviata quando il pulsante viene premuto e si ferma quando il pulsante viene premuto di nuovo.



- 3** Impostare nuovamente la velocità della ventola con lo sportello del telecomando ancora chiuso. Potete selezionare la velocità della ventola da quattro posizioni bassa, media, alta o CAOS. Ogni volta che viene premuto il pulsante, si passa al modo velocità della ventola successivo.



* Procedura di purificazione dell'aria (PLASMA) con refrigerazione, riscaldamento o altre operazioni.

Procedura di purificazione dell'aria al PLASMA solamente

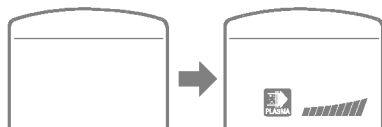

Se premete il pulsante solo PLASMA, entra in funzione solamente la purificazione dell'aria al PLASMA.

Poi, la velocità della ventola è bassa. Potete selezionare la velocità della ventola da quattro posizioni possibili bassa, media, alta o CAOS. Ogni volta che viene premuto il pulsante (I) si passa al modo velocità della ventola successivo.

● Premere il pulsante Modo Risparmio Automatico per impostare l'ora in cui volete che il gruppo si spenga automaticamente.

● Il Temporizzatore viene programmato a incrementi di un ora premendo il pulsante Modo Risparmio Automatico da 1 a 7 volte. Il modo risparmio è disponibile da 1 a 7 volte. Per modificare il periodo di tempo in periodi di un ora, premere il Pulsante Modo Risparmio puntando verso il condizionatore d'aria.

● Assicurarsi che la spia LED del Modo Risparmio Automatico si accenda.



Per cancellare il Modo Risparmio, premere il pulsante Modo Risparmio Automatico varie volte fino a quando la stella (★) non scompare dal display di funzionamento.

NOTA: Il Modo Risparmio funzionerà con la velocità bassa della ventola (refrigerazione) o velocità media della ventola (solamente la pompa calore) per un funzionamento silenzioso durante il sonno.

Modo Refrigerazione: la temperatura aumenterà automaticamente di 1°C nei 30 minuti seguenti e 2°C in un ora per un sonno confortevole.

● L'ora può essere impostata una volta premuto il pulsante di azzeramento (reset) Se avete appena inserito le batterie, il pulsante Azzeramento deve essere premuto per azzerare l'ora.

Premere il pulsante Avviamento/Arresto.



● Premere i pulsanti di Impostazione Tempo fino a quando il tempo desiderato non sia stato impostato.



● Premere il pulsante IMPOSTAZIONE Temporizzatore.



NOTA: Controllare l'indicatore per l'indicazione A.M (antimeridiano) e P.M (pomeridiano)

● Verificare che il tempo sia correttamente visualizzato sul telecomando.

● Premere i pulsanti Acceso/Spento del temporizzatore per accendere o spegnere il Temporizzatore.



● Premere i pulsanti di impostazione del Temporizzatore fino a quando non sia stato impostato il tempo desiderato.



● Premere l'impostazione Acceso/Spento desiderata premendo il pulsante IMPOSTAZIONE Temporizzatore puntando allo stesso momento il telecomando nella direzione del ricevitore del segnale.



Per cancellare l'impostazione del temporizzatore.

● Premere il pulsante Cancella Temporizzatore mentre si punta il telecomando in direzione del ricevitore del segnale. (La spia luminosa del temporizzatore sul condizionatore d'aria e sul telecomando si spegnerà.)



NOTA: selezionare uno dei quattro tipi di funzionamento che seguono.

Con il gruppo in funzione



Temporizzatore Avviamento Ritardato Spento



Temporizzatore Avviamento Ritardato Acceso



Temporizzatore Avviamento Ritardato Spento e Acceso



Temporizzatore Avviamento Ritardato Acceso e Spento

Il flusso d'aria verso l'alto e verso il basso (Flusso Aria Verticale) può essere regolato mediante il telecomando.

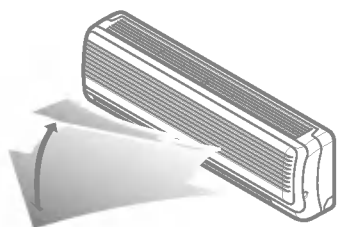

Premere il pulsante Acceso/Spento per avviare il gruppo condizionatore.

Aprire lo sportello del telecomando. Premere il pulsante Oscillazione Caos e le feritoie oscilleranno verso l'alto e verso il basso. Premere il pulsante Oscillazione Caos nuovamente per impostare la feritoia verticale nella direzione desiderata.



Nota:

- ❑ Se premete il pulsante oscillazione CHAOS, la direzione del flusso d'aria orizzontale viene modificata automaticamente basata sull'algoritmo CHAOS per distribuire l'aria nell'ambiente in modo uniforme ed allo stesso tempo per fare sì che il copro umano sia il più confortevole possibile, come se si trattasse di una brezza naturale.
- ❑ Usare sempre il telecomando per regolare la direzione del flusso verticale verso l'alto e verso il basso. LO spostamento manuale delle feritoie potrebbe danneggiare il condizionatore d'aria.
- ❑ Quando il gruppo viene spento, la feritoia flusso aria verso l'alto e verso il basso chiuderà la presa di uscita aria del gruppo.

Per regolare la direzione sinistra/destra (Flusso d'Aria Orizzontale)

Attenzione: Verificare che il gruppo sia acceso prima di procedere con la regolazione della direzione del flusso aria orizzontale. Aprire con cautela la feritoia verticale per permettere l'accesso alla direzione orizzontale del flusso d'aria.

Regolare la direzione del flusso d'aria sinistra/destra manualmente.

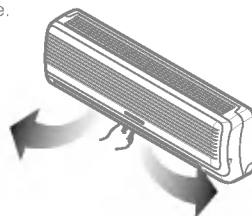

Regola la circolazione dell'aria nell'ambiente senza ne scaldare ne refrigerare.

● Premere il pulsante Avviamento /Arresto, il gruppo risponde con un bip.

● Aprire lo sportello del telecomando. Premere il pulsante Circolazione Aria. Chiudere lo sportello sul telecomando. Adesso ogni qualvolta che premete il Selettore Velocità Ventola Interno, la velocità della ventola passa da bassa velocità a CHAOS e nuovamente a bassa.

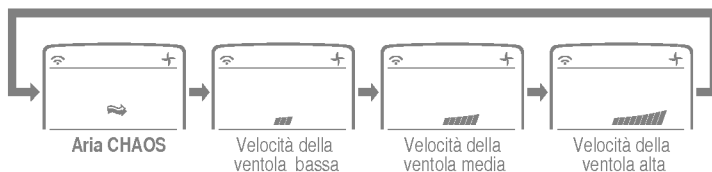

NOTA:

L'Aria CHAOS: economizza sul consumo di corrente ed evita la refrigerazione eccessiva. La velocità della ventola viene modificata automaticamente da media a bassa o viceversa a seconda della temperatura dell'ambiente.

FORCED OPERATION (Funzionamento Manuale)

Procedure di funzionamento impiegate quando non è possibile utilizzare il telecomando. Aprire lo sportello anteriore verso l'alto e spostare l'Interruttore Scorrevole nella posizione di Funzionamento Manuale.

Se volete fermare il funzionamento, spostare l'Interruttore Scorrevole nella posizione di Nuovo Avviamento Automatico o Telecomando.

Nel caso tornasse la corrente dopo un'interruzione quando nella posizione di Funzionamento Manuale, le condizioni operative vengono automaticamente impostate come segue.

Durante il Funzionamento Manuale, prosegue il metodo operativo iniziale.

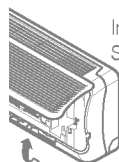

Interruttore Scorrevole

Aprire verso l'alto lo sportello anteriore

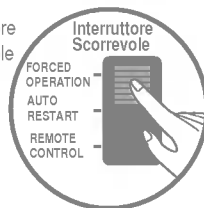

	Modello refrigerante	Modello Pompa Calore		
		Temp. Amb. $\geq 24^{\circ}\text{C}$	$21^{\circ}\text{C} \leq \text{Temp. Amb.} < 24^{\circ}\text{C}$	Temp. Amb. $< 21^{\circ}\text{C}$
Modo Funzionamento	Refrigerazione	Refrigerazione	Deumidificazione Salute	Riscaldamento
Velocità Ventola Interno	Alta	Alta	Alta	Alta
Temperatura Impostata	22°C	22°C	23°C	24°C

AUTO RESTART (Nuovo Avviamento Automatico)

Quando torna la corrente dopo un'interruzione, il Funzionamento in Nuovo Avviamento Automatico è la funzione che riporta le procedure di funzionamento su quelle precedenti all'interruzione.

Se volete usare questo modo operativo, aprire il pannello anteriore verso l'alto e portare l'interruttore scorrevole nella posizione di Nuovo Avviamento Automatico.

Se non volete usare questo modo di funzionamento, portare l'interruttore scorrevole nella posizione Telecomando.

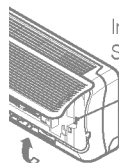

Interruttore Scorrevole

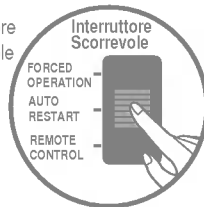

Quando siete fuori casa per un dato periodo di tempo portare l'Interruttore Scorrevole nella posizione di TELECOMANDO:

Informazioni Utili

Velocità della ventola e capacità refrigerante

La capacità refrigerante indicata nelle specifiche e il valore quando la velocità della ventola viene impostata su massimo, e la capacità e inferiore con velocità della ventola impostate a minima o media.

Si consiglia la velocità massima quando si desidera refrigerare velocemente la stanza.

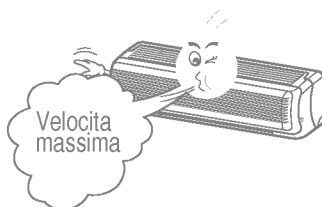

Attenzione: Spegner e l'unita prima di manovrare l'apparecchio.

Griglia, armadietto e telecomando

Spegner e il sistema prima di pulire. Per pulire strofinare con un panno morbido e asciutto. Non usare sbiancanti o abrasivi.

NOTA:

L'alimentazione deve essere scollegata prima di procedere con la pulizia dell'unita interna.

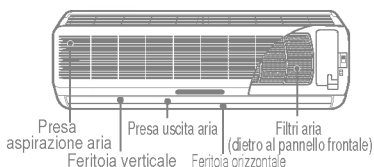

Filtri Aria

I filtri aria posti dietro alla griglia anteriore devono essere controllati e puliti ogni 2 settimane o piú spesso se necessario.

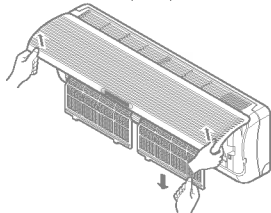

FILTRO AL PLASMA, FILTRO DEODORIZZANTE(OPZIONALE)

Il filtro al PLASMA installato dietro ai filtri aria deve essere controllato e pulito una volta ogni 3 mesi, piú spesso se necessario.

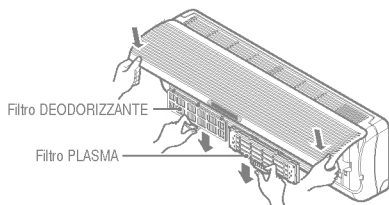

Non toccare questo Filtro al PLASMA entro 10 secondi dall'apertura della griglia di entrata, si potrebbero ricevere scosse elettriche.

❑ Non usare mai quanto segue:

- Acqua piú calda di 40°C
Questo potrebbe causare deformazione e/o discolorazione.
- Sostanze volatili

Queste potrebbero danneggiare le superfici del condizionatore di aria.



- Sollevare il pannello di accesso anteriore e tirare la linguetta del filtro leggermente in avanti per rimuovere il filtro.
- Pulire il filtro con vuoto o acqua calda saponata.
 - Nel caso fosse molto sporco, lavare con una soluzione detergente in acqua tiepida.
 - Se viene impiegata acqua calda (40°C o piú) si puó deformare.
- Dopo il lavaggio con acqua asciugare bene in luogo d'ombra.
- Installare nuovamente il filtro d'aria.
- Una volta rimossi i filtri aria, tirare leggermente in avanti per rimuovere il Filtro al PLASMA.
- Immergere il filtro al PLASMA in acqua miscelata con un detergente neutro, per 20-30 minuti.
- Asciugare il filtro al PLASMA all'ombra per una giornata (Specialmente, rimuovere l'umidità perfettamente da tutti i suoi componenti).
- Rilevare eventuali tagli alle linee elettriche di scarico.
- Installare nuovamente il filtro al PLASMA nella posizione originale.
- Dopo avere rimosso i filtri dell'aria, tirare leggermente in avanti per rimuovere il filtro DEODORIZZANTE.
- Asciugare alla luce del sole per alcune ore.
- Installare nuovamente il filtro DEODORIZZANTE nella posizione originale.

Sostituzione del Filtro di Purificazione

• Uso consigliato: Di 2 anni circa

● Aprire il pannello frontale e rimuovere i filtri aria.

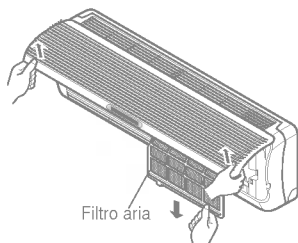

● Rimuovere i filtri di purificazione aria.

● Inserire nuovamente i filtri aria e chiudere il pannello frontale.

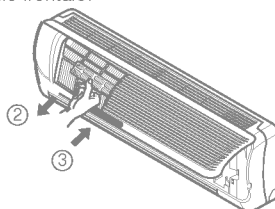

● Inserire i nuovi filtri di purificazione aria.

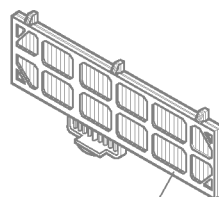
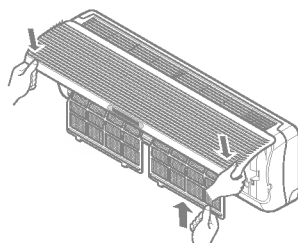

Filtro purificazione aria

Le serpentine di scambio calore e le prese d'aria del pannello dell'unità esterna devono essere controllate regolarmente. Se intasate da sporcizia o fuliggine, si possono far pulire professionalmente con vapore sia le serpentine che le prese d'aria.

NOTA:

Serpentine sporche o intasate riducono l'efficienza del sistema e portano a costi operativi più elevati.

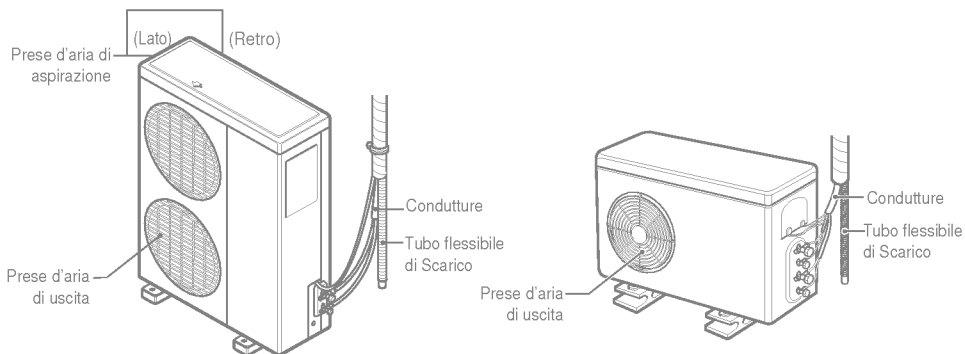

Evitare di inutilizzare prolungato del condiz

- Utilizzare il condizionatore nel modo Circolazione Aria (fare riferimento alla pagina 14) per 2 o 3 ore.
 - Questo asciuga i meccanismi interni.
- Spegnere l'interruttore automatico e scollegare la spina.

ATTENZIONE

Spegnere l'interruttore automatico nel caso di inutilizzo del condizionatore per un lungo e periodo di tempo.

Lo sporco si può accumulare e causare incendi.

- Rimuovere le batterie del telecomando.

Quando il condizionatore deve essere

- Pulire il filtro ed installarlo nel gruppo interno. Fare riferimento alla pagina 16 per la pulizia dei filtri)
- Assicurarsi che le prese d'aria in aspirazione ed in uscita dell'unità interna/esterna non siano bloccate.

Non refrigerare accessi vani

Questo non fa bene alla vostra salute ed è uno spreco di elettricità.

Evitare di aprirsi che porte e finestre

Evitare il più possibile di aprire porte e finestre per mantenere l'aria fresca nell'ambiente.

Evitare di tenere chiuse tende e veneziane

Non lasciare che la luce diretta del sole entri nell'ambiente quando il condizionatore d'aria è in funzione.

Pulire regolarmente il filtro d'aria

Blocchi nel filtro d'aria riducono il flusso d'aria e diminuiscono la capacità refrigerante e gli effetti deumidificatori. Pulire almeno una volta ogni due settimane.

Regolare la temperatura dell'ambiente

Regolare le direzioni di flusso d'aria verticali e orizzontali in modo da assicurare una temperatura uniforme all'ambiente.

Aprire le finestre occasionalmente

Poiche le finestre vengono tenute chiuse, è una buona idea aprirle di tanto in tanto per ventilare l'ambiente.

Controllate i seguenti suggerimenti prima di richiedere riparazioni o assistenza... Se il problema persiste contattare il proprio rivenditore o centro di assistenza.

Custodia	Spiegazione	Vedere a pagina
Non funziona.	• Avete fatto un errore nella programmazione dell'Orologio?	13
	• E saltato un fusibile o è scattato l'interruttore automatico?	-
L'ambiente ha un odore anomalo.	• Assicurarsi che non sia l'odore di umido rilasciato da muri, tappeti, mobili o articoli di vestiario presenti nell'ambiente.	-
Sembra che ci sia condensa che gocciola dal gruppo.	• Si ha la formazione di condensa quando il condizionatore d'aria refrigera l'aria calda presente nell'ambiente.	-
Il condizionatore d'aria non funziona per circa 3 minuti dopo che viene riavviato.	• Questo è un Dispositivo di Protezione del condizionatore d'aria. • Il filtro d'aria è sporco? Vedere le istruzioni relative alla pulizia del filtro d'aria.	-
Non refrigera o scalda con efficienza.	• Probabilmente la stanza era molto calda quando è stato acceso il condizionatore. Dategli abbastanza tempo per raffreddarsi.	16
	• La temperatura è stata correttamente impostata?	7, 10
	• Le prese d'aria dell'unità interna o esterna sono ostruite?	-
Il funzionamento del condizionatore è rumoroso.	• Nel caso di rumori che assomigliano allo scorrere dell'acqua. - questo è il rumore del freon che scorre all'interno dell'unità. • Nel caso di rumore simile ad aria compressa rilasciata nell'atmosfera - Questo è il rumore dell'acqua di deumidificazione che viene trattata all'interno del gruppo condizionatore.	-
Il display del telecomando è molto debole o non si vede affatto.	• Le batterie sono scariche? • Le batterie sono state inserite nelle direzioni opposte (+) e (-)?	5
Si sente un rumore scoppiettante.	• Questo rumore viene generato dall'espansione/compressione del pannello anteriore, ecc. a causa delle variazioni di temperatura.	-

NOTA

IMPERMEABILE: La componente esterna di questa attrezzatura è IMPERMEABILE.

La componente interna non è impermeabile e non deve essere sottoposta a quantità eccessive di acqua.



A series of horizontal dotted lines for writing, spanning most of the page width.

