

LG *Inverter*

Air acondicionado sin juntas polivalente

## **MANUAL DEL USUARIO**

LG

ESPAÑOL

### **IMPORTANTE**

Por favor, dedique un poco de tiempo a leer detenidamente este manual. Contiene información útil sobre su producto. Este manual puede ayudarle a ahorrar tiempo y dinero ya que le explica cómo realizar un correcto mantenimiento del aparato y cómo evitar su uso indebido.

### **PRECAUCIONES**

Para evitar los potenciales peligros y daños ocasionados por un uso indebido o una instalación incorrecta, preste mucha atención a los avisos de precaución. LG no se hace responsable de ningún daño provocado por el mal uso del producto.

Antes de proceder a la instalación, esta unidad de aire acondicionado debe recibir la aprobación de la compañía de suministro eléctrico (Norma EN 61000-3)

# ÍNDICE

## Para sus archivos

Escriba aquí el modelo y número de serie:

Modelo nº: \_\_\_\_\_

Serie nº: \_\_\_\_\_

Puede encontrar estos datos en la etiqueta situada en el lateral de cada unidad.

Nombre del distribuidor: \_\_\_\_\_

Fecha de compra: \_\_\_\_\_

## lea este manual

En su interior encontrará muchos consejos útiles sobre la utilización y mantenimiento de su acondicionador de aire. Unos pocos cuidados por su parte le pueden ahorrar mucho tiempo y dinero durante la vida de su acondicionador de aire.

En la tabla de consejos para la solución rápida de problemas encontrará muchas respuestas a los problemas más habituales. Si revisa primero nuestra **Tabla de Consejos** para la solución rápida de problemas, tal vez no necesite llamar nunca al servicio técnico.



## PRECAUCIÓN

- Contacte al técnico del servicio autorizado para la reparación o mantenimiento de esta unidad.
- Contacte al instalador para la instalación de esta unidad.
- No deben usar el acondicionador de aire sin supervisión niños pequeños ni inválidos.
- Debe supervisarse a los niños pequeños para garantizar que no jueguen con el acondicionador de aire.
- Cuando deba cambiarse el cable de conexión a la alimentación, dicha tarea debe llevarla a cabo solamente personal autorizado.
- El trabajo de instalación debe llevarse a cabo de acuerdo con los estándares nacionales de cableado, y solamente por personal autorizado.

Para evitar lesiones al usuario o a otras personas y daños materiales, se deben respetar las siguientes instrucciones.

⚠ Un uso incorrecto por ignorar las instrucciones provocará lesiones o daños. La gravedad de los posibles daños se clasifica mediante las siguientes indicaciones.



**ADVERTENCIA** Este símbolo señala la posibilidad de provocar lesiones graves o muerte.



**ATENCIÓN** Este símbolo indica sólo la posibilidad de lesiones o daños materiales.



**No haga nunca esto**



**Haga esto siempre**

■ Los apartados que deben respetarse siempre se clasifican mediante los siguientes símbolos.



**ADVERTENCIA**

■ No instale, desinstale y vuelva a instalar usted mismo.

- Una instalación inadecuada puede provocar pérdidas de agua, descargas eléctricas o incendios. Por favor consulte con un distribuidor autorizado o con un especialista para las tareas de instalación. Por favor, tenga presente que las alteraciones debidas a una instalación incorrecta en quedan cubiertas por la garantía.
- La unidad debe instalarse en una zona de fácil acceso. Todo coste adicional que sea necesario para contratar un servicio de equipamiento especial correrá a cargo única y exclusivamente del cliente.



**ADVERTENCIA**



- Puede provocar una descarga eléctrica o incendio.
- Si el cable de suministro está dañado, debe ser substituído por un cable especial o equivalente, que suministre el fabricante o su agente representante.



- Puede provocar una descarga eléctrica o incendio debido a la generación de calor.



- Puede provocar una descarga eléctrica.



- Puesto que el ventilador gira a gran velocidad, puede provocar un accidente o causar desperfectos en la unidad.



- Puede causarle trastornos de salud.



- Si la unidad sigue funcionando de modo anormal puede provocar un incendio, sufrir desperfectos, etc. En este caso, consulte con el distribuidor.



- Si estas operaciones se hacen de modo incorrecto, puede provocarse un incendio, descargas eléctricas, accidentes por desprendimiento de la unidad, fugas de agua, etc. Consulte con el vendedor.

## ⚠️ ATENCIÓN

- Póngase en contacto con el Servicio Técnico Autorizado para la reparación o mantenimiento de este aparato.
- Póngase en contacto con un instalador para la instalación de este aparato.
- Este acondicionador de aire no ha sido diseñado para su uso por parte de niños o personas impedidas sin supervisión.
- No deje a los niños desatendidos para evitar que jueguen con el aire acondicionado.

## ⚠️ ATENCIÓN



- El agua puede entrar en el aparato y dañar el aislamiento. Puede producir descargas eléctricas.



- Puede producirse falta de oxígeno.



- Debido a que el ventilador gira a alta velocidad durante el funcionamiento, puede causar lesiones.



- Podría ser perjudicial para ellos.



- Puede causar un incendio o deformación del armario.



- El aparato puede caer o producir lesiones.



- Puede hacer que la combustión no sea correcta.



- Puede causar lesiones.



- Podría caer y causarle lesiones.



- En el modo de refrigeración, si se utiliza en una estancia con una humedad alta (80% r.h. o más) durante un periodo prolongado de tiempo, el agua condensada en el aire acondicionado puede gotear y dañar el mobiliario, etc.



- Podría caer y causarse lesiones.



- No utilice el aire acondicionado para conservar aparatos de precisión, alimentos, animales, plantas u obras de arte. Puede deteriorarse su calidad, etc.



- Podría causar descargas eléctricas o incendios.



- Puede causar lesiones.



- El ventilador podría producirle lesiones.

## Unidad interior

### Receptor de señal

Recibe las señales del control remoto.

(Sonido de recepción de señal: dos pitidos cortos o un pitido largo)

### Luces indicadoras de funcionamiento

#### Habitación el Tipo Unidad Interior

- ① Encendido/Apagado : Luces encendidas durante el funcionamiento del sistema.
- ★ Modo de dormir : Luces encendidas durante el funcionamiento del modo de dormir automático.
- ⌚ Temporizador : Luces encendidas durante el funcionamiento del temporizador.
- \* ⓪ Modo de descongelación : Luces encendidas durante el modo de descongelación o en funcionamiento con inicio en calor.

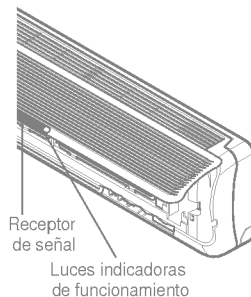

#### Cassette el Tipo Unidad Interior

- ① On/Off : Se ilumina durante el funcionamiento.
- 📄 Señal de filtro : Se ilumina después de 2400 horas en funcionamiento de la unidad por día.
- ⌚ Programador : Se ilumina durante el funcionamiento.
- \* ⓪ Modo de desescarche : Se ilumina durante el modo de descongelación o en funcionamiento Hot Start.
- 👤 Funcionamiento forzado : Procedimientos operativos cuando no se puede usar el control remoto.



## Unidad exterior

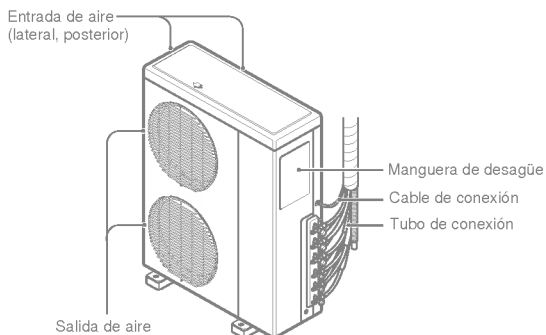

- Retire la cubierta de las pilas tirando de esta según la dirección de la flecha.
- Introduzca las pilas nuevas asegurándose de que los polo (+) y (-) de las mismas se colocan correctamente.
- Vuelva a colocar la cubierta y deslícela a su posición inicial.

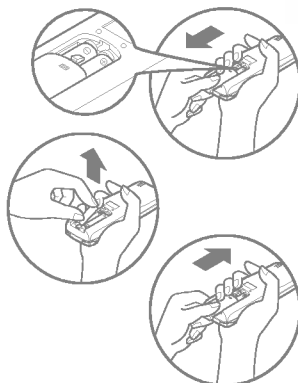

**NOTAS:**

- Utilice pilas 2AAA (1,5 voltios). No use pilas recargables.

- El mando a distancia puede colocarse en la pared.
- Para poner en funcionamiento el aire acondicionado dirija el control remoto hacia el receptor de la señal.

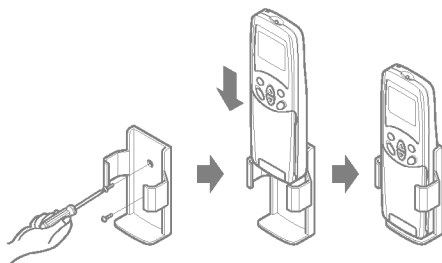

- El control remoto pondrá en marcha el aire acondicionado a una distancia de hasta 7 m.

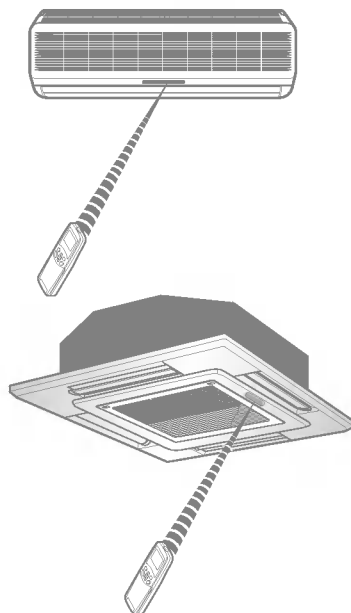

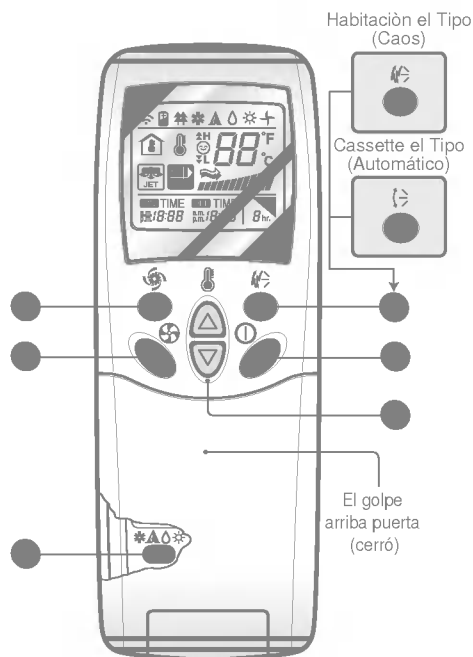

El mando a distancia transmite la señal al sistema.



- 

**BOTÓN DE ENCENDIDO/APAGADO**  
El aparato se pone en marcha cuando se presiona este botón y se detiene cuando se vuelve a presionar el mismo botón.
- 

**BOTÓN DE SELECCIÓN DEL MODO DE FUNCIONAMIENTO**  
Utilícelo para seleccionar el modo de funcionamiento.
- 

**BOTONES DE SELECCIÓN DE LA TEMPERATURA DE LA HABITACIÓN**  
Se utilizan para seleccionar la temperatura de la habitación.
- 

**BOTONES DE SELECCIÓN DE LA VELOCIDAD DE VENTILADOR INTERIOR**  
Se utiliza para seleccionar la velocidad del ventilador en cuatro fases - baja, media, alta o caos/automático.
- 

**FRÍO EN CHORRO**  
Se utiliza para iniciar o detener el enfriamiento rápido. (El enfriamiento rápido funciona con velocidad de ventilador muy alta en el modo de enfriamiento.)
- 

**BOTÓN OSCILANTE DE CAOS/AUTOMÁTICO**  
Se utiliza para iniciar y detener el movimiento de la rejilla y para fijar la dirección del flujo de aire arriba/abajo deseada.

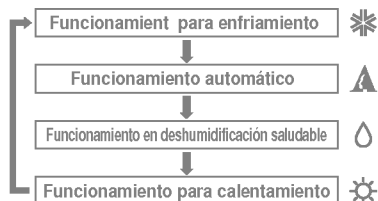





## Funcionamiento para enfriamiento

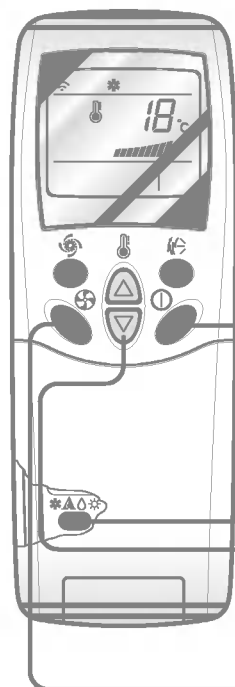

- 1** Presione el botón de encendido/apagado. La unidad responderá emitiendo un sonido.



- 2** Abra la tapa del mando a distancia. Para seleccionar el **Funcionamiento para enfriamiento**, accione el botón de selección del modo de funcionamiento. Cada vez que accione el botón, el modo de operación cambia siguiendo la dirección de la flecha.

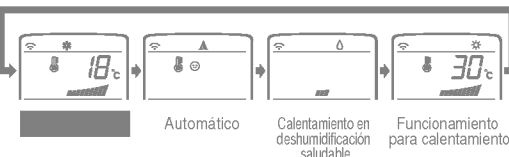

- 3** Cierre la puerta en el control remoto. Elija una temperatura inferior a la de la temperatura de la habitación. La temperatura puede seleccionarse en la franja de 18°C-30°C en incrementos de un grado.

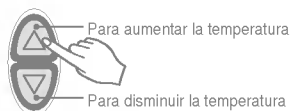

- 4** Vuelva a seleccionar la velocidad del ventilador con la puerta del control remoto todavía cerrada. Puede seleccionar la velocidad del ventilador en cuatro fases - baja, media, alta o caos/automático. Cada vez que se presiona el botón se conmuta la velocidad del ventilador a la siguiente.



### Viento natural mediante la lógica de CHAOS

- Para tener una sensación más fresca que con otras velocidades de ventilador, presione el selector de velocidad de ventilador interior y seleccione el modo de caos/automático. De esta forma, el aire sopla como si fuera una brisa natural y cambia de forma automática la velocidad del ventilador de acuerdo con la lógica de caos.



## Funcionamiento automático

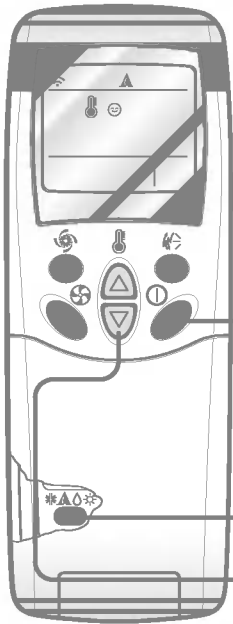

- 1** Presione el botón de encendido/apagado. La unidad responderá emitiendo un sonido.



- 2** Abra la tapa del mando a distancia. Para seleccionar **Funcionamiento automático**, accione el botón de selección del modo de funcionamiento. Cada vez que accione el botón, el modo de operación cambia siguiendo la dirección de la flecha.

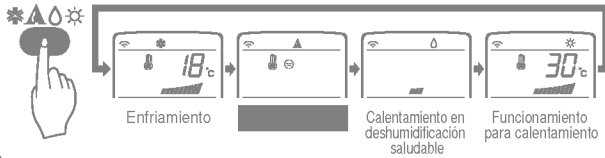

- 3** Tanto la temperatura como la velocidad del ventilador se fijan de forma automática mediante controles electrónicos de acuerdo con la temperatura real de la habitación. Si usted desea cambiar la temperatura seleccionada, cierre la puerta en el control remoto y presione los botones de selección de temperatura de la habitación. Según usted sienta más frío o más calor, deberá ir presionando el botón más o menos veces (hasta dos veces). En ese caso la temperatura seleccionada se cambiará automáticamente.

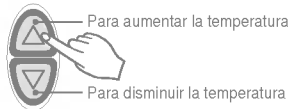

### **Durante el funcionamiento automático:**

- ❑ Usted no puede cambiar la velocidad del ventilador interior. Ya que esta ha quedado seleccionada en la función difusa "Fuzzy".
- ❑ Si el sistema no funciona como se desea, cambie a otro modo de forma manual. El sistema no saltará automáticamente del modo de enfriamiento al modo de calentamiento, ni del modo de calentamiento al de enfriamiento. Esto debe hacerse mediante un reinicio manual.
- ❑ Durante el funcionamiento automático, presionar el botón de encendido/apagado de dirección de flujo de aire hace que las rejillas horizontales se muevan hacia arriba y hacia abajo de forma automática. Si desea parar la auto-oscilación, pulse de nuevo el botón CHAOS de oscilación.
- ❑ Durante este funcionamiento, el modelo de bomba de calor funciona de forma automática en modo de refrigeración si la temperatura es superior a 24 °C y en modo de calefacción si la temperatura es inferior a 21 °C. Sin embargo, el modelo de bomba de calor no puede funcionar en modo de refrigeración y calefacción al mismo tiempo en lugares diferentes.



## Funcionamiento en deshumidificación saludable (modo de enfriamiento)

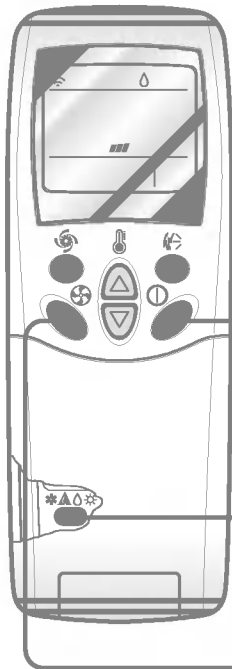

- 1** Presione el botón de encendido/apagado. La unidad responderá emitiendo un sonido.



- 2** Abra la tapa del mando a distancia. Para seleccionar el **Funcionamiento en deshumidificación saludable** (modo de enfriamiento), accione el botón de selección del modo de funcionamiento. Cada vez que accione el botón, el modo de operación cambia siguiendo la dirección de la flecha.



- 3** Vuelva a seleccionar la velocidad del ventilador con la puerta del control remoto todavía cerrada. Puede seleccionar la velocidad del ventilador en cuatro fases - baja, media, alta o caos/automático. Cada vez que se presiona el botón se conmuta la velocidad del ventilador a la siguiente.



### Viento natural mediante la lógica de CHAOS

- ❑ Para tener una sensación más fresca que con otras velocidades de ventilador, presione el selector de velocidad de ventilador interior y seleccione el modo de caos/automático. De esta forma, el aire sopla como si fuera una brisa natural y cambia de forma automática la velocidad del ventilador de acuerdo con la lógica de caos.

### Durante el funcionamiento automático:

- ❑ Usted no puede cambiar la velocidad del ventilador interior. Ya que esta ha quedado seleccionada en la función difusa "Fuzzy".
- ❑ Si el sistema no funciona como se desea, cambie a otro modo de forma manual. El sistema no saltará automáticamente del modo de enfriamiento al modo de calentamiento, ni del modo de calentamiento al de enfriamiento. Esto debe hacerse mediante un reinicio manual.
- ❑ Durante el caos/automático de saludable dehumidificación función, presionar el botón de encendido/apagado de dirección de flujo de aire hace que las rejillas horizontales se muevan hacia arriba y hacia abajo de forma automática. Si desea detener el movimiento automático, vuelva a presionar el botón de encendido/apagado de dirección de flujo de aire.



## Funcionamiento para calentamiento

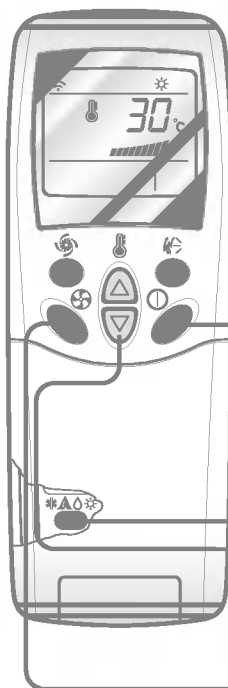

- 1** Presione el botón de encendido/apagado. La unidad responderá emitiendo un sonido.



- 2** Abra la tapa del mando a distancia. Para seleccionar el **Funcionamiento para calentamiento** (modelo de bomba de calor), accione el botón de selección del modo de funcionamiento. Cada vez que accione el botón, el modo de operación cambia siguiendo la dirección de la flecha.

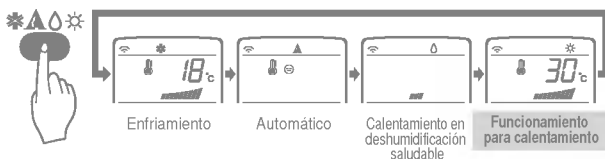

- 3** Cierre la puerta en el control remoto. Elija una temperatura inferior a la de la temperatura de la habitación. La temperatura puede seleccionarse en la franja de 16°C-30°C en incrementos de un grado.



- 4** Vuelva a seleccionar la velocidad del ventilador con la puerta del control remoto todavía cerrada. Puede seleccionar la velocidad del ventilador en cuatro fases - baja, media, alta o caos/automático. Cada vez que se presiona el botón se conmuta la velocidad del ventilador a la siguiente.



### Viento natural mediante la lógica de CHAOS

- Para tener una sensación más fresca que con otras velocidades de ventilador, presione el selector de velocidad de ventilador interior y seleccione el modo de caos/automático. De esta forma, el aire sopla como si fuera una brisa natural y cambia de forma automática la velocidad del ventilador de acuerdo con la lógica de caos.



## Funcionamiento en frío en chorro

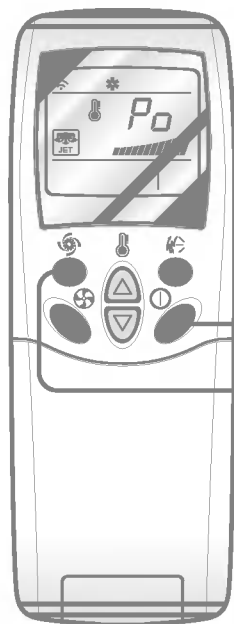

- 1** Presione el botón de encendido/apagado. La unidad responderá emitiendo un sonido.



- 2** Presione el botón de **frío en chorro** para poner en marcha el modo de enfriamiento rápido y la unidad funcionará en el modo de enfriamiento a una velocidad de ventilador muy elevada.



- 3** Para anular el modo de **frío en chorro**, presione el botón de frío en chorro de nuevo o bien el botón de la velocidad del ventilador, o bien el botón de selección de temperatura de la habitación, y la unidad funcionará a alta velocidad del ventilador en el modo de enfriamiento.



### Nota:

- Durante la función de frío en chorro en cualquier momento, el A/C empieza a enfriar el aire frío a una velocidad extremadamente elevada, fijando de este modo la temperatura de la habitación automáticamente a 18°C. Esto se usa especialmente para enfriar la temperatura de la habitación en el espacio de tiempo más corto posible en un verano caluroso. No obstante, en el modo de bomba de calor o en el modo difuso "nero fuzzy", la función de enfriamiento más potente no está disponible.
- Con el fin de regresar al modo de enfriamiento normal a partir del modo de FRÍO EN CHORRO, debe presionar o bien el botón de selección del modo de funcionamiento, o bien el botón de selección de temperatura o de volumen de flujo de aire, o bien el botón de enfriamiento potente de nuevo.

● Presione el botón de modo de dormir automático para seleccionar la hora en que desea que la unidad se apague automáticamente



● El temporizador se programa en incrementos de una hora presionando el botón de modo de dormir automático de 1 a 7 veces. El modo de dormir está disponible de 1 a 7 veces. Para modificar el período de tiempo en saltos de 1 hora, presione el botón de modo de dormir al tiempo que apunta hacia el aire acondicionado.

● Asegúrese de que se enciende el LED de modo de dormir automático.

Para anular el modo de dormir, presione el botón de modo de dormir automático varias veces hasta que desaparezca la estrella (★) de la pantalla de funcionamiento.

**NOTA:** El modo de dormir funcionará a velocidad de ventilador baja (enfriamiento) o media (sólo en bomba de calor) para que pueda dormir tranquilamente.

**EN MODO DE ENFRIAMIENTO:**

La temperatura subirá automáticamente 1°C durante los siguientes 30 minutos, y 2°C en 1 hora para que pueda dormir confortablemente.

● Sólo se puede ajustar la hora cuando se ha presionado el botón de reinicio. Si sólo ha reemplazado las pilas, debe presionarse el botón de reinicio para volver a ajustar la hora.

Presione el botón de inicio/parada.



● Presione los botones de ajuste de hora hasta que se fije la hora deseada.



● Presione el botón de temporizador.



**NOTA:** Verifique el indicador de A.M. y P.M.

● Asegúrese de que la hora en la pantalla del control remoto es correcta.

● Presione los botones de encendido/apagado del temporizador para encenderlo o pagarlo.



● Presione los botones de ajuste de hora hasta que se visualice la hora correcta.



● Presione el botón de encendido/apagado sobre la hora escogida y el botón de ajuste del temporizador mientras apunta con el control remoto hacia el receptor de señal.



**Para cancelar la configuración del temporizador.**

Presione el botón de cancelación de temporizador mientras apunta con el control remoto hacia el receptor de señal. (Se apagarán las luces del temporizador en el aire acondicionado y en la pantalla).



**NOTA:** Seleccione uno de los cuatro siguientes tipos de funcionamiento.

con la unidad funcionando



Temporizador con retardo apagado



Temporizador con retardo encendido



Temporizador con retardo apagado y encendido



Temporizador con retardo encendido y apagado

El flujo de aire hacia arriba o hacia abajo (flujo vertical) puede ajustarse mediante el control remoto.

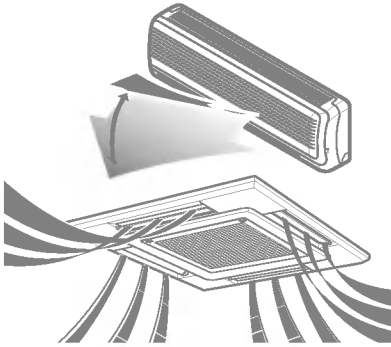

Presione el botón de encendido/apagado para poner en marcha la unidad.

Presione el botón de oscilante de caos/automático y las paletas se balancearán arriba y abajo. Vuelva a presionar el botón oscilante de caos/automático para fijar la paleta vertical en la dirección de flujo de aire deseada.

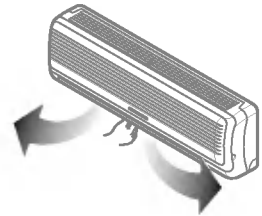
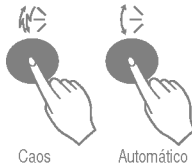

**NOTA:**

- Si presiona el botón oscilante de caos/automático la dirección de flujo de aire horizontal se cambia automáticamente, de acuerdo con el algoritmo de caos, para distribuir el aire en la habitación uniformemente y al mismo tiempo para que el cuerpo humano se sienta más cómodo, como si se tratara de una brisa natural.
- Use siempre el control remoto para ajustar la dirección del flujo de aire. Mover manualmente la paleta de dirección vertical del flujo de aire podría dañar el aire acondicionado.
- Cuando la unidad está cerrada, la paleta de dirección de flujo de aire cerrará la salida de aire del sistema.

**Para ajustar la dirección izquierda/derecha (flujo de aire horizontal)**

**Precaución:** Asegúrese de que la unidad está apagada antes de ajustar el control de dirección de flujo de aire. Abra con cuidado la paleta vertical para poder acceder a la dirección de flujo de aire horizontal.

Ajuste la dirección del flujo de aire izquierda/derecha manualmente.

Hace que circule el aire de la habitación sin enfriar o calentar.

- Presione el botón de encendido/apagado. La unidad responderá con un pitido.
- Abra la puerta del control remoto. Presione al botón de circulación de aire. Cierre la puerta del control remoto. Ahora cada vez que presione el selector de velocidad de ventilador interior, la velocidad del ventilador salta de baja a CAOS y regresa a baja de nuevo.

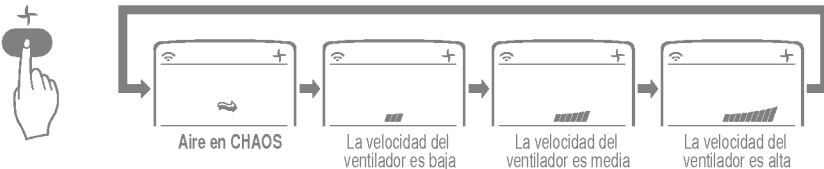

**NOTA:**

El aire en CHAOS ahorra consumo de energía y evita el sobreenfriamiento. La velocidad del ventilador cambia automáticamente de media a baja o viceversa, dependiendo de la temperatura ambiente.

## Funcionamiento del conmutador de botón deslizante

### Habitación el Tipo Unidad Interior

Procedimientos para el funcionamiento cuando no se puede utilizar el control remoto.

Abra el panel frontal hacia arriba y mueva el conmutador de botón deslizante a reinicio automático o a la posición de control remoto.

En el caso de que la corriente vuelva después de un fallo de tensión en la posición de funcionamiento forzado, las condiciones de funcionamiento se fijan tal como se indica a continuación:

Durante el funcionamiento forzado el modo inicial continúa.

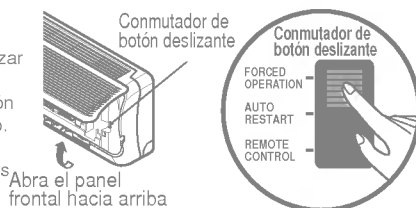

### Cassette el Tipo Unidad Interior

Cuando no puede utilizarse el panel de mandos, pulse el interruptor 'tact' (funcionamiento forzado) durante 5 segundos. Si desea parar el aire acondicionado, pulse el botón de nuevo. Si se restablece el suministro eléctrico tras un corte en el modo de funcionamiento forzado, las condiciones operativas se establecen automáticamente en el modo inicial.

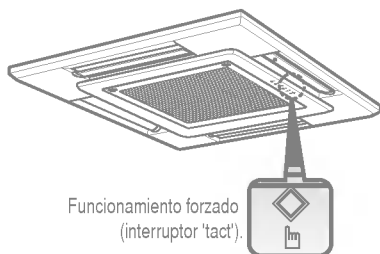

	Modelo de bomba de calor		
	Temperatura de la habitación: 24°C	21°C ≤ temp. habit. < 24°C	Temperatura de la habitación < 21°C
Modo de funcionamiento	Enfriamiento	Deshumidificación saludable	Calentamiento
Velocidad de VENTILADOR interior	Alta	Control de deshumidificación saludable	Alta
Seleccionar la temperatura	22°C	22°C	24°C

- Durante este funcionamiento, el modelo de bomba de calor funciona de forma automática en modo de refrigeración si la temperatura es superior a 24 °C y en modo de calefacción si la temperatura es inferior a 21 °C. Sin embargo, el modelo de bomba de calor no puede funcionar en modo de refrigeración y calefacción al mismo tiempo en lugares diferentes.

## AUTO RESTART

En el caso de que la corriente vuelva después de un fallo de tensión. El funcionamiento en reinicio automático es la función que pone en marcha los procedimientos automáticamente a las condiciones de funcionamiento previas.

Si dese usar esta función, abra el panel frontal hacia arriba y mueva el conmutador de botón deslizante hacia la posición de reinicio automático.

Si no desea usar esta función, mueva el conmutador de botón deslizante a la posición de control remoto.

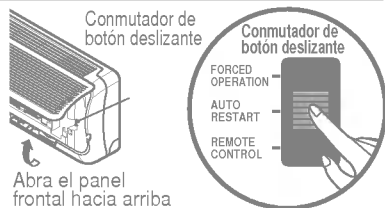

Cuando usted vaya a estar ausente durante un tiempo, ponga el conmutador de botón deslizante en el CONTROL REMOTO:

## Información útil

Velocidad del ventilador y capacidad de refrigeración.

La capacidad de refrigeración indicada en las especificaciones es el valor que se obtiene con la velocidad rápida del ventilador.

La capacidad disminuye si el ventilador funciona a velocidad lenta o media.

La velocidad rápida del ventilador está recomendada para cuando quiera refrigerar la habitación en poco tiempo.

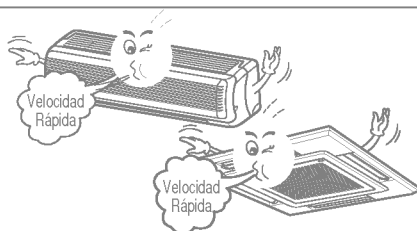

**ATENCIÓN:** Antes de efectuar cualquier operación de mantenimiento, apague el interruptor principal del sistema.

### Rejilla, tapa y mando a distancia

□ Apague el sistema antes de limpiarlo. Para limpiarlo utilice un paño seco y suave. No utilice lejía ni abrasivos.

### NOTA:

La toma de energía debe estar desconectada antes de limpiar la unidad interior.

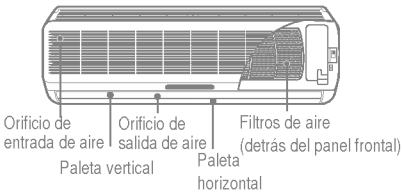

### Filtros de aire

Los filtros de aire que se hallan detrás de la rejilla frontal deben verificarse y limpiarse una vez cada 2 semanas o más a menudo si fuera necesario.

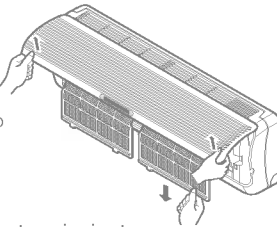

### ■ No utilice los productos siguientes.

- Agua a una temperatura superior a 40 °C. Podría deformar los materiales o decolorarlos.
- Sustancia volátiles. Podrían dañar las superficies del aire acondicionado.

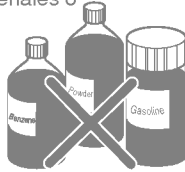

- Eleve el panel de acceso frontal y tire de la pestaña del filtro ligeramente hacia delante para retirar el filtro.
- Limpie el filtro con agua y jabón tibia o con un aspirador.
  - Si la suciedad es persistente, lave con una solución detergente en agua templada.
  - Si se emplea agua caliente(40°C o más), puede deformarse.
- Después de lavar con agua, déjelo secar a la sombra.
- Vuelva a colocar el filtro de aire.

### Substitución del filtro purificador

• Período de uso recomendado: Aproximadamente por 2 años

- Abrir el panel frontal y retirar los filtros de aire.

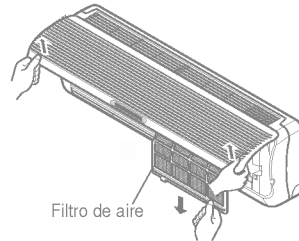

- Retirar los filtros purificadores de aire.

- Volver a introducir los filtros de aire y cerrar el panel frontal.

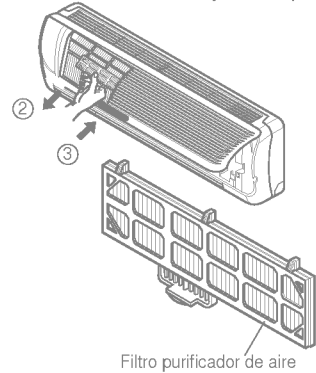

- Introducir los nuevos filtros purificadores de aire..

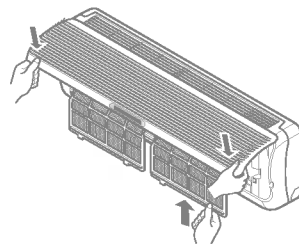

### Rejilla, carcasa y panel de mandos

- Apague el sistema antes de proceder a su limpieza.  
Utilice un paño suave, limpio y humedecido.  
No utilice lejía o abrasivos.

#### NOTA:

Desconecte el aire acondicionado de la red antes de limpiar la unidad interior.

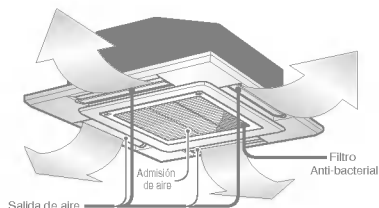

- No utilice los productos siguientes.
  - Agua a una temperatura superior a 40 °C. Podría deformar los materiales o decolorarlos.
  - Sustancia volátiles. Podrían dañar las superficies del aire acondicionado.



### Filtros de aire

Los filtros de aire situados detrás de la rejilla frontal deben comprobarse y limpiarse cada 2 semanas, o con mayor frecuencia si se considera necesario.



- Suelte los filtros de aire.
  - Sujete la pestaña y tire ligeramente para soltar el filtro.

#### PRECAUCIÓN

Cuando haya soltado el filtro, no toque las partes metálicas de la unidad interior. Podrían causarle lesiones.

- Limpie la suciedad del filtro de aire utilizando un aspirador o lavándolo con agua.
  - Si está muy sucio, lávelo con un detergente neutro en agua templada.
  - Si utiliza agua caliente (40 °C o más), puede deformarse.
- Tras lavar el filtro con agua, déjelo secar a la sombra.
  - No exponga el filtro a la luz solar directa o el calor de un fuego para secarlo.
- Instale el filtro de aire.

Compruebe con regularidad los serpentines del termostato y las tomas del panel de la unidad exterior. Si están atascadas con suciedad u hollín, deberá solicitar la limpieza profesional con vapor del termostato y las tomas.

#### NOTA:

Los serpentines atascados o sucios reducirán la eficacia operativa del sistema y se incrementarán los costes operativos.

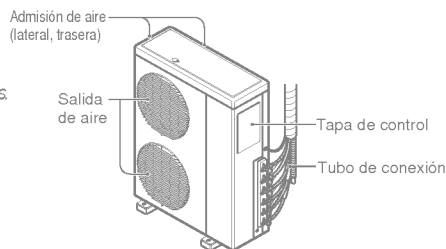

### Evite que el acondicionador de aire sea utilizado durante un largo período.

- Haga funcionar el aparato en modo ventilación (Véase la página 15) durante 2 o 3 horas.
  - Esta secará por completo los mecanismos internos.
- Apague el interruptor del circuito y desconecte el enchufe.
- Retire las baterías del control remoto.



### PRECAUCIÓN

Apague el interruptor de desconexión cuando el acondicionador de aire no vaya a ser utilizado durante un largo período.

Puede acumularse el polvo y provocar un incendio.

### Antes de ir a utilizar el acondicionador de aire.

- Limpie el filtro de aire e instálelo en la unidad interior. (Véase la página 17~18 para limpieza de filtros).
- Compruebe que la entrada de aire y la salida de las unidades interiores y exteriores no están obstruidas.
- Compruebe que la toma de tierra está conectada correctamente. Puede conectarse al lateral de la unidad interior.

### No se debe exagerar en la utilización en la habitación.

No es bueno para su salud y malgasta electricidad.

### No permita que corran cortinas o persianas.

No permita que el sol directo entre en la habitación cuando el acondicionador de aire esté en funcionamiento.

### Verifique la uniformidad en la temperatura de la habitación.

Ajuste la dirección del flujo de aire horizontal y vertical para asegurarse de que la temperatura es uniforme en la habitación.

### Evite que la puerta y las ventanas estén cerradas.

Evite al máximo abrir puertas y ventanas para que el aire frío no salga de la habitación.

### Limpielo y cambie el filtro de aire regularmente.

Las obstrucciones en el filtro de aire reducen el flujo de aire y disminuye el poder de refrigeración y deshumidificación. Límpielos quincenalmente o más a menudo.

### Verifique la habitación de vez en cuando.

Ya que las ventanas permanecen cerradas, es una buena idea abrirlas y ventilar la habitación de vez en cuando.

Compruebo los siguientes puntos antes de solicitar una reparación o servicio técnico... Si los problemas persisten, póngase en contacto con su distribuidor o servicio técnico.

 <ul style="list-style-type: none"> <li>• Ha cometido algún error en la programación?</li> <li>• Se ha fundido el fusible o se ha desconectado el disyuntor?</li> </ul>	 <ul style="list-style-type: none"> <li>• Compruebe que no se trata de olor de humedad proveniente de las paredes, alfombras o mobiliario de la habitación.</li> </ul>	 <ul style="list-style-type: none"> <li>• Se produce condensación cuando la corriente de aire enfría el aire caliente de la habitación.</li> </ul>	 <ul style="list-style-type: none"> <li>• Se trata del protector de mecanismo.</li> <li>• Espere alrededor de tres minutos y al aire acondicionado comenzará a funcionar.</li> </ul>
 <ul style="list-style-type: none"> <li>• Está seco el filtro de aire?. Consulte las instrucciones de limpieza del filtro de aire. Quizás hacía mucho calor en la habitación cuando se ha puesto en funcionamiento el aire acondicionado. Deje que la habitación se enfríe.</li> <li>• Se ha seleccionado incorrectamente la temperatura?</li> <li>• Están obstruidas las tomas de entrada y salida de la unidad interior?</li> </ul>	 <ul style="list-style-type: none"> <li>• Para un sonido producido por agua fluyendo               <ul style="list-style-type: none"> <li>- Se trata del sonido del freón al fluir al interior del aparato de aire acondicionado.</li> </ul> </li> <li>• Para un ruido como el de aire comprimido saliendo a la atmósfera               <ul style="list-style-type: none"> <li>- Se trata del sonido del agua de deshumidificación que se está procesando en el interior del aparato.</li> </ul> </li> </ul>	 <ul style="list-style-type: none"> <li>• Este sonido es generado por la expansión/contracción de la rejilla de entrada, etc, debidas a los cambios de temperatura.</li> </ul>	 <ul style="list-style-type: none"> <li>• Se han agotado las pilas?</li> <li>• Ha colocado las pilas en las direcciones (+) y (-) incorrectas?</li> </ul>



# **LG ELECTRONICS ESPAÑA, S.A.**

## **RED DE SERVICIOS DE ASISTENCIA TECNICA**

### **AIRE ACONDICIONADO**

**POLIGONO INDUSTRIAL, "SECTOR 13", PARCELA 27 A  
46190 RIBARROJA DEL TURIA (Valencia)**

**TEL. 96 305 05 00**

**FAX 96 305 05 01**

**ELECTRO ALTAMIRA, S.A.**  
C/. ALTAMIRA, 10, BAJO  
04005 ALMERIA  
TEL. 950 22 01 54

**SERVIRAP**  
C/. ANGEL OCHOTORENA, 11  
04005 ALMERIA  
TEL. 950 27 40 67

**CRUZ Y LATORRE**  
**CENTRAL DE SERVICIOS**  
C/. UNIVERSIDAD DE  
TEXAS, 2  
(ESQ. DR. CARRACT)  
04005 ALMERIA  
TELS. 950 22 43 00 / 22 4

**JUAN MANUEL LLORCA**  
**SOLIS**  
C/. VILLA MARIA, 119  
04008 CRUZ DE CARAVACA  
ALMERIA  
TEL. 950 27 39 57

**M.J. RODRIGUEZ**  
**PELEGRI, S.L.**  
C/. CONVENTO, 27, BAJO  
04610 CUEVAS DE  
ALMANZOR - ALMERIA  
TEL. 950 45 65 44

**TECNI-HOGAR**  
C/. TOLOSA LATOUR, 19  
11007 CADIZ  
TEL. 956 28 10 82

**ELECTRONICA**  
**MARCHANTE, S.L.**  
C/. SIERRA BLANQUILLA, 14  
11170 MEDINA SIDONIA  
CADIZ  
TEL. 956 41 03 03

**FRANCISCO JAVIER CABA**  
**NARANJO**  
PZA. DEL QUERER, 2, BAJO  
URB. LAS COLINAS  
11205 ALGECIRAS - CADIZ  
TEL. 956 66 77 79

**SERVITEC**  
C/. LAS PALOMAS, 9  
11406 JEREZ DE FRONTERA  
CADIZ  
TEL. 956 34 88 78

**TECNI-REPUESTOS**  
**REYES, S.L.**  
AVDA. DE ROTA, 72  
11550 CHIPIONA - CADIZ  
TEL. 956 37 04 53

**DOMEFRI**  
C/. ESCRITOR HOYOS DE  
NORIEGA, 13, BAJO, LOC.  
14014 CORDOBA  
TEL. 957 43 52 85

**ALFREDO GARCIA**  
**GARCIA**  
C/. PABLO PICASSO, 5  
14209 EL PORVERNIR DE LA  
IND. - CORDOBA  
TEL. 957 57 69 03

**REPARACIONES LLERGO**  
C/. DELFIN PEREZ, 20-B  
14400 POZOBLANCO  
CORDOBA  
TEL. 957 13 07 34

**ELECTRONICA SATEC, S.L.**  
C/. MANUEL MELGAR, 37  
14500 PUENTE GENIL  
CORDOBA  
TEL. 957 60 32 50

**ELECTRONICA**  
**GONZALEZ, S.L.**  
C/. FUENSANTA, 12  
14640 VILLA DEL RIO  
CORDOBA  
TEL. 957 17 63 26

**FRILUC**  
C/. LA ESTRELLA, 1, A, BAJO  
14900 LUCENA - CORDOBA  
TEL. 957 50 93 03

**RELEGRA, S.L.**  
C/. DR. GOMEZ ROMAN, 5  
18012 GRANADA  
TEL. 958 27 24 50

**TALLERES ESPEJO**  
C/. MANUEL SANCHEZ, 15  
21006 HUELVA  
TEL. 959 22 09 04

**ISIDRO FERNANDEZ**  
**REYES**  
C/. LUSITANIA, 27  
21400 AYAMONTE - HUELVA  
TEL. 959 32 06 35

**MANUEL SANCHEZ**  
**CASTILLO**  
C/. RUIZ ROMERO, 8  
23003 JAEN  
TEL. 953 22 58 05

**SEYGAR**  
C/. LAS DESCALZAS, 2  
23700 LINARES - JAEN  
TEL. 953 69 18 20

**MANUEL CANTUDO**  
**ORTEGA**  
C/. QUINTERIA, 4  
23740 ANDUJAR - JAEN  
TEL. 953 50 29 44

**CLIMAIRE PLUS, S.L.**  
POL. AZUCARERA  
C/. GUARO, 4  
29004 MALAGA  
95 223 98 22

**T.R. VIDEOTV**  
ALAMEDA CAPUCHINOS, 5  
29014 MALAGA  
TEL. 95 225 91 44

**ELECTRO DAVID**  
C/. LA PAZ, 16 - BAJO  
29500 ALORA - MALAGA  
TEL. 952 49 88 93

**INTERSAT SEVILLA, S.L.**  
C/. BEETHOVEN, LOCAL 5  
41008 SEVILLA  
TEL. 95 443 02 26

**SERVVEN CANTILLANA,**  
**S.L.**  
AVDA. DE ANDALUCIA, 37  
41320 CANTILLANA  
SEVILLA  
TEL. 95 573 11 69

**ELECTRONICA J.J.**  
**DOMINGUEZ**  
C/. PRINCIPE DE ASTURIAS, 1  
41340 TOCINA - SEVILLA  
TEL. 95 474 07 98

**REP. ELEC. MARQUEZ**  
C/. DR. SANCHEZ MALO, 3-A  
(LA ALMAZARA)  
41400 ECIIA - SEVILLA  
TEL. 95 483 55 75

**ELECTRO 93, S.L.**  
C/. MELLIZA, 3  
41700 DOS HERMANAS  
SEVILLA  
TEL. 95 472 37 16

**GONZALEZ INFANTES, S.L.**  
C/. BLAS DE OTERO, 26  
41730 LAS CABEZAS DE SAN  
JUAN - SEVILLA  
TEL. 95 587 10 49

**SERV. ELECTROD.**  
**GRASAN, S.C.**  
C/. RAMON Y CAJAL, 59  
22006 HUESCA  
TEL. 974 22 90 93

**S.A.T. TEOFILO**  
**SEBASTIAN PEREZ**  
C/. SAN MIGUEL, 8 - BAJO  
44001 TERUEL  
TEL. 978 60 91 19

**SERVICIO A.T. MARIO**  
**CASES QUILEZ**  
AVDA. GALAN BERGUA, 1  
44600 ALCANIZ - TERUEL  
TEL. 978 83 38 51

**INSTALACIONES**  
**VILLAGRASA**  
C/. DOMINGO LOBERA, 6-8  
LOCAL  
50008 ZARAGOZA  
TELS. 976 42 34 63 / 25 5

**TAEL**  
C/. JUSLIBOL, 6-8  
50015 ZARAGOZA  
TEL. 976 73 67 35

**S.T.O. JUAN JOSE LAZARO**  
PLAZA COSTA, 6  
50300 CALATAYUD  
ZARAGOZA  
TEL. 976 88 51 58

**SERVITAD**  
AVDA. CONSTITUCION, 102  
33207 GIJON  
TEL. 98 538 68 11

**A.M.S.A.**  
C/. ISIDORO ANTILLON, 97  
07008 PALMA DE MALLORCA  
TEL. 971 27 27 57

**TECLURAMI MENORCA,**  
**S.A.L.**  
C/. PINTOR CALBO, 57  
07703 MAHON  
TEL. 971 35 28 02

**CONSTAN**  
VIA ROMANA, 15  
07800 IBIZA  
TEL. 971 30 61 23

**BEZANILLA PURAS, S.L.**  
C/. LOS ESTUDIANTES, S/N.  
(FRENTE AL N.º 20)  
39006 SANTANDER  
TEL. 942 22 00 15

**REPARACIONES-CICERO, S.L.**  
C/. LOS CLAVELES, 1  
39796 CICERO  
TEL. 942 61 65 30

**LAUREANO GARCIA MURCIA**  
C/. ALCALDE MARTINEZ DE LA  
OSSA, 1  
02001 ALBACETE  
TEL. 967 24 04 31

**SOTO ALBACETE, S.L.**  
C/. PEREZ PASTOR, 80  
02004 ALBACETE  
TEL. 967 22 01 42

**AROCA-OLAYA, S.L.**  
C/. SAN ANTONIO, 22-BAJO  
02640 ALMANSA - ALBACETE  
TEL. 967 34 57 96

**SATELEC, S.L.**  
LIBERTAD, 13, LOCAL 1  
13003 CIUDAD REAL  
TEL. 926 22 01 55

**VITORIANO QUILES PARRA**  
C/. JOSE RAMON OSORIO, 53  
13300 VALDEPEÑAS  
CIUDAD REAL  
TEL. 926 32 54 38

**TALLERES MARI PAZ**  
C/. SANTA LUCIA, 17  
13500 PUERTOLLANO  
CIUDAD REAL  
TEL. 926 42 49 50

**LUCERON UTRILLA, S.L.**  
C/. JUAN BAUTISTA CONCEP., 16  
13600 ALCAZAR DE SAN JUAN  
CIUDAD REAL  
TEL. 926 54 28 56

**ANGEL RODERO BELLON**  
C/. ASTURIAS, 26  
13700 TOMELLOSO  
CIUDAD REAL  
TEL. 926 51 52 76

**CENTRAL SERVICIOS SM, S.L.**  
C/ AVDA. REP. ARGENTINA, 5-B  
16002 CUENCA  
TEL. 969 21 20 20

**CAMUÑASE, S.L.**  
C/ ISABEL I DE CASTILLA, 52  
16630 MOTA DEL CUERVO  
CUENCA  
TEL. 967 18 22 25

**S.A.T. FCO. BLANDINO**  
C/ LAYNA SERRANO, 26  
19002 GUADALAJARA  
TEL. 949 22 25 46

**FRANCISCO RODRIGUEZ HERNANDEZ**  
C/ GRAL. MOSCARDO  
GUZMAN, 22  
19004 GUADALAJARA  
TELS. 949 21 87 37/8

**ELECTROMECHANIA VICFRIO**  
C/ ESPEJO, 13  
45164 GALVEZ - TOLEDO  
TEL. 925 40 00 79

**ELECTRO SERVICE**  
C/ CALVO SOTELO, 15  
45510 FUENSALIDA  
TOLEDO  
TEL. 925 73 07 85

**REFRIGERACION CASTILLA**  
C/ SOL, 31  
45600 TALAVERA DE LA REINA - TOLEDO  
TEL. 925 81 68 79

**REPARACIONES ELECTROMATIC**  
C/ ANGEL DEL ALCAZAR, 52  
45600 TALAVERA DE LA REINA - TOLEDO  
TEL. 925 80 48 26

**ANTONIO SAN SEGUNDO, C.B.**  
C/ SORIA, 6  
05003 AVILA  
TEL. 920 22 33 21

**ANGEL MORENO**  
C/ SANTO TORIBIO, 17  
09003 BURGOS  
TELS. 947 20 37 69 / 20 52

**SERVIREZ BURGOS, S.L.**  
C/ SAN FRANCISCO, 29-B  
09005 BURGOS  
TEL. 947 23 09 90

**MAYOR TELESERVICIO**  
C/ ARLAZON, 2  
09400 ARANDA DE DUERO  
BURGOS  
TEL. 947 50 20 94

**ENRIQUE GARCIA TENA**  
C/ SANTA ENGRACIA, 4,  
LOCAL 2  
24008 LEON  
TEL. 987 22 32 39

**CASCALLAR**  
C/ LA PRESA, 2  
24010 TROBAJO DEL CAMINO - LEON  
TEL. 987 80 18 15

**MULTISER**  
C/ EMBALSES DE BARCENA, 11, 1º D  
24400 PONFERRADA - LEON  
TEL. 987 41 05 80

**MULTISERVICIO PALENCIA, S.L.**  
C/ CARDENAL CISNEROS, 20  
34002 PALENCIA  
TEL. 979 72 20 57

**MANUEL ALONSO DE MIGUEL**  
C/ DE LA FUCCIA, 1  
37004 SALAMANCA  
TEL. 923 22 97 51

**JOSE ANDRES OBREGON MATEOS**  
C/ DOCTOR SANCHEZ, 15  
37540 FUENTEGUINALDO  
SALAMANCA  
TEL. 923 47 14 82

**INST. Y ASIST. HNOS. GORDO**  
C/ MORILLO, 9  
40002 SEGOVIA  
TEL. 921 43 79 33

**JESUS REVUELTO SANCHEZ**  
C/ SANTO TOME, 9  
42004 SORIA  
TEL. 975 22 00 85

**TEFRISA**  
C/ MIRLO, 55  
47011 VALLADOLID  
TEL. 983 29 34 11

**ELECTRODO MONCASA, S.L.**  
C/ URSICINO ALVAREZ, 10  
49011 ZAMORA  
TEL. 980 52 95 28

## INGENIERIA DE SISTEMAS

C/ PERE IV, 161  
08018 BARCELONA  
TELS. 93 485 58 56 / 93 3

**S.A.T. PARERA**  
C/ BARRI XIROTA, 1  
08186 LLIÇA D'AMUNT  
BARCELONA  
TEL. 93 841 44 02

**ALIGUE, S.L.**  
C/ SANTIAGO ROSIÑOL, 30  
08192 SANT QUIRZE VALLES  
BARCELONA  
TEL. 93 721 06 41

**SERVEI TECNIC FERRER, S.C.P.**  
C/ SARDA, 37  
08203 SABADELL  
BARCELONA  
TEL. 93 710 51 38

**TECNO MAE, S.C.P.**  
C/ LLIBERTAT, 45-47  
08240 MANRESA  
BARCELONA  
TEL. 93 874 66 08

**REP. ELEC. GALVEZ & GALVEZ**  
RDA. SAN OLEGUER, 9-11  
08304 MATARO  
BARCELONA  
TEL. 93 757 59 39

**SERVEI TECNIC JOYMA, S.L.**  
AVDA. VIRGEN DE MONTSERRAT, 19  
08380 MALGRAT DE MAR  
SUR GERONA  
TEL. 93 765 36 33

**S.A.T. JUVANTENY, S.L.**  
C/ NUEVA, 109  
08500 VIC - BARCELONA  
TEL. 93 886 20 23

**CAN-DO**  
AVDA. PAISOS CATALANS, 91  
08700 IGUALADA  
BARCELONA  
TEL. 93 803 75 52

**SATE-PENEDES, S.L.**  
C/ BOTERS, 4, LOCAL 2  
08720 VILAFRANCA DEL PENEDES - BARCELONA  
TEL. 93 890 17 79

**TOT SERVEI**  
C/ SANTA MADRONA, 13  
08800 VILANOVA I LA GELTRU - BARCELONA  
TEL. 93 893 15 93

**VALVERDE, S.C.P.**  
C/ MONTANA, 16, LOCAL 2  
08913 BADALONA  
BARCELONA  
TEL. 93 398 61 67

**ELECTRONICA ALMENTERO**  
C/ SAN JUAN BOSCO, 34,  
LOCAL 2  
08915 SANT BOI  
BARCELONA  
TEL. 93 640 68 04

**CLIMADIS, S.L.**  
C/ AUSIAS MARCH, 111  
08915 BADALONA  
BARCELONA  
TELS. 93 383 89 62 / 46 03

**LINEA BLANCA BURGUILLOS, S.L.**  
C/ SANT FRANCESC  
XAVIER, 45  
08950 ESPLUGUES DE LLOBREGAT - BARCELONA  
TEL. 93 371 40 46

**IMTEC, S.L.**  
C/ CAN CALDERS, 8, LOC. 2  
LLOBREGAT - BARCELONA  
TEL. 93 666 66 98

**CATEIC, S.L.**  
C/ CARME, 40, BAIXOS  
17004 GIRONA  
TEL. 972 46 91 48

**COMSELEC**  
C/ REC ARNAU, 17, BAJO  
17600 FIGUERES - GIRONA  
TEL. 972 50 52 16

**GARRIGA**  
C/ SANT JAUME, 30  
17844 CORNELLA DE TERRI  
GIRONA  
TEL. 972 59 43 06

**TECNOSERVEI LLEIDA, S.L.**  
C/ MARAGALL, 4  
25003 LLEIDA  
TEL. 972 27 06 11

**SATEF**  
AVDA. RAVAL DEL CARME, 12  
25300 TARRAGA - LERIDA  
TEL. 973 50 08 48

**ELECTRODOM. BALAGUER**  
C/ PARE MANYANET, 23  
25620 TREMP - LERIDA  
TEL. 973 65 02 57

**GERMANS ALEGRET, S.L.**  
C/ SOLS, 45  
25620 TREMP - LERIDA  
TEL. 973 65 14 01

**ELECTRO-CUPE, S.L.**  
C/ SIETE, 28, BAJOS DCHA.  
43100 BONAVISTA  
TARRAGONA  
TEL. 977 54 99 85

**ELECTRONICA I MULTISERVEIS JIA, S.L.**  
C/ MONASTIR RIPOLL, 9  
43205 REUS - TARRAGONA  
TEL. 977 77 55 04

**GOMBAU GARCIA, S.L.**  
C/ MAYOR, 30  
43590 JESUS-TORTOSA  
TARRAGONA  
TEL. 977 50 12 20

**INSTALACIONES BILBE, C.B.**  
C/ MOLI, 65  
43784 CORBERA D'EBRE  
TARRAGONA  
TEL. 977 42 02 92

**CATALUÑA (DELEGACION SERVICIO TECNICO)**

**SR. ALMENTERO**  
AVDA. ROMA,  
ESQ. VILAMARI, 29  
BARCELONA  
TEL. 93 363 27 10

**TECNOGAS CEUTA, C.B.**  
P.I. LA CHIMENEA, NAVE 39  
51003 CEUTA  
TEL. 956 50 56 43

COMUNIDAD  
VALENCIANA

**JOASA SERVICIOS, S.L.**  
C/ ESCORPIÓN, 8, LOC. IZQ.  
03006 ALICANTE  
TEL. 96 528 73 33

**ANGEL JOSE COMPAÑ  
GARCIA**  
C/ GUESTIA DE LAS  
NARICES, 34 - ED. EL PERAL  
03590 ALTEA - ALICANTE  
TEL. 96 584 36 94

**B. AGUILAR**  
AVDA. ALICANTE, 3  
03700 DENIA - ALICANTE  
TEL. 96 578 19 69

**DAVID TORREGROSA  
JORDA**  
C/ TARRASA, 6, BAJO  
03803 ALCÓY - ALICANTE  
TEL. 96 533 43 06

**VILARSERVI, S.L.**  
C/ SAN ROQUE, 78  
12004 CASTELLÓN  
TEL. 964 23 25 55

**VENSAT REPARACIONES,  
S.L.**  
C/ PINTOR LOPEZ, 43  
12004 CASTELLÓN  
TEL. 964 25 55 19

**SERVIMART**  
AVDA. CORTS  
VALENCIANES, 6  
12530 BURRIANA  
CASTELLÓN  
TEL. 964 51 32 05

**ESMA, C.B.**  
C/ ESCUELAS CRISTIANAS, 19  
CASTELLÓN  
TEL. 964 46 03 08

**KELFRI, S.L.**  
C/ SERPIS, 10, BAJO  
46021 VALENCIA  
TEL. 96 362 01 62

**EFITEC, C.B.**  
C/ JOSE GROLLO, 14, BAJO  
46025 VALENCIA  
TEL. 96 346 23 24

**J.J. INSTALACIONES**  
C/ SAN LORENZO, ED. FANI,  
LOCAL 4  
46400 CULLERA - VALENCIA  
TEL. 96 173 18 86

**LAVA-FRED, S.L.**  
C/ OBISPO GILABERTO  
MARTÍ, 5, BAJO  
46600 ALZIRA - VALENCIA  
TEL. 96 240 49 85

**CLIMAELEC MORAGUES,  
S.L.**  
C/ BENIARJO, 4  
46700 GANDIA - VALENCIA  
TEL. 96 286 02 95

**FRICO HIGUERAS, S.L.**  
CTRA. SAN ANTONIO, 17  
46920 MISLATA - VALENCIA  
TEL. 96 379 77 42

**J. FCO. CALDERON  
LONGARES**  
C/ MARTRES, 11  
06300 ZAFRA - BADAJOZ  
TEL. 924 55 17 64

**ELECTRONICA CENTENO**  
AVDA. DE ZAFRA, BLOQUE I  
06310 PUEBLA SAN PEREZ  
BADAJOZ  
TEL. 924 55 27 03

**VIDEOSAT ALJOCHA, S.L.**  
RONDA DEL VALLE, 16, B.  
06480 MONTIJO  
BADAJOZ  
TEL. 924 45 33 44

**FLORE MERA SEGADOR,  
S.L.**  
POL. IND. CAGANCHA, P. 13  
06700 VILLANUEVA DE LA  
SERENA - BADAJOZ  
TEL. 924 84 09 07

**ATINSA**  
C/ STA. RAMONA, 3  
06800 MERIDA - BADAJOZ  
TEL. 924 31 47 51

**ELECTRO-MOVACAVE, S.L.**  
C/ SANGUINO MICHEL, 42  
10002 CACERES  
TEL. 927 23 69 09

**ELECTRO XABIER**  
C/ ALFAMBRA, 4  
10004 CACERES  
TEL. 927 22 02 33

**REP. ELECTROD. PEDRO  
FERNANDEZ**  
C/ GENARO CAJAL, 23  
10300 NAVALMORAL DE LA  
MA. - CACERES  
TEL. 927 53 57 00

**ELECTRODOMESTICOS  
ALEMAN**  
C/ URBANO GONZALEZ  
SERRANO, 85  
10300 NAVALMORAL DE LA  
MA. - CACERES  
TEL. 927 53 12 02

**CENTRO TECNICO HERTÉ,  
S.L.**  
RONDA DEL SALVADOR, 61  
10600 PLASENCIA  
CACERES  
TEL. 927 41 27 39

**ALPO, S.L.**  
AVDA. PASAJE, 31  
15006 LA CORUÑA  
TEL. 981 28 08 68

**VICTOR SAT, S.L.**  
C/ ENTRERRIOS, 35  
15705 SANTIAGO  
LA CORUÑA  
TEL. 981 58 43 92

**ELECTRODOMESTICOS  
BALEA**  
C/ RUA CATASOL, 3  
27002 LUGO  
TEL. 982 24 10 22

**PABLO PENAS**  
C/ NOSA SRA. DO CARME,  
ED. CELTA 70-4 BAJO, 1º A  
27880 BURELA - LUGO  
TEL. 982 58 14 62

**TALLER DIEZ**  
C/ ERVEDELO, 94  
32002 ORENSE  
TEL. 988 22 71 83

**IMASON, S.L.**  
C/ LOUREIRO CRESPO, 43  
36004 PONTEVEDRA  
TEL. 986 84 16 36

**SERTELEC**  
AVDA. FLORIDA, 123  
(125 BAJO)  
36210 VIGO - PONTEVEDRA  
TEL. 986 20 72 53

**CAPRI CANARIAS, S.L.**  
C/ SAO PAULO, 40  
35008 LAS PALMAS  
TELS. 928 46 35 91 / 46 2

**BENITO MUÑOZ PINILLOS**  
C/ ESCUELAS PIAS, 7, BAJO  
26004 LOGROÑO  
LA RIOJA  
TEL. 941 26 30 88

**REPARACIONES JUAN  
DUQUE, S.L.**  
RONDA SEGOVIA, 2  
28005 MADRID  
TEL. 91 365 79 69

**MICRO AIRE, S.L.**  
C/ VICTOR DE LA SERNA, 5  
28016 MADRID  
TELS. 91 413 34 73 / 92

**INELSAT, S.L.**  
C/ PAULINA ODIAGA, 21  
28019 MADRID  
TELS. 91 472 48 71 / 37

**ACORAIR, S.L.**  
C/ CIUDAD DE FRIAS, 24,  
NAVE 64  
28021 MADRID  
TELS. 91 505 32 28 / 79 73

**CENTRO DE ASISTENCIA  
TECNICA CA**  
C/ OCAÑA, 92  
28047 MADRID  
TEL. 91 465 34 76

**RELAFRI, S.L.**  
C/ LA GRANJA, 96  
28100 ALCOBENDAS  
MADRID  
TEL. 91 661 71 70

**FRIO Y VOLITIO, S.L.**  
C/ O. NAVE 37,  
POLIGONO EUROPOLIS  
28230 LAS ROZAS  
MADRID  
TEL. 91 640 60 49

**RUBEN LOZANO  
CARRACEDO**  
C/ SAN NICOLAS, 14  
28912 LEGANES - MADRID  
TEL. 91 686 33 17

**JEYFER**  
C/ ZARAGOZA, 19 POST.  
28934 MOSTOLES - MADRID  
TEL. 91 617 70 13

**SERTECUR**  
C/ LA PALOMA, 33  
28980 PARLA - MADRID  
TEL. 91 699 40 10

**RED DE SERVICIOS VILGEA**  
C/ HERMANOS MIRANDA, 17  
52005 MELILLA  
TEL. 95 267 89 91

**KELVIFRIO, S.L.**  
C/ MATEOS, 51  
30002 MURCIA  
TEL. 968 25 18 28

**SAJOYSA**  
C/ CONTINENTAL, 5  
30310 LOS DOLORES  
CARTAGENA  
TEL. 968 53 47 15

**LUZ Y SONIDO MARQUEZ**  
C/ DELGADO GARCES, 2  
31500 TUDELA - NAVARRA  
TEL. 948 82 28 68

**SOGOTZI SERVICIOS, S.L.**  
C/ ANGLIO VASCO, 3  
01002 VITORIA-GASTEIZ  
ALAVA  
TEL. 945 27 13 33

**ALZATEK SERVICIOS**  
C/ ELIZASU, 12, BAJO (ALZA)  
20017 SAN SEBASTIAN  
TEL. 943 35 14 93

**ERNESTO PEREZ DES**  
PZA. UNZAGA, 11  
20600 EIBAR - GUIPUZCOA  
TEL. 943 70 26 97

**E.C.E., S.L.**  
C/ SAGARMINAGA, 9  
48004 BILBAO - VIZCAYA  
TEL. 94 411 12 29

**LACOFRI, S.L.**  
C/ KASUNE, 18  
48990 GETXO  
BILBAO - VIZCAYA  
TEL. 94 430 52 00

## CENTRAL ASSISTÊNCIA TÉCNICA PORTUGAL

MEGALÂNDIA

Rua Actriz Adelina Fernandes, n°7-7 A

2795 Linda-a-Velha (Lisboa)

Telefone 4146480

Fax 4146499

(also MNT SVC)

### LINHA BRANCA

#### - ÁLVARO JOSÉ MORAIS

Lugar do Ratiço

Noura 5090 Murça

Tel.059/511117 Fax.059/511117

#### - RUI VAS,Lda

Quinta da Carriça - Apartado 169

6230 Fundão

Tel.075/776375 Fax.075/776375

#### - ELECTRO REPARADOURA DA COLINA,Lda.

Rua de São Sebastião,122

4700 Braga

Tel.053/273131 Fax.053/273131

#### - CLIMALBI - Lúcio Ribeiro Costa,Lda.

Largo São João, Ger.1

6000 Castelo Branco

Tel.072/328449 Fax.072/328449

#### - SETEL - Soc.Técnica Rep.Electro. Vcnda de Acessórios,Lda.

Rua Silva Tapada,91

4200 Porto

Tel.02/591972 Fax.025506111

#### - CODELPOR,S A

Estrada Nacional,118 - Km 38

Zona Industrial de Vale Tripeiro,Lote 5

2130 Benavente

Tel.063/519120 Fax.063/519125

#### - ELECTRMÁQUINAS -

Com.Rep.Electrodomésticos,Lda.

Rua da Republica - Alagoas

Esgueira 3800 Aveiro

Tel.034/315845 Fax.034/311277

#### - J.B.Frio,Lda.

Parque Industrial e Tecnológico de Évora

Rua T, Lote 17

7000 Évora

Tel.066/771222 Fax.066/771222

#### - CENTRO DE ASSIST.TECNICA LEONIDIO B.FIGUEIREDO

Tondelinha - Apatado 113

3510 Viseu

Tel.032/411380 Fax.411380

#### - JOSÉ GUERREIRO ESTEVAM

Rua Frei Amador Arrais,20

7800 Beja

Tel.084/323460 Fax.084/323460

#### - EGIFRIO TOSÉ REPARAÇÕES,Lda

Rau Vila Nova de Foz Cõa,Lote 13

6300 Guarda

Tel.071/221732 Fax.071/221732

#### - RICAFRE - Reparações de Electrodomésticos,Lda.

Bairro Mendonça à Penha,11

8000 Faro

Tel.089/863663 Fax.089/864256

#### - STE - Serviços Técnicos de Electrodomésticos,Lda.

Estrada de Coselhas,71

3000 Coimbra

Tel.039/492750 Fax.039/493088

#### - FRIO DOMÉSTICO

Zona Industrial Coca Maravilhas,Lote 45

8500 Portimão

Tel.082/417876 Fax.082/416292

Sr. José Neto