



<http://www.dreamlg.com>

LAVADORA

MANUAL DEL USUARIO

MODELO : WT-E1275TP

Lea cuidadosamente este manual antes de hacer funcionar su lavadora.

Retengalo para futuras referencias.

Registre el modelo y número de serie de la lavadora.

Cite esta información a su vendedor si requiere de servicio.

Características del producto



La lavadora Turbo Drum DD no funciona con la tapa abierta. Si la tapa está abierta durante el ciclo de lavado enjuague y centrifugado la máquina se detendrá automáticamente.

Actualización de funciones de internet

- Puede descargar del internet varios programas de lavado hacia su lavadora.
- Puede hacer su programa de lavado "favorito" en internet y después descargarlo en su lavadora.
- También puede descargar en su computadora los íconos e imágenes más recientemente desarrollados.

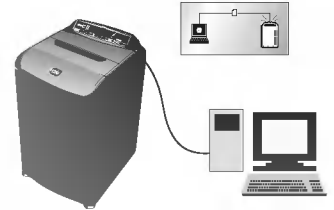

Lavadora Turbo Drum DD

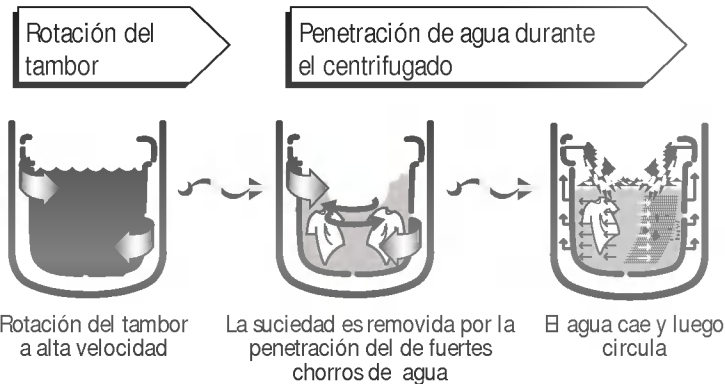

Sistema de ahorro de agua-tina inclinada

- La tina de la lavadora está inclinada para que el lavado sea aun más eficiente en las cuatro direcciones.
- La tina inclinada proporciona un ahorro en agua.
- La posición de la tina facilita la extracción de la ropa.

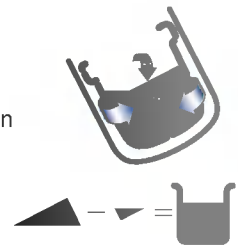

Sistema de mecanismo directo, reduce el ruido

- El motor avanzado BLDC gira directamente la tina sin la correa y el embrague, de tal modo que reduce el ruido de la lavadora.
- La lavadora ajusta la velocidad óptima según el tipo y carga de ropa.



Lea este manual

Usted podrá encontrar mucha ayuda de como mantener y utilizar su lavadora correctamente Solo con un poco de cuidado preventivo de sus partes, usted podrá evitar pérdidas de tiempo y dinero sobre su lavadora. Usted podrá encontrar muchas respuestas a problemas comunes en la sección de búsqueda de fallas. Si usted primero revisa nuestra tabla de búsqueda de fallas, no necesitará llamar al servicio técnico.

Introducción	Importante información para su Seguridad	4
	Identificación de las Partes	5
Antes de iniciar el lavado	Preparación antes del Lavado	6
	Nivel y Temperatura del Agua	7
	Uso del Detergente	8
	Blanqueador y Suavizante.	9
Programa de Lavado	Funcionamiento de cada Botón	10
	Lavado Delicado	12
	Lavado de Lana	12
	Lavado Fuzzy	12
	Lavado Economico	12
	Lavado de jeans	12
	Remojo	12
	Lavado de Silencioso	14
	Lavado de Favorito	14
	Lavado de Frazadas	14
Opción de Funciones Adicionales	Como usar la lavadora a través de internet	16
	Opción del Método de lavado	36
	Reserva	37
	Otras funciones	38
Instalación	Ubicación y Nivelación	39
	Conexión de la manguera de suministro de agua	40
	Conexión de la manguera de drenaje	42
Cuidado y mantenimiento	Requerimientos de Seguridad	43
	Limpieza	44
Búsqueda de fallas	Búsqueda de fallas	48
Especificación	Especificación	49

Importante información para su seguridad

Lea todas las instrucciones antes de usar

⚠ advertencia!

Para su seguridad, la información en este manual debe seguirse así minimizará el riesgo de fuego o explosiones, descargas eléctricas, o para prevenir daños a la propiedad, o lamentar pérdidas de vidas.

Bajo ciertas condiciones el calefont puede producir gas cuando este no se usa por dos o tres semanas. Este gas puede ser explosivo bajo estas circunstancias.

Si el agua caliente no se ha utilizado por dos semanas o más y para prevenir la posibilidad de daños, abra todas las llaves de agua caliente y permita que corra durante algunos minutos, haga esto cada vez que use un artefacto eléctrico que este conectado al agua caliente, ya que este procedimiento permite encontrar algún escape de gas hidrógeno.

- Instalarla donde no esté expuesta a temperaturas bajo cero ni expuesta a la humedad.
- Instale conforme a las disposiciones eléctricas que se requiere.

- La abertura que está en la base no se debe bloquear al instalarla sobre pisos alfombrados.
- La lavadora se debe instalar de tal manera que quede accesible al enchufe de la muralla.

- Mantenga su área de lavado y alrededor de su lavadora, libre de materiales combustibles, tales como papeles, pelusas, productos químicos.

- Es necesario una estricta supervisión cuando es usada por menores o si ellos están cerca. No permita que la usen para jugar.
- Manténgala lejos de fuentes de calor.

- Use este producto solo para los propósitos que describe este manual.
- Nunca introduzca el brazo mientras la lavadora esté en movimiento, antes de abrir la tapa espere hasta que la máquina haya detenido completamente su rotación.
- No mezcle cloro blanqueador con amoníacos o ácido, tales como vinagre y removedor de óxido. La mezcla de diferentes químicos produce un gas tóxico que al ser inhalado puede causar la muerte.
- No lave prendas con las cuales a limpiado, o estén manchadas con combustible o sustancias explosivas. (gasolina, desengrasadores, pintura, parafina, etc.) los cuales pueden encenderse y explotar.

- No agregue estas sustancias al agua de la lavadora, No las almacene cerca de su lavadora o secadora mientras esté en funcionamiento
- Los procesos de lavado pueden tender a disminuir el brillo de las telas, para evitar esto es necesario seguir todas las instrucciones del fabricante de las prendas
- Para minimizar la posibilidad de shock eléctrico, cada vez que proceda a realizar limpieza y mantención a la lavadora desenchúfela del toma corriente principal.

NOTA : Presione el botón de encendido para apagar la máquina, No la desconecte de la fuente de alimentación.

- Nunca haga funcionar la unidad si está dañada, funciona incorrectamente, está parcialmente desensamblado o tiene piezas faltantes o quebradas,

- Cierre la llave para nivelar la presión sobre la manguera y válvulas así se minimizará el goteo en caso de alguna rotura. Revise el estado de las mangueras, podría necesitar un recambio después de cinco años de uso.
- Antes de desechar una lavadora o cuando la deje fuera de servicio, sáquele la tapa para prevenir que los niños se oculten en su interior.

- No intente repararla o reemplazar alguna parte a menos que lo indique específicamente el manual de uso, o que este indicado en el manual de reparación y usted esté capacitado para realizarlo.
- No interfiera con los controles.

Lea y siga esta información de seguridad cuidadosamente.

GUARDE ESTAS INSTRUCCIONES

Identificación de las Partes

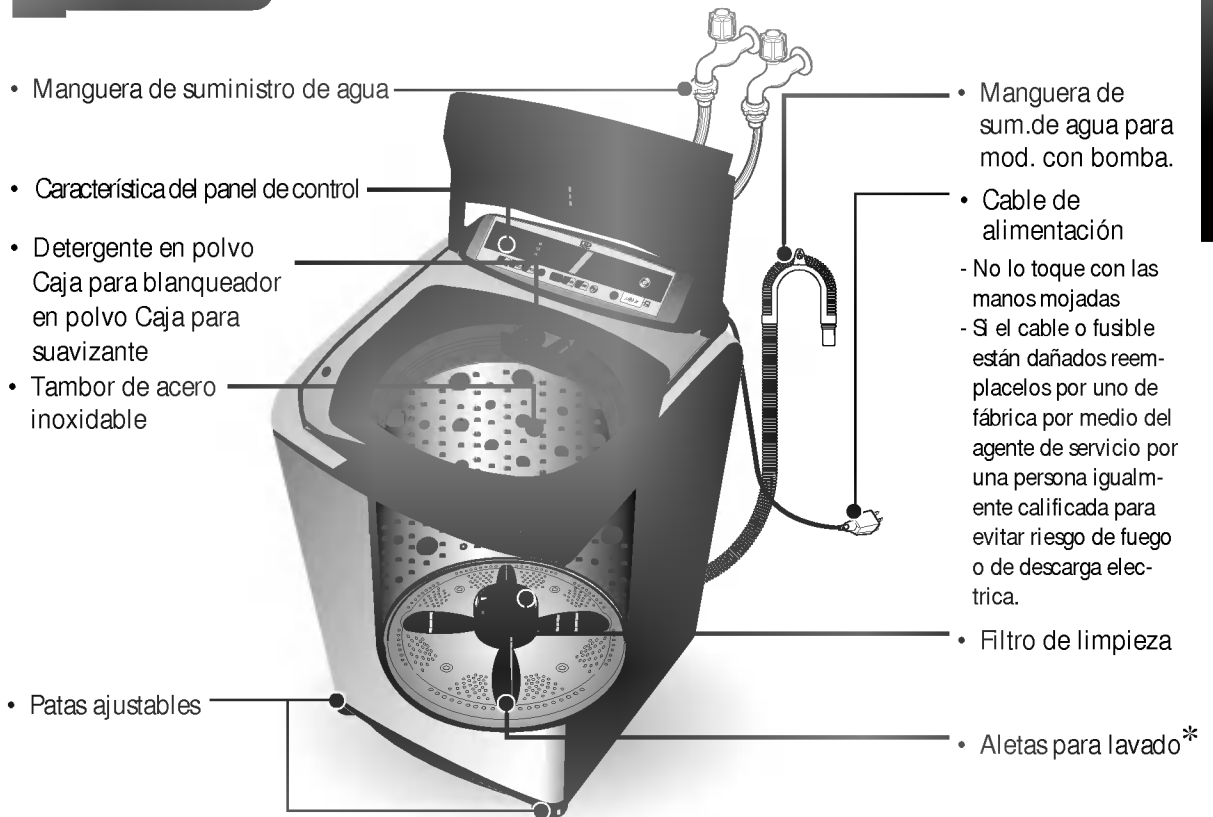

Manguera de suministro de agua

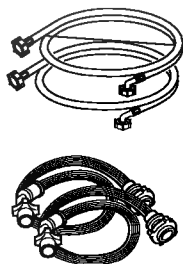

1 para agua fría y 1 para agua caliente

Manguera de drenaje

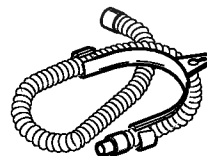

* Las partes pueden ser diferentes de acuerdo al modelo.

Preparación antes del Lavado

- * Vea en la etiqueta las recomendaciones para el cuidado de su ropa. Estas le orientarán acerca del tipo de tela y como debe lavarla. Separe la ropa que puede ser lavado en igual ciclo de lavado, de temperatura del agua y velocidad de centrifugado.

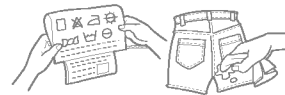

- * Para conseguir mejores resultados, diversas telas deben ser lavadas de diferentes maneras.

- SUCIEDAD (Mucha, Normal, Poca) Separe la ropa de acuerdo al tipo y cantidad de suciedad
- COLOR(Blanca, Colorida, Oscura) Separe la ropa blanca de la de colores
- PELUSA(Produce, Recoge) Separe los que producen pelusas y los que recogen pelusas.

Producen Pelusas
Recolectan Pelusas

Toallas, Chenille, Peñales.
Fibra Sintética, Calcetines, Algodones



VERIFIQUE ANTES DE CARGAR

- Revise todos los bolsillos para cerciorarse que estén vacíos, los objetos tales como : clavos, ganchos de pelo, monedas y llaves y otros objetos filudos pueden dañar su lavadora.
- Sujete las cremalleras, ganchos y cadenas para asegurar que no se enganche en otras ropas.
- Repare cualquier ropa rasgada o botón suelto. Los rasgones o agujeros pueden llegar a ser mas grandes durante el lavado.
- Quite cualquier alambre suelto del sostén ya que puede dañar la lavadora o su ropa.
- Dé un tratamiento a las manchas o suciedad profunda.
- Asegúrese de que la ropa sea lavable en agua.
- Verifique las instrucciones del lavado en la etiqueta de su ropa.

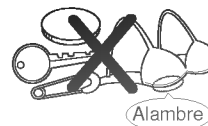

Alambre

No lave ropa con material inflamable (ceras, fluidos de limpieza, etc.).

Tamaño de la carga

El nivel del agua debe cubrir la ropa. Ajuste la carga de acuerdo a la cantidad de ropa. Cargue libremente la ropa no mas arriba que la fila superior de agujeros del tambor de la lavadora. Para agregar otro artículo después de que la unidad ya haya arrancado, presione el botón de inicio y sumerja el artículo adicional.. Cierre la tapa y vuelva a encender el botón de inicio.

Ropa clasificada como grande y de bajo peso.

La ropa grande de lana y de peso liviano flota fácilmente. Utilice una red de nylon y lávelos con poca cantidad de agua. Si la ropa flota durante el ciclo de lavado podría dañarse. El detergente disuélvalo para que no se agrume en la ropa.

Artículos demasiado largos

Use una red de nylon para ropa larga y artículos delicados. Para la ropa con tirantes use una malla o anúdelos, esto evitará que se enreden durante el lavado. Sujete las cremalleras y ganchos de la ropa antes de lavarlos.

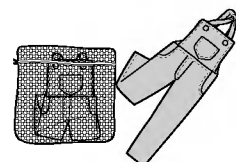
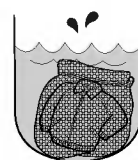

- * La red de nylon no es suministrada por LG.

Nivel y Temperatura del Agua

- Esta máquina detecta automáticamente la cantidad de ropa y fija el nivel de agua y la cantidad de detergente apropiado.
- Cuando seleccione un programa de lavado, el nivel del agua y la cantidad de detergente (que se va a usar) este se mostrará en el panel de control.
- Cuando el nivel de agua es detectado automáticamente puede diferir dependiendo de la cantidad de ropa aunque indique el mismo nivel de agua se indique en el panel de control



- Cuando seleccione una opción de Lavado, Lavado/Enjuague o Enjuague, después de que termine el lavado el agua no será drenada.
- Si usted desea drenar el agua presione el botón de Centrifugado y espere hasta que la tina haya drenado por completo. Luego presione el botón de Inicio /Pausa.
- Si usted no especifica el nivel del agua, se seleccionará automáticamente en nivel Mediano.
- Si se selecciona solo Enjuagado, el proceso se iniciará con suministro de agua.
- La lavadora puede agregar agua ocasionalmente cuando el tambor esta girando, esto es para mantener el nivel de agua debido a la liberación del aire atrapado entre la ropa.

TEMPERATURA DEL AGUA

- Usted puede cambiar la temperatura presionando el botón de temperatura del agua (opcional depende del modelo)

La temperatura del agua afecta la eficiencia de la ropa y por lo tanto los resultados de limpieza. Recomendamos temperaturas de :



CALIENTE 50~60 °C(120~140 °F)

Artículos blancos, pañales, ropa interior y suciedades difíciles.

TIBIO 30~40 °C(85~105 °F)

Otros

FRÍO * 18~24 °C(65~75 °F)

Solo ropa con colores muy brillantes y suciedades ligeras

*** Cuando lave con agua fría necesitará estos pasos adicionales:**

- Ajuste la cantidad de detergente disuelto en agua tibia
- Tratamiento previo a las manchas y suciedades
- Remoje los artículos con manchas difíciles.
- Use blanqueador apropiado
- Las temperaturas por debajo de los 18 °C (65 °F) no activará aditivos y en la ropa pueden quedar pelusas, residuos, y por ende un lavado deficiente, etc.
Además, las fábricas de detergentes y las etiquetas de cuidado de la ropa definen agua fría como 26 - 29 °C (80 - 85 °F)
- Si la temperatura en el tambor es muy fría al tacto de sus manos el detergente no se activará y hará su lavado deficientemente.

Uso del Detergente

- Recomendamos usar un detergente doméstico (polvo, líquido o concentrado) no se debe usar jabón en copos o granulado en su lavadora. Al lavar lanas recuerde usar detergentes suaves para lavar lanas.

Siga las instrucciones del envase del detergente. Usar muy poco detergente es comunmente una causa de problemas en el lavado. Use más detergente si tiene mucha agua, mucha carga, manchas de grasa o aceite o bajas temperaturas del agua.

La cantidad correcta de detergente variará dependiendo de la cantidad de suciedad en su ropa (jeans y ropa de trabajo necesitan más detergente mientras que las toallas de baño necesitan menos.).

Para detergente líquido y concentrado siga las recomendaciones de la fábrica del detergente.

Para verificar que esta usando la cantidad correcta de detergente, levante la tapa como por la mitad del ciclo de lavado. Debe haber una pequeña capa de espuma sobre la superficie del agua. Mucha espuma podría parecer bueno pero no contribuye a la limpieza de su ropa. De no haber espuma significa que no hay suficiente detergente; la suciedad y las pelusas pueden volver a su ropa o a la lavadora.

Atención

si se utiliza mucho detergente el enjuagado de la ropa no será eficiente. Además puede causar contaminación ambiental, por lo tanto, utilice de acuerdo a las instrucciones.

- Algunos detergentes deben disolverse antes en su máquina para obtener mejores resultados en el lavado. Verifique las instrucciones en el empaque de detergente..

Si usted usa detergente en polvo es esencial que la cantidad requerida de detergente se disuelva en agua muy caliente antes de que se agregue el agua tibia o caliente para el lavado actual.

El disolver antes el detergente en agua tibia , cuando lava con agua fría le permitirá mejorar la calidad del lavado.

- Abra la caja de detergente y deposite la cantidad apropiada de detergente.

Detergente /Suavizante

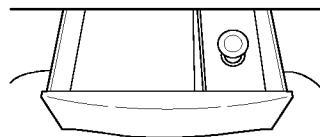

Blanqueador y Suavizante

Uso de Suavizante

TIPO DE TELAS QUE USAN SUAVIZANTES

- No use suavizantes concentrados para telas. Esto puede causar problemas en el dispensador automático.
- Para más detalles refiérase a las instrucciones de uso del suavizante

DEPOSITANDO SUAVIZANTES PARA TELAS

- ⚠️ • No use suavizantes con detergentes. Use el suavizante en el último enjuague de su ropa
- Cuando use dispensador diluya el suavizante en agua fresca (30ml) .
- Cuando llene el dispensador no lo salpique o rebose. Puede manchar la ropa.
- Nunca ponga suavizante directamente a las telas delicadas podría mancharlas.
- Si ocurre una mancha lave inmediatamente con un jabón líquido para platos y vuelva a enjuagar.

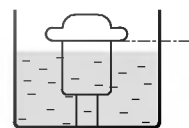

El suavizante será dispensado automáticamente durante el último enjuague.

Usando Blanqueador Verifique las instrucciones especiales en la etiqueta de la ropa.

- Use blanqueador oxigenado
- No use blanqueador líquido
- Para más detalles refiérase a las instrucciones de uso del producto.

- Separe la ropa que usa blanqueador.
- Mida el blanqueador en polvo cuidadosamente, siga las instrucciones de la caja.
- Antes de iniciar el lavado, coloque una pequeña medida de blanqueador directamente en el dispensador de blanqueador.

- Nunca diluya blanqueador líquido directamente en la ropa o en la lavadora.

Esto puede afectar los colores o dañar la ropa..

- No mezcle el blanqueador con amoníaco o ácidos como vinagres y/o removedor. La mezcla puede producir gas tóxico el cual puede causar la muerte.
- No coloque blanqueador líquido en el dispensador del blanqueador.

Funcionamiento de Cada Botón

Temperatura del Agua

- Use la selección apropiada de la temperatura del agua mientras está funcionando.
- Disponible durante el lavado.
- Solo agua fría para LANA y DELICADA.

Pantalla indicadora del desarrollo del proceso de lavado

- Muestra en pantalla, con letras y números el estado del progreso del proceso de lavado.
- El programa en desarrollo de cada programa de lavado también aparece como imagen con caracteres negros de fondo.
- En la operación de los botones, la luz de la pantalla se hace brillante y luego algo más tenue después de tres minutos de dejarla sin tocar.

Tiempo de reserva - Pantalla de tiempo remanente

- Al operar el botón de reserva, se muestra el tiempo de reserva y el programa seleccionado. La figura de un reloj parpadea durante la reserva.
- El tiempo remanente hasta la terminación del lavado se muestra durante la operación.
- Si se detiene momentáneamente, aparece el tiempo de lavado, los números de enjuague y el tiempo de remoción del agua.

Nivel de Agua

- Use la selección de nivel de agua.
- Disponible durante el lavado.
- Para una cantidad apropiada de detergente siga las instrucciones del fabricante de detergente.

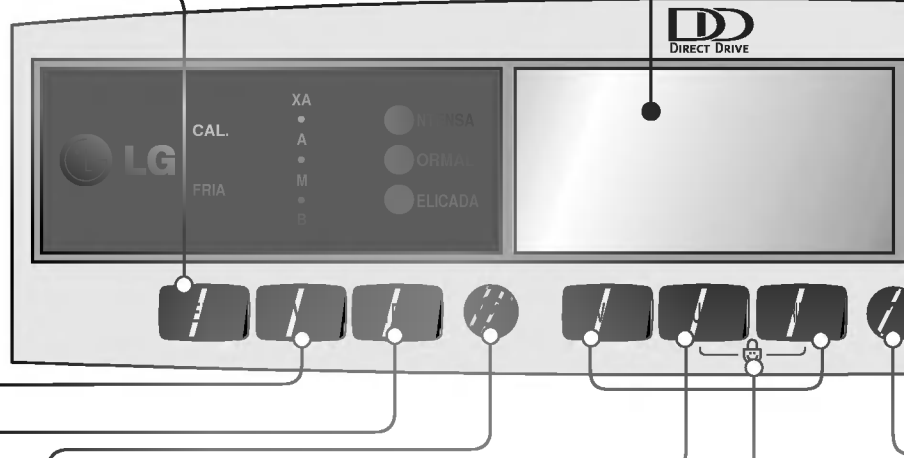

Potencia de Lavado

- Por defecto se fija en NORMAL. Para cambiar presione el botón [INTENSA ◊ " DELICADA ◊ " NORMAL] en forma repetitiva.
- Todos los ciclos disponibles.
- Disponible durante el lavado.

Reserva

- Use esta función para el retardo del lavado.
- Use para fijar el tiempo de retardo.
- No disponible para delicado.
- Disponible de 3-24 horas.

Botón de Lavado - Enjuague - Centrifugado

- Se usa para cambiar el tiempo del lavado y el tiempo de enjuague y centrifugado.
- Para cambiar estos programas hágalo después de presionar el botón de inicio/pausa.
- Remojo es utilizado para remover manchas antiguas o difíciles. Usted puede cambiar el tiempo de lavado después del remojo (80 min.).
- Escoja 1 min. de centrifugado para evitar que se marquen los pliegues.

Seguro contra niños

- Se utiliza para asegurar o liberar los botones del control para prevenir que los niños cambien la programación.
- Para asegurar presione el botón de enjuague y centrifugado al mismo tiempo y para liberar presione una vez más durante el proceso del lavado.

Falla de

muestra el
seleccionado y
rante la espera.
minación del
ración.
aparecerá el
e enjuague y el

Aviso de anomalía - Pantalla de explicación de ayuda

- Suena el zumbador y la pantalla muestra un estado anormal inmediatamente después de que la falla ocurre como por ejemplo apertura de la cubierta o suministro anormal de agua o descarga durante el lavado.
- E : Sensor del agua anormal (No sensa el nivel del agua)
- E : Motor anormal (No hay centrifugado)
- E : carga en desbalance.
- Si al seleccionar los contenidos desea saber durante la operación del botón de Ayuda, aparecerán los detalles de la explicación.

Programa

- Uselo para seleccionar los programas de lavado.
- Presionando los botones de los ciclos de: [Fuzzy ϕ "Control de Internet ϕ "Favorito ϕ "Frazadas ϕ ".....]

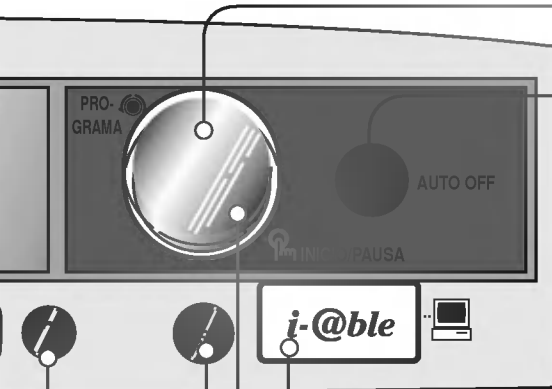
**Botón de Encendido**

- Se usa para encenderlo y apagarlo Presionando el botón [On ϕ " Off] repetidas veces.
- Después de 10seg, de que el ciclo del lavado finaliza la energía eléctrica se apaga y se escucha un sonido "boo~"
- En la condición de pausa, la energía eléctrica se apaga automáticamente después de 10min.

os

ar
del
la
e
y
o
ás

Botón de ayuda

- Tenga a bien usar este botón para referirse a los contenidos de la explicación del uso de cada botón y programa, guía de lavado, uso del sentido común para el lavado, antes de considerar una falla o selección de pantalla inicial, etc.
- La pantalla con la lista de ayuda aparece siempre si se presiona el botón Ayuda (help).

Botón para cancelar



























- Presione este botón para cancelar cuando se establece Lavar, Enjuagar,
- Desagotar o Reserva etc. con la lavadora detenida momentáneamente.
- Presionar el botón Cancelar en el momento de establecer, retorna al programa de pantalla.
- Use este botón para volver al programa de pantalla mientras usa la función Ayuda.

Botón de Inicio / Pausa



















- Se usa para iniciar o poner en pausa Presionando el botón de [Inicio ϕ " Pausa] repetidas veces.















Puerto de comunicación y Cubierta de protección

- Tenga a bien usarlo cuando desee recibir todo tipo de información y programas de lavado a través de Internet conectando la lavadora al computador.
- Quite la cubierta de protección y conecte los cables para conectar con la PC.
- Siempre haga las conexiones en la posición adecuada cuando no las use.









Programa de Lavado	 AUTO OFF	Agregue la ropa	PRO-GRAMA 	 INICIO/PAUSA
<p>DELICADA</p> <p>Use este programa para lavar telas delicadas como lencería. Antes de lavar lanas, verifique el cuidado que se debe dar en la etiqueta de instrucciones. (Lave solo si dice "lavado a máquina")</p>			 <ul style="list-style-type: none"> • Seleccione el programa DELICADA 	
<p>LANA</p> <p>Use este programa para lavar lanas. (Lave solo si dice "lavado a máquina")</p>			 <ul style="list-style-type: none"> • Seleccione el programa LANA 	
<p>Lavado FUZZY</p> <p>Utilizado para carga normal, este modo selecciona automáticamente la condición más apropiada, y completa la secuencia en una sola operación. El sensor detecta la cantidad de carga y la potencia de lavado ideal, el número de enjuagues y centrifugado se fijan de acuerdo a la misma.</p>				 <ul style="list-style-type: none"> • El tambor gira por 10 seg. para detectar la carga de ropa, luego en el panel será mostrado el nivel de agua y la cantidad de detergente que se debe usar y se suministrará el agua.
<p>ECONOMICO</p> <p>Se usa cuando la ropa está levemente sucia por corto tiempo</p>			 <ul style="list-style-type: none"> • Seleccione el programa ECONOMICO 	
<p>JEAN</p> <p>Use este programa cuando el lavado es pesado, y extremadamente sucio como jeans y ropa de trabajo.</p>			 <ul style="list-style-type: none"> • Seleccione el programa JEAN 	
<p>REMOJO</p> <p>Use este modo para lavar ropa extremadamente sucia que se deja en remojo por algún tiempo para remover manchas</p>			 <ul style="list-style-type: none"> • Seleccione el programa REMOJO 	

※ Es normal lavar un nivel del agua muy bajo antes del centrifugado principal.

Agregue el detergente	Cierre la tapa	Finalizo	Precaución y notas
		 • Cuando termine la programación del lavado el zumbido se escuchará por 10 seg. antes de que se apague la lavadora automáticamente.	<ul style="list-style-type: none"> • Cuando se fije el nivel de agua manualmente no lo fije en MEDIO para prevenir daños a la ropa . • Lavar con agua caliente puede dañar la ropa (el agua es fijada automáticamente en frío) <p>Asegurese de que la carga sea menor de 3,5 kg.</p> <ul style="list-style-type: none"> • Para evitar daños en la ropa el ciclo de centrifugado debe aparecer en despacio (slow) Esto evitará que la ropa se arrugue y y es normal que la ropa aún contenga agua. Esto es normal.
 • Use un detergente apropiado para la ropa. • Cuando lave lanas se recomienda usar detergente líquido para lanas.			
 • Siga las instrucciones para agregar la cantidad apropiada de detergente.	 • El agua será suministrada 2 min después de iniciar el lavado para suplementar el agua que ha sido absorbido por la ropa	 • Cuando el programa de lavado termina, el zumbido se escuchará por 10 seg. antes de que se apague automáticamente.	<ul style="list-style-type: none"> • Si el agua está aún en la tina o la ropa está húmeda, la tina se llenará al nivel óptimo antes de iniciar el lavado. • Con un peso ligero de carga, el nivel de agua puede fijarse en bajo, cuando la carga tiene poco peso. • Es posible el cambio de temperatura del agua (Caliente / Fria) y el nivel de lavado es posible durante la operación . (referirse a la p 10)
			
			<ul style="list-style-type: none"> • El agua a su nivel máximo puede salpicar afuera cuando lave ropa ligera como: manteles o sábanas y el agua está a su nivel máximo
		 • La energía eléctrica se apaga 10 seg. después del zumbido.	<ul style="list-style-type: none"> • El tiempo de remojo es de 80 min.

Programa de Lavado		Agregue la ropa	PRO-GRAMA 	
<p>SILENCIOSO</p> <p>Se utiliza en la noche para lavar en silencio</p>			 Seleccione el programa SILENCIOSO	
<p>FAVORITO</p> <p>Presionar el botón de FAVORITO le permite guardar la condición de lavado favorito por usted en la memoria del ciclo FUZZY y lo recuerda para su uso en ocasiones venideras.</p>			 Seleccione el programa FAVORITO <ul style="list-style-type: none"> • Presione el botón TEMP. del agua para seleccionar la temperatura del agua durante el lavado. • Presione el botón NIVEL de agua para seleccionar el nivel de agua. • Presione el botón POTENCIA de lavado para seleccionar la opción del lavado INTENSA o DELICADA. • Presione el botón LAVADO, ENJUAGUE o CENTRIFUGADO para seleccionar el tiempo de lavado, las veces de enjuague o el tiempo de secado (centrífuga). • Presione el botón FAVORITO para que este ciclo se memorice. 	
<p>FRAZADAS</p> <p>El nivel de agua se fija en forma automática [B]</p>		 Después de insertar la frazada, presione uniformemente para un mejor resultado de lavado	 Seleccione el programa FRAZADAS	

※ Es normal lavar un nivel del agua muy bajo antes del centrifugado principal.

Agregue el detergente	Cierre la tapa	Finalizo	Precaución y notas
			
			
<p data-bbox="39 1425 287 1495">Use el detergente disuelto en agua a 30° de temperatura</p> 			<ul data-bbox="782 1315 1215 1387" style="list-style-type: none"> • Nunca lavar frazadas eléctricas. • Nunca lave alfombras en la máquina (puede dañar la lavadora y la alfombra) <p data-bbox="782 1392 891 1412">FRAZADA :</p> <ul data-bbox="782 1418 1233 1591" style="list-style-type: none"> • Las frazadas hechas de 100% de fibra sintética con marca de como deben ser lavadas. • Calidad <ul data-bbox="801 1489 1186 1566" style="list-style-type: none"> Frazada acrílica : 100% acrílica Frazada mezcla de tela : algodón + poliéster. Frazada de lana : frazada lana cardada. • Peso : Mas o menso 4 kg. de 1 plaza. <p data-bbox="782 1597 891 1617">COBERTOR</p> <ul data-bbox="782 1622 1200 1790" style="list-style-type: none"> • Los cobertor con marcas de lavado manual pueden ser lavados. • Rellenas : <ul data-bbox="801 1694 1200 1771" style="list-style-type: none"> 100% poliester Peso : alrededor de 2 kg.(peso del cobertor entero menor a 3,5 kg) • Tamaño : más pequeño que 200 x 250 cm.

Como usar la Lavadora a Través de Internet

Conexión con la página web.

Encienda la computadora

Abra el explorador de Internet.

Escriba el URL de la página web.
(<http://www.dreamlg.com/mx/lgewasher/index.html>)

Presione Introducir (enter).



Ln.gate?

Introducción al Programa Ln-gate

- Ln.gate es un programa desarrollado sólo para artefactos de uso doméstico como por ejemplo una lavadora con Internet.
- Con el software Ln gate, puede usar la lavadora como cualquier PC habilitada para Internet en cualquier momento y en cualquier lugar.
- Al usar el software Ln-gate, puede descargar las últimas animaciones y los programas de lavado y actualizar su lavadora con la nueva tecnología.

Requisitos mínimos para usar Ln-gate

- Sistema operativo: MS Windows 95/98
- Hardware: Pentium PC (133 Mhz, 32 MB RAM)
- Debe instalar primero en su casa el sistema de red de alta velocidad.

Instalación y uso

- Lea la guía de instalación del programa Ln-gate y siga las instrucciones.
- Luego de la instalacin puede usar el servicio guiado de Internet con el programa Ln-gate.

- Mientras se realiza la conexión de cable de la PC, ajuste bien los tornillos laterales para ensamblar.
- Si el cable de conexión de la PC es corto, compre el mismo tipo de cable en un centro de servicio y conéctelos.

Como usar la Lavadora a Través de Internet

Descargue el programa e instalación Ln-gate.

Entre en la homepage (<http://www.dreamlg.com/mx/lgwasher/index.html>)

Entre

- Entre como un miembro.

Si usted no es miembro, puede usar este servicio luego de registrarse.



Haga click en [Internet TurboDrum DD>Desargar>Descargar Programa Ln-gate]

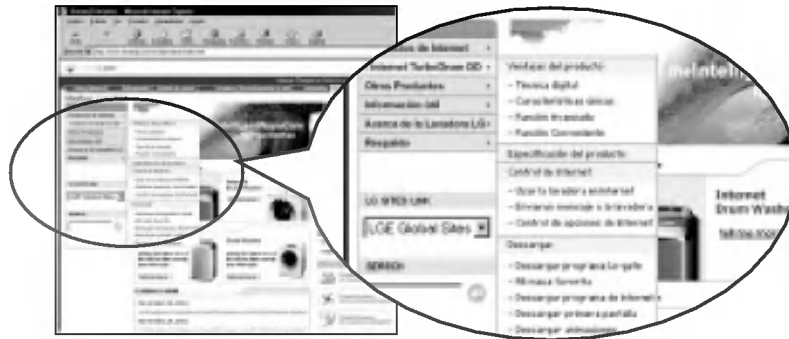

Para instalar el software Ln-gate haga click en Download

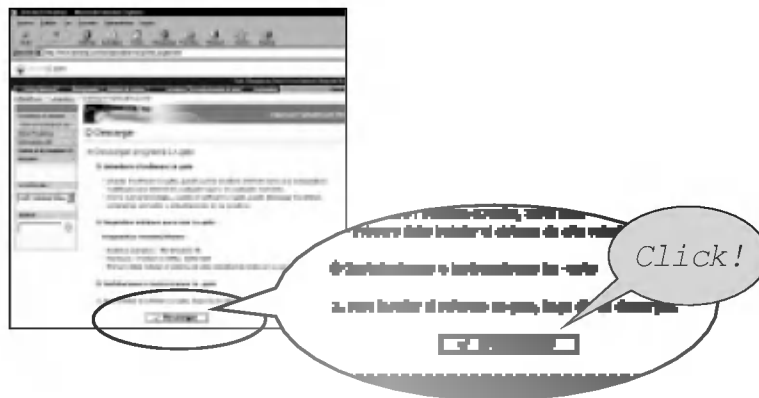

Como usar la Lavadora a Través de Internet

Si hace click en Download, la instalación del software Ln-gate se iniciará.

“Abra este archivo desde su actual ubicación” y haga click en Sí.
Haga click en Sí en la ventana de protección.

Debe instalar la guía de instrucción



Como usar la Lavadora a Través de Internet

Tan pronto como la instalación del software Ln-gate termina, funciona automáticamente y luego esta ventana aparece en su pantalla.

Ahora debe entrar en el programa (inserte identificación y contraseña) y haga click en “log in”.

Si usted no es miembro registrado de Dream LG, primero debe registrarse en www.dreamlg.com/mx (link de registro de miembros)

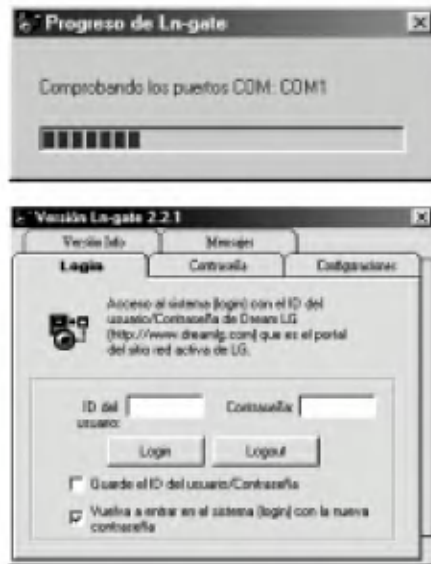

Una vez que haya entrado, una ventana (a) se despliega en su pantalla con el resultado de su entrada.

Si falla su entrada, necesitará comprobar su identificación o contraseña para entrar.

Si este resultado es “OK”, cierre esta ventana. (Significa que el software Ln-gate está funcionando).

Cada vez que la computadora se inicia el software Ln-gate funciona automáticamente.



Como usar la Lavadora a Través de Internet

Conectando su PC y Lavadora

Después de sacar la cubierta de protección del panel frontal, conecte el cable al puerto (comunicación) de la lavadora y el puerto COM1 o COM2 de la PC.

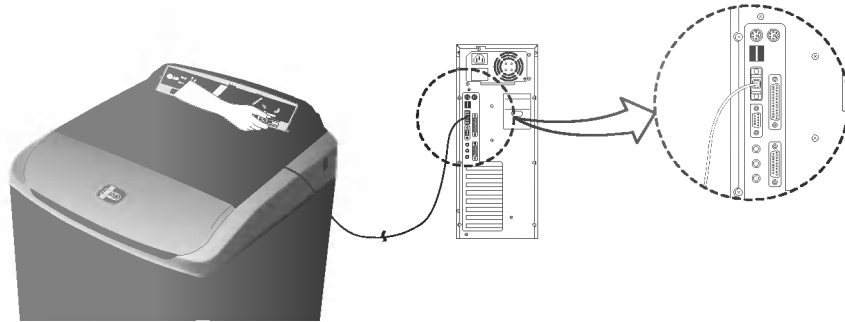

- ⊗ Encienda la lavadora.
- ⊗ ↻ Gire el dial del programa para seleccionar el menú "control de internet" y luego presione el dial.
- ⊗ ∅ Gire el dial del programa para seleccionar el modo "ON" (encendido) y luego presione el dial del programa.

Nota

- "Si el "modo de Control por Internet" está encendido, usted no podrá operar otros botones. Si usted quiere operar la lavadora directamente, después de deshabilitar el "modo de Control por Internet" usando la perilla (el dial)"

Encienda la PC, compruebe la conexión de Internet y la conexión del cable entre la PC y la lavadora.

Si Ln-gate se instala correctamente podrá ver el icono del programa Ln-gate a la derecha y debajo de la parte superior de la pantalla.



Para ahorro de energía el modo Ahorro de corriente es conveniente para su ordenador y al mismo tiempo apaga la pantalla.

Como usar la Lavadora a Través de Internet

Log in (entrar)

Si el resultado de la entrada es "OK", cada vez que inicia su computadora, el programa Ln-gate funciona automáticamente.

Haga doble click en el icono Ln-gate Tray.

¡ Si usted no es miembro registrado de DreamLG, deberá registrarse previamente en www.dreamlg.com/mx (Link de registro de miembros).

Si entró sin problemas, aparecerá una ventana (a) en su pantalla dando mensaje sobre su entrada.



¡ Si hay mensajes como los que se muestran más abajo, refiérase a las siguientes instrucciones.

El producto LG i-@ble no está conectado a Ln-gate. Compruebe el cable de conexión a su PC y asegúrese de que la lavadora esté enchufada al tomacorriente.

Ln-gate no está conectado a Internet.

Compruebe el cable de conexión de la PC y asegúrese de que en esta esté funcionando Internet.

Haya usado una identidad o contraseña no válida.

Compruebe su identificación y contraseña.

Como usar la Lavadora a Través de Internet

Cambie la contraseña de Ln-gate.

Coloque el cursor del ratón en el icono de la Ln-gate Tray y haga click con botón derecho del ratón.

Haga click en Cambiar contraseña de Ln-gate.



Cambie la contraseña.

Versión Ln-gate 2.2.1

Versión Info Mensajes

Login **Contraseña** Configuraciones

ID del usuario: peacemaker

Contraseña:

Nueva contraseña:

Vuelva a escribir la nueva contraseña:

Vuelva a entrar en el sistema (login) con la nueva contraseña

Su contraseña se cambia sin problemas, ahora debe entrar en DreamLG homepage con la nueva contraseña.

Como usar la Lavadora a Través de Internet

Configuración de ambiente

Coloque el cursor del ratón sobre el icono Ln-gate Tray y haga click con botón derecho del ratón.

Haga click en Configuraciones Ln-gate.

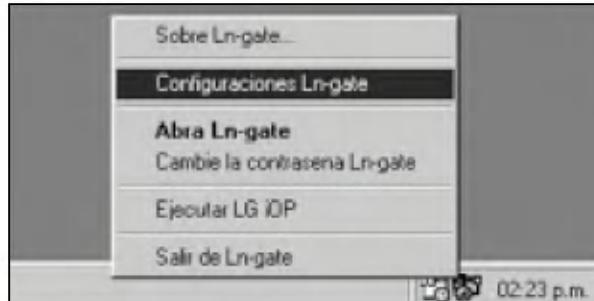

Configuración del ambiente del usuario.

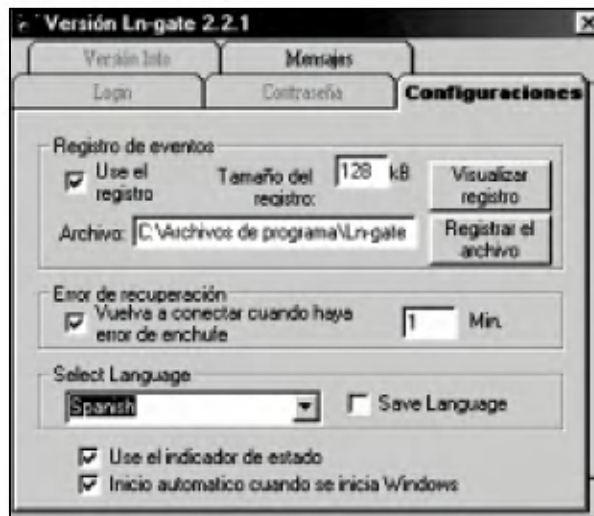

- Registro de eventos - almacena el historial de la lavadora en su funcionamiento controlado de modo remoto, conexiones de Internet y operaciones de lavado.
- Recuperación de errores - trata de reconectar luego de un cierto intervalo cuando la conexión con Internet se interrumpe.
- Indicador del estado de uso - mientras trata de almacenar archivos sobre la lavadora a distancia, Ln-gate muestra el estado del almacenamiento del archivo en la PC.
- Arranque automático para cuando la ventana se inicia - Automáticamente funciona Ln-gate cuando se abre la ventana

Como usar la Lavadora a Través de Internet

Usar la lavadora con Internet

Refiérase a la página 20 para conectar la PC con la lavadora.

Abra Internet Explorer entre en DreamLG homepage
(<http://www.dreamlg.com/mx/lgewasher/index.html>)

Entre

- Entre como un miembro.

Si usted no es miembro, puede usar este servicio luego de registrarse.



Haga click en [Internet TurboDrum DD > Control de Internet>Usar la lavadora en Internet].

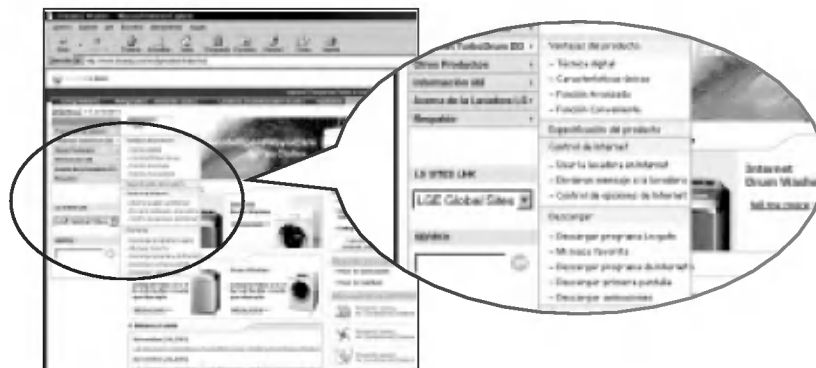

Nota

- El contenido de la Homepage continuará siendo actualizado de modo que el contenido del manual del usuario y la Web pueden llegar a ser un poco diferentes. El sitio en la Web de lavadora con internet se mejora con MS Internet Explorer 5,0

Como usar la Lavadora a Través de Internet

Haga Click en el botón de Confirmar.



Después de programar los cursos de lavado y las condiciones (por medio de la perilla (dial) giratoriay y los botones), de click en botón “inicio”.



Conecte a la lavadora.



Al iniciarse mostrará el estado de la lavadora.



[Explicación de los botones]

Si se presiona el siguiente botón, este intentará conectar en la lavadora:

- * Botón “VER ESTADO ACTUAL”; al presionar, puede ver el estado de la lavadora en tiempo real .
- * Botón “INICIO”: puede ver esto solamente en modo “Espera” (Stand by) y “Pausa”.
Al presionar, comienza el lavado.
- * Botón “PAUSA”: puede ver este botón sólo en el modo “funcionando”.
Al presionar, pausa de lavado.
- * Botón “Esc”: al presionarlo, la lavadora retorna al modo “Espera”
(Si la lavadora está funcionando, este botón no opera)

Si se presionan los siguientes botones, operan la página web sin conectar a la lavadora.

- * Botón “TEMP.”: puede seleccionar la temperatura de entrada de la lavadora (fría y caliente).
- * Botón “NIVEL”: puede seleccionar el nivel de agua.
- * Botón “POTENCIA”: puede seleccionar la fuerza del agua para el lavado.
- * Botón “⚡”: puede determinar el tiempo de reserva para iniciar el lavado.
- * Botón “LAVADO”: puede establecer el tiempo de lavado
- * Botón “CENTRIFUGADO”: puede seleccionar el tiempo de rotación.
- * Dial “PROGRAMA”: puede seleccionar el programa de lavado

Como usar la Lavadora a Través de Internet

Enviar mensaje a la lavadora (Primera pantalla).

Refirase a la pgina 20 para conectar la PC con la lavadora.

Abra Internet Explorer entre en DreamLG homepage
(<http://www.dreamlg.com/mx/lgewasher/index.html>)

Entre

- Entre como un miembro.

Si usted no es miembro, puede usar este servicio luego de registrarse.



Haga click en [Internet TurboDrum DD > Control por Internet > Enviar un mensaje a la lavadora].

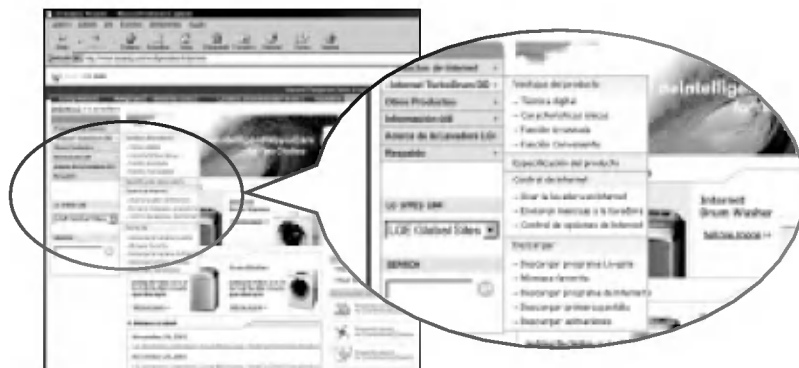

Nota

- El contenido de la Homepage continuará siendo actualizado de modo que el contenido del manual del usuario y la Web pueden llegar a ser un poco diferentes. El sitio en la Web de lavadora con internet se mejora con MS Internet Explorer 5,0

Como usar la Lavadora a Través de Internet

- ⊗ Escribir palabras
- ⊗ E Seleccione la dirección de la barra de desplazamiento que desea.
- ⊗ Ø Haga click en el botón Vista previa.
- ⊗ ⊕ Compruebe el mensaje.
- ⊗ ° Haga click en el botón Enviar.

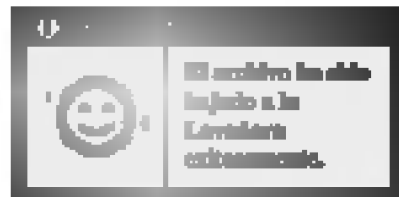
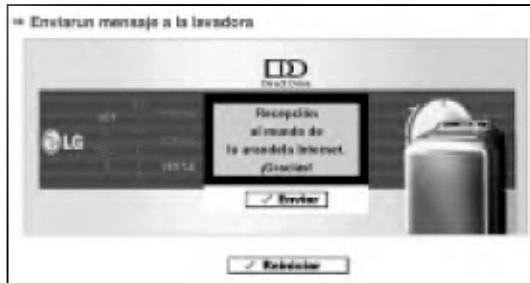
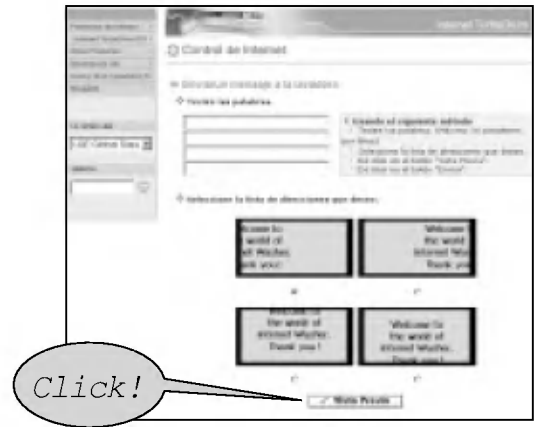

Si la transferencia de datos finalizó sin problemas aparecerá el programa de selección de pantalla.

Cuando la lavadora está apagada y luego se vuelve a encender, verá el display inicial cambiada (mensaje) en la pantalla.

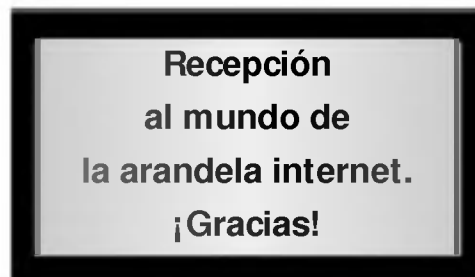

Como usar la Lavadora a Través de Internet

Hacer mi programa favorito

Refirase a la pgina 20 para conectar la PC con la lavadora.

Abra Internet Explorer entre en DreamLG homepage
(<http://www.dreamlg.com/mx/lgewasher/index.html>)

Entre

- Entre como un miembro.

Si usted no es miembro, puede usar este servicio luego de registrarse.



Haga click en [Internet TurboDrum DD > Descargar > Mi maca favorito].



- ⊗ Seleccionar el nivel de lavado, enjuague, rotacin, potencia y temperatura del agua que desea.
- ⊗ Haga clic en el botón "Hacer" (making).



Como usar la Lavadora a Través de Internet

Si la transferencia de datos finaliza sin problemas, aparecerá “Success in making” (hecho sin problemas).



Mi programa favorito se mostrará en la lavadora y cambiar en la Internet homepage



Como usar la Lavadora a Través de Internet

Descargar Programa de Internet

Refirase a la pgina 20 para conectar la PC con la lavadora.

Abra Internet Explorer entre en DreamLG homepage
(<http://www.dreamlg.com/mx/lgewasher/index.html>)

Entre

- Entre como un miembro.

Si usted no es miembro, puede usar este servicio luego de registrarse.



Haga click en [Internet TurboDrum DD >Descargar> Descargar primera pantalla.]

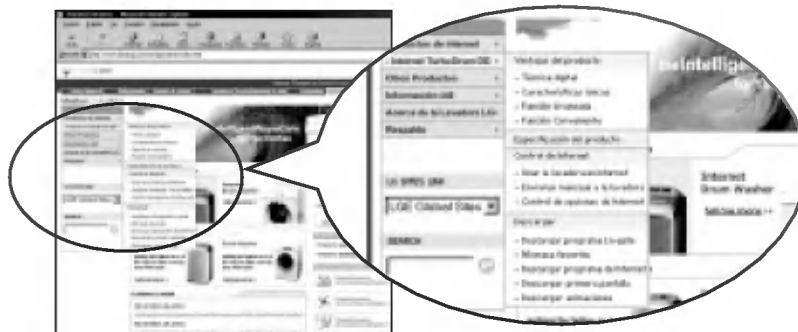

Para descargar haga clic en las imágenes del programa solicitado.



Como usar la Lavadora a Través de Internet

Haga click en el botón Descargar.



Método de almacenamiento de programa para ropa infantil en la lavadora.

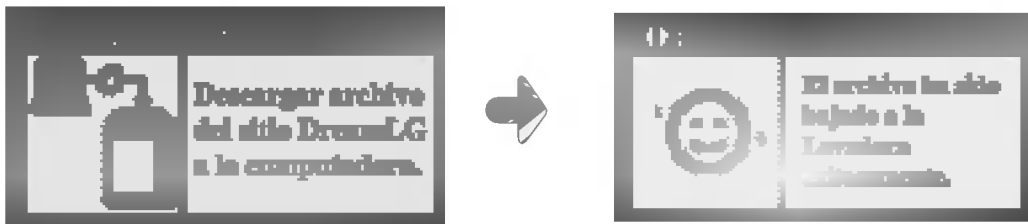

Si presiona el botón de descarga, la imagen indica que el programa seleccionado se ha descargado en la lavadora.

Si la transferencia de datos se finaliza sin problemas, la pantalla de selección de programa aparecerá.

El programa cambiado de descarga aparecerá en la lavadora y en la homepage de Internet.



Nota

- El contenido de la Homepage continuará siendo actualizado de modo que el contenido del manual del usuario y la Web pueden llegar a ser un poco diferentes. El sitio en la Web de lavadora con internet se mejora con MS Internet Explorer 5,0

Como usar la Lavadora a Través de Internet

Descargar la primera pantalla

Refirase a la pgina 20 para conectar la PC con la lavadora.

Abra Internet Explorer entre en DreamLG homepage
(<http://www.dreamlg.com/mx/lgewasher/index.html>)

Entre

- Entre como un miembro.

Si usted no es miembro, puede usar este servicio luego de registrarse.



Haga click en [Internet TurboDrum DD >Descargar> Descargar primera pantalla.]



☒ Seleccione las animaciones que desea para la primera pantalla.

☒ Haga click en el botón Descargar

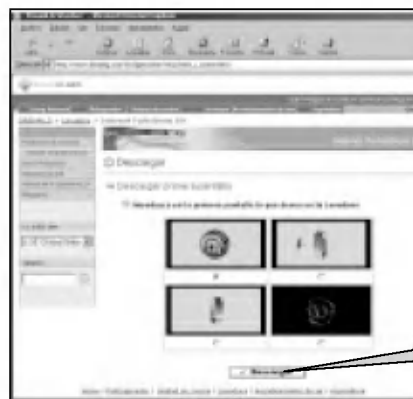

Como usar la Lavadora a Través de Internet



Si presiona el botón de descarga, la imagen indicará que el programa seleccionado se ha descargado en la lavadora.

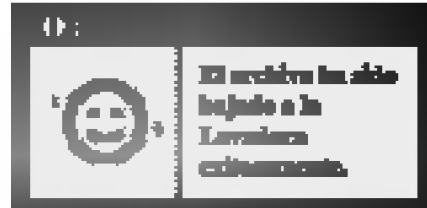

Si la transferencia de datos se finaliza sin problemas, la pantalla de selección de programa aparecerá.

Cuando la corriente eléctrica de la lavadora está apagada, verá en la pantalla, el display inicial cambiado.



Nota

- El contenido de la Homepage continuará siendo actualizado de modo que el contenido del manual del usuario y la Web pueden llegar a ser un poco diferentes. El sitio en la Web de lavadora con internet se mejora con MS Internet Explorer 5,0

Como usar la Lavadora a Través de Internet

Descargar la animaciones

Refirase a la pgina 20 para conectar la PC con la lavadora.

Abra Internet Explorer entre en DreamLG homepage
(<http://www.dreamlg.com/mx/lgewasher/index.html>)

Entre

- Entre como un miembro.

Si usted no es miembro, puede usar este servicio luego de registrarse.



Haga click en [Internet TurboDrum DD >Dascargar> Descargar animaciones]



☒ Seleccione las animaciones que necesita.

☒ Haga clic en botón Descargar

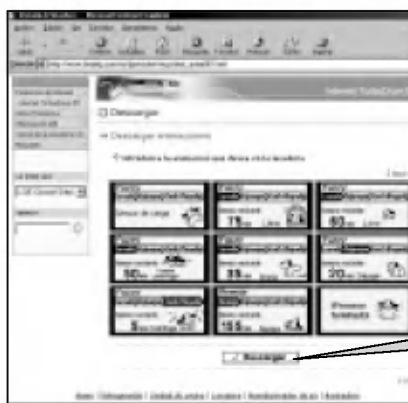

Como usar la Lavadora a Través de Internet



Si presiona el botón de descarga, la imagen mostrará que el programa seleccionado se ha descargado en la lavadora.

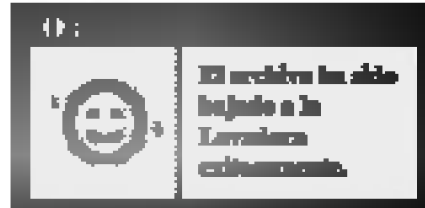

Si la transferencia de datos se finaliza sin problemas, la pantalla de selección de programa aparecerá.



















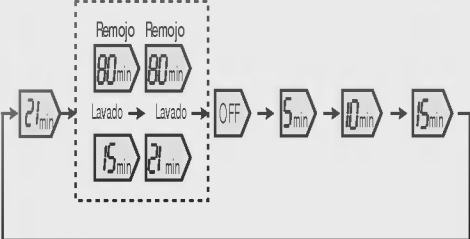

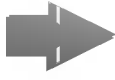



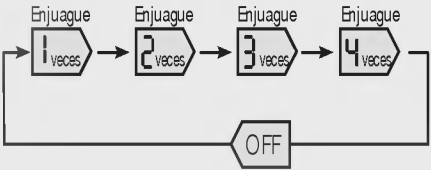

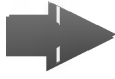
Cuando la energía de la lavadora está apagada y luego la reinicia, verá las animaciones cambiadas en funcionamiento.



Nota

- El contenido de la Homepage continuará siendo actualizado de modo que el contenido del manual del usuario y la Web pueden llegar a ser un poco diferentes. El sitio en la Web de lavadora con internet se mejora con MS Internet Explorer 5,0

Opción del método de Lavado

					Presione el botón
Solo Lavado		 • Seleccione el tiempo de LAVADO	 	 • Cierre la tapa y presione el botón INICIO/PAUSA	
Solo Enjuague		 • Seleccione No. el veces de ENJAGUE	 	 • Cierre la tapa presione el botón INICIO/PAUSA	
Solo Centrifugado		 • Seleccione CENTRIFUGADO	 	 • Presione el botón de INICIO/PAUSA	
Solo Enjuague y Centrifugado		 • Seleccione el tiempo de ENJAGUE y CENTRIFUGADO.	 	 • Cierre la tapa y presione el botón de INICIO/PAUSA	

Reserva se usa para retardar el tiempo de terminación del lavado. Las horas de retardo según la necesidad del usuario.

El tiempo mostrado es el tiempo de término, no el inicio.

Presione el botón de **ENCENDIDO**.



Presione el botón de **PROGRAMA**.



- Seleccione el programa de lavado en el panel de control
- Este método no funcionará con lanas y delicados

Presione el botón de tiempo de **RESERVA** para fijar el tiempo de retardo en el lavado



- Tiempo de cambios de 3 ~ 24 horas.
- El tiempo mostrado es el tiempo de término, no el de inicio del lavado.

Agregue Detergente

- La cantidad apropiada de detergente está marcada después del nivel del agua.
- Cuando la tapa esté abierta la máquina no funcionará la señal de alarma le recordará que debe cerrarla

Agregue la ropa y presione el botón de **INICIO/PAUSA**



- Cuando usted presione el botón de INICIO/PAUSA la luz parpadeará.

Cierre la tapa.

- El agua será suministrada por 2 minutos después de iniciar el lavado para suplementar el agua que la ropa ha absorbido.

Terminación

El lavado terminará de acuerdo al tiempo de retardo establecido.

Nota

- Opción Funciones Adicionales: Para seleccionar el programa de lavado, tiempo de centrifugado, nivel de agua fría/caliente manualmente, presione el botón de RESERVA y seleccione la opción deseada. Luego presione el botón de INICIO/PAUSA.
- Si la ropa no puede ser retirada de la lavadora inmediatamente después de terminado el ciclo, es mejor omitir el programa de centrifugado. (La ropa se arrugará si la deja por mucho tiempo después de centrifugado.)

Seguro contra niños

Si usted quiere asegurar todas las teclas para prevenir que los niños cambien la programación, usted puede utilizar esta opción.

Como Bloquear

Presione el botón de **POWER**



- Encienda

Presione el botón de **INICIO/PAUSA** para iniciar el lavado



- Durante el programa e lavado todos los botones están bloqueados hasta completar el lavado o hasta que el bloqueo sea desactivado manualmente.

Presione ambos botones **ENJUAGUE** y **CENTRIFUGADO** simultáneamente.



- Tras seleccionar todas las condiciones de lavado todos los botones están bloqueados hasta que finaliza el lavado a hasta que se desconecta la función de bloqueo de niños de forma manual.

Como desactivar

Si quiere desactivar durante el lavado, presione ambos botones simultáneamente nuevamente.

Nota

- En el modo de seguro contra niños, la luz mostrará continuamente animación y el tiempo restante.



Por favor asegúrese de que el inserto inferior que viene con la máquina para asegurar su traslado sea removido de la máquina antes de utilizarla

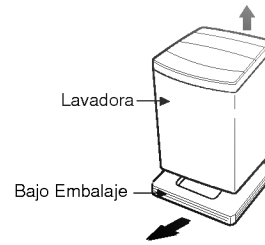

Coloque la máquina en una superficie plana y firme, que permita tener su propio espacio

Sugerimos un espacio mínimo de 2 cm a la derecha y a la izquierda de la máquina para una mejor instalación.

En la parte posterior se sugiere un espacio de 10 cm

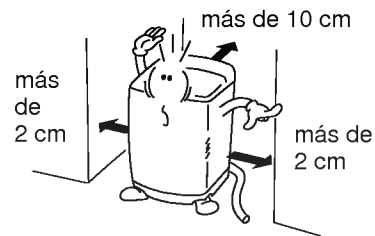

Verifique que la máquina esté nivelada

Abra la tapa y mire para ver si el tambor está en su sitio como se muestra en la figura.

Vista superior de la máquina

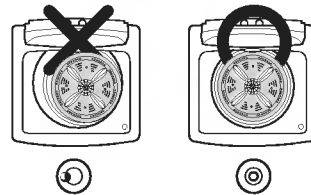

Nivele la máquina

Eleve la parte delantera de la máquina y ajuste las patas hasta que la lavadora esté en el lugar correcto.

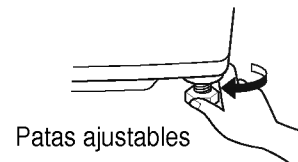

Si la energía es suministrada por un cable de extensión o un generador, el cable o el dispositivo de salida eléctrica debe ser colocado de manera que no sea expuesto a salpicones de agua o alcanzadas por la humedad.

Conexión de la manguera de suministro de agua

Antes de conectar la manguera de suministro de agua a la llave, revise el tipo de manguera y escoja la instrucción correcta. Las mangueras de suministro de agua pueden variar de acuerdo al país.

Conexión de la manguera de suministro de agua a la llave

 (Llave normal sin hilo y manguera de entrada atornillada).

Afloje el tornillo (opción)

Suelte el tornillo del conector de tal forma que la llave se pueda poner en el medio.



Fije el conector a la llave (opción)

Presione el conector superior hasta que la empaquetadura de goma esté en fuerte contacto con la llave. Luego apriete los 4 tornillos.

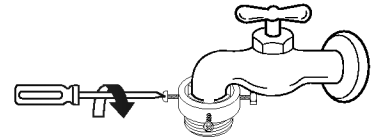

Conecte la manguera de suministro de agua al conector

Presione la manguera de suministro de agua verticalmente hacia arriba de manera que el sello de goma pueda adherirse completamente a la llave

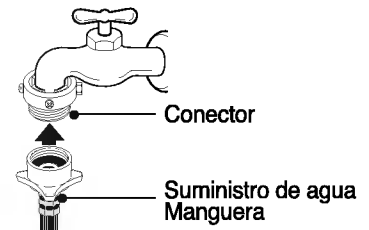

Fije la manguera de suministro de agua a la máquina.

Conecte la manguera de suministro de agua al conector y luego apriete su conector atornillándolo hacia la derecha.

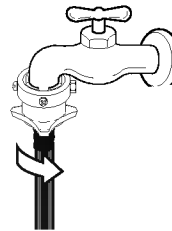

Verifique la conexión de la manguera de suministro y del conector

Después de conectar la manguera, abra la llave para revisar si hay alguna fuga de agua. En caso de fuga de agua, cierre la llave y comience nuevamente desde el primer paso.

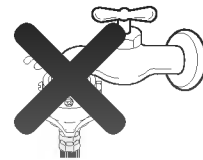

Revise si el sello de goma está dentro del conector.

(Llave normal sin hilo y manguera de entrada tipo de presión.)

Separe el conector del medio de la manguera de suministro de agua

Separe el conector del medio de la manguera de suministro de agua presionando el vástago de presión y la manilla de presión que está conectada a la manguera de suministro de agua mientras los presiona.

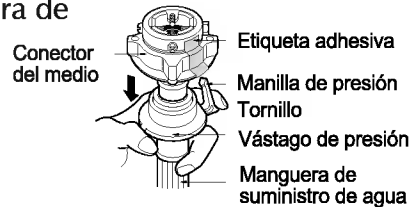

Afloje las tuercas para conectar el conector a la llave

Suelte el tornillo del conector de tal manera que la llave pueda ponerse en el medio

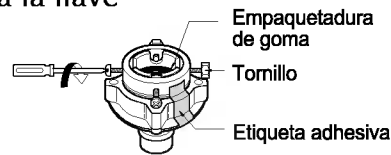

En caso de que la llave sea grande

Si el diámetro de la llave es muy grande o si es cuadrado, abra los 4 tornillos, saque la placa guía y siga el primer paso.

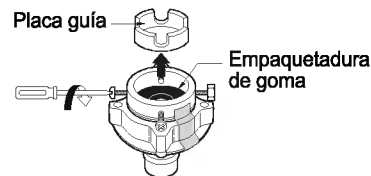

Fije los conectores a la llave

Presione el conector superior hasta que la empaquetadura de goma esté en estrecho contacto con la llave. Luego apriete los 4 tornillos.

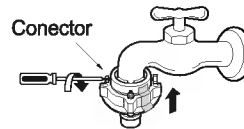

Fije el conector superior y el conector del medio

Saque la etiqueta adhesiva entre los conectores superior y del medio. Apriete los conectores tomando el superior y girando el conector del medio hacia la derecha.

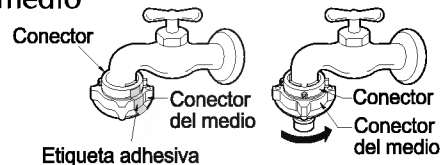

Conecte el conector del medio y la manguera de suministro de agua

Presione hacia abajo el vástago de presión de la manguera de suministro de agua que estaba separada del conector del medio (refiérase al primer paso) y júntela con el conector del medio.

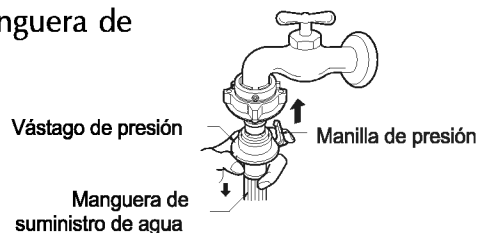

Revise pérdidas de agua

Después de conectar la manguera, abra la llave para verificar si hay fugas de agua. En caso de una pérdida de agua, cierre la llave y comience de nuevo desde el primer paso. Si se salta el primer paso, puede causar una pérdida de agua.



Conexión de la manguera de drenaje

Antes de conectar la manguera de drenaje, revise modelo de manguera de drenaje y escoja la instrucción correcta de las siguientes.

Modelo con bomba

Ajuste el extremo terminado de la manguera de drenaje a la salida de la bomba de drenaje y apriete la abrazadera

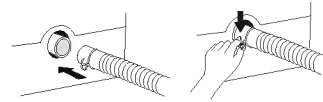

Ponga el otro extremo de la manguera de drenaje sobre un depósito de agua o tina.

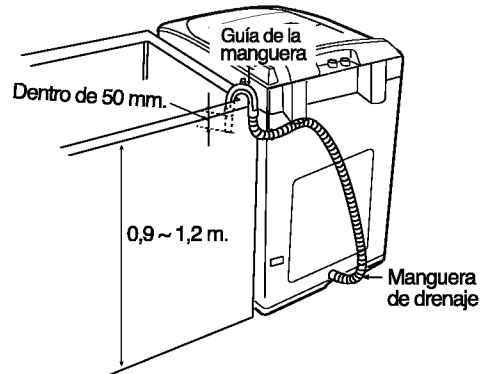

Nota

- Para evitar la succión, la manguera de drenaje no debiera extenderse más de 50 mm. Del extremo de la guía de la manguera.
- La altura de descarga debiera ser aproximadamente 0,9 ~ 1,2 m del piso

Requerimientos de seguridad (contra shock eléctrico)

Debe conectarse un cable a tierra.

Si el cable a tierra no está conectado, hay un peligro de golpe eléctrico causado por la fuga de corriente de la lavadora.

Método de puesta a tierra con tierra en el terminal

Si se usa un enchufe con terminal a tierra, no se requiere una puesta a tierra.

La forma del cable eléctrico y del terminal de tierra pueden variar según el país.

Si el cordón de alimentación es dañado este debe de ser reemplazado por el fabricante o su agente de servicio o por personal calificado para evitar el riesgo.

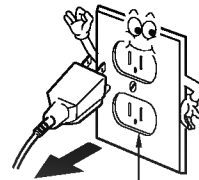

Enchufe con terminal de tierra

Otro método de puesta a tierra

Barra de cobre a tierra (copper wire)

Conecte el cable a tierra a la barra de cobre a tierra. Plántela y entiérrela más de 75 cm.

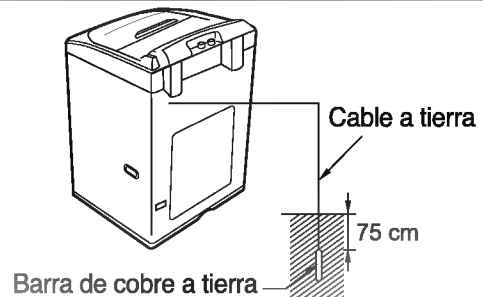

Conecte el cable a tierra al enchufe exclusivamente para puesta a tierra.

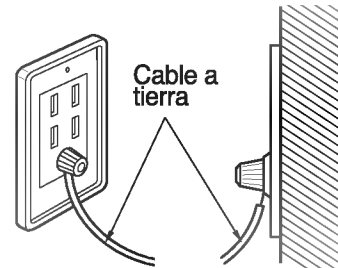

Interruptor de corto circuito

En el caso de instalación en un área donde no se pueda hacer puesta a tierra, compre un interruptor de corto circuito de la medida adecuada y conéctelo al enchufe.

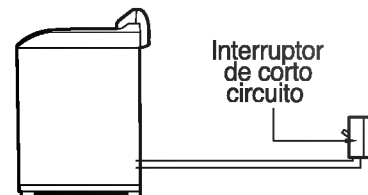

- Para prevenir una posible explosión, no conecte el terminal a tierra en un conducto de gas.
- No conecte el terminal de aterrizaje en alambres de teléfonos. Esto puede ser peligroso durante tormentas eléctricas.
- No conecte el terminal de aterrizaje a materiales plásticos. Este no tiene efecto.
- El terminal de aterrizaje debe de estar conectado cuando se utilice extensiones eléctricas.

⚠️ ADVERTENCIA!

Una conexión no apropiada del conductor de seguridad a tierra, puede resultar en el riesgo de recibir choques eléctricos. Si tiene duda acerca de la instalación de su artefacto, verifique esta con un electricista o con un técnico de servicio.

Paralimpiar el filtro en la válvula de entrada

Cuando el suministro de agua no esta libre o el filtro esta tapado por partículas (como la arena) De vez en cuando limpie el borde del filtro (La figura del cable de alimentación y el grifo de agua pueden variar de acuerdo al país).

Cierre el grifo antes de apagar la energía. Seleccione ambos caliente/frío luego presione el botón de Inicio/Pausa para remover el agua por completo de la máquina.



Apague antes de desconectar el cable de alimentación.

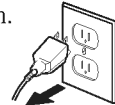

Después de remover la manguera de suministro de agua jale el filtro. Luego use una brocha para limpiar el filtro.

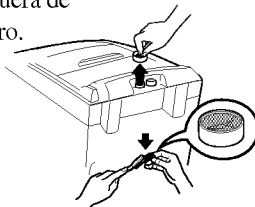

Reinstale el filtro después de limpiarlo.

Antes de limpiar el filtro, saque las suciedades que se encuentran en el interior de la manguera del suministro de agua.

Filtro limpio de Turbo

Saque el filtro limpio de Turbo en la dirección mostrada abajo.

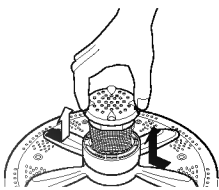

Después de desconectar la red, quite la suciedad con un cepillo, un etc.

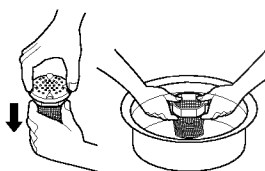

Ensamble la red como abajo.

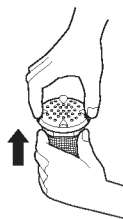

Substituya el filtro limpio de Turbo a la localización original. Empuje el casquillo hasta que se oye un sonido del estallido.

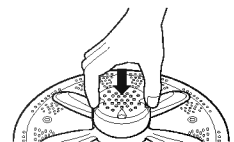

Para limpiar la cubierta (para modelos de bomba)

Afloje 4 tornillos de la tapa de atrás

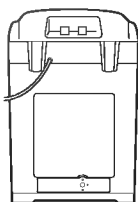

Gire la tapa como se muestra en el diagrama y aflojelo. Remueva los objetos extraños como agujas, botones, monedas, etc.

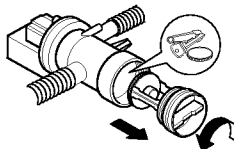

Reinstale la tapa hacia la dirección de la flecha y apriételo.

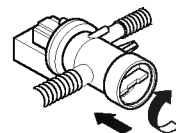

Verifique si hay escape de agua después de reinstalar. (el anillo de caucho está en la tapa)

Cuando hay temor de congelamiento

Cierre el grifo de agua y remueva el agua de la manguera de suministro.

Remueva el agua que queda en la manguera de suministro de agua

Baje la manguera de drenaje y drene el agua en la vasija y en la manguera dandole vueltas.

Si está congelado

Remueva el agua de la manguera de suministro, y sumerjalo en agua caliente a.. 40 °C.

Coloque aproximadamente.. 2 litros de agua caliente a.. 40 °C, en la vasija y dejelo por 10 min.

Conecte la manguera de suministro de agua al grifo y confirme que la lavadora realiza el suministro y el drenaje de agua.

Tambor

Deje la tapa abierta después del lavado para permitir que la humedad se evapore. Si usted desea limpiar.

El tambor use un trapo simpio y suave humedecido con líquido detergente, luego enjuague.

(NO use limpiadores fuertes y ásperos.)

Mangueras de llenado Exterior

Las mangueras conectadas al grifo deben ser reemplazadas cada 5 años.

Limpie inmediatamente algún derrame. Limpie con un trapo húmedo. Trate de no golpear la superficie..

Vacaciones largas

Asegurese de que el grifo que suministra el agua este cerrado. Drene todo el agua de las mangueras si el clima va ha estar frío.

SARRO

Sarro es el nombre que se le da a la formación cerosa al interior de la lavadora cuando el ablandador entra en contacto con el detergente. Una de la causas de esta formación es el lavado con agua fría. Esto no se forma por falla de la máquina.

Si se permite la formación de sarro dentro de la máquina puede mancharse la ropa al momento de lavar o su máquina puede tomar mal olor.

Si desea usar un suavizante para telas le recomendamos

- Utilizar un dispensador, que no salpique o se derrame.
- Limpie el dispensador tan pronto el ciclo haya terminado .
- Limpie su máquina regularmente
- El agua fría incrementa la posibilidad de que esto ocurra. Recomendamos que lave regularmente con agua tibia o caliente con intervalos de aprox. cada 5 lavados.
- Telas suaves o de poca consistencia es menos propenso a dejar residuos en el dispensador.

LIMPIE EL INTERIOR DE SU LAVADORA

- Llene su máquina con agua caliente. Agregue cerca de dos tazas de detergente que contenga fosfato.
- Déjelo girar por algunos minutos
- Detenga la máquina, y hágala funcionar en su ciclo regular.
No recomendamos lavar la ropa mientras se produce esta limpieza.

Mire los problemas que aparecen en la parte de abajo, entonces observe las cosas que le sugerimos. Muchas veces no damos respuesta a sus preguntas . Y por esta razón le damos los teléfonos de su centro de servicios.

PROBLEMAS DE LAVADO:





Problema	Posibles Causas	Que hacer
Pelusas en la ropa	Clasificación incorrecta Lavado demasiado largo. Cuando lava ciertas prendas con un producto natural	<ul style="list-style-type: none"> • Separe las prendas que producen pelusas de la ropa que recoge pelusas • Para cargas de lavado pequeñas fije un tiempo mas corto que para las cargas grandes . • Es normal algunas pelusas. Introduciendo la ropa unos minutos a la secadora de ropa deberían eliminarse las pelusas que quedan del lavado.
Detergente en la ropa	El detergente no se disolvió	<ul style="list-style-type: none"> • Use agua a temperatura tibia • Intente disolver el detergente en agua caliente • Intente usar detergente líquido.
Manchas negras en la ropa	<p>Uso incorrecto del suavizante</p> <p>Desteñido</p> <p>No utilizó suficiente detergente</p> <p>Una acumulación causada por la interacción de suavizantes y detergentes pueden desprender manchas negras en la ropa.</p>	<ul style="list-style-type: none"> • Cuando clasifique la ropa no esparza el suavizante encima de la ropa • Nunca use suavizantes puros directamente en la ropa • Remoje la ropa y vuelva a lavar. • Separe las ropas blancas de las de color oscuro - Lave en seco. • Uso poco detergente para poca cantidad de manchas en la ropa, puede resultar que aparezcan marcas en su ropa • Lave la parte de adentro de su lavadora
Tejidos dañados, con (agujeros, desgarros, o deterioro excesivo)	<p>Agujas, ganchos botones, cinturones hebillas, cremalleras, y objetos filosos retírelos de los bolsillos</p> <p>Daños Químicos</p> <p>a. Blanqueadores</p> <p>b. Acido de batería</p> <p>c. Peróxido de hidrógeno</p> <p>d. Productos de cuidado para el cabello y la piel.</p> <p>Daños no químicos</p> <p>a. Antigüedad y uso normal</p> <p>b. Construcción deficiente</p> <p>c. Sobrecarga</p> <p>d. Ratones e insectos</p> <p>e. Luz solar</p>	<p>Ganchos, botones, y cremalleras. Remueva cualquier cinta o alambre de los sostenes. Remueva objetos cortantes y botones.</p> <p>Diluya el blanqueador o use el dispensador (Vea la guía de usuario)</p> <p>Tenga cuidado con el ácido de batería, productos de cuidado de cabello y piel - Esto puede remover el color u ocasionar agujeros en las telas.</p> <p>Verifique que la construcción esté en buenas condiciones al comprarla. Repare cualquier daño antes de usar.</p>

PROBLEMA DEL LAVADO

Problema	Posible Causa	Que hacer
La ropa lavada sale sucia	Temperatura del agua muy fría	<ul style="list-style-type: none"> • Use agua más caliente.
	La temperatura del agua no es correcta	<ul style="list-style-type: none"> • Seleccione la temperatura del agua dependiendo del tipo de suciedad • Por ejemplo, sangre y lodo son más fáciles de lavar con agua fría, mientras que para grasa el agua caliente. • Rocíe detergente disuelto en agua en las manchas • Lave las manchas lo antes posible.
	Manchas sin pretratamiento	<ul style="list-style-type: none"> • Rocíe detergente disuelto en agua en las manchas • Lave las manchas lo antes posible.
	Lavadora sobrecargada	<ul style="list-style-type: none"> • Lave una menor cantidad de ropa.
	Lavado incorrecto	<ul style="list-style-type: none"> • Es mejor lavar la ropa blanca por separado. Separe la ropa frágil, para evitar que estas se dañen. • Cargas de ropa de variados tamaños se lavan mejor.
	Detergente insuficiente	<ul style="list-style-type: none"> • El agua dura requiere mas detergente que el agua blanda
Ropa amarillenta	Falta detergente	<ul style="list-style-type: none"> • Use más detergente
	La temperatura del agua no es muy caliente	<p>Asegúrese que el calentador de agua suministre el agua a 120 °F - 140 °F</p> <p>Separe la ropa antes de lavar.</p>

Búsqueda de fallas

Antes de llamar por servicio verifique el problema con la siguiente tabla

Síntoma	Mensaje de error	Check up
Falla el suministro de agua		<ul style="list-style-type: none"> • Esta cerrado el grifo • Esta cortado el suministro de agua • Esta el grifo o manguera de agua congelado? • Es baja la presión de agua o el filtro de entrada está obstruido con sucio? • Está seleccionada correctamente la temperatura del agua?
Falla de Drenaje		<ul style="list-style-type: none"> • Está colocada la manguera de desague correctamente • Está doblada la manguera? • Esta la entrada de la manguera de drenaje obstruída?
Falla en el centrifugado		<ul style="list-style-type: none"> • Está muy pesada la ropa • Está colocada en una superficie plana.
Tapa abierta		<ul style="list-style-type: none"> • Esta bien cerrada la puerta o obstruída

- Pida asistencia a un centro de servicio

Sensor de nivel anormal



Falla de sobrecarga



Motor anormal



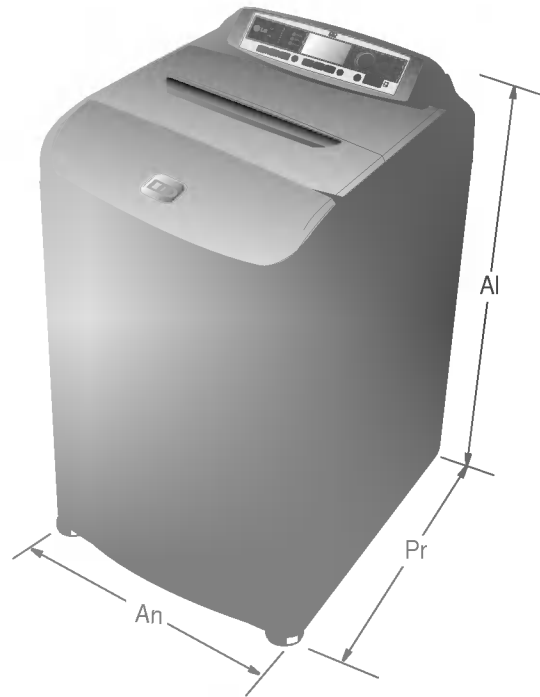

Modelo	WT-E1275TP
Voltaje y frecuencia	127 V ~ 60 Hz
Potencia nominal	540 W
Salida del motor	160 W
Rango de presión de Alimentación del agua	30 - 800 kPa (0,3 kgf / cm ² - 8 kgf / cm ²)
Numero de revoluciones del motor	135 rpm
Peso del producto	50 kg
Dimensiones	632(Anchura) X 693(Profundidad) X 1056 (Altura) mm
Cantidad de consumo de agua estándar	92 ℓ
Capacidad de Lavado	12,5 kg

FABRICANTE : LG ELECTRONICS INC

20, YOIDO-DONG, YOUNGDUNGPO-GU, SEOUL, KOREA

IMPORTADOR : LG ELECTRONICS MEXICO S. A. DE C.V.

AV. SOR JUANA INES DE LA CRUA NO 555

COL. SAN LORENZO

TLALNEPANTLA, ESTADO DE MEXICO CP 54033

* El diseño y especificaciones pueden ser variadas sin aviso para mejorar la calidad del producto.



LG Electronics México, S.A de C.V

Av. Sor Juana Inés de la Cruz No 555
Col. San Lorenzo
Tlalnepantla, Estado de México CP 54033
Tel. 321 19 00 Fax. 321 19 10
Lada sin costo 01 800 50 481 00