

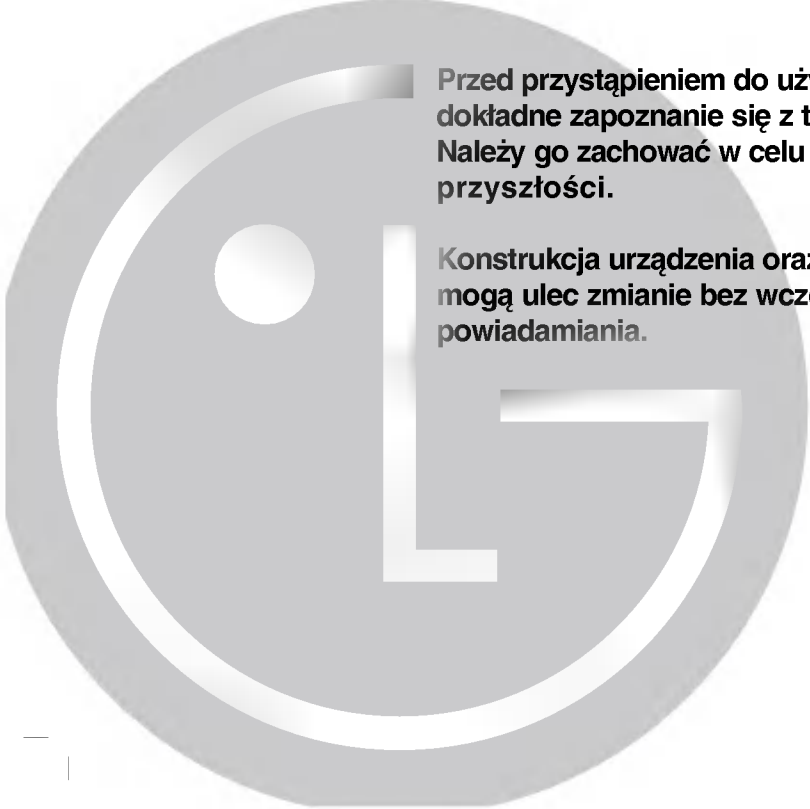

MINIWIEŻA CD HI-FI Podręcznik użytkownika

**MODELE: FFH-1920AD, FE-1920E
FFH-1950AD, FE-1950E
FFH-1960AD, FE-1960E**





Przed przystąpieniem do użytkowania prosimy o dokładne zapoznanie się z tym podręcznikiem. Należy go zachować w celu skorzystania z niego w przyszłości.

Konstrukcja urządzenia oraz jego specyfikacje mogą ulec zmianie bez wcześniejszego powiadamiania.



for CE region

Środki ostrożności

	OSTRZEŻENIE	
<p>OSTRZEŻENIE: ABY ZMNIJSZYĆ RYZYKO PORAŻENIA PRĄDEM NIE NALEŻY ZDEJMOWAĆ POKRYWY (LUB PŁYTY TYLNEJ). CZĘŚCI W ŚRODKU NIE NADAJĄ SIĘ DO NAPRAWY PRZEZ UŻYTKOWNIKA. W SPRAWIE NAPRAWY ZESTAWU NALEŻY ZWRÓCIĆ SIĘ DO WYKWAŁIFIKOWANEGO SERWISU.</p>		

Objaśnienie symboli graficznych:



Znak błyskawicy zakończonej strzałką w trójkącie równobocznym ma ostrzegać użytkownika o obecności niez izolowanych przewodów elektrycznych wewnątrz obudowy produktu, które mogą przewodzić prąd o napięciu na tyle dużym, że stanowi ono zagrożenie porażenia osoby prądem.



Znak wykrzyknika w trójkącie równobocznym ma ostrzegać użytkownika występowaniu ważnych zasad obsługi i konserwacji (serwisowania) opisanych w literaturze dołączonej do urządzenia.

PRZESTROGA:

Aby zmniejszyć ryzyko zapalenia oraz porażenia prądem, nie wolno wystawiać urządzenia na działanie deszczu lub wilgoci. W celu uniknięcia porażenia prądem, nie należy otwierać obudowy. Czynności związane z serwisowaniem winne być wykonywane jedynie przez wykwalifikowany personel.

OSTRZEŻENIE

Korzystanie z przycisków sterowniczych i regulacyjnych lub wykonywanie procedur innych niż te opisane w niniejszej instrukcji mogą wywołać niebezpieczny poziom promieniowania.

Składnik laserowy zamontowany w urządzeniu może emitować promieniowanie przekraczające wartość graniczną dla Klasy 1.

Ostrzeżenie:W przypadku otwarcia odtwarzacza podczas awarii blokady, istnieje zagrożenie niewidzialnego promieniowania laserowego, unikaj wiązki promienia laserowego.

WARNING:OSYNLIG LASERSTRÅLNING NÅR DENNA DEL ÅR ÖPPNAD STRÅLEN ÅR FARLIG.

Attention:Quand l'appareil est ouvert, ne pas s'exposer aux radiations invisibles du faisceau laser.

Taka etykieta umieszczona jest po wewnętrznej stronie produktu.

CLASS 1	LASER PRODUCT
KLASSE 1	LASER PRODUKT
LUOKAN 1	LASER LAITE
KLASS 1	LASER APPARAT
CLASSE 1	PRODUIT LASER

Ten odtwarzacz płyt kompaktowych zakwalifikowany został do PRODUKTÓW LASEROWYCH KLASY 1.

ETYKIETA PRODUKTU LASEROWEGO KLASY 1 znajduje się po zewnętrznej stronie produktu.

Spis treści

WPROWADZENIE

Środki ostrożności	2
Spis treści	3
Przed przystąpieniem do użytkowania	4
Bezpieczne użytkowanie urządzenia	4
Uwagi dotyczące dysków	4
Uwagi dotyczące pilota	4
Panel przedni/panel tylny	5
Pilot	6
Wyświetlacz	6
Podłączenia	7
Podłączenia głośników	7
Podłączenie anteny	7
PRZED PRZYSTĄPIENIEM DO UŻYTKOWANIA	
Ustawienie napięcia pracy (OPCJONALNE)	8
Ustawienie ZEGARA	8
Funkcja uśpienia	8
Timer	9
Regulacje audio	10
Regulacja głośności	10
Regulacja jakości dźwięku	10
Wyciszenie (MUTE)	10
Dźwięk przestrzenny (SURROUND)	10
System XDSS (Extreme Dynamic Sound System)	10
Odbiór programów radiowych z RDS (Radio Data System) Stacje	10
Zewnętrzne źródło dźwięku	10

UŻYTKOWANIE

Ustawianie stacji radiowych	11
Stuchanie radio	11
Odtwarzanie kaset	12
Odtwarzanie	12
Zatrzymanie odtwarzania	12
Zerowanie licznika taśmy	12
Szybkie odtwarzanie do przodu lub do tyłu	12
Nagrywanie	12
Ustawienia podstawowe	12
Nagrywanie z radia, dysku CD lub źródła zewnętrznego	12
Nagrywanie zsynchronizowane z odtwarzacza CD	12
Odtwarzanie dysków CD	13
Odtwarzanie	13
Chwilowe wstrzymanie odtwarzania	13
Zatrzymanie odtwarzania	13
Przejsięcie do następnej ścieżki	13
Szybkie odtwarzanie do przodu lub do tyłu	12
Odtwarzanie z powtarzaniem	13
Odtwarzanie zgodnie z programem	13

INFORMACJE OGÓLNE

Wykrywanie i usuwanie usterek	14
Specyfikacje techniczne	15

Informacje dotyczące symboli

 Ten symbol jest symbolem ostrzegawczym przed możliwymi uszkodzeniami urządzenia bądź innego sprzętu.

 Ten symbol jest symbolem wskazującym na dodatkowe funkcje.

 Ten symbol jest symbolem wskazującym na możliwość skorzystania z dodatkowych wskazówek i podpowiedzi przydatnych przy przeprowadzaniu określonej operacji.

Przed przystąpieniem do użytkowania

Bezpieczne użytkowanie urządzenia

Sposoby postępowania z urządzeniem

Podczas transportu

Urządzenie powinno być przewożone w oryginalnym opakowaniu i zabezpieczone materiałami fabrycznymi. Aby uchronić urządzenie przed wstrząsami, należy przed jego przewiezieniem zapakować je w sposób, w jaki zapakowane było przy dostawie.

Utrzymanie powierzchni w czystości

W pobliżu urządzenia nie należy używać łatwo parujących cieczy, jak np. środki owadobójcze. Nie wolno pozostawiać gumowych ani plastikowych przedmiotów, mających kontakt z urządzeniem, na dłuższy okres czasu. Mogą pozostawić ślady na jego powierzchni.

Czyszczenie urządzenia

Czyszczenie obudowy

Należy użyć miękkiej, suchej ściereczki. Jeśli obudowa jest silnie zabrudzona, należy oczyścić ją miękką ściereczką lekko zwilżoną łagodnym środkiem czyszczącym. Nie należy używać rozpuszczalników, środków zawierających alkohol, benzynę lub wybielacze. Środki takie mogą spowodować uszkodzenie powierzchni urządzenia.

Uwagi dotyczące dysków

Postępowanie z płytami

Nie należy dotykać tej strony płyty, na której zapisane są dane. Płytę należy chwycić za krawędzie w taki sposób, aby nie dotykać palcami powierzchni dysku. Do płyt nie wolno przyklejać nalepek ani etykiet.

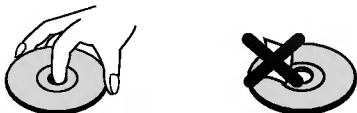

Przechowywanie płyt

Po zakończeniu odtwarzania należy umieścić płytę w opakowaniu. Nie wolno pozostawiać płyt w miejscach silnie nasłonecznionych, przegrzanych. Dotyczy to również samochodów, w których podczas parkowania w miejscach nasłonecznionych nastąpić może znaczny wzrost temperatury.

Czyszczenie płyt

Ślady palców oraz kurzu na płytach mogą spowodować pogorszenie jakości obrazu i dźwięku. Przed rozpoczęciem odtwarzania należy przetrzeć płytę czystą ściereczką w kierunku od środka płyty ku krawędziom zewnętrznym.



Nie należy stosować rozpuszczalników ani środków czyszczących zawierających alkohol, benzynę lub wybielacze.

Należy również unikać standardowych środków czyszczących oraz sprayów antyelektrostatycznych przeznaczonych do czyszczenia płyt winylowych.

Uwagi dotyczące pilota

Zasięg pilota

Skierować pilota na czujnik zdalnego sterowania i nacisnąć przyciski.

Odległość: Około 23 stóp (7 m) od przedniej części pilota

Kąt: Około 30° na lewo i prawo od przedniej części pilota

Montaż baterii w pilocie



Należy otworzyć klapkę znajdującą się w tylnej ściance pilota i włożyć dwie baterie R03 (AAA), pamiętając o ustawieniu biegunów baterii zgodnie z oznaczeniami + i -.

Ostrzeżenie

Nie należy stosować dwóch baterii odmiennych pod względem typu (standardowe, alkaliczne, itd.). Nie należy również montować w pilocie jednej nowej i jednej używanej baterii.

Panel przedni/panel tylny

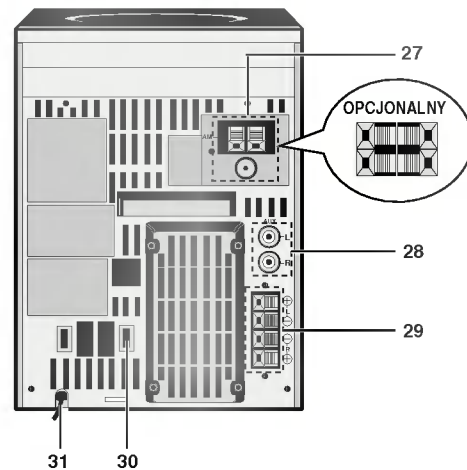
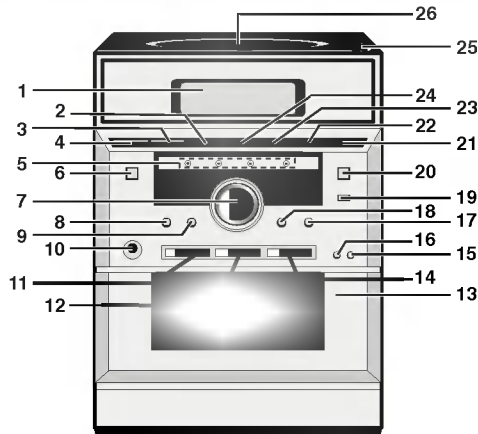

1. WYŚWIETLACZ
2. • przycisk odtwarzania do tyłu (◀): OPCJONALNY
• przycisk PRESET (-)
3. • przycisk trybu odtwarzania PLAY MODE: OPCJONALNY
• przycisk zerowania licznika COUNTER RESET : OPCJONALNY
4. przycisk nagrywania RECORD/ RECORD PAUSE (● REC/||)
5. wskaźniki źródła dźwięku TUNER/ CD/ TAPE/ AUX
6. przycisk zasilania POWER (⏻ STANDBY/ON)
7. pokrętło głośności VOLUME (-)/(+)
8. przycisk CD SYNC.
9. przycisk PROG./ MEMORY
10. gniazdo słuchawek HEADPHONE SOCKET (👂): ∅ 3.5mm
11. przycisk SURROUND
12. przycisk EQUALIZER (EQ)
13. przycisk ▲ PUSH EJECT -DECK
14. przycisk XDSS
15. przycisk TIMER
16. przycisk CLOCK
17. przycisk MODE/RIF
18. • przycisk RDS
• przycisk SET (CLOCK/ TIMER)
• przycisk COUNTER RESET(COUNTER): OPCJONALNY
• przycisk CD PAUSE (CD ||)
19. przycisk pasma AM/ FM SELECT (BAND)
20. przycisk FUNCTION SELECT (FUNCTION) (TUNER/ CD/ TAPE/ AUX)
21. • przycisk TUNING (+)- TUNER
• przycisk SKIP (▶▶) - CD
• przycisk SEARCH (+) - CD
• przycisk FAST FORWARD PLAY (▶▶) -TAPE/ CD
22. • przycisk TUNING (-) - TUNER
• przycisk SKIP (◀◀) -CD
• przycisk SEARCH (-) -CD
• przycisk FAST REWIND PLAY (◀◀) -TAPE/ CD
23. • przycisk FORWARD PLAY (▶)
• PRESET (+)
24. • przycisk STOP (■)
• przycisk CLEAR
25. przycisk CD OPEN (▲)
26. Pokrywa odtwarzacza CD
27. Wyprowadzenia ANTENY
28. Gniazdo wejścia dodatkowego AUXILIARY
29. Wyprowadzenia GŁOŚNIKÓW
30. Przełącznik wyboru napięcia zasilającego: OPCJONALNY
31. Przewód zasilający

Pilot

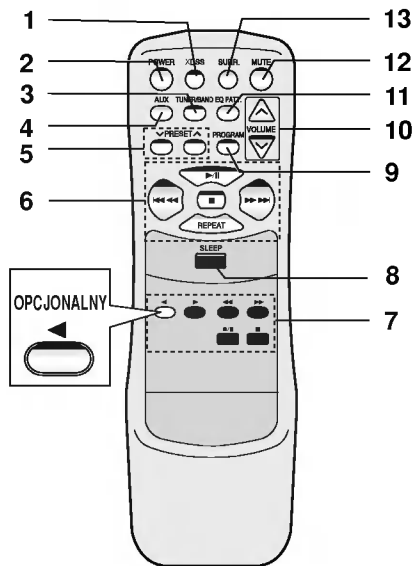

1. przycisk XDSS
2. przycisk POWER
3. przycisk TUNER/ BAND
4. przycisk AUX
5. przycisk PRESET (∇/∧)
6. przycisk CD FUNCTION
 - przycisk PLAY/ PAUSE (▶/||)
 - przycisk CD STOP (■)
 - przycisk SKIP (◀◀/▶▶)
 - przycisk FAST REWIND/ FAST FORWARD PLAY (◀◀/▶▶)
 - przycisk REPEAT
7. przycisk TAPE FUNCTION
 - przycisk RECORD/ RECORD PAUSE (●/||)
 - przycisk BACKWARD PLAY (◀) : OPCJONALNY
 - przycisk FORWARD PLAY (▶)
 - przycisk TAPE STOP (■)
 - przycisk FAST FORWARD PLAY (▶▶)
 - przycisk FAST REWIND PLAY (◀◀)
8. przycisk SLEEP
9. przycisk PROGRAM
10. przycisk VOLUME CONTROL (∇/∧)
11. przycisk EQUALIZER PATTERN (EQ PATT.)
12. przycisk MUTE
13. przycisk SURROUND (SURR.)

Wyświetlacz

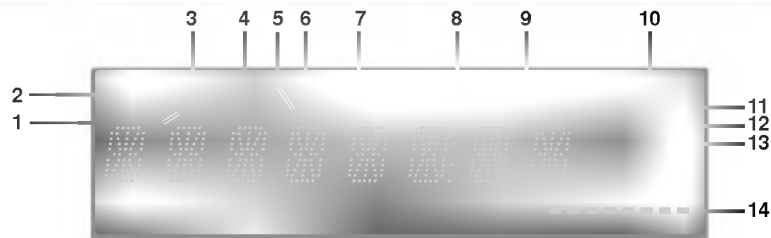

1. wskaźnik MUTE
2. wskaźnik CD PLAY/ PAUSE
3. wskaźnik XDSS (Extreme Dynamic Sound System)
4. wskaźnik TIMER
5. wskaźnik CD SYNCHRO RECORDING
6. wskaźnik SLEEP
7. wskaźnik PROGRAM
8. wskaźnik RDS
9. wskaźnik FM STEREO
10. wskaźnik CD REPEAT
11. wskaźnik RECORD/ RECORD PAUSE
12. wskaźnik TAPE PLAY DIRECTION
13. wskaźnik PLAY MODE (OPCJONALNY)
14. • wskaźnik VOLUME
 - wskaźnik SOUND LEVEL METER

Podłączenia

Podłączenia głośników

Głośniki należy podłączyć za pomocą przewodów głośnikowych dostarczonych w wyposażeniu, właściwie dopasowując ich zakończenia do kolorów gniazd. Aby uzyskać najlepszy efekt otoczenia dźwiękiem, należy określić parametry pracy głośników (odległość, poziom itp.).

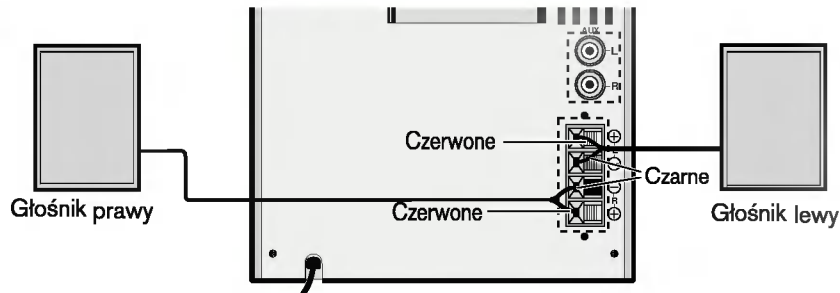

Uwagi

- Przy podłączaniu należy bezwzględnie zachować właściwe ułożenie biegunów (przewód oznaczony "+" do gniazda oznaczonego "+", przewód "-" do gniazda oznaczonego "-"). W przeciwnym razie dźwięk będzie zniekształcony i pozbawiony tonów niskich.
- W przypadku podłączenia głośników przednich o niskiej wartości znamionowej wejścia, należy ostrożnie regulować głośników; nagłe zwiększenie głośności może spowodować uszkodzenie głośników.
- Nie wolno zdejmować osłon z głośników dostarczonych w wyposażeniu.

Podłączenie anteny

Aby móc korzystać z tunera, należy podłączyć anteny FM/AM dostarczone w wyposażeniu.

- Podłączyć antenę ramową AM do gniazda anteny AM.
- Podłączyć antenę sznurową FM do gniazda 75 Ω /300 Ω anteny koncentrycznej FM.

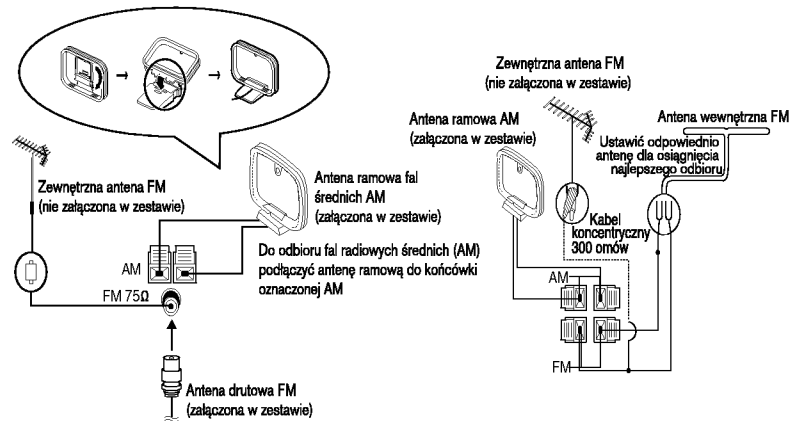

Uwagi

- Aby zapobiec odbieraniu szumów, antena FM powinna znajdować się z dala od urządzenia i innych elementów zestawu.
- Antenę sznurową FM należy w pełni rozwinąć.
- Po podłączeniu, antenę sznurową FM należy ułożyć poziomo.

Ustawienie napięcia pracy (OPCJONALNE)

Jeśli zakupione urządzenie jest wyposażone w przełącznik wyboru napięcia, znajdujący się na tylnym panelu, przed podłączeniem przewodu zasilającego do gniazda sieciowego należy ustawić odpowiednie napięcie zasilające.

Ustawienie ZEGARA

- 1** Naciśnij przycisk **CLOCK**.
(Jeśli zegar wymaga przestawienia, naciśnij i przytrzymaj przycisk **CLOCK** dłużej niż 2 sekundy.)
- Les heures commencent clignoter.

- 2** Wybierz format wyświetlania 24-godzinny lub 12-godzinny naciskając przyciski **PRESET (-)/(+)**.

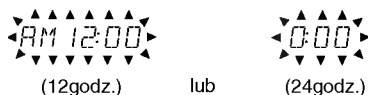

- 3** Naciśnij przycisk **SET (ustaw)**, aby potwierdzić wybraną godzinę.

- 4** Przy pomocy przycisków **PRESET (-)/(+)** nastaw odpowiednio godzinę.

- 5** Naciśnij przycisk **SET (ustaw)**.

- 6** Przy pomocy przycisków **PRESET (-)/(+)** nastaw odpowiednio minutę.

- 7** Naciśnij przycisk **SET (ustaw)** - prawidłowy czas pojawi się na wyświetlaczu.

- 8** Każdorazowo, gdy chcesz przywołać wskazanie zegara na wyświetlacz - naciśnij przycisk **CLOCK** (zegar) na około 3 sekundy.

Funkcja uśpienia

Podczas korzystania z funkcji wyłączenia czasowego, zasilanie jest odłączane automatycznie po upływie określonego okresu czasu.

- 1** Aby określić zwłokę przed wyłączeniem zasilania, należy nacisnąć przycisk **SLEEP**.
Na ekranie pojawi się symbol **SLEEP 90** na około 5 sekund. Oznacza to, że system wyłączy się automatycznie po 90 minutach. Za każdym naciśnięciem przycisku odcinek czasu przed wyłączeniem zasilania można zmniejszać co 10 minut, tzn. 80...70...itd.
Wybrać żądany czas wyłączenia urządzenia.

- 2** Aby sprawdzić pozostały czas do chwili wyłączenia się urządzenia.
Gdy funkcja **SLEEP** (zасыпание) jest włączona, naciśnij na chwilę przycisk **SLEEP**. Na około 5 sekund na wyświetlaczu pojawi się liczba wskazująca ile minut pozostało do automatycznego wyłączenia zestawu.

UWAGA

Kiedy funkcja wyłączenia czasowego jest aktywna, naciśnij krótko przycisk **SLEEP (WYŁĄCZNIK CZASOWY)**. Pozostały czas do chwili wyłączenia urządzenia zostanie wyświetlony na około 5 sekund.

Aby anulować tryb wyłączenia czasowego

Jeśli chcesz wstrzymać działanie funkcji automatycznego wyłączenia, naciskaj przycisk **SLEEP** wielokrotnie, dopóki na wyświetlaczu nie pojawi się liczba 10, a następnie naciśnij przycisk **SLEEP** jeszcze raz, gdy wyświetlana jest liczba 10.

Timer

Dzięki funkcji TIMER możesz zapewnić włączenie i wyłączenie o określonej godzinie odbioru wybranej stacji radiowej, nagrywania, odtwarzania płyt CD odtwarzania albo nagrywania ze źródła dodatkowego.

- 1** Nacisnąć przycisk CLOCK (ZEGAR), aby sprawdzić bieżący czas.
- 2** Należy nacisnąć przycisk "TIMER", aby wejść w tryb ustawienia timera.
(Jeśli chcesz poprawić poprzednio wprowadzoną nastawę TIMER, naciśnij i przetrzymaj przycisk "TIMER" dłużej niż 2 sekundy.)
Na wyświetlaczu zostanie wyświetlony poprzednio ustawiony czas timera oraz symbol "TIMER". Każda funkcja: wskaźnik TUNER-CD-TAPE miga po kolei.
- 3** Naciśnij przycisk SET (ustawianie) w chwili, gdy miga napis odpowiadający żądanemu urządzeniu.
- 4** Jeśli wybierzesz TUNER:
Na wyświetlaczu będą naprzemiennie pojawiały się na około 3 sekundy napisy REC (nagrywanie) i PLAY (odtwarzanie). Naciśnij klawisz SET aby zatwierdzić wybór pożądanego trybu działania.
REC: Nagrywanie lub odtwarzanie z TUNER
PLAY: Tylko odtwarzanie z TUNER
 - Jeśli wybierzesz CD lub TAPE (kaseta) - pomiń punkt 4.
- 5** Po wybraniu funkcji TUNER;
Wybierz poprzednio ustawioną stację przy pomocy przycisku PRESET (-)/(+) i naciśnij przycisk SET. Zacznie migać wskaźnik godzin "ON".
 - Jeśli wybrałeś funkcję CD lub TAPE, pomiń krok 5.
- 6** Ustaw godzinę włączenia zestawu naciskając przyciski PRESET (-)/(+) (nastawienie).
- 7** Naciśnij przycisk SET, aby potwierdzić godzinę włączenia.
W tym momencie na wyświetlaczu miga symbol minut "ON".
- 8** Ustaw minutę włączenia zestawu naciskając przyciski PRESET (-)/(+).
- 9** Naciśnij przycisk SET, aby potwierdzić minuty włączenia.
W tym momencie na wyświetlaczu miga symbol godzin "OFF".
- 10** Ustaw godzinę wyłączenia zestawu naciskając przyciski PRESET (-)/(+).
- 11** Naciśnij przycisk SET (ustawianie).
- 12** Ustaw minutę wyłączenia zestawu naciskając przyciski PRESET (-)/(+).
- 13** Naciśnij przycisk SET (ustawianie).
- 14** Wyregulować poziom dźwięku, naciskając przyciski PRESET (-)/(+).
- 15** Naciśnij przycisk SET (ustawianie).
Ustawianie timera zostało zakończone.
- 16** Wyłącz zestaw.
Wybrane urządzenie zostanie automatycznie włączone i wyłączone o zaprogramowanych porach.

Wyłączanie lub sprawdzanie nastawienia timera

Każdorazowo po naciśnięciu przycisku "TIMER" można powrócić do ustawiania timera lub skasować dotychczasowe ustawienie. Można również sprawdzić status ustawienia timera.

W celu uaktywnienia lub sprawdzenia timera naciśnij przycisk "TIMER", tak że na wyświetlaczu pojawi się symbol "TIMER".

Aby anulować TIMER, naciśnij przycisk "TIMER", tak że z wyświetlacza zniknie symbol "TIMER".

Regulacje audio

Regulacja głośności

- Przekręcaj pokrętkę **VOLUME (-)/(+)** zgodnie ze wskazówkami zegara, aby zwiększyć poziom dźwięku, lub przeciwnie do wskazówek zegara, aby zmniejszyć poziom dźwięku.
- Naciśnij przycisk **VOLUME CONTROL (Λ)**, aby zwiększyć poziom dźwięku, lub **VOLUME CONTROL (∇)** aby zmniejszyć poziom dźwięku.

Regulacja jakości dźwięku

- **Włączenie efektu stereo**
Wybierz żądany tryb odtwarzania dźwięku przy pomocy przycisku **EQ.PATT** (na panelu przednim: **EQ**).
FLAT (płaski): liniowe odwzorowanie częstotliwości
ROCK (rock): wzmocnienie niskich i wysokich tonów
POP (pop): osłabienie niskich i wysokich tonów
CLASSIC (klasyka): do odbioru muzyki symfonicznej
- **Gniazdo słuchawkowe**
Włóż wtyczkę słuchawek stereo (3,5 mm) do gniazda słuchawkowego stereo.
Z chwilą podłączenia słuchawek (nie wchodzą w zakres dostawy) automatycznie wyłączone zostaną głośniki.

Wyciszenie (MUTE)

Naciśnij przycisk **MUTE**, aby wyciszyć urządzenie. Urządzenie można wyciszyć, np. podczas odbierania telefonu; na wyświetlaczu migie symbol "MUTE".

Dźwięk przestrzenny (SURROUND)

Aby włączyć dźwięk przestrzenny

Można wybrać jedno z trzy zdefiniowanych ustawień dźwięków przestrzennych przy pomocy przycisku **SURROUND**.

SURROUND 1 ON → SURROUND 2 ON → SURROUND OFF



System XDSS

(Extreme Dynamic Sound System)

Naciśnij przycisk **XDSS**, aby wzmocnić wysokie tony, niskie tony oraz efekt dźwięku przestrzennego. Zaświeci się wskaźnik "XDSS ON" lub "XDSS OFF". Aby anulować, naciśnij ponownie przycisk **XDSS**.

Odbiór programów radiowych z RDS (Radio Data System) Stacje

Czym jest RDS?

RDS to system powszechnie stosowany przez wiele stacji radiowych FM, polegający na przesyłaniu niesłyszalnego strumienia danych wraz z normalnym sygnałem radiowym. Te dane zawierają różne informacje, w tym m.in. identyfikator stacji/nadajnika, informacje o ruchu drogowym, czy też wykaz alternatywnych częstotliwości, na których można odbierać tę samą stację.

1 Naciskaj kolejno przycisk **FUNCTION** (lub przycisk **TUNER/BAND** na pilocie), aż pojawi się wskaźnik **TUNER**, a następnie naciśnij przycisk **BAND**, aby wybrać pasmo FM.

2 Wybierz żadaną stację naciskając przycisk **TUNING (-)/(+)**.

Gdy odbierana będzie stacja emitująca sygnał RDS, na wyświetlaczu najpierw pojawi się wskaźnik RDS, a następnie informacje tekstowe o stacji (wraz ze wskaźnikiem "PS").

3 Nacisnąć RDS w celu przywrócenia informacji o częstotliwości na wyświetlaczu.



Uwagi

- Funkcja RDS jest dostępna tylko dla stacji FM.
- Informacje tekstowe o stacji (wraz ze wskaźnikiem "PS") pojawiają się automatycznie po dostrojeniu stacji emitującej sygnał RDS.

Zewnętrzne źródło dźwięku

1 Podłącz urządzenie dodatkowe, np. odbiornik TV lub odtwarzacz wideo poprzez gniazda fonii AUX umieszczone na tylnej ścianie zestawu.

2 Naciśnij przycisk funkcji "AUX".



Uwaga

Można również dokonywać nagrania ze źródła zewnętrznego podłączonego jako urządzenie dodatkowe, patrz rozdział "Obsługa Magnetofonu Kasetowego".

Ustawianie stacji radiowych

Do pamięci można wprowadzić 30 stacji FM i AM. Przed rozpoczęciem dostrajania należy maksymalnie zredukować głośność

- 1** Naciskaj kolejno przycisk **FUNCTION** (lub **TUNER/BAND** na pilocie), aż pojawi się wskaźnik **TUNER**.
- 2** Naciśnij przycisk **BAND**, aby wybrać pasmo **FM** lub **AM**.
Pasma zmienia się każdorazowo po naciśnięciu przycisku **BAND**.
- 3** Naciśnij przycisk **TUNING (-)/(+)** na panelu przednim; częstotliwość zacznie się zmieniać; zwolnij przycisk.
Przeszukiwanie zostanie przerwane, gdy tuner znajdzie stację.

Uwagi

- **Strojenie automatyczne**
Naciśnij przycisk **TUNING(-)/(+)** dłużej niż 0.5 sekundy.
- **Strojenie ręczne**
Naciskaj kolejno krótko przycisk **TUNING(-)/(+)**.
- 4** Naciśnij przycisk **PROG./MEMORY** (lub **PROGRAM** na pilocie).
Numer ustawionej stacji zacznie migać na wyświetlaczu.

5 Naciśnij przycisk **PRESET (-)/(+)** (lub **PRESET (∨/∧)** na pilocie), aby wybrać żądany numer stacji.

6 Naciśnij ponownie przycisk **PROG./MEMORY** (lub **PROGRAM** na pilocie).
- Stacja zostaje zapisana.

7 Aby zapisać inne stacje, należy powtarzać kroki 3 do 6.

Usuwanie z pamięci wszystkich zapamiętanych stacji
Nacisnąć i przytrzymać przycisk **PROG./MEMORY** przez około dwie sekundy. W oknie wyświetlacza pojawi się symbol "CLEAR". Należy wówczas nacisnąć ponownie **PROG./MEMORY**, aby usunąć stacje z pamięci.

Informacja

Jeżeli wszystkie numery pamięci są zajęte, w oknie wyświetlacza na chwilę pojawi się komunikat "FULL", a następnie numer kolejnej pamięci zacznie błyskać. Aby zmienić stację przypisaną do tego numeru, należy wykonać czynności od 5 do 6 powyżej.

Wywoływanie zaprogramowanych stacji

Naciśnij przycisk **PRESET (-)/(+)** lub **PRESET (∨/∧)** (ustawienie zmniejsz / zwiększ) i przytrzymaj go tak długo aż pojawi się żądany numer zaprogramowanej stacji lub naciskaj przycisk wielokrotnie w tym samym celu.

Słuchanie radio

- 1** Naciskaj kolejno przycisk **FUNCTION** (lub przycisk **TUNER/BAND** na pilocie), aż pojawi się wskaźnik **TUNER**, a następnie naciśnij przycisk **BAND**, aby wybrać pasmo **FM** lub **AM**.
Wyświetli się ostatnio odbierana stacja.
- 2** Naciśnij przycisk **PRESET (-)/(+)** (lub **PRESET (∨/∧)** na pilocie), aby wybrać żądany numer stacji.
- Za każdym razem po naciśnięciu przycisku tuner dostraja się do jednej stacji.
- 3** Wyreguluj głośność pokrętkiem **VOLUME (-)/(+)** (lub naciskając przyciski **VOLUME (∨/∧)** na pilocie).

Słuchanie stacji nie wprowadzonych do pamięci

- Przy czynności 2 zastosować dostrajanie manualne lub automatyczne.
- Aby dostroić automatycznie, nacisnąć i przytrzymać przez mniej więcej dwie sekundy przycisk **TUNING(-)/(+)** na płycie czołowej.

Wyłączanie radia

Nacisnąć **POWER** w celu wyłączenia odbiornika/ odtwarzacza urządzenia lub wybrać inny tryb pracy (**CD**, **TAPE** lub **AUX**).

Informacja

- **Odbiór programu FM z dużymi zakłóceniami**
Nacisnąć przycisk **MODE/RIF** na płycie czołowej. Komunikat "STEREO" zniknie i program nie będzie już odbierany z efektem stereofonicznym, lecz jakość odbioru poprawi się. Aby przywrócić efekt stereofoniczny, należy ponownie nacisnąć ten przycisk.
- **Poprawianie jakości odbioru**
Zmienić ustawienie anten dostarczonych w wyposażeniu.

Uwagi

- Jeśli odbiór stereo jest zakłócony, należy użyć przycisku **MODE/RIF** (filtr zakłóceń radiowych), aby włączyć dźwięk mono.
- Podczas nagrywania audycji nadawanych na paśmie **MW(AM)** lub **LW** może być obecny szum. Jeśli szum występuje, naciśnij jednokrotnie przycisk **MODE/RIF**.

Odtwarzanie kaset

Można używać tylko taśm z oznaczeniem "normal".

Odtwarzanie

- 1** Naciskaj przycisk **FUNCTION**, aż na wyświetlaczu pojawi się symbol **TAPE**. (na wyświetlaczu pojawi się symbol "NO TAPE".)
- 2** Otwórz kieszeń kasety naciskając przycisk **▲ PUSH EJECT**.
- 3** Włóż kasetę (taśma musi być skierowana do dołu), a następnie zamknij kieszeń.
- 4** Naciśnij przycisk **PLAY (▶ lub ◀)**: **OPCJONALNIE**.

Zatrzymanie odtwarzania

Naciśnij **STOP(■)** podczas odtwarzania.

Zerowanie licznika taśmy

Naciśnij **COUNTER** podczas odtwarzania. Na wyświetlaczu pojawi się czas odtwarzania "TP - 0000".

Szybkie odtwarzanie do przodu lub do tyłu

Po naciśnięciu przycisku **◀◀/▶▶** na przednim panelu lub pilocie podczas odtwarzania, naciśnij przycisk **PLAY (▶)** w żądanym miejscu.

Funkcja AUTO STOP

Funkcja auto-stop działa tylko przy odtwarzaniu do przodu.

Funkcja AUTO REVERSE: OPCJONALNA

Naciskając przycisk **PLAY MODE** można zmieniać kierunek odtwarzania kasety.

Naciśnij	Wyświetlacz	Funkcja
Raz		Gdy kasetę dojdzie do końca (w przód lub w tył), zatrzyma się automatycznie.
Dwa razy		Gdy kasetę zostanie odtworzona do przodu i do tyłu, zatrzyma się automatycznie.
Trzy razy		Gdy kasetę zostanie odtworzona sześć razy do przodu i do tyłu, zatrzyma się automatycznie.

Nagrywanie

Przewiń kasetę do miejsca, od którego chcesz rozpocząć nagrywanie (używaj wyłącznie kaset z oznaczeniem "normal".)

Ustawienia podstawowe

- 1** Naciskaj przycisk **FUNCTION**, aż na wyświetlaczu pojawi się symbol **CD** lub **TUNER**.
- 2** Otwórz kieszeń kasety i włóż czystą kasetę.
Ustawienie kierunku nagrywania:
OPCJONALNE
Naciskaj kolejno przycisk **PLAY MODE**, aby ustawić kierunek nagrywania.

Nagrywanie z radia, dysku CD lub

źródła zewnętrznego

- 1** Naciśnij **●REC/II** (lub **●/II** na pilocie), a następnie włącz **TUNER** lub zacznij odtwarzać dysk **CD**.
Zacznie migać "●REC" kasetę będzie w trybie pauzy.
- 2** Naciśnij **●REC/II** lub **PLAY(▶)** (lub **●/II** i **PLAY(▶)** na pilocie).
Rozpocznie się nagrywanie.

Chwilowe zatrzymanie nagrywania

Naciśnij raz przycisk **●REC/II** lub **●/II** ponownie. Na wyświetlaczu miga symbol "●REC".

Aby przerwać nagrywanie

Naciśnij przycisk **TAPE STOP(■)**.

Nagrywanie zsynchronizowane z odtwarzacza CD

Ta funkcja umożliwi skopiowanie całego dysku **CD** i rozłożenie utworów na kasecie.

- 1** Naciśnij przycisk **CD SYNC** w trybie stop. Na wyświetlaczu miga "CD SYNC" i "●REC".
- 2** Nagrywanie zsynchronizowane jest uruchamiane automatycznie po około 8 sekundach.

Uwagi

- Jeśli chcesz rozpocząć nagrywanie od danej ścieżki, wybierz ją przy pomocy przycisku **SKIP ◀◀/▶▶** przed uruchomieniem zsynchronizowanego nagrywania.
- Podczas nagrywania nie można zmienić funkcji.

Odtwarzanie dysków CD

Odtwarzanie

- 1** Naciśnij przycisk **FUNCTION** aż pojawi się wskaźnik **CD**.
Jeśli nie załadowano dysku, pojawi się komunikat "NO DISC".

- 2** Naciśnij przycisk **CD OPEN** (▲) i włóż dysk na podstawkę.

N uwaga

Aby załadować dysk o średnicy 8cm (3 cale), należy go położyć na wewnętrzne koło podstawki.

- 3** Naciśnij przycisk **CD OPEN** (▲) aby zamknąć pokrywę.

- 4** Naciśnij przycisk **PLAY** (▶) or **PLAY/ PAUSE** (▶/||) on the remote control.

Chwilowe wstrzymanie odtwarzania

Naciśnij przycisk **CD PAUSE** (CD ||) lub **PLAY/ PAUSE** (▶/||) na pilocie podczas odtwarzania. Naciśnij ten przycisk ponownie, aby wrócić do odtwarzania.

Zatrzymanie odtwarzania

Naciśnij przycisk **STOP** (■) podczas odtwarzania.

Przejsie do następnej ścieżki

- Naciśnij przycisk **SKIP** (▶▶) aby przejść do następnej ścieżki.
- Gdy przycisk **SKIP** (◀◀) został naciśnięty w trakcie odtwarzania utworu, odtwarzacz powróci do jego początku. Po ponownym naciśnięciu odtwarzacz będzie przechodził do następnych ścieżek.

Szybkie odtwarzanie do przodu lub do tyłu

Po naciśnięciu podczas odtwarzania przycisku **◀◀/▶▶** na przednim panelu lub na pilocie, naciśnij **PLAY** (▶) w żądanym miejscu.

Odtwarzanie z powtarzaniem

Aby powtarzać odtwarzanie jednej ścieżki

Naciśnij raz **REPEAT** podczas odtwarzania.
- Na wyświetlaczu pojawi się symbol "REPEAT 1".

Aby powtarzać odtwarzanie wszystkich ścieżek

Naciśnij ponownie **REPEAT** podczas odtwarzania.
- Na wyświetlaczu pojawi się symbol "REPEAT ALL".

Aby anulować odtwarzanie z powtarzaniem

Naciśnij ponownie **REPEAT** podczas odtwarzania.
- Symbol powtarzania zniknie.

Odtwarzanie zgodnie z programem

Istnieje możliwość ustalenia kolejności odtwarzania ścieżek na dysku w postaci programu. Program może zawierać do 20 ścieżek.

- 1** Naciśnij przycisk **PROG./MEMORY** (lub **PROGRAM** Na pilocie) w trybie stop.

- 2** Naciśnij przycisk **SKIP** (◀◀/▶▶) aby wybrać ścieżkę.

- 3** Naciśnij przycisk **PROG./MEMORY** (lub **PROGRAM** on na pilocie).

- 4** Powtórz kroki 1-3.

- 5** Naciśnij przycisk **PLAY** (▶) (lub **PLAY/ PAUSE** (▶/||) na pilocie).

Sprawdzanie zawartości programu

Naciśnij przycisk **PROG./MEMORY** (lub **PROGRAM** na pilocie) w trybie stop.
- Zostanie wyświetlony ścieżka oraz numer w programie.

Aby skasować zawartość programu

Naciśnij przycisk **PROG./MEMORY** (lub **PROGRAM** na pilocie) w trybie stop. Następnie naciśnij przycisk **CLEAR** na panelu przednim lub przycisk **STOP** (■) na pilocie.

Aby dodać ścieżkę do programu

1. Naciśnij kolejno przycisk **PROG./MEMORY** (lub **PROGRAM** na pilocie) w trybie stop, aż zacznie migać symbol "track Number".
2. Powtarzaj kroki 2-5.

Aby zmodyfikować zawartość programu

1. Naciśnij przycisk **PROG./MEMORY** (lub **PROGRAM** na pilocie), aby wyświetlić numer programu, który chcesz zmodyfikować.
2. Powtarzaj kroki 2-4.

Wykrywanie i usuwanie usterek

Przed skontaktowaniem się z serwisem należy sprawdzić, czy przyczyna i sposób korekcji problemu nie zostały opisane w poniższej tabeli.

Objaw	Przyczyna	Sposób korekcji
Brak zasilania.	<ul style="list-style-type: none"> Odłączony przewód przyłączowy zasilania. 	<ul style="list-style-type: none"> Prawidłowo podłączyć przewód przyłączowy zasilania do gniazda ściennego.
Nie słychać dźwięku.	<ul style="list-style-type: none"> Kable audio nie są dokładnie podłączone. 	<ul style="list-style-type: none"> Podłącz dokładnie kable audio.
	<ul style="list-style-type: none"> Wyłączone zasilanie zewnętrznego źródła dźwięku. 	<ul style="list-style-type: none"> Włącz zasilanie zewnętrznego źródła dźwięku.
	<ul style="list-style-type: none"> Cyfrowe wyjście audio (Digital Audio Output) ustawione w niewłaściwym położeniu. 	<ul style="list-style-type: none"> Ustaw cyfrowe wyjście audio we właściwe położenie, a następnie włącz urządzenie ponownie naciskając przycisk POWER.
Urządzenie nie rozpoczyna odtwarzania.	<ul style="list-style-type: none"> Nie włożono płyty. 	<ul style="list-style-type: none"> Włożyć płytę.
	<ul style="list-style-type: none"> Włożono płytę nie nadającą się do odtwarzania. 	<ul style="list-style-type: none"> Włożyć płytę nadającą się do odtwarzania.
	<ul style="list-style-type: none"> Płytę włożono odwrotną stroną. 	<ul style="list-style-type: none"> Umieścić płytę na tacce na płyty stroną, na której znajdują się odtwarzane utwory, do dołu.
	<ul style="list-style-type: none"> Płyta nie została ułożona w prowadnicy. 	<ul style="list-style-type: none"> Umieścić płytę na tacce na płyty we właściwej prowadnicy.
	<ul style="list-style-type: none"> Płyta jest zabrudzona. 	<ul style="list-style-type: none"> Oczyścić płytę.
Pilot działa nieprawidłowo.	<ul style="list-style-type: none"> Pilot nie jest skierowany w kierunku czujnika odbiorczego urządzenia. 	<ul style="list-style-type: none"> Skierować pilota na czujnik zdalnego odbioru urządzenia.
	<ul style="list-style-type: none"> Pilot znajduje się za daleko od urządzenia. 	<ul style="list-style-type: none"> Korzystać z pilota w promieniu 7 metrów od urządzenia.
	<ul style="list-style-type: none"> Na drodze promieni pilota do urządzenia znajduje się przeszkoda. 	<ul style="list-style-type: none"> Usunąć przeszkodę.
	<ul style="list-style-type: none"> Baterie w pilocie są wyczerpane. 	<ul style="list-style-type: none"> Wymienić baterie na nowe.

Specyfikacje techniczne

SEKCJI		MODELE	FFH-1920AD	FFH-1950AD	FFH-1960AD
[Dane ogólne]	Zasilanie	Patrz na tylną pokrywę.			
	Pobór mocy	30W	40W	50W	
	Ciężar	3.50kg	4.35kg	4.50kg	
	Wymiary zewnętrzne (szerokość x wysokość x głębokość)	161 X 255 X 249.5m			
[CD]	Charakterystyka częstotliwości	40 - 18000 Hz			
	Stosunek sygnał/szum	60 dB	70 dB	70 dB	
	Stosunek sygnał/szum	60 dB	70 dB	70 dB	
[Sekcja tunera]	FM	Zakres strojenia	87.5 - 108.0 MHz		
		Częstotliwość pośrednia	10.7 MHz		
		Stosunek sygnał/szumu	55/60 dB	60/55 dB	60/55 dB
		Charakterystyka częstotliwości	60 - 10000 Hz		
	AM (MW)	Zakres strojenia	522 - 1611 kHz lub 530 - 1610 kHz		
		Częstotliwość pośrednia	450 kHz		
		Stosunek sygnał/szumu	35 dB		
		Charakterystyka częstotliwości	100 - 1800 Hz		
[Wzmacniacz]	Moc wyjściowa	5W	15W	25W	
	Całkowite zniekształcenia harmoniczne (THD)	0.5%	0.15%	0.15%	
	Charakterystyka częstotliwości	60 - 20000 Hz	42 - 25000 Hz	42 - 25000 Hz	
	Stosunek sygnał/szumu	60 dB	80 dB	80 dB	
TAŚMA	Prędkość taśmy	4.75cm/sec			
	Kołysanie i drżenie dźwięku	0.25% (MTT -111, JIS-WTD)			
	Czas przewijania do przodu/do tyłu	120sec (C-60)			
	Charakterystyka częstotliwości	250 - 8000Hz			
	Stosunek sygnał/szum	43dB			
	Separacja kanałów	50dB(P/B)/45dB(R/P)			
	Stosunek kasowania	55dB (MTT-5511)			
[Głośnik]		FE-1920E	FE-1950E	FE-1960E	
	Typ	1 głośnik jednodrożny	1 głośnik jednodrożny	2 głośniki dwudrożne	
	Impedancja	4 Ω	4 Ω	6 Ω	
	Charakterystyka częstotliwości	90 - 20000 Hz	75 - 20000 Hz	70 - 20000 Hz	
	Poziom ciśnienia dźwiękowego (SPL)	86 dB/W (1m)	86 dB/W (1m)	87 dB/W (1m)	
	Znamionowa moc wejściowa	5 W	15 W	25 W	
	Maksymalna moc wejściowa	10 W	30W	50 W	
	Wymiary netto (szerokość x wysokość x głębokość)	150x254x171mm	150x254x191mm	150x254x197mm	
	Waga netto	1.56kg	1.80kg	1.96kg	

* Ze względu na proces ciągłego doskonalenia produktu, konstrukcja i parametry techniczne urządzenia mogą ulec zmianie bez uprzedzenia.