



數位影音光碟機

使用說明書

型號：DV5502N



MP3



在連接、操作或調試本產品之前，請仔細、完全閱讀本指南手冊。



安全預防措施



警告

觸電危險
不要打胎開



警告：爲了減少觸電的危險，請不要拆掉機殼(或背面)。裡面沒有用戶可以維修的部件。維修請求助專業維修人員。



等邊三角形內帶有箭頭的閃電標識意在提醒用戶本產品內部有足以導致人觸電的非絕緣危險電壓。



等邊三角形內的驚嘆號標識意在提醒用戶有以文字表述的本產品之重要的操作和維修(服務)指南。

警告：爲減少火災或觸電的危險，請不要讓本產品接觸雨水或受潮。

CLASS 1 LASER PRODUCT
KLASSE 1 LASER PRODUKT
LUOKAN 1 LASER LAITE
CLASS 1 LASER APPARAT
CLASSE 1 PRODUIT LASER

注意：

本數位影音播放機使用激光系統。

爲了確保正確使用本產品，請仔細閱讀使用說明書，並保存以備將來之需。如果產品需要維修，請聯繫最近的授權服務商。

使用本說明書指定以外的那些控制、調節或操作，可能會引起危險的輻射。

爲了防止直接暴露在激光下，不要試圖打開機殼。打開時會出現可見激光輻射。不要凝視光束。

注意：本設備不能放在水或易滴水、濺水的地方，也不能在本設備上放置盛有液體的物體如花瓶。



關於版權的注意事項：

未得到允許，法律禁止複製、播放、展示、通過有線網播放、公開播放或出租版權保護的物品。

本產品的一個特點就是具有由Macrovision開發的複製保護功能。複製保護信號被錄制在一些光碟上。在VCR上錄制或播放這些光碟上的畫面時，會出現畫面噪音。

本產品使用了受美國專利法保護的版權保護技術和Macrovision 公司及其他權利所有者擁有的其他知識產權。

使用本版權保護技術必須得到 Macrovision 公司的授權，而且只能家庭使用或有限制的觀賞使用，除非另外得到 Macrovision 公司的授權。禁止逆向工程或分解。

序列號：您可以在機器的背面找到序列號。這個號碼對這個機器是唯一的，不適用於其他機器。您應在這裡記錄所需要的信息，並保存本指南作爲您購買的永久記錄。

型號 _____

序列號 _____

目錄

介紹

| | |
|---------|-----|
| 安全預防措施 | 2 |
| 目錄 | 3 |
| 使用之前 | 4-5 |
| 可播放的光碟 | 4 |
| 預防措施 | 5 |
| 光碟的注意事項 | 5 |
| 關於符號 | 5 |
| 前置板和顯示窗 | 6 |
| 遙控器 | 7 |
| 後置板 | 8 |

準備

| | |
|---------------------|-------|
| 連接 | 9-10 |
| 連接至電視機 | 9 |
| 連接至選擇設備 | 10 |
| 操作之前 | 11-14 |
| 一般說明 | 11 |
| 螢幕顯示 | 11 |
| 初始設置 | 12-14 |
| ● 初始設置的一般操作 | 12 |
| ● 語言 | 12 |
| ● 畫面 | 12 |
| ● 聲音 | 13 |
| ● 其他(DRC/Vocal/PBC) | 13 |
| ● 父母控制 | 14 |

操作



| | |
|----------------------------|-------|
| DVD和影音光碟的操作 | 15-17 |
| 播放DVD和影音光碟 | 15 |
| 一般特點 | 15 |
| ● 移至另一個標題(TITLE) | 15 |
| ● 移至另一章節/曲目(CHAPTER/TRACK) | 15 |
| ● 慢動作播放 | 15 |
| ● 靜止畫面和逐格播放 | 16 |
| ● 找尋 | 16 |
| ● 隨意 | 16 |
| ● 重放 | 16 |
| ● A-B段重覆 | 16 |
| ● 時間搜索 | 16 |
| ● 3D環繞聲 | 16 |
| ● 圖像放大 | 17 |
| ● 標記搜索 | 17 |
| DVD專用特點 | 17 |
| ● 標題項目 | 17 |
| ● 光碟語言選擇 | 17 |
| ● 鏡頭角度 | 17 |
| ● 改變光碟語言 | 17 |
| ● 字幕 | 17 |

| | |
|----------------|-------|
| 音樂光碟和MP3光碟操作 | 18 |
| 播放音樂光碟和MP3光碟 | 18 |
| ● 暫停 | 18 |
| ● 移至另一曲目 | 18 |
| ● 重放播放曲目/全部/關 | 18 |
| ● 搜索 | 18 |
| ● 隨機播放 | 18 |
| ● A-B段重覆 | 18 |
| ● 3D環繞聲 | 18 |
| ● 改變音響頻道 | 18 |
| 編輯播放 | 19 |
| 編輯播放音樂光碟和MP3光碟 | 19 |
| 編輯播放影音光碟 | 19 |
| ● 重複播放編輯曲目 | 19 |
| ● 從編輯表中刪除曲目 | 19 |
| ● 刪除整個編輯表 | 19 |
| 附加說明 | 20-22 |
| 最近環境記憶 | 20 |
| 螢幕保護程序 | 20 |
| 影視模式設置 | 20 |
| 控制電視機 | 20 |
| MP3光碟的注意事項 | 21 |

參考

| | |
|---------|----|
| 發現和解決問題 | 22 |
| 語言代碼目錄 | 23 |
| 國別設定目錄 | 24 |
| 規格 | 25 |

關於指南的符號

-  表示可能引起機器本身損壞或其他物質損失的危險。
-  表示本機器的專有操作特點。
-  表示使操作更容易的提示。

使用之前

可播放的光碟

| | |
|---|----------------------------------|
|  | DVD (8cm/12cm 光碟) |
|  | 影音光碟 (VCD) (8cm/12cm 光碟) |
|  | 音樂光碟 (Audio CD) (8cm/12cm 光碟) |

此外，本機器還可以播放含有音樂標題或MP3文件的SVCD、CD-R或CD-RW。

N 注意

- 根據錄音機或CD-R/RW光碟，有些CD-R/RW光碟不能在此機上播放。
- 此機內部播放含有MP3以外的數據和CD-DA數據的光碟。
- 不要在光碟兩面粘貼封條或標籤(有標籤的一面和錄制的一面)。
- 不要使用不規則形狀的光碟(例如心形或八角形)。這樣會引起故障。

N 關於數位影音光碟和影音光碟的注意事項

數位影音光碟(DVD)和影音光碟(VCD)的一些播放操作可能已被軟件製造商故意固定。

因為本機器是根據軟件製造商設計的光碟內容播放數位影音光碟(DVD)和影音光碟(VCD)的，本機器的一些播放特點可能無法使用，也可能會添加其他功能。

也請參照數位影音光碟(DVD)和影音光碟(VCD)所附的指南。一些為商業目的而製作的數位影音光碟(DVD)可能無法在本機器上播放。

DVD播放機和DVD(數位影音光碟)的地區編碼本DVD播放機是為地區“3”編碼的DVD軟件設計和製造的。

一些DVD標籤上的地區編碼表示哪些類型的播放機可以播放這些光碟。

本播放機只可以播放標識為“3”或“ALL”的DVD。

如果試圖播放其他光碟，電視機螢幕上會出現“Check Regional Code”(檢查區號)的信息。一些DVD可能沒有地區編碼，即使它們的播放受地區限制所禁止。



N DTS編碼光碟的注意事項

為了避免可能對音響系統造成的損害。在播放這種光碟之前調低音量、逐漸調節音量並保持低音量。要欣賞DTS數位環繞TM播放，本播放機的數位輸出必須連接至一個外部5.1頻道的DTS數位環繞TM解碼器系統。

關於光碟的術語

標題(僅限於DVD)

主電影內容或具有特點的內容、其他特點內容、音樂集。每一個標題帶有一個可以容易地查找的標題參考數字。

章節(僅限於DVD)

比標題小的畫面或音樂片段組成部份。

一個標題由一章或幾章組成。

每個章節具有一個章節數字，使您可以查找所需要的章節。根據光碟不同，可能沒有錄制章節。

曲目(僅限於影音光碟和音樂光碟)

影音光碟或音樂光碟的畫面或音樂片段的組成部份。每一個曲目具有一個曲目數字，使您可以查找所需要的曲目。

場面

在具有PBC(預覽章節)功能的影音光碟中，活動畫面和靜止畫面所被分成的部份稱為場面。每一個場面在項目螢幕中顯示，並具有一個場面數字，使您可以查找所需要的場面。

一個場面由一個或數個曲目組成。

影音光碟的類型

有兩種類型的影音光碟：

具有PBC功能的影音光碟(2.0版本)

PBC(預覽章節)功能可以使您通過項目、搜索功能或其他類似電腦的操作與系統互動。而且如果光碟中有的話，可以播放高清晰度的靜止畫面。

不具有PBC功能的影音光碟(1.1版本)

用與音樂光碟同樣的方法操作，這些光碟可以播放影視畫面和聲音，但不具有PBC功能。

使用之前(繼續)

預防措施

播放機的管理

搬運播放機時

原搬運硬紙箱和包裝材料遲早會派上用場。為最大限度保護播放機，像出廠時的包裝一樣包裝播放機。

安置播放機時

在播放期間，附近的電視機、錄像機和收音機的畫面或聲音會扭曲或失真。在這種情況下，將播放機安置在距電視機、錄像機和收音機較遠的地方，或取出光碟後關掉播放機。

保持外部表面的清潔

不要在播放機附近使用揮發性的液體如殺蟲劑。不要讓塑料產品的摩擦物長期接觸播放機。它們會在其表面留下痕跡。

清潔播放機

清潔機殼

使用軟的乾布。如果表面特別髒，可使用中性清潔劑溶液稍微弄濕的軟布。不要使用強的溶劑如酒精、汽油或稀釋劑，因為它們會損傷播放機的表面。

獲得清晰畫面

DVD(數位影視播放機)是一種高科技、精密度的設備。如果光學採集鏡和驅動部件太髒或過度磨損，畫面的品質就會降低。

建議每使用1000個小時、定期檢查和保養播放機(這根據操作環境而定。)

有關細節，請聯繫最近的經銷商。

光碟的注意事項

光碟的管理

不要觸摸光碟的播放一面。

拿光碟時拿住光碟的邊緣，這樣就不會在其表面留下手指印。

不要在光碟上粘貼紙或膠帶。



存放光碟

播放之後，把光碟放在其盒子裡。

不要把光碟暴露在直射陽光或熱源下，也不要放在停放的車子中而暴露在直射陽光下，因為汽車內的溫度會升得相當高。

清潔光碟

光碟上的手指印和灰塵會降低畫面質量，使聲音失真。在播放之前，用一塊兒乾淨的布清潔光碟。從中心向外擦拭光碟。

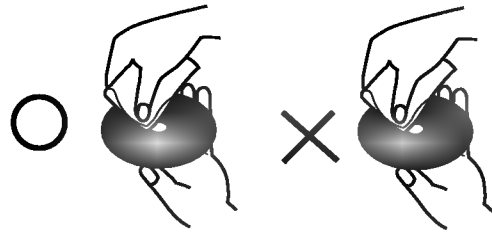

不要使用強溶劑如酒精、汽油、稀釋劑、商業用清潔劑或用於舊乙烯基唱片的抗靜電噴霧劑。

關於符號





關於 符號顯示

在操作期間，“”會出現在電視機螢幕上。

這項圖標表示用戶指南上說明的功能在這特殊的DVD上並不具備。

關於指南的光碟符號

標題有下列符號之一的的部份僅適用於該符號所標識的光碟。

-  數位影音光碟
-  具有PBC(預覽章節)功能的影音光碟。
-  不具有PBC(預覽章節)左5c能的影音光碟。
-  音樂光碟。
-  MP3光碟。

前置板和顯示窗

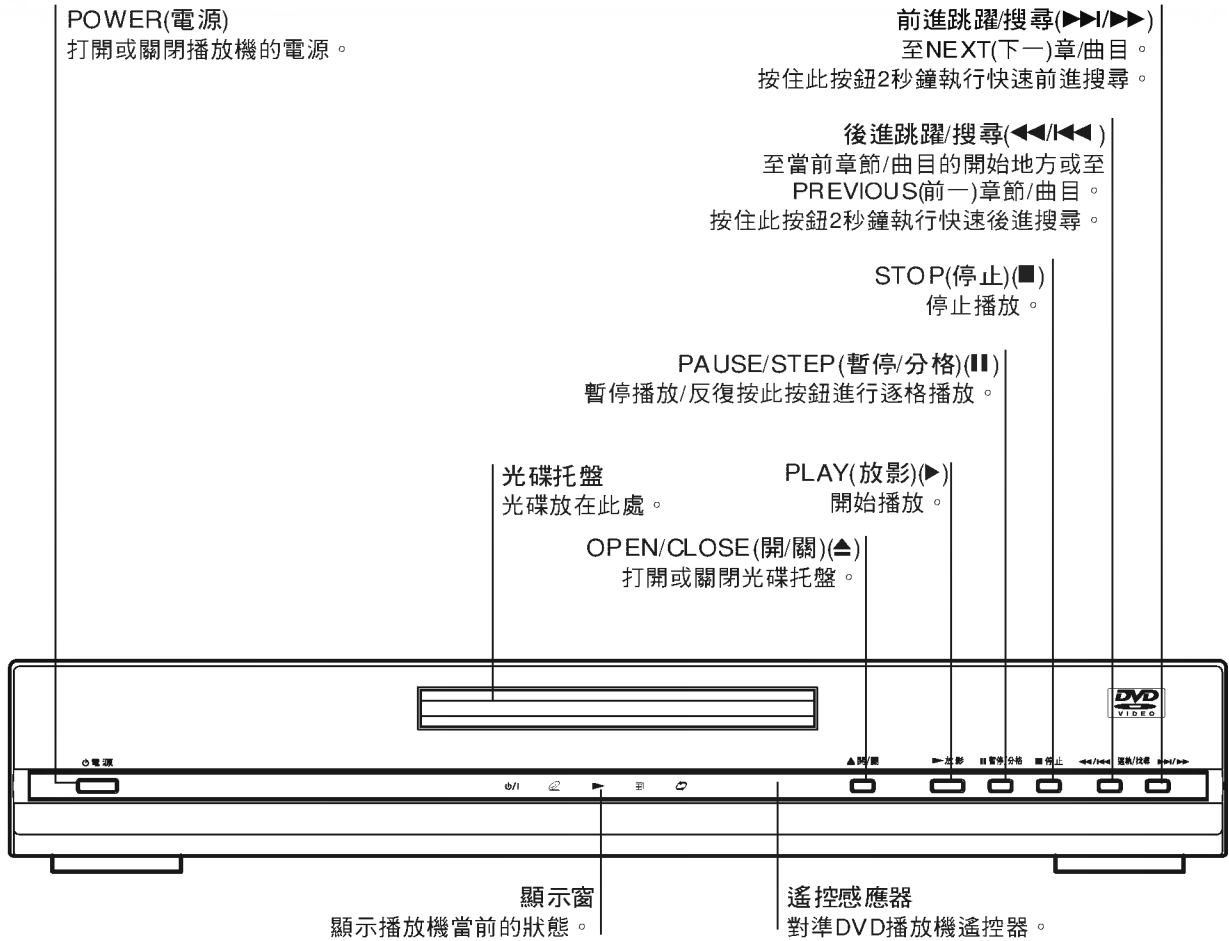

- 當播放機電源處於打開模式時，燈變綠。
- 當播放機處於待機模式（關閉）時，燈變紅。

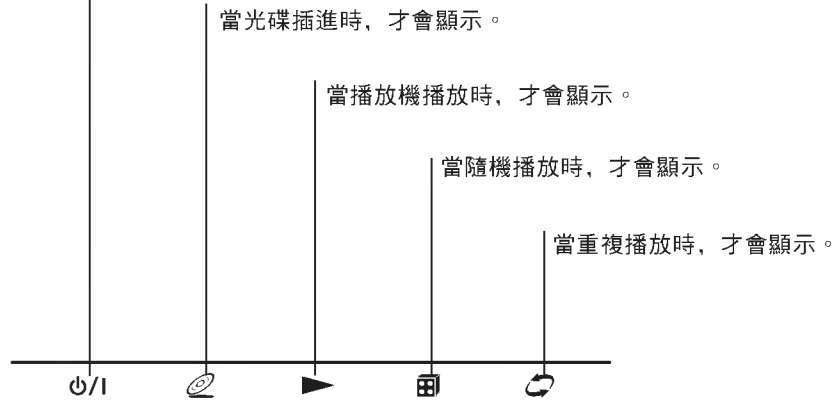

遙控器

DVD/TV 選擇按鈕
選擇遙控器的操作模式。

電源(POWER)
打開和關閉DVD播放機的電源。

顯示(DISPLAY)
進入項目顯示

◀▶▲▼ (左/右/上/下)
- 在項目中選擇項目
- 選擇電視機的頻道和調節電視機的音量。

項目(MENU)
進入DVD上的項目。

後進慢動作(SLOW) (◀◀)
後進慢動作播放。

PAUSE/STEP (暫停/分格) (⏸)
暫停播放/反復按此按鈕進行逐格播放。

停止(STOP) (■)
停止播放。

前進慢動作(SLOW) (▶▶)
前進慢動作播放。

0-9數字按鈕
0-9在項目中選擇編號的項目。

音響(AUDIO)
選擇音響語言(DVD)或聲道(光碟)。

字幕(SUBTITLE)
選擇字幕語言

角度(ANGLE)
選擇DVD的鏡頭角度。

設定(SETUP)
進入或移動設定項目。

記號(MARKER)
在播放中標識任何點。

找尋(SEARCH)
顯示MARKER SEARCH(記號找尋)項目。

開/關(OPEN/CLOSE)
開或關光碟托架。

SOUND/MUTE(靜音/環繞)
- 在播放光碟時選擇3D環繞。
- 關閉電視機聲音。

返回(RETURN)/TV/AV
- 移動設定項目
- 顯示具有PBC功能的影音光碟的項目。
- 選擇AUX A/V輸出頻道。

選擇/輸入(SELECT/ENTER)
確認項目選擇。

片頭(TITLE)
如果可能，顯示光碟的片頭項目。

前進選軌/找尋(SKIP/SCAN) (▶▶▶)
前進搜索*/前進至下一章節或曲目。

放影(PLAY) (▶)
開始播放。

後進選軌/找尋(SKIP/SCAN) (◀◀◀)
後進搜索*/後進至當前章節或曲目開始的地方或後進至前一章節或曲目。
* 按住此按鈕約2秒鐘，搜索功能啓動。

程式(PROGRAM)
進入或移動程序項目。

消除(CLEAR)
清除程序項目中的曲目號碼或MARKER SEARCH(記號找尋)項目中的標識。

連續(REPEAT)
連續播放章節、曲目、標題、全部。

A-B段重覆
重放順序。

隨意(RANDOM)
隨意播放曲目

放大(ZOOM)
放大影視圖像。

遙控器電池的安裝

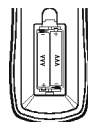

分開遙控器背面的電池蓋，裝入兩節R03(大小 AAA)電池，**+** 和 **-** 使其正確排放。

遙控器操作範圍

將遙控器對準遙控感應器後按按鈕。

- **距離:** 距遙控感應器的前端大約23英尺(7米)
- **角度:** 遙控器前端各方向約30°。



注意

不要混用新舊電池。千萬不要混用不同類型的電池(標準、鹼性電池等)。

後置板

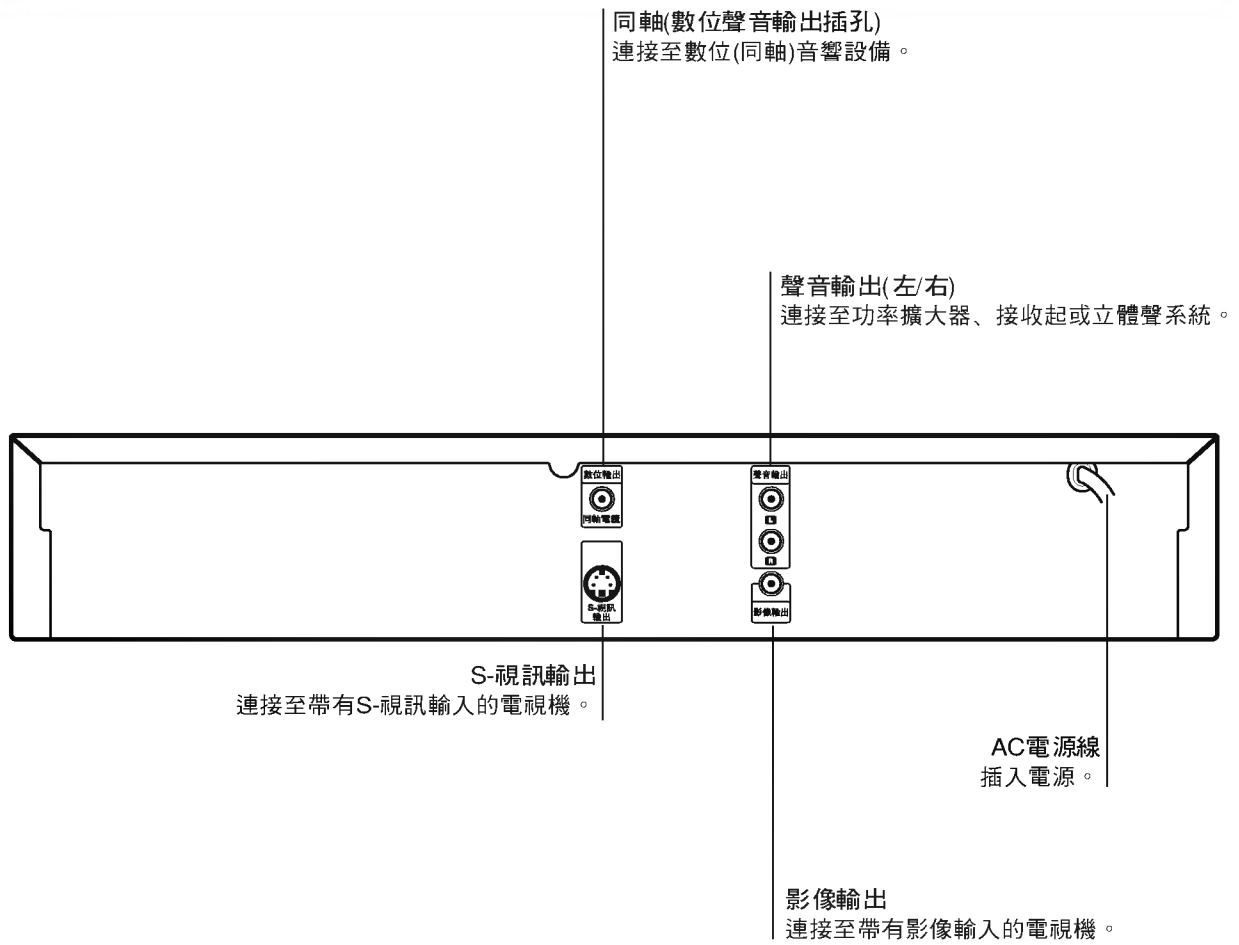

不要觸摸後面板上插孔的內片。靜電放電會造成播放機永久損壞。

連接

提示

- 根據想連接的電視機和其他設備，有各種方法連接播放機。只使用下列描述的一種連接方法。
- 根據需要參考電視機、立體聲系統或其他設備的說明書，作最佳連接。
- 爲了獲得較好的音響效果，將播放機的AUDIO OUT (聲音輸出)插孔連接至功率放大器、接收器、立體聲或聲音/影像設備的輸入插孔上。參見第10頁的“連接至選項設備”。

注意

- 確認本播放機直接連接至電視機上。將電視機調至正確的影像輸入頻道。
- 不要將本播放機的AUDIO OUT(聲音輸出)插孔連接至音響系統(錄音座)的耳機插孔。
- 不要通過VCR連接DVD播放機。DVD圖象可能會被複製保護系統弄扭曲。

連接至電視機

- 根據已有設備的功率，做下面連接中的一種。

視頻連接

- 1** 用提供的視頻線(V)將DVD播放機上的VIDEO OUT(影像輸出)插孔連接至電視機上的視頻插孔上。
- 2** 用提供的音頻線(A)將DVD播放機上的左和右AUDIO OUT(聲音輸出)插孔連接至電視機上的左/右音響插孔上。

S-影像連接

- 1** 用提供的S-影像線(S)將DVD播放機上的S-VIDEO OUT(S-影像輸出)插孔連接選擇。
- 2** 用提供的音頻線(A)將DVD播放機上的左和右AUDIO OUT(聲音輸出)插孔連接至電視機上的左/右音響插孔上。

電視機的背面

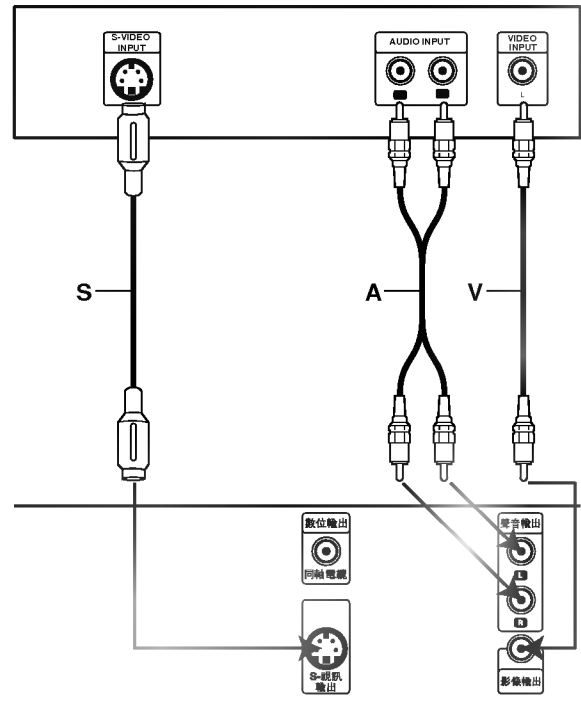

DVD播放機的背面

連接(繼續)

連接至選擇設備

連接至具有雙聲道模擬立體聲或杜比環繞聲的功率擴大器。

用提供的音頻線(A)將DVD播放機上的左和右AUDIO OUT(聲音輸出)插孔連接至功率擴大器、接收器或立體聲系統上的左/右音響插孔上。

連接至具有雙聲道數位立體聲(PCM)或具有多頻道解碼器(杜比數位(Dolby Digital™)、MPEG2或DTS)的聲音/影像接收器上。

1 將DVD播放機上的數位聲音輸出插孔(同軸X)連接至放大器上的相應插孔上。使用選擇的數位(同軸X)音頻線。

2 需要激活播放機的數位輸出。
(參見第13頁的“數位聲音輸出”)。

數位多頻道聲音

數位多頻道連接提供最佳的音品質量。為此，需要DVD播放機支持的一種或多種音響格式的多頻道聲音/影像接收器。檢查接收器說明書和接收器前端的特性。

注意：

由於DTS的許可協議，選擇DTS音響流時，數位輸出將是DTS數位輸出。

DVD播放機的背面

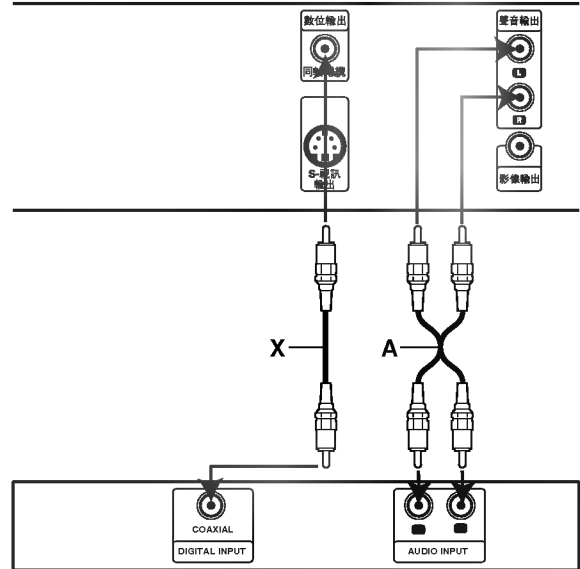

功率擴大器(接收器)

注

- 如果數位輸出的音響格式與接收器的功率不符，接收器將發出強的失真的聲音或根本不發出聲音。
- 如果接收器具有數位多頻道解碼器，只能通過數位連接六頻道數位環繞聲。
- 要查看螢幕顯示的當前DVD的音響格式，請按AUDIO(音響)按鈕。

操作之前



注意

在使用遙控器之前，按DVD或TV按鈕選擇要操作的設備。

一般說明

本使用說明書提供操作DVD的基本指南。一些DVD在播放時要求特殊操作或僅允許限制操作。發生這種情況時，電視機螢幕上出現符號。⊗表示本DVD播放機不允許這種操作或在此光碟上不能操作。

螢幕顯示

一般播放狀態可以顯示在電視機螢幕上。在項目上一些項目可以被改變。

螢幕顯示操作

1 在播放中按項目顯示按鈕。









2 按▲或▼選擇項目。
被選擇的項目會變亮。

3

按◀或▶改變項目的設置。

數字按鈕也可以被用作設置號碼(如標題號碼)。對一些功能來說，按SELECT/ENTER(選擇/輸入)進行設置。







暫時反饋字段圖標



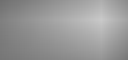

-  重放標題
-  重放章節
-  重放曲目(僅限於無PBC功能的影音光碟)
-  重放所有曲目(僅限於無PBC功能的影音光碟)
-  重放A-B
-  重放關閉
-  從此點繼續播放
-  禁止動作或無法操作。



注意

- 一些光碟可能不提供下面說明的螢幕顯示例子的所有特點。
- 如果按鈕被按住10秒鐘，螢幕顯示消失。

| 項目 | 功能(按▲/▼選擇所需的項目) | 選擇方法 |
|---------------|--|----------------------|
| 標題號碼 |  顯示當前標題號碼和標題的總數，跳躍至所需的標題號碼。 | ◀▶或數字按鈕，SELECT/ENTER |
| 章節號碼 |  顯示當前章節號碼和章節的總數，跳躍至所需的章節號碼。 | ◀▶或數字按鈕，SELECT/ENTER |
| 時間搜索 |  顯示已播放的時間和直接用已播放的時間搜索播放點。 | 數字按鈕，SELECT/ENTER |
| 聲音語言和數位聲音輸出模式 |  顯示當前音響聲音曲目語言、編碼方法和頻道號碼和改變設置。 | ◀▶ |
| 字幕語言選擇 |  顯示當前字幕語言和改變設置。 | ◀▶ |
| 角度 |  顯示當前角度號碼和角度的總數，改變角度號碼。 | ◀▶ |
| 聲音 |  顯示當前聲音模式，改變設置。 | ◀▶ |

| 項目 | 功能(按▲/▼選擇所需的項目) | 選擇方法 |
|------|---|----------------------|
| 曲目號碼 |  顯示當前曲目、曲目總數和PBC模式，跳躍至所需的曲目號碼。 | ◀▶或數字按鈕，SELECT/ENTER |
| 時間 |  顯示已播放時間(僅顯示) | - |
| 音響頻道 |  顯示音響頻道和改變音響頻道。 | ◀▶ |
| 聲音 |  顯示當前聲音模式，改變設置。 | ◀▶ |

操作之前(繼續)

初始設置

可以在播放機上設定個人喜好。

初始設置的一般操作

- 1 按SETUP(設定)按鈕。
出現設定項目。

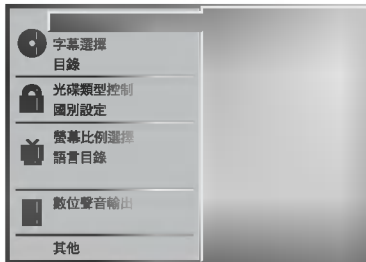

- 2 按▲/▼選擇所需項目。
螢幕顯示選定項目的當前設置和改變的設置。
- 3 選擇所需項目時，按▶按鈕，然後按▲/▼選擇所需的設置。
- 4 按SELECT/ENTER(選擇/輸入)確認自己的選擇。
一些項目需要其他步驟。
- 5 按SETUP(設定)、RETURN(返回)或PLAY(放影)按鈕跳出設定項目。

語言

光碟語言選擇

為光碟的項目、聲音和字幕選擇一種語言。

原有語言：光碟的原有語言設置被選擇。

其他：要選擇另外一種語言，根據第23頁語言編碼表按數字按鈕輸入相應的4位數字。如果輸入錯誤的語言編碼，按CLEAR(消除)按鈕。



項目語言選擇

為設定項目選擇一種語言。這是SETUP(設定)按鈕是看到的項目。

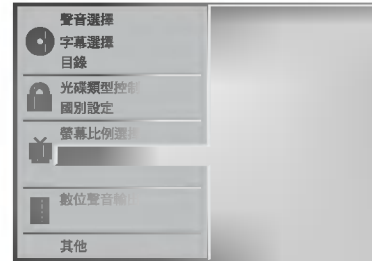

畫面

電視機視野

- 4:3螢幕模式：連接標準4:3電視機時選擇此項。顯示畫面上方和下方帶有掩飾條棒的劇院效果的圖像。
- 4:3全螢幕模式：連接標準4:3電視機時選擇此項。顯示修剪得時候電視機螢幕的畫面。畫面的兩邊被剪掉。
- 16:9寬螢幕模式：連接16:9寬螢幕模式電視機時選擇此項。

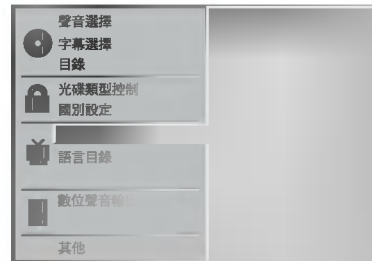

操作之前(繼續)

聲音

數位聲音輸出

每一個DVD都有數種聲音輸出選項。
根據使用的音響系統設置播放機的數位聲音輸出。

杜比數位轉換器：如果DVD播放機的DIGITAL OUT(數位輸出)插孔連接至杜比數位解碼器(或帶有杜比數位解碼器的功率放大器或其他設備)，選擇“杜比數位轉換器”。

HI-FI 音體轉換器：如果DVD播放機的DIGITAL OUT(數位輸出)插孔連接至帶有DTS解碼器、杜比數位解碼器或MPEG 解碼器的擴大器或其他設備，選擇HI-FI 音體轉換器。

轉換器：連接至雙聲道數位立體聲擴大器時選擇此選項。播放用杜比數位、MPEG1或MPGE2錄制系統錄制的DVD時，DVD播放機以轉換器2頻道方式輸出聲音。



採樣頻率

要改變採樣頻率設置，首先按上面的說明選擇所需的數位聲音輸出。

如果接收器或功率放大器不能處理96KHz信號時，選擇48KHz。做出此種選擇時，本播放機會自動將96KHz信號轉換為48KHz信號，這樣您的系統就可以對其進行解碼。如果接收器或功率放大器能處理96KHz信號時，選擇96KHz。做出此種選擇時，無需任何進一步操作，本播放機就可以處理每一種信號。

其他

可以改變DRC, Vocal(歌唱) 和 PBC的設置。

- 按▲/▼選擇所需項目，然後按SELECT/ENTER(選擇/輸入)。被選定項目的設置可以在開和關之間轉換。

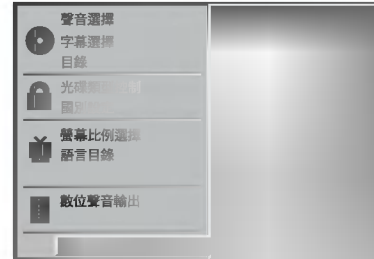

動態範圍控制(DRC)

由於採用了數碼音響技術，使用DVD格式，可以最精確、最逼真地收聽節目的聲音。但是您可能希望壓縮音響輸出的動態範圍(最大音量和最小音量之間的差異)。然後，您可以在不失去聲音的清晰度的情況下收聽電影的聲音。要獲得這樣的效果，將DRC設置為ON(開)。

Vocal(歌唱)

只有在播放多通道卡拉OK DVD(數位影視播放機)時才將歌唱設定為開。光盤上的卡拉OK通道將混入正常立體聲。

PBC(預覽章節)

將播放控制設置為ON(開)或(關)。

- 開：可以按照PBC播放具有PBC功能的影音光碟。
- 關：以播放音樂光碟的同樣方式播放具有PBC功能的影音光碟。

操作之前(繼續)

父母控制

光碟類型控制

DVD中的電影可能含有不適合兒童的場面。因此光碟中可能含有適用於整個光碟或光碟上某些場面的父母控制信息。這些場面為1至8個，而有時候有更適合的場面可供選擇。光碟類型控制根據國家而不同。父母控制特點可以使您禁止兒童播放這些光碟或播放一些可選擇的場面。

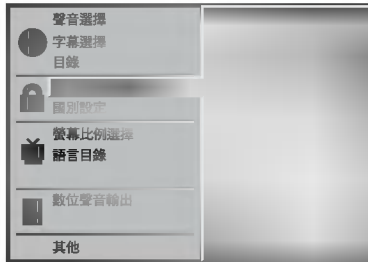

1 在設定項目使用 ▲ 和 ▼ 按鈕選擇“光碟類型控制”。

2 選擇了“光碟類型控制”後，按 ▶ 按鈕。

3 當您還沒有輸入密碼時：

利用數字按鈕輸入4位數的密碼創建一個4位數的個人安全密碼，然後按SELECT/ENTER(選擇/輸入)按鈕。再次輸入4位數密碼，按SELECT/ENTER(選擇/輸入)按鈕確認。

已輸入密碼時：

利用數字按鈕輸入4位數的個人安全密碼，然後按SELECT/ENTER(選擇/輸入)按鈕。

如果在按SELECT/ENTER(選擇/輸入)按鈕之前出錯，按CLEAR(消除)按鈕然後再輸入4位數安全密碼。

4 使用 ▲/▼ 按鈕從1到8中選擇一個光碟控制類型。

(1)有最少播放限制。(8)有最多的播放限制。

解碼：如果選擇解碼，父母控制無法工作。將播放光碟全部內容。

光碟類型控制1至8：一些光碟含有不適合兒童的場面。如果為播放機設置光碟類型控制，可以播有同樣光碟類型控制和較低光碟類型控制的所有光碟。較高的光碟類型控制場面將無法播放，除非光碟上含有供選擇的場面。可供選擇的場面必須有同樣的光碟類型控制或較低的光碟類型控制。如果沒有發現合適的選擇，播放將停止。要播放光碟，必須輸入4位數的密碼或改變光碟控制類型的標準。

5 按SELECT/ENTER(選擇/輸入)按鈕確認光碟類型控制選擇，然後按SETUP(設定)按鈕退出項目。

國別設定

輸入用於控制DVD類型的國家/地區區號，參照區號表(參見第24頁的“國別設定表”)。

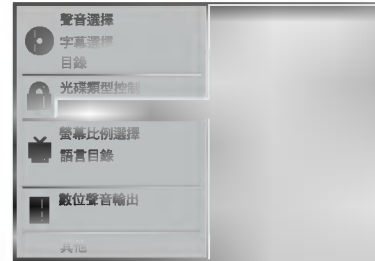

1 使用 ▲/▼ 按鈕在項目中選擇國別設定。

2 選擇了國別設定後，按 ▶ 按鈕。

3 按照左側“光碟類型控制”的步驟3。

4 使用 ▲/▼ 按鈕選擇第一個字母。

5 使用 ◀▶ 按鈕移動指針，使用 ▲/▼ 按鈕選擇第二個字母。

6 按SELECT/ENTER(選擇/輸入)按鈕確認國別設定選擇，然後按SETUP(設定)按鈕退出項目。

注意

更改區號時需要確認4位數的密碼(參見下面的“更改4位數區號”)。

更改4位數密碼

1 按照左上側的步驟1-2做(光碟類型控制)。

2 輸入舊的密碼，然後按SELECT/ENTER(選擇/輸入)按鈕。

3 使用 ▲/▼ 按鈕選擇更改，然後按SELECT/ENTER(選擇/輸入)按鈕。

4 輸入新的4位數密碼，然後按SELECT/ENTER(選擇/輸入)按鈕。

5 再次正確地輸入同樣的密碼，按SELECT/ENTER(選擇/輸入)按鈕確認。

6 按SETUP(設定)按鈕退出項目。

如果忘了4位數的密碼

如果忘了密碼，按照下面的順序清除當前的密碼。

1 按SETUP(設定)按鈕顯示設定項目。

2 使用數字按鈕輸入6位數數字“210499”。

4位數的密碼被清除。顯示器上出現“P CLr”。如果光碟托架關閉時，將出現此字幕。直到試其它功能才不在顯示器上出現。

3 按照左上側的步驟輸入新的密碼。

DVD和影音光碟的操作

播放DVD和影音光碟

播放設置

- 打開電視機，選擇連接DVD播放機的影像輸入源。
- 音響系統：打開音響系統，選擇連接DVD播放機的輸入源。

1 按OPEN/CLOSE(開/關)按鈕打開光碟托盤。

2 在托架上放入您選擇的光碟，有標籤的一面朝上。
放入雙面DVD時，確認想要播放的一面朝上。

3 按OPEN/CLOSE(開/關)按鈕關閉托盤。
電視機螢幕上出現READING(讀取)，自動開始播放。如果不開始播放，按PLAY(放影)按鈕。
在一些情況下，可能會出現光碟項目。

如果顯示項目螢幕

在放入含有項目的DVD或影音光碟後，可能會首先顯示項目螢幕。

使用◀/▶/▲/▼ 按鈕選擇要觀看的標題/章節，然後按SELECT/ENTER(選擇/輸入)按鈕開始播放。
按TITLE(片頭)或MENU(項目)按鈕返回項目螢幕。

- 使用數字按鈕選擇要觀看的曲目。
按RETURN(返回)按鈕返回項目螢幕。
- 項目設置和使用項目進行正確的操作順序可能會根據光碟的不同而不同。
按照每個項目螢幕上的指南操作。
在設置下也可以將PBC(預覽章節)設置為關閉。參見第13頁。

注意

- 如果父母控制被設置，光碟也不在光碟類型控制的設置範圍內，就必須輸入4位數的密碼和/或光碟必須被授權(參見第14頁的“父母控制”)。
- DVD有一個地區區號。
- 您的播放機將無法播放地區區號與您的播放機不同的光碟。本播放機的地區區號為3。

一般特點

注意

除非另外說明，使用遙控器進行所述的全部操作。一些特點在設定項目上也是可行的。

移至另一個標題(TITLE)



光碟有一個以上的標題時，您可以如下移至另一個標題：

- 播放停止時按DISPLAY(顯示)按鈕，然後按相應的數字按鈕(0-9)選擇標題號碼。

移至另一章節/曲目(CHAPTER/TRACK)



一個標題有一個以上的章節或一個光碟有一個以上的曲目時，您可以如下移至另一章節/曲目。

- 在播放中簡單地按SKIP/SCAN(選軌/找尋)◀◀ 或 ▶▶ 按鈕，選擇下一章節/曲目或返回當前章節/曲目開始的地方。
- 簡單地按兩次◀◀ 按鈕返回到前一章/曲目。
- 在播放中要直接至某一章節，按DISPLAY(顯示)按鈕。然後，按▲/▼ 選擇C(章節)(或影音光碟中，選擇曲目)。然後，使用數字按鈕(0-9)輸入章節/曲目的號碼。

注意

兩位數時，快速按數字按鈕。

慢動作播放

- 1 在播放中按SLOW(慢放)◀◀ 或 ▶▶ 按鈕。
播放機進入慢動作播放。
- 2 使用SLOW(慢放)◀◀ 或 ▶▶ 選擇所需速度：◀◀ 1/16, ◀◀ 1/8, ◀◀ 1/4 或 ◀◀ 1/2 (後退), 或 ▶▶ 1/16, ▶▶ 1/8, ▶▶ 1/4 或 ▶▶ 1/2 (前進)。
- 3 要退出慢動作播放，按PLAY(放影)按鈕。

注意

後退慢動作播放不適用於影音光碟。

DVD和影音光碟的操作

一般特點(繼續)



靜止畫面和逐格播放

- 1 在播放中按PAUSE/STEP(暫停/分格)按鈕。
播放機進入PAUSE(暫停)模式。
- 2 您可以反復按遙控器上的PAUSE/STEP(暫停/分格)進入逐格播放。

搜索

- 1 在播放中按住SKIP/SCAN(選軌/找尋) I◀◀ 或 ▶▶I 按鈕兩秒鐘。
播放機進入SEARCH(找尋)模式。
- 2 反復按住SKIP/SCAN(選軌/找尋) I◀◀ 或 ▶▶I 按鈕選擇所需的速度: ◀◀ X2, ◀◀ X4, ◀◀ X16, ◀◀ X100 (後退) 或 ▶▶ X2, ▶▶ X4, ▶▶ X16, ▶▶ X100 (前進)。
播放影音光碟時, 搜索速度的變化為: ◀◀ X2, ◀◀ X4, ◀◀ X8 (後退) 或 ▶▶ X2, ▶▶ X4, ▶▶ X8 (前進)。
- 3 要退出SEARCH(找尋)模式, 按PLAY(放影)按鈕。

隨機播放

- 1 在播放或處於停止模式時, 按隨機按鈕。
機器自動開始隨機播放, 並且顯示窗上顯示 。
- 2 要恢復至一般播放, 請再按隨機按鈕至顯示窗上不顯示 。

提示

在隨機播放中按SKIP/SCAN(選軌/找尋) I◀◀ 或 ▶▶I 按鈕, 播放機選擇另一標題曲目繼續隨機播放。

注意

該功能只適用於DVD卡拉OK光碟和不具有PBC(預覽章節)功能的影音光碟。

重放



DVD -重放章節/標題/關閉

- 1 要重放播放當前正在播放的章節, 按REPEAT(連續)。
重放播放章節的圖標出現在電視機螢幕上。
- 2 要重放播放當前正在播放的標題, 再次按REPEAT(連續)按鈕。
重放播放標題的圖標出現在電視機螢幕上。
- 3 要退出重放播放模式, 再一次按REPEAT(連續)按鈕。
重放播放關閉的圖標出現在電視機螢幕上。

影音光碟-重放播放曲目/全部/關閉。

- 1 要重放播放當前正在播放的標題曲目, 按REPEAT(連續)按鈕。
重放播放曲目的圖標出現在電視機螢幕上。
- 2 要重放播放當前正在播放的光碟, 再次按REPEAT(連續)按鈕。
重放播放全部的圖標出現在電視機螢幕上。
- 3 要退出重放播放模式, 再一次按REPEAT(連續)按鈕。
重放播放關閉的圖標出現在電視機螢幕上。

注意

在具有PBC(預覽章節)功能的影音光碟上, 必須在設定項目上將PBC(預覽章節)設置為關閉來使用重放播放功能。參見第13頁。

A-B段重覆



要重放播放一個標題中的順序:

- 1 在所選擇的開始播放的點按A-B按鈕。
A 出現在電視機螢幕上。
- 2 在所選擇要結束的點再次按A-B按鈕。
A-B出現在電視機螢幕上, 重放播放順序開始(顯示窗上顯示 )。
- 3 要取消順序, 按A-B按鈕。

時間搜索

時間搜索功能使您能夠在光碟上選定的任何時間開始播放。

- 1 在播放中按DISPLAY(顯示)按鈕。螢幕顯示出現在螢幕上。
時間搜索框中顯示當前光碟的已播放時間。
- 2 10秒鐘內在螢幕顯示中按▲/▼ 按鈕選擇時間搜索圖標。“:--:--” 出現在時間搜索框中。
- 3 10秒鐘內使用數字按鈕輸入所要開始的時間。在框中自左至右輸入小時、分鐘和秒鐘。
如果輸入了錯誤的數字, 按CLEAR(消除)刪除輸入的數字。然後輸入正確的數字。
- 4 10秒鐘內按SELECT/ENTER(選擇/輸入)按鈕確認開始時間。
從在光碟上選定的時間開始播放。如果輸入了一個無效的時間, 將從當前點開始播放。

3D環繞聲

本播放機可產生3D環繞聲效果, 從兩個普通的立體聲喇叭中模擬多聲道音響播放, 來收聽通常需要5個或更多喇叭才能收聽的家庭影院系統的多聲道音響。

- 1 在播放中按SOUND(環繞)按鈕選擇“3D SUR”(3D環繞聲)。
- 2 要關閉3D環繞聲效果, 再按SOUND(環繞)按鈕選擇“NORM(正常)”。

DVD和影音光碟的操作

一般特點(繼續)

圖像放大

圖像放大功能使您可以放大影視圖像並移動放大的圖像。

- 1 在播放或靜止播放中按ZOOM(放大)按鈕激活圖像放大功能。
如果反復按ZOOM(放大)按鈕，放大倍率可增加到16倍。
- 2 使用◀▶▲▼按鈕通過放大的畫面。
- 3 按CLEAR(消除)繼續正常播放或返回暫停的圖像。

注意

- 一些DVD不能使用圖像放大功能。
- 圖像放大功能不適用於多角度畫面。

標記搜索



您可以從記憶的點開始播放。最多可記憶9個點。
要輸入標記，按照下列步驟。

- 1 在光碟播放中，播放到想要記憶的地方時按MARKER(記號)按鈕。
標識圖標出現在電視機螢幕上。
- 2 重放第一步，在一個光碟最多輸入9個標識點。

查找標記的場面

- 1 在播放中按SEARCH(找尋)按鈕。
MARKER SEARCH(記號找尋)項目出現在電視機螢幕上。
- 2 在10秒鐘內，按◀▶選擇想要查找的標記號碼。
- 3 按SELECT/ENTER(選擇/輸入)按鈕。
從標記的場面開始播放。
- 4 要取消MARKER SEARCH(記號找尋)項目，按SEARCH(找尋)按鈕。

要清除標記場面

- 1 在播放中按SEARCH(找尋)按鈕。
MARKER SEARCH(記號找尋)項目出現在電視機螢幕上。
- 2 按◀▶選擇想要清除的場面號碼。
- 3 按CLEAR(消除)按鈕。
標記號碼從表中清除。
- 4 重放步驟2和3清除其他標記號碼。
- 5 要取消MARKER SEARCH(記號找尋)項目，按SEARCH(找尋)按鈕。

DVD專用特點

檢查DVD的內容：項目

DVD可能含有使您進入專用特點的項目。要使用光碟項目，按MENU(項目)按鈕。
然後按相應的數字按鈕選擇選項。或使用◀▶▲▼按鈕使選項變亮，然後按SELECT/ENTER(選擇/輸入)按鈕。

標題項目

- 1 按TITLE(片頭)按鈕。
如果當前標題有項目，項目會顯示在螢幕上。否則光碟目錄語言選擇出現在螢幕上。
- 2 項目會列出鏡頭角度、語言、字幕選項和標題的章節。
- 3 要取消項目，按TITLE(片頭)按鈕。

光碟語言選擇

- 1 按MENU(項目)按鈕。
顯示光碟目錄語言選擇。
- 2 要取消項目，再次按TITLE(片頭)按鈕。

鏡頭角度



如果光碟含有不同相機角度錄制的鏡頭，你可在播放期間換到不同的相機角度。

- 在播放中反復按ANGLE(角度)按鈕選擇所需角度。
當前鏡頭角度的號碼出現在顯示螢幕上。

改變光碟語言



在播放中反復按AUDIO(音響)按鈕收聽不同的光碟語言或光碟曲目。

字幕



在播放中反復按SUBTITLE(字幕)按鈕觀看不同的字幕語言。

注意

如果⊖出現，特點在光碟上無法使用。

音樂光碟和MP3光碟操作

播放音樂光碟和MP3光碟

此DVD播放機能播放放在CD-ROM、CD-R或CD-RW光碟格式化錄制的MP3。

在播放MP3錄製片前，請閱讀第21頁的MP3錄制。

- 1 放入一張光碟，關閉托盤。
項目出現在電視機螢幕上。



音樂光碟項目

MP3項目

- 2 按▲/▼按鈕選擇曲目，然後按PLAY(放影)按鈕。開始播放。
在播放期間，目前曲目播放過去時間將顯示在螢幕上。
光碟結束時停止播放。

- 3 在任何時候要停止播放，按STOP(停止)按鈕。

暫停

- 1 在播放中按PAUSE/STEP(暫停/分格)按鈕。
- 2 要返回播放，按PLAY(放影)按鈕或再次按PAUSE/STEP(暫停/分格)按鈕。

移至另一曲目

- 在播放中簡單地按SKIP/SCAN(選軌/找尋)◀◀或▶▶按鈕移至下一章節/曲目或返回當前章節/曲目開始的地方。
- 簡單地按兩次SKIP/SCAN(選軌/找尋)◀◀.按鈕返回到前一章/曲目。
- 如果是音樂光碟時，要直接至任何曲目，在播放中使用數字按鈕(0-9)輸入曲目號碼。



重放播放曲目/全部/關

- 1 要重放播放當前正在播放的標題曲目，按REPEAT(連續)按鈕。
重放播放曲目的圖標出現在項目螢幕上。
- 2 要重放播放光碟上的所有曲目，再次按REPEAT(連續)按鈕。
重放播放全部的圖標出現在項目螢幕上。
- 3 要退出重放播放模式，再一次按REPEAT(連續)按鈕。
重放播放關閉的圖標出現在項目螢幕上。

搜索

- 1 在播放中按住SKIP/SCAN(選軌/找尋)◀◀或▶▶.按鈕兩秒鐘。
播放機進入SEARCH(找尋)模式。
- 2 反復按住SKIP/SCAN(選軌/找尋)◀◀或▶▶.按鈕選擇所需的時間：◀◀ X2, ◀◀ X4, ◀◀ X8 (後退)或▶▶ X2, ▶▶ X4, ▶▶ X8 (前進)。
- 3 搜索速度和方向顯示在項目螢幕上。
- 4 要退出SEARCH(找尋)模式，按PLAY(放影)按鈕。

隨機播放

- 1 在播放中或播放停止時按RANDOM(隨機播放)按鈕。
機器自動開始隨機播放，在顯示窗上和項目螢幕上顯示“RAND.”或。
- 2 要恢復至一般播放，請再按隨機按鈕至顯示窗上和項目螢幕上不顯示“RAND.”或。

A-B段重覆

要重放播放一個順序。

- 1 在播放中按A-B按鈕選擇開始播放的點。
重放播放圖標和“A.”出現在項目螢幕上。
- 2 在所選擇要結束的點再次按A-B按鈕。
重放播放圖標和“AB”出現在項目螢幕上，開始重放播放順序。
- 3 要退出順序並返回正常播放，再次按A-B按鈕。
重放播放圖標和“OFF(關)”出現在項目螢幕上。

3D環繞聲

本播放機可產生3D環繞聲效果，從兩個普通的立體聲喇叭中模擬多聲道音響播放，來收聽通常需要5個或更多喇叭才能收聽的家庭影院系統的多聲道音響。

- 1 在播放中按SOUND(環繞)按鈕選擇“3D SUR”(3D環繞聲)。
- 2 要關閉3D環繞聲效果，再按SOUND(環繞)按鈕選擇“NORM(正常)”。

改變音響頻道

在播放中反復按AUDIO(音響)按鈕收聽不同的音響頻道(立體聲，左或右)。

編輯播放

編輯播放音樂光碟和MP3光碟

編輯播放使您可以將特定光碟中喜愛的曲目存儲在播放機的記憶中。

編輯播放可以存儲32個曲目(音樂光碟)或60個曲目(MP3光碟)。

- 1 放入一張光碟，關閉托盤。
項目出現在電視機螢幕上。
- 2 在播放中或停止模式按PROGRAM(程式)按鈕進入程序編輯模式。
回 項目螢幕右側編輯一詞的右邊程序標識。

N 注意

按程序按鈕退出程序編輯模式；回 標記將消失。

- 3 按▲/▼ 按鈕選擇選擇曲目，然後按SELECT/ENTER(選擇/輸入)按鈕將選定的曲目放到編輯表中。
- 4 重放步驟3將其他曲目放到編輯表中。

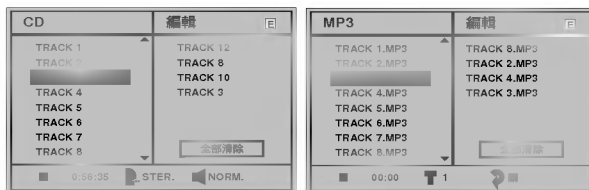

音樂光碟項目

MP3項目

- 5 按▶ 按鈕。
編輯表中最後選定的編輯曲目變亮。
- 6 按▲/▼ 按鈕選擇想要開始播放的曲目。
按TITLE(片頭)按鈕移至下一頁。
按MENU(項目)按鈕移至前一頁。
- 7 按PLAY(放影)按鈕開始播放。
按您編的曲目程序順序開始播放，並在項目螢幕上顯示“PROG.”。
編輯表中所有曲目播放完後播放停止。

編輯播放影音光碟

N 注意

在具有PBC(預覽章節)功能的影音光碟上，您必須使用編輯功能在設定項目上將PBC(預覽章節)設置為OFF(關)。

- 1 放入影音光碟，關閉托盤。
- 2 在播放停止時按PROGRAM(程式)按鈕。
出現VCD(影音光碟)編輯項目。



N 注意

按RETURN(返回)按鈕或PROGRAM(程式)按鈕退出編輯項目。

- 3 按照左側“編輯播放音樂光碟和MP3光碟”的第3至7步驟操作。

重複播放編輯曲目

- 要重放播放當前正在播放的曲目，按REPEAT(連續)按鈕。
重放播放的圖標出現在項目螢幕上。
- 要重放播放編輯表中的所有曲目，再按一次REPEAT(連續)按鈕。
播放全部曲目的圖標出現在項目螢幕上。
- 取消重複模式時按REPEAT(連續)按鈕三次。
在項目螢幕上將出清b重複關閉圖標。

從編輯表中刪除曲目

- 1 在播放中或停止模式按PROGRAM(程式)按鈕進入程序編輯模式。
回 出現標識。
- 2 按▶ 按鈕移至編輯表。
- 3 使用▲/▼ 按鈕選擇想要從編輯表中刪除的曲目。
- 4 按CLEAR(消除)按鈕。
該曲目被從編輯表中刪除。

刪除整個編輯表

- 1 按照上面“從編輯表中刪除曲目”中的步驟1-2操作。
- 2 使用▲/▼ 按鈕選擇“全部清除”，然後按SELECT/ENTER(選擇/輸入)按鈕。
光碟的整個編輯表將被刪除。
取出光碟時，編輯表也被清除。

從編輯播放中繼續進行正常播放

按 程序按鈕三分鐘至“PROG.”顯示器在顯示窗上消失。

附加說明

最後播放畫面記憶

本播放機可以記憶您觀看的最後一張光碟的最後畫面。即使從播放機取出光碟，關閉播放機，設置也會儲藏在記憶中。如果放入一個其設置被記憶的光碟，播放機將會自動找尋到最後的停止點。

注意

- 任何時候都可以使用記憶中儲藏的設置。
- 如果在開始播放之前關閉播放機，本播放機將不記憶光碟的設置。

螢幕保護程序

DVD播放機在停止模式5分鐘時，會出現螢幕保護程序的畫面。
螢幕保護程序執行5分鐘後，DVD播放機會自動關機。

影視模式設置

- 一些光碟的播放畫面會閃爍或在直線上蠕動。這表示垂直插補或隔行掃描不完全符合光碟要求。在這種情況下，改變影視模式可能會提高畫面質量。
- 要改變影視模式，在播放中按照DISPLAY(顯示)按鈕3秒鐘。新的可選擇影視模式號碼顯示在電視機螢幕上。檢查影視畫面質量是否提高。如果沒有提高，重放上面的操作直到畫面質量得到提高。
- 影視模式的變化順序：
MODE 1 → MODE 2 → MODE 3 → MODE 4 → MODE 5 → MODE 1
- 如果關閉電源，影視模式將恢復至初始狀態(MODE 1)。

控制電視機

播放機的遙控器可以控制DVD播放機，也可以控制LG電視機的一部份功能。
按照下列指南操作LG電視機。

1 在使用遙控器之前，按DVD或TV按鈕選擇要操作的設備。
要打開遙控模式(操作不同的設備)，必須首先按DVD或TV。

2 遙控器上的POWER(電源), CH(▲▼), VOL(音量)(◀▶), MUTE(靜音)和TV/AV按鈕可以用來操作LG電視機。

設定LG電視機的遙控器編碼

- 本遙控器支持LG電視機的兩種遙控編碼：編碼1和編碼2。
編碼1適用於NTSC系統或多制式的LG電視機。
編碼2適用於PAL系統的LG電視機。
- 播放機從工廠運出時，遙控器被設置為編碼1。
- 要將遙控器設置為編碼2，按下遙控器上的TV按鈕和數字“2”按鈕。(遙控器被設置為編碼2期間，如果更換遙控器的電池，設置恢復至編碼1)。
- 要將遙控器的設置恢復至編碼1，按下遙控器上的TV按鈕和數字“1”按鈕。

注意

如果遙控器不能操作您的電視機，試一下另一種編碼或使用隨LG電視機提供的原遙控器。
由於製造商使用的編碼的改變，我公司不能保證遙控器可以操作每一種型號的LG電視機。

附加說明(繼續)

MP3光碟的注意事項

關於MP3

- MP3文件是用MPEG1壓縮的音響數據，即音響層由3種文件編碼配置。我們把有“.mp3”擴展名的文件稱為“MP3文件”。
- 本播放機不能讀取文件擴展名不是“.mp3”的MP3文件。
- 本播放機也不能讀取文件擴展名是“.mp3”的假MP3文件。

與本播放機相符的MP3光碟限於下列幾類:

1. 採樣頻率僅限於44.1kHz(千赫茲)
2. 位速率在32 - 320kbps(字節)之內。
3. CD-R的物理格式應為“ISO 9660”。
4. 如果適用無法創建FILE SYSTEM(文件系統)的軟件如“Direct-CD”，就無法播放MP3文件。
建議使用可以創建ISO9660文件系統的“Easy-CD Creator”。
5. 單話路光碟要求MP3文件在第一個曲目中。
如果第一個曲目中沒有MP3文件，就無法播放MP3文件。
如果希望播放MP3文件，將光碟中的所有數據格式化或使用新光碟。
6. 我們建議不要使用CD-RW(燒錄)光碟。
請只使用已完成的CD-R光碟。
7. 文件名應使用8個或更少的符號，並且必須配以“.mp3”的擴展名如“*****.MP3”。
8. 不要使用諸如“_?!><+*}{[@] ; , . ,”之類的特殊字符。
9. 光碟上的全部文件數應少於200個。
10. 使用74分鐘的CD-R光碟(650M)，不要使用80分鐘的CD-R(700M)軟件。

本播放機要求光碟錄制符合一些技術標準，以取得最佳的播放質量。預先錄制的DVD自動會符合這些標準。有很多種類的可錄制的光碟格式(包括含有MP3文件的CD-R)。由於這個領域的技術尚未成熟，東芝無法保證所有種類的可錄制光碟都可以獲得最佳的播放品質。本指南手冊列出的技術標準只是作為一個指導。

消費者也應該注意要從互聯網上下載MP3文件和音樂需要獲得許可。我們公司無權做出這樣的許可。通常應該向版權所有者尋求許可。

發現和解決問題

在尋求售後服務之前，請按照下列可能出現問題的有關說明進行檢查。

| 問題 | 原因 | 改正 |
|------------------|--|---|
| 沒有電源 | <ul style="list-style-type: none"> ● 電源線沒有連接。 | <ul style="list-style-type: none"> ● 將電源線安全地插在牆上的插座上。 |
| 電源開，但是DVD播放機不工作。 | <ul style="list-style-type: none"> ● 沒有放入光碟。 | <ul style="list-style-type: none"> ● 放入光碟。(檢查光碟顯示器  是否在顯示窗上顯示。) |
| 沒有畫面 | <ul style="list-style-type: none"> ● 電視機沒有設置在接收DVD信號輸出上。 | <ul style="list-style-type: none"> ● 在電視機上選擇適當的影像輸入模式，使來自DVD播放機的畫面出現在電視機螢幕上。 |
| | <ul style="list-style-type: none"> ● 視頻線沒有連接。 | <ul style="list-style-type: none"> ● 連接視頻線。 |
| | <ul style="list-style-type: none"> ● 連接的電視機被關掉了。 | <ul style="list-style-type: none"> ● 打開電視機。 |
| 沒有聲音 | <ul style="list-style-type: none"> ● 音頻線連接的設備沒有設置在接收DVD信號輸出上。 | <ul style="list-style-type: none"> ● 選擇音響接收器的正確的輸入模式，以收聽來自DVD播放機的聲音。 |
| | <ul style="list-style-type: none"> ● 音頻線沒有連接。 | <ul style="list-style-type: none"> ● 連接音響線。 |
| | <ul style="list-style-type: none"> ● 音頻線連接的設備的電源被關掉了。 | <ul style="list-style-type: none"> ● 打開音頻線連接的設備。 |
| | <ul style="list-style-type: none"> ● 數位聲音輸出被設置在錯誤的位置。 | <ul style="list-style-type: none"> ● 將數位聲音輸出設置在正確的位置上，然後按POWER(電源)按鈕再次打開DVD播放機。 |
| 播放畫面的品質差。 | <ul style="list-style-type: none"> ● 光碟太髒。 | <ul style="list-style-type: none"> ● 清潔光碟。 |
| DVD不開始播放。 | <ul style="list-style-type: none"> ● 沒有放入光碟 | <ul style="list-style-type: none"> ● 放入光碟。(檢查光碟顯示器  是否在顯示窗上顯示。) |
| | <ul style="list-style-type: none"> ● 放入了不可播放的光碟。 | <ul style="list-style-type: none"> ● 放入可播放的光碟。(檢查光碟類型、彩色系統和地區區號。) |
| | <ul style="list-style-type: none"> ● 光碟的方向放反了。 | <ul style="list-style-type: none"> ● 將播放的一面向下放入光碟。 |
| | <ul style="list-style-type: none"> ● 光碟沒有放入導軌內。 | <ul style="list-style-type: none"> ● 將光碟正確地放入光碟托盤的導軌內。 |
| | <ul style="list-style-type: none"> ● 光碟太髒。 | <ul style="list-style-type: none"> ● 清潔光碟 |
| | <ul style="list-style-type: none"> ● 光碟類型控制被設置。 | <ul style="list-style-type: none"> ● 取消光碟類型控制功能或改變光碟類型控制標準。 |
| 遙控器無法正常工作。 | <ul style="list-style-type: none"> ● 遙控器沒有對準DVD播放機的遙控感應器。 | <ul style="list-style-type: none"> ● 將遙控器對準DVD播放機上的遙控感應器。 |
| | <ul style="list-style-type: none"> ● 遙控器距DVD播放機太遠。 | <ul style="list-style-type: none"> ● 在23ft(7m)內操作遙控器。 |
| | <ul style="list-style-type: none"> ● 在遙控器和DVD播放機之間有障礙物。 | <ul style="list-style-type: none"> ● 清除障礙物。 |
| | <ul style="list-style-type: none"> ● 遙控器中的電池沒電了。 | <ul style="list-style-type: none"> ● 用新電池更換。 |

語言代碼目錄

為初始設置輸入相應的區號“Disc Audio(聲音選擇)”，“Disc Subtitle”(字幕選擇)和/或“Disc Menu”(目錄)
(參見第12頁)。

| 代碼 | 語言 | 代碼 | 語言 | 代碼 | 語言 | 代碼 | 語言 |
|------|---------|------|--------|------|-------------|------|------------|
| 6565 | 阿富汗語 | 7079 | 法羅語 | 7678 | 林加拉語 | 8375 | 斯洛伐克語 |
| 6566 | 阿布哈西亞語 | 7082 | 法語 | 7679 | 老撾語 | 8376 | 斯洛文尼亞語 |
| 6570 | 南非荷蘭語 | 7089 | 弗里斯蘭語 | 7684 | 立陶宛語 | 8377 | 薩摩亞語 |
| 6577 | 阿姆哈拉語 | 7165 | 愛爾蘭語 | 7686 | 拉脫維亞語, 列托語 | 8378 | 修納語 |
| 6582 | 阿拉伯語 | 7168 | 蘇格蘭蓋爾語 | 7771 | 馬爾加什語 | 8379 | 索馬裡語 |
| 6583 | 阿薩姆語 | 7176 | 加裡西亞語 | 7773 | 毛利語 | 8381 | 阿爾巴尼亞語 |
| 6588 | 艾馬拉語 | 7178 | 瓜拉尼語 | 7775 | 馬其頓語 | 8382 | 塞爾維亞語 |
| 6590 | 阿塞拜疆語 | 7185 | 古吉特拉語 | 7776 | 印度西南部的馬拉亞拉語 | 8385 | 蘇丹語 |
| 6665 | 巴史克語 | 7265 | 豪撒語 | 7778 | 蒙古語 | 8386 | 瑞典語 |
| 6669 | 白俄羅斯語 | 7273 | 北印度語 | 7779 | 摩爾多瓦語 | 8387 | 斯瓦希裡語, 班圖語 |
| 6671 | 保加利亞語 | 7282 | 克羅地亞語 | 7782 | 馬拉地語 | 8465 | 泰米爾語 |
| 6672 | 比哈爾語 | 7285 | 匈牙利語 | 7783 | 馬來語 | 8469 | 泰盧固語 |
| 6678 | 孟加拉語 | 7289 | 亞美尼亞語 | 7784 | 馬耳他語 | 8471 | 塔吉克語 |
| 6679 | 藏語 | 7365 | 拉丁國際語 | 7789 | 緬甸語 | 8472 | 泰國語 |
| 6682 | 法國布裡多尼語 | 7378 | 印度尼西亞語 | 7865 | 璦魯語 | 8473 | 提格裡尼亞語 |
| 6765 | 加泰羅尼亞語 | 7383 | 冰島語 | 7869 | 尼泊爾語 | 8475 | 土庫曼語 |
| 6779 | 科西嘉語 | 7384 | 意大利語 | 7876 | 荷蘭語 | 8476 | 塔加路語 |
| 6783 | 捷克語 | 7387 | 希伯來語 | 7879 | 挪威語 | 8479 | 湯加語 |
| 6789 | 威爾士語 | 7465 | 希伯來語 | 7982 | 奧裡雅語 | 8482 | 土耳其語 |
| 6865 | 丹麥語 | 7473 | 依地語 | 8065 | 旁遮普語 | 8484 | 韃靼語 |
| 6869 | 德語 | 7487 | 爪哇語 | 8076 | 波蘭語 | 8487 | 特維語 |
| 6890 | 不丹語 | 7565 | 喬治亞語 | 8083 | 普什圖語 | 8575 | 烏克蘭語 |
| 6976 | 希臘語 | 7575 | 哈薩克語 | 8084 | 葡萄牙語 | 8582 | 烏爾都語 |
| 6978 | 英語 | 7576 | 格陵蘭語 | 8185 | 蓋丘亞語 | 8590 | 烏孜別克語 |
| 6979 | 世界語 | 7577 | 柬埔寨語 | 8277 | 列托羅曼斯語 | 8673 | 越南語 |
| 6983 | 西班牙語 | 7578 | 埃納德語 | 8279 | 羅馬尼亞語 | 8679 | 沃拉普克語 |
| 6984 | 愛沙尼亞語 | 7579 | 韓國語 | 8285 | 俄語 | 8779 | 沃洛夫語 |
| 6985 | 巴斯克語 | 7583 | 克什米爾語 | 8365 | 梵語 | 8872 | 科薩人使用的班圖語 |
| 7065 | 波斯語 | 7585 | 庫爾德語 | 8368 | 信德語 | 8979 | 約魯巴語 |
| 7073 | 芬蘭語 | 7589 | 吉爾吉斯語 | 8372 | 塞爾維亞-克羅地亞語 | 9072 | 中文 |
| 7074 | 斐濟語 | 7665 | 拉丁語 | 8373 | 僧伽羅語 | 9085 | 祖魯語 |

國別設定目錄

為初始設置輸入相應的區號“Country Code(國別設定)”(參見第14頁)。

| 代碼 | 語言 | 代碼 | 語言 | 代碼 | 語言 | 代碼 | 語言 |
|----|--------------------------|----|--------------------------------|----|---------------------------|----|--------------------------------|
| AD | Andorra | ER | Eritrea | LC | Saint Lucia | SC | Seychelles |
| AE | United Arab Emirates | ES | Spain | LI | Liechtenstein | SD | Sudan |
| AF | Afghanistan | ET | Ethiopia | LK | Sri Lanka | SE | Sweden |
| AG | Antigua and Barbuda | FI | Finland | LR | Liberia | SG | Singapore |
| AI | Anguilla | FJ | Fiji | LS | Lesotho | SH | Saint Helena |
| AL | Albania | FK | Falkland Islands | LT | Lithuania | SI | Slovenia |
| AM | Armenia | FM | Micronesia | LU | Luxembourg | SJ | Svalbard and Jan Mayen Islands |
| AN | Netherlands Antilles | FO | Faroe Islands | LV | Latvia | SK | Slovak Republic |
| AO | Angola | FR | France | LY | Libya | SL | Sierra Leone |
| AQ | Antarctica | FX | France (European Territory) | MA | Morocco | SM | San Marino |
| AR | Argentina | GA | Gabon | MC | Monaco | SN | Senegal |
| AS | American Samoa | GB | Great Britain | MD | Moldavia | SO | Somalia |
| AT | Austria | GD | Grenada | MG | Madagascar | SR | Suriname |
| AU | Australia | GE | Georgia | MH | Marshall Islands | ST | Saint Tome and Principe |
| AW | Aruba | GF | French Guyana | MK | Macedonia | SU | Former USSR |
| AZ | Azerbaijan | GH | Ghana | ML | Mali | SV | El Salvador |
| BA | Bosnia-Herzegovina | GI | Gibraltar | MM | Myanmar | SY | Syria |
| BB | Barbados | GL | Greenland | MN | Mongolia | SZ | Swaziland |
| BD | Bangladesh | GM | Gambia | MO | Macau | TC | Turks and Caicos Islands |
| BE | Belgium | GN | Guinea | MP | Northern Mariana Islands | TD | Chad |
| BF | Burkina Faso | GP | Guadeloupe (French) | MQ | Martinique (French) | TF | French Southern Territories |
| BG | Bulgaria | GQ | Equatorial Guinea | MR | Mauritania | TG | Togo |
| BH | Bahrain | GR | Greece | MS | Montserrat | TH | Thailand |
| BI | Burundi | GS | S. Georgia & S. Sandwich Isls. | MT | Malta | TJ | Tadjikistan |
| BJ | Benin | GT | Guatemala | MU | Mauritius | TK | Tokelau |
| BM | Bermuda | GU | Guam (USA) | MV | Maldives | TM | Turkmenistan |
| BN | Brunei Darussalam | GW | Guinea Bissau | MX | Mexico | TN | Tunisia |
| BO | Bolivia | GY | Guyana | MY | Malaysia | TO | Tonga |
| BR | Brazil | HK | Hong Kong | MZ | Mozambique | TP | East Timor |
| BS | Bahamas | HM | Heard and McDonald Islands | NA | Namibia | TR | Turkey |
| BT | Bhutan | HN | Honduras | NC | New Caledonia (French) | TT | Trinidad and Tobago |
| BV | Bouvet Island | HR | Croatia | NE | Niger | TV | Tuvalu |
| BW | Botswana | HT | Haiti | NF | Norfolk Island | TW | Taiwan |
| BY | Belarus | HU | Hungary | NG | Nigeria | TZ | Tanzania |
| BZ | Belize | ID | Indonesia | NI | Nicaragua | UA | Ukraine |
| CA | Canada | IE | Ireland | NL | Netherlands | UG | Uganda |
| CC | Cocos (Keeling) Islands | IL | Israel | NO | Norway | UK | United Kingdom |
| CF | Central African Republic | IN | India | NP | Nepal | UM | USA Minor Outlying Islands |
| CG | Congo | IO | British Indian Ocean Territory | NR | Nauru | US | United States |
| CH | Switzerland | IQ | Iraq | NU | Niue | UY | Uruguay |
| CI | Ivory Coast | IR | Iran | NZ | New Zealand | UZ | Uzbekistan |
| CK | Cook Islands | IS | Iceland | OM | Oman | VA | Vatican City State |
| CL | Chile | IT | Italy | PA | Panama | VC | Saint Vincent & Grenadines |
| CM | Cameroon | JM | Jamaica | PE | Peru | VE | Venezuela |
| CN | China | JO | Jordan | PF | Polynesia (French) | VG | Virgin Islands (British) |
| CO | Colombia | JP | Japan | PG | Papua New Guinea | VI | Virgin Islands (USA) |
| CR | Costa Rica | KE | Kenya | PH | Philippines | VN | Vietnam |
| CS | Former Czechoslovakia | KG | Kyrgyzstan | PK | Pakistan | VU | Vanuatu |
| CU | Cuba | KH | Cambodia | PL | Poland | WF | Wallis and Futuna Islands |
| CV | Cape Verde | KI | Kiribati | PM | Saint Pierre and Miquelon | WS | Samoa |
| CX | Christmas Island | KM | Comoros | PR | Puerto Rico | YE | Yemen |
| CY | Cyprus | KN | Saint Kitts & Nevis Anguilla | PT | Portugal | YT | Mayotte |
| CZ | Czech Republic | KP | North Korea | PW | Palau | YU | Yugoslavia |
| DE | Germany | KR | South Korea | PY | Paraguay | ZA | South Africa |
| DJ | Djibouti | KW | Kuwait | QA | Qatar | ZM | Zambia |
| DK | Denmark | KY | Cayman Islands | RE | Reunion (French) | ZR | Zaire |
| DM | Dominica | KZ | Kazakhstan | RO | Romania | ZW | Zimbabwe |
| DO | Dominican Republic | LA | Laos | RU | Russian Federation | | |
| DZ | Algeria | LB | Lebanon | RW | Rwanda | | |
| EC | Ecuador | | | SA | Saudi Arabia | | |
| EE | Estonia | | | SB | Solomon Islands | | |
| EG | Egypt | | | | | | |
| EH | Western Sahara | | | | | | |

規格

一般

| | |
|--------|---------------------------------|
| 電源要求 | AC 110 V, 60 Hz |
| 功率 | 14 W |
| 尺寸(大約) | 430 X 76.5 X 242 mm (寬 x 高 x 深) |
| 毛重(大約) | 2.8 kg |
| 操作溫度 | 5°C 至 40°C (41°F 至 104°F) |
| 操作濕度 | 5 % 至 90 % |

系統

| | |
|------|---|
| 激光 | 半導體激光 波長650 nm(毫微米) |
| 信號系統 | NTSC |
| 頻率反應 | DVD (PCM 96 kHz): 8 Hz 至44 kHz DVD (PCM 48 kHz): 8 Hz 至22 kHz CD: 8 Hz 至 20 kHz |
| 信噪比 | 大於100 dB(僅限於模擬輸出連接器) |
| 諧波失真 | 小於0.008% |
| 動態範圍 | 大於100 dB(DVD) 大於95 dB(CD) |

輸出

| | |
|------------|---|
| 影像輸出 | 1Vp-p 75 Ω, 同步陰性 |
| S-影像輸出 | (Y) 1.0 V (p-p), 75 Ω, 陰性同步, 最少DIN 4-pin x 1 (C) 0.3 V (p-p), 75 Ω |
| 音頻輸出(數位音頻) | 0.5 V (p-p), 75 Ω, RCA 插孔 x 1 |
| 音頻輸出(模擬音頻) | 2.0 Vrms (1 KHz, 0 dB), 330 Ω, RCA 插孔 (L, R) x 1 |

附件

| | |
|-----------|---|
| 視頻線 | 1 |
| 音頻線 | 1 |
| 遙控器 | 1 |
| 電池 | 2 |

- 若設計和規格有變化, 恕不通知。

在杜比實驗室的授權下製造。Dolby 和雙D符號為杜比實驗室的註冊商標。機密未出版著作版權 1992-1997 杜比實驗室。版權所有。

“DTS” 和 “DTS Digital Out” 為數位影院系統有限公司的註冊商標。



總公司:台北市堤頂大道二段477號7樓 (02) 26272788
松山服務中心:台北市八德路四段786號 (02) 27832542
板橋服務中心:板橋市信義路161號3樓 (02) 29510127
桃園服務中心:中壢市內壢中華路一段74號 (03) 4636062
新竹服務中心:新竹市延平路二段715號之2 (03) 5399708
中彰服務中心:台中縣烏日鄉長春街201項1號 (04) 23372932
嘉義服務中心:嘉義市蘭州四街40號 (05) 2852011
台南服務中心:台南市永華八街169號 (06) 2980632
高屏服務中心:高雄市建國四路101號 (07) 7135933
宜花服務中心:花蓮市福建街207號 (038) 357100
E-Mail: lgett@ms65.hinet.net
LG售後服務諮詢中心——免付費專線:0800-898-899

台灣樂金電器股份有限公司
LG TAISTAR ELECTRONICS TAIWAN CO., LTD.