



# **GSM Phone**

**USER'S MANUAL**

**MODEL : LG - 600**

Please read this manual carefully before operating your set. Retain it for future reference.



**LG-600 has a polished style which provides users' a better feel and convenience.**



All radio transmitters carry risks of interference with electronics in close proximity.



GSM Phones must be switched off at all times in an aircraft.



Do not activate near petrol stations, fuel depots, chemical plants or blasting operations.



Avoid use in hospitals : medical electronics, e.g. pacemakers and hearing aids can be affected.



Minor interference may affect TVs, radios, PCs, etc.



Do not hold the phone in your hand while driving.



Do not dismantle phone or battery.

## Please note:



Use only specified batteries and chargers as others can damage the phone.



Unusable batteries should be disposed of in accordance with relevant legislation.



Only use ORIGINAL accessories to avoid damage to your phone.

## Important Information

This user's guide contains important information on the use and operation of this phone. Please read all the information carefully for optimal performance and to prevent any damage to or misuse of the phone. Any changes or modifications not expressly approved in this user's guide could void your warranty for this equipment.

## Overview

<b>Accessories</b> .....	<b>10</b>
<b>Part of the Phone</b> .....	<b>11</b>
• Front of the Phone .....	11
• Rear of the Phone .....	12
<b>Key Description</b> .....	<b>13</b>
• Side of the Phone .....	14
• Alphanumeric Keys .....	15

## Display Information

<b>Display Information</b> .....	<b>16</b>
• On-Screen Icons .....	16

## Getting Started

<b>Installation</b> .....	<b>18</b>
• Installing the SIM Card .....	18
• Installing the Battery .....	19
• Charging the Battery .....	20
• Disconnecting the Charger .....	20
<b>Powering On Sequence</b> .....	<b>21</b>
<b>Access Codes</b> .....	<b>22</b>
• PIN1 code (4 to 8 digits) .....	22
• PIN2 code (4 to 8 digits) .....	22
• PUK1 code (4 to 8 digits) .....	22
• PUK2 code (4 to 8 digits) .....	22
• Security code (4 to 8 digits) .....	22
<b>Write and Read Messages</b> .....	<b>23</b>
• Write message .....	23
• Read message .....	23
<b>eZi Text</b> .....	<b>24</b>
• How to Use eZi Text .....	24

## **Call Functions**

<b>Making and Answering Calls</b> .....	<b>27</b>
• Making Calls .....	27
• Answering Calls .....	28
<b>Recent Numbers</b> .....	<b>29</b>
• Dialed Number .....	29
• Received Number .....	29
• Missed Number .....	29

## **Accessing the Menu**

<b>Phonebook</b> .....	<b>30</b>
• Search [Names 1] .....	30
• Search E-Mail [Names 2] .....	31
• Add Entry [Names 3] .....	31
• Add E-Mail [Names 4] .....	32
• Groups [Names 5] .....	33
• Speed Dials [Names 6] .....	35
• Delete all [Names 7] .....	35
• Memory [Names 8] .....	35
• Copy [Names 9] .....	36
• Service Dial Number [Names 10] (SIM dependent) .....	37
• Own Number [Names 11] .....	37
<b>MMI Structure</b> .....	<b>38</b>
<b>Using the Menu</b> .....	<b>42</b>
<b>Menu Navigation by scrolling</b> .....	<b>42</b>
<b>Shortcuts into Menus</b> .....	<b>42</b>
<b>Messages [Menu 1]</b> .....	<b>43</b>
• Write Message [Menu 1-1] .....	43
• Outbox [Menu 1-2] .....	44
• Inbox [Menu 1-3] .....	45

• Status Report [Menu 1-4] .....	46
• Call Voicemail [Menu 1-5] .....	47
• Cell Broadcast [Menu 1-6] .....	47
• Memory Status [Menu 1-7] .....	48
• Setting [Menu 1-8] .....	49
<b>Call Option [Menu 2] .....</b>	<b>50</b>
• Call Divert [Menu 2-1] .....	50
• Call Barring [Menu 2-2] .....	51
• Call Waiting [Menu 2-3] .....	52
• Sending Number [Menu 2-4] .....	53
• Closed User Group [Menu 2-5] .....	53
<b>Call Charge [Menu 3] - (SIM dependent) .....</b>	<b>54</b>
• Call Duration [Menu 3-1] .....	54
• Call Costs [Menu 3-2] .....	54
• Cost Settings [Menu 3-3] .....	55
<b>Security [Menu 4] .....</b>	<b>56</b>
• PIN Enable [Menu 4-1] .....	56
• Change Codes [Menu 4-2] .....	56
• Fixed Dial Number [Menu 4-3] .....	57
<b>Setting [Menu 5] .....</b>	<b>58</b>
• Network Selection [Menu 5-1] .....	58
• Phone Setting [Menu 5-2] .....	58
• Call Setting [Menu 5-3] .....	60
• Time Setting [Menu 5-4] .....	62
• Profiles [Menu 5-5] .....	63
<b>Accessories [Menu 6] .....</b>	<b>65</b>
• Scheduler [Menu 6-1] .....	65
• World Time [Menu 6-2] .....	67
• Calculator [Menu 6-3] .....	67
• Unit Convert [Menu 6-4] .....	67
• Game [Menu 6-5] .....	68
• PC Sync .....	68

<b>Voice Dial [Menu 7]</b> .....	<b>69</b>
• Training [Menu 7-1] .....	69
• Search [Menu 7-2] .....	69
• Setting [Menu 7-3] .....	70
• Delete all [Menu 7-4] .....	70
<b>Internet [Menu 8]</b> .....	<b>71</b>
• Home [Menu 8-1] .....	71
• Bookmarks [Menu 8-2] .....	71
• Profiles [Menu 8-3] .....	72
• Empty Cache [Menu 8-4] .....	72
<b>In Internet Menu</b> .....	<b>73</b>

### **Additional Functions**

<b>How to Send DTMF tones</b> .....	<b>74</b>
• Wait Characters .....	74
• Interrogating your Answering Machine(example) .....	74
• During a Call .....	74
<b>In-Call Options</b> .....	<b>75</b>
<b>How to Use Data and Fax Call</b> .....	<b>79</b>
• Making a Data or Fax call .....	79
• Making a Voice & Fax call .....	80
<b>Voice Memo</b> .....	<b>81</b>
• Voice Memo .....	81
• Voice Memo Menu .....	81
<b>Care and Maintenance</b> .....	<b>82</b>
<b>Technical Data</b> .....	<b>83</b>
• General .....	83
• Dimensions .....	83
• Ambient Temperatures .....	83

Check to make sure that you have all the parts shown below.



**Handset**



**Belt Clip**



**User's Guide**



**Handsfree Portable  
(PHF-10G)**



**Standard Battery**



**Warranty Card**



**Travel  
Adapter**

**<Optional Accessories>**

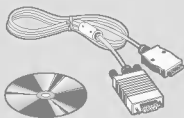

**Data Kit/CD  
(DK-10G)**

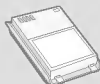

**Extended Battery  
(BEL-11G)**

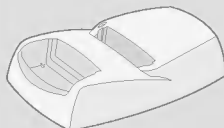

**Desktop Charger  
(DC-11G)**

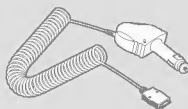

**Cigar Lighter Adapter  
(CLA-10G)**

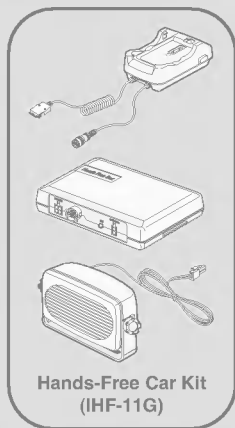

**Hands-Free Car Kit  
(IHF-11G)**

## Front of the Phone

---



- 1 Front LCD Screen
- 2 Hard Icons
- 3 Call Indicator Light
- 4 Antenna

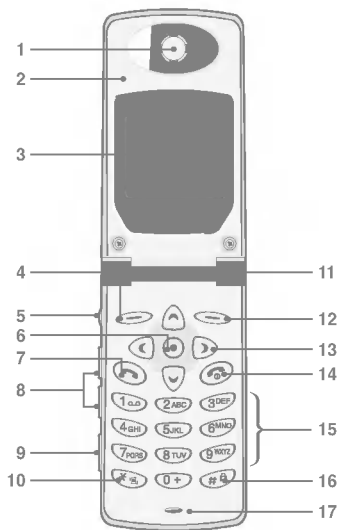

- 1 Earpiece
- 2 Active Folder
- 3 Display Screen
- 4 Soft Left Key
- 5 Record Key
- 6 Confirm Key
- 7 Send Key
- 8 Up/Down Side Key
- 9 Ear Microphone
- 10 Star Key
- 11 Call Indicator Light
- 12 Soft Right Key
- 13 Navigation Keys
- 14 END/PWR Key
- 15 Numeric Keys
- 16 Hash Key
- 17 Microphone

## Rear of the Phone



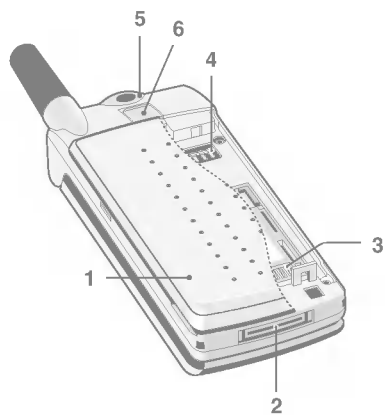









---





- |  |                            |
|--|----------------------------|
| <b>1 Battery Cover</b>   | <b>3 SIM Card Socket</b>   |
| <b>2 Cable Connector/<br/>Battery Charging<br/>Connector/<br/>Hands-Free Car kit<br/>Connector</b> | <b>4 Battery Terminals</b> |
|  | <b>5 Handstrap Hole</b>    |
|  | <b>6 Battery Lock</b>      |

The following shows key components of the phone.

## Keypad Description



Key	
	<b>Soft Left Key / Soft Right Key</b> Each of these keys performs the function indicated by the text on the display immediately above it.
  <b>Easy Key</b>	<b>WAP Hotkey</b> You can directly connect to WAP by pressing this key. <b>Navigation Keys</b> You can use these keys to scroll through names, phone numbers, menus or setting options. In a standby mode, if you press up/down navigation keys, you can see the "Dialed Number" "Received Number" and "Missed Number".
	<b>Send Key</b> You can dial a phone number and answer a call. If you press this key without entering a number, your phone shows the most recently dialed number.
  	<b>Numeric Keys</b> These keys are used mainly to dial in standby mode and enter numbers or characters in editing mode. When you press these keys for a long time. <ul style="list-style-type: none"><li>• Used to call your voice mail box by .</li><li>• Used to call for international call by .</li><li>• Used to call speed dials by  ~ .</li></ul>
	<b>Star Key</b> Used to enter to vibration mode by pressing this key for a long time.

Key	
	<p><b>Hash Key</b> Used to lock key by pressing this key for a long time.</p>
	<p><b>END/PWR Key</b> Used to end or reject a call. This key is also used as Power Key. You can power on and off by pressing this key for a long time.</p>

## Side of the Phone











---

### Keypad Description







Key	
	<p><b>Record Key</b> You can use voice memo by pressing this key for a long time.</p> <p><b>Reject Key</b> You can reject an incoming call by pressing this key for a few seconds without opening the folder.</p>
	<p><b>Up/Down Side Key</b> You can control the volume of key tone in standby mode with opened folder and also the listening volume during a call.</p>

## Alphanumeric Keys

The alphabet and numeric keypad mapping relation are listed as the following table.

Key	
	. ! ' ^ , - ? @ 1 _
	A B C 2 Ä Å Ã Ä Å Æ Ç a b c ä å á â ã ä æ ç
	D E F 3 È Ê É Ê def è é ê
	G H I 4 Ì Í Î Ï ħ i ħ i 4 Ì Í Î ħ i
	J K L 5 j k l
	M N O 6 Ñ Ñ Ó Ò Ô Õ Æ m n o ñ ò ó ô õ æ
	P Q R S 7 ß \$ p q r s \$
	T U V 8 Ū Ū Ū Ū Ū t u v Ū Ū Ū Ū
	W X Y Z 9 w x y z
	[Space Key] 0 Ø ø

### ● Notice

- In case of symbol mode, after entering the character, the mode is automatically converted to Capital letter mode. And if you want to enter another symbol character, find it to use the navigation keys,  and  key, press  key or  key to save. Also you can use the next symbol page with ,  .





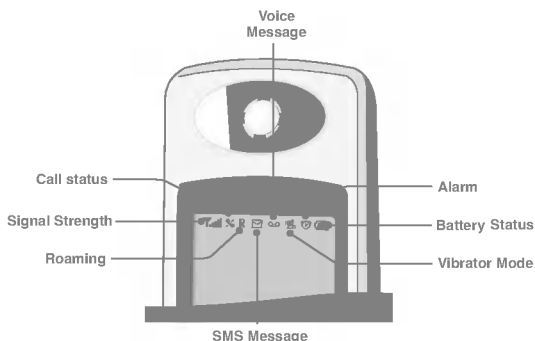



The screen displays several icons the following describe each of them you may see on the phone.

## On-Screen Icons







Icon/Indicator	
	Tells you the strength of the network signal.
	You are in no service area. / Call is connected.
	Shows that you are using a roaming service.
	You have received a new text message.
	You have received a voice message, depending on your subscription.
	All audible signals are turned off.
	All tones are switched off.
	The alarm has been set and is on.
	Tells you the status of the battery.

## Top Menu Icons

Icon	
	Messages
	Call Option
	Call Charge
	Security
	Setting
	Accessories
	Voice Dial
	Internet

## Result Icons

Icon	
	<b>Completed Message</b> Displayed when menu navigation is completed.
	<b>Information Message</b>
	<b>Save Message</b>
	<b>Warning Message</b> Displayed with error or warning message.

## ● Installing the SIM Card

Locate the SIM card socket in the back of the phone. Follow the steps below to install the SIM card.



1. Unlock the battery cover ❶ and lift it off ❷.

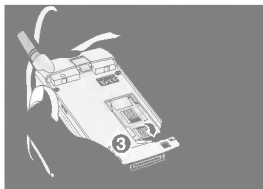

2. Flip the SIM holder ❸.



3. Slide the SIM card into the holder ❹.
  - Ensure the angled corner is positioned correctly and the contact is made.

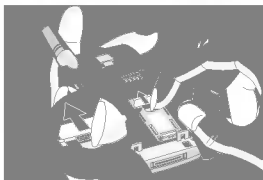

4. Close the SIM card holder, and move the holder lock lever up.

## ● Notice

- Before installing SIM card, please make sure that the phone is switched off and the battery is removed.
- The metal contact of the SIM card can be easily damaged by scratches. Pay special attention to the SIM card when you handle and install. Follow the instructions supplied with the SIM card.

## ● Installing the Battery

---



1. Place the top end of the battery on the phone. (See the picture left for purposes of illustration.)



2. Push the battery in until you hear a "CLICK" sound.



3. Close the battery cover.

## Charging the Battery

To connect the travel adapter to the phone you must install the battery.



1. Insert one end of the travel adapter into the bottom of the phone.

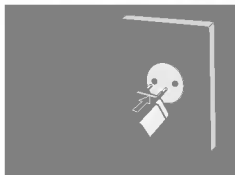

2. Connect the adapter to an AC wall outlet.  
Use only the included packing charger.



The usage times may be different depending on network service.

Standard	2.5 hours	100~150 hours	2 hours 30 min
Extended	3 hours	250 hours	4 hours

### Note

- The usage time may be different depending on the network environment and personal usage. For example, it can be affected by setting the light-up duration of backlight.

## Disconnecting the Charger



Disconnect the travel adapter from the phone by pressing its side buttons.

## ● Notice

- The battery delivered with your phone has to be fully charged before using it.
- Do not remove your battery or SIM card while charging.
- “Battery Charging” is displayed on the screen after connecting the travel adapter. Only if the battery is totally empty, Call Indicator Light will be on without displaying “Battery Charging”.
- The moving bars of battery icon will stop after charging completely.

## ● Note

- In case of the battery is not charged properly...
  1. After switching On/Off Power key, please try to recharge it.
  2. In case the battery is attached, please detach it from the phone. Then place it back to recharge it again.



In order to get started with your phone, follow the steps.

1. Press and hold  button until you hear a tone from your phone to switch on.
2. If PIN code request of your SIM card is enabled, your phone asks you to enter PIN code. Enter the PIN code, then your phone connects to a GSM network and the network name appears on the display shortly.
3. And then your phone goes to standby mode. If the PIN code is disabled, your phone connects to the network without the request of entering PIN code.

You can use the access codes described in this section to avoid unauthorised use of your phone. PIN1 / PIN2 codes and Security code can be changed by using [Menu 4-2]. See the following section.

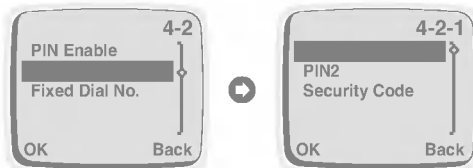

---

### **PIN1 code (4 to 8 digits)**

The PIN (Personal Identification Number) code usually protects your SIM card against unauthorized use. The PIN code is usually supplied with the SIM card. When the PIN code request is enabled [Menu 4-1-1], the code is asked each time you try to change PIN code or enable/disable PIN code request, or your phone is switched on. If you change the PIN code, mark a note of it but keep separate from the phone.

---

### **PIN2 code (4 to 8 digits)**

The PIN2 code, supplied with some SIM cards, is required to access some functions such as Advice of call charge, Fixed Dial number. These functions are only available if supported by your SIM card.

---

### **PUK1 code (4 to 8 digits)**

The PUK(Personal Unblocking Key) code is required to change a blocked PIN code. The PUK code may be supplied with the SIM card. If not, contact your local service provider for the code. If you lose the code, also contact your service provider.

---

### **PUK2 code (4 to 8 digits)**

The PUK2 code, supplied with some SIM cards, is required to change a blocked PIN2 code. If you lose the code, also contact your service provider.

---

### **Security code (4 to 8 digits)**



The security code protects the unauthorized use of your phone. It is usually supplied with the phone. This code is required to delete all phonebook entries.

## Write Message

---

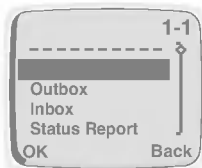
If you want to write the short message, you will follow the next procedure.











1. Press  [Menu].
2. Select **Messages** in main menu by pressing  [OK]. And then If you want to write a new message, select **Write Message** in the menu. If you want to modify the previous message, select **Outbox** in the menu, then you can edit the message by using eZi text editor or normal editor. If you want to write a reply message, select **Inbox** in the menu.

## Read Message

---

If you want to read the previous stored short message received before, you will follow the next steps.

1. Press  [Menu].
2. Then you can see the top menu. And select **Messages** by pressing  [OK].
3. When **Messages** menu is displayed, scroll to **Inbox** by using  and  and press  [OK].
4. Once you enter this menu, you can see the last received messages. Scroll to the desired message by using , . And if you want to exit Inbox menu, press  [Back]. While reading message, press  [Opt] to access the available options. You can see the explanation of **Option** in [Menu 1-3].

If you want to read the short message just received, you will follow the next steps.

1. When received a short message,  will be displayed on the screen.
2. Press  [OK], then you can read the just received message.

## How to Use eZi Text

---

The eZi Text allows the user to type easily and quickly. Simply pressing each key once for each character, you can get the words you want. Furthermore, the candidate is predicted along with other candidates that fit the letters typed thus far. So, you don't need to input entire characters to make the word.



### ■ How to change mode

This phone supports three kinds of edit mode : **eZi mode**, **Numeric mode** and **Letter mode**. To change mode just press  key, then you can select the one among three modes.

### ■ How to use in eZi mode



To input text in eZi mode, simply press each key once for each letter.

After inputting the character, you can see that the candidate is appeared in text box, which has a high priority. Also you can choose other candidates using  and .

### E.g. If you want to enter “Meet at church after lunch”.

To type “Meet”, the user types the letters on the keys requiring only one key-hit per letter. The candidate “Meet” is predicted along with other candidates which fit the letters typed thus far. The user uses the select “Meet”.

The user continues inputting characters in a similar manner for the rest of the message. Each candidate only requires a couple of key hits to find the target word.

Now lets demonstrate the predictive power. The word “lunch” is 5 letters long. Text input only requires 4 key hits before the word is predicted.

If at any time the user wants to input some punctuation, they press only  key to input punctuation.

For example, if you want to enter “you”, then press **g** key once. You can see “we”. Next, press **6** key, then you can see “you” in the text box. If the word isn’t shown, press **8** key, or search the word with **←** and **→**.

After entering characters, select the candidate you want with **0+** key.

### ● Notice

- You can change a language with **#**. And you can also change the capital form with **△** and **▽**. For example : you → You → YOU → Y.O.U → y.o.u.

### ■ How to use in numeric mode



You can use this mode to input number, change another mode by **\*#** key.

1. Change the input mode to Numeric.
2. Press the key you want to enter.

### ■ How to use in Letter mode



Capital Mode

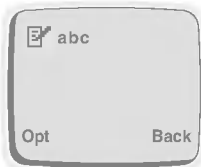



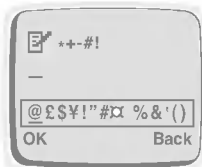

Small Mode



Symbol Mode

There are three sub modes in Letter mode: **Capital mode**, **Small mode**, and **Symbol mode**.

Key	
	changes another mode e.g. eZi mode → Numeric mode.
	changes Capital mode to Small mode or Small mode to Capital mode.
	enters Symbol mode by pressing this key for a long time.
 	moves next Symbol page in Symbol mode.





### ● Notice

- In case of Symbol mode, after entering the character, mode is automatically converted to CAP letter mode.



### ■ How to use user's dictionary

You can use user's dictionary in case of writing SMS. The eZi Text has user's dictionary. You can add a few words to user's dictionary and then the word has a high priority.





### ■ How to add word to user's dictionary

1. In the screen of eZi text mode press  [Opt] key.
2. Scroll to **Dictionary** menu, press  [OK] key.
3. Press  [Opt] key after entering word you want.
4. Scroll to **Add to UPD** menu, press  [OK] key.
5. If **Done** message is displayed in phone, it is added successfully to user's dictionary.
6. And you can check the word is added on **List Dictionary** menu.

### ■ How to erase word from user's dictionary

1. Scroll to **List Dictionary** menu.
2. Press  [OK] key after selecting word you want to delete.
3. In next screen, press  [Opt] key.
4. Press  [OK] key after selecting **Del from UPD**.
5. If **Done** message is displayed in phone, then it is deleted successfully from user's dictionary.

## Making Calls

1. Key in phone number including the area code. To edit a number on the display, press  to move cursor to the left, and press  to move cursor to the right.
2. Press  to call the number.
3. Press  to end the call (or to cancel the call attempt).





### ■ Voice Dial

1. If you select **Enable** in Setting [7-3], you can call by only voice.
2. When you open the flip, your phone display “Guide Message” and you will hear “Please say name”.
3. Then you must speak a programmed name which you want to call within 5 seconds.
4. Your phone will dial the number associated with that programmed name.







### ● Note

- You have to associate your voice to the desired no. in order to use this function. Refer to Menu 7 (Voice Dial Menu) for further information.



### ■ International Calls

1. Press and hold the  key for the international prefix. (+character replaces the international access code.)
2. Enter the country code, area code and phone number.
3. To call the number, press .

### ■ Making a Call using the Phonebook



1. In a standby mode, select **Names** by pressing  [Names] key.
2. When phonebook menu is displayed, you can select **Search** by pressing  [OK].
3. Key in the first letter of the name and press  [Search].
4. Use  and  key, reach the desired name.
5. Press  to dial.

## ■ Last Number Redial

1. Press  and then you will see the last dialed number.
2. Then press  one more if you want to dial to the number again.
3. If you want to dial the latest number by one key stroke, press and hold .

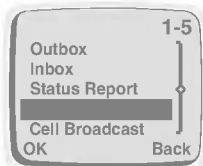
## ■ Calling your Voicemail Service



1. Press  until your phone goes to calling mode. Or you can call it by using [Menu 1-5]. If you want to use menu, see [Menu 1-5]. (Voicemail Services must be set up with your network operator.)
2. If the phone asks for the voicemail number, key it in and press  [OK]. You can obtain this number from your service provider. Also, you can edit this number later on.



## ■ Making Call by Speed Dials

See the Section **Phonebook - Speed Dials**.

## Answering Calls

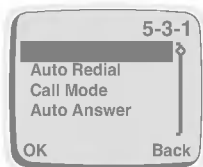

---



1. The way to answer an incoming call is dependent on setting of [Menu 5-3-1].
2. If you select **On** in Any Key Answer [Menu 5-3-1], you can answer an incoming call by pressing any key except . If you select **Off**, you can do it by opening the folder. If folder is already opened, you can also answer the call by pressing .
3. Press  or close folder to end the call.

## ■ Answering call during use of Ear-mike (Handsfree Portable):

Press the button on ear-mike for a few seconds to receive an incoming call while ear-mike is connected to the phone.

In a standby mode, when you press  or , these menu items below will be displayed. Dialed Number, Received Number and Missed Number can be saved in a Phonebook.

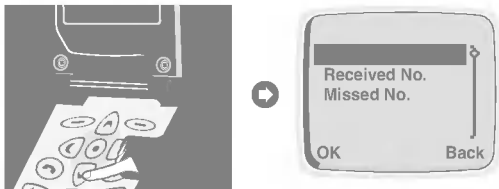

## **Dialed Number**

---

Shows recently dialed phone numbers that were not answered. After locating a phone number, you can make a call or erase the phone number.

## **Received Number**

---

Shows recently received phone numbers up to 10. After locating a phone number you can make a call(if the network provides the service) or erase the phone number.

## **Missed Number**

---

Shows recently missed incoming phone numbers up to 10. Those numbers that were called but were not answered. After locating a phone number, you can make a call or erase the phone number.

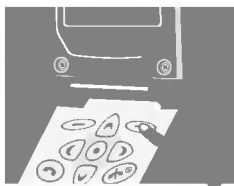

The phonebook has several menus from which you can choose. Press [Names] in a standby mode and then scroll to the desired item.

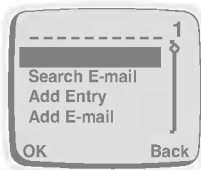

1	<b>Search</b>	Allows you to search for a specific name.
2	<b>Search E-Mail</b>	Allows you to search for E-Mail address by name.
3	<b>Add Entry</b>	Allows you to add new names and numbers.
4	<b>Add E-Mail</b>	Allows you to add new names and E-mail address.
5	<b>Groups</b>	Allows you to show group list.
6	<b>Speed Dials</b>	Allows you to assign up to 8(2-9) one- touch dial allocations.
7	<b>Delete all</b>	Allows you to erase all the data in either your phonebook or the SIM card by selecting the memory.
8	<b>Memory</b>	Allows you to select the preferred memory of Phone/SIM card or to view the memory status.
9	<b>Copy</b>	Allows you to copy entries from your Phone memory to SIM card or from SIM card to Phone memory.
10	<b>SDN</b>	Allows you to show the Service Dial Number entries.
11	<b>Own Number</b>	Allows you to enter and show your own numbers

## Search [Names 1]





(Calling from phonebook)

1. Open the phonebook first by pressing [Names] in a standby mode.
2. Select **Search** by pressing [OK] key.
3. Write the first letter or all character of required name and press [Search] then the name(s) will be displayed on the screen.





4. Scroll to highlight required name.
5. Press  [OK] to display the name and phone number.
6. If you want to call, press .

#### Note

- In this menu, you can edit or delete the number you selected. If you do not enter the name and press  [Search], then all entries will be displayed. If you want to find the name “David”, you may enter “D” by using the digit keys then you will see names starting with “D”, and you choose “David” by scrolling up/down to the required name “David”. On the window displayed name and phone number, you can edit or delete them by pressing  [Opt].

### **Search E-Mail [Names 2]**

---

1. Open the phonebook first by pressing  [Names] in a standby mode.
2. Scroll to highlight **Search E-Mail**, and press  [OK] to enter.
3. Write the first letter or all character of required name and press  [Search], then the name(s) will be displayed on the window.
4. Scroll to highlight the desired name.
5. Press  [OK] to display the E-mail address.

#### Note





- On the window displayed name and E-mail address, you can edit or delete the name and E-mail address by pressing  [Opt].

### **Add Entry [Names 3]**

---

You can add name and phone number by using this function. After editing, you can save either to the SIM card or to the Phone memory.

Phone memory capacity is 500 entries of personal number, and SIM card memory capacity of personal number depends on the service provider. You can also save 20 characters of name in the Phone memory and the SIM card memory each. The number of characters is dependent on SIM feature.





1. Open the phonebook first by pressing  [Names] in a standby mode.
2. Scroll to highlight **Add Entry**, and press  [OK] to enter.
3. Input a name to add.
4. Press  [OK], then the window for inputting number will be displayed.
5. Edit phone number.
6. Press  [OK], then memory selection window will be displayed. In this window, you can store the phone number in, either the SIM card or the Phone.
7. If the memory is available, you can add the entry. However, if the memory is full, then error message will be displayed and the menu will move to the previous step.

## Add E-Mail [Names 4]

---

You can add name and E-Mail address by using this function. After editing, you can save E-mail address only to the phone memory.

You can save up to 30 characters of E-mail name and 50 characters of E-mail address only in a Phone memory.

1. Open the phonebook first by pressing  [Names] in a standby mode.
2. Scroll to highlight **Add E-Mail**, and press  [OK] to enter.
3. Input the name using the keypad.
4. Press  [OK].
5. If Phone memory is available, then the message for inputting E-mail address will be displayed. However, if Phone memory is full, error message will be displayed. In order to add new entry, you need to delete old E-mail list first in Search E-mail menu.
6. Edit E-Mail Address.
7. Press  [OK] to save.





## Groups [Names 5]

---

By choosing this function, you can manage Group list, such as Member list, Add, Delete, Rename.

If you use **Add** menu, you can save up to 20 members in each group.

You can save up to 10 groups only in the Phone memory.



1. Open the phone book first by pressing  [Names] in a standby mode.
2. Scroll to **Groups** item then press  [OK] to enter this menu.
3. Every Group list will be displayed.
4. If you want to Add Group, select <Empty> and press  [Add].
5. Select and input a Group name that you want.
6. After pressing  [Opt] for a selected group, submenus below will be displayed.

### ● Notice

- Selecting this item does not mean that you can add new entry in the Groups. In order to add new entry in the Group, you need to choose Member list.





### ■ Member list:

This menu item has three submenus: Add New Entry, Add Being Entry and Delete Entry.

1. Select **Member list**, then press  [OK] to enter.
2. Then Member list will be displayed.
3. Select Member, and press  [Opt] to enter.
4. Then **Add New Entry**, **Add Being Entry** and **Delete Entry** will show up.
  - **Add New Entry** : You can add a new entry in the selected Group or phonebook.
  - **Add Being Entry** : You can add an existing entry by searching from phone book.
  - **Delete Entry** : You can delete a selected entry in a Group.





## ■ Rename:

You can change group name.

1. Scroll to highlight **Groups**, then press  [OK] to enter.
2. Scroll to highlight **Rename** item, then press  [OK] to enter.
3. Then Group Name editing window will be displayed.
4. Press  [OK] to rename, and press  [Back] to cancel.

## ■ Delete:

You can delete Group in the Group list.

1. Scroll to highlight **Groups**, then press  [OK] to enter.
2. Scroll to highlight **Delete**, then press  [OK] to enter.
3. Then confirmation message will be displayed.
4. Press  [OK] to delete, or press  [Back] to cancel.



### ● Notice

- Even though you delete a Group in the Group list, the entries will remain in memory.

## Speed Dials [Names 6]

---





You can associate any of the keys  to  with a Name list entry to give you direct access, with a single long key press in a standby mode.

1. Open the phonebook first by pressing  [Names] in a standby mode.
2. Scroll to **Speed Dials**, then press  [OK] to enter this menu.
3. Then Speed Dials list will be displayed.
4. There are three submenus: **Add**, **Change** and **Delete**. If you want to add Speed Dials number, select **<Empty>** and press  [Add]. You can change the Speed Dials number allocation by entering **Change** and delete the allocated speed dials number by entering **Delete**.

## Delete all [Names 7]



---

You can delete all stored numbers and names. This function may require Security code.

1. Open the phonebook first by pressing  [Names] in a standby mode.
2. Scroll to **Delete all**, then press  [OK] to enter this menu.
3. Then select the memory to erase: SIM card or Phone.
4. Warning message will be displayed to make sure your decision.
5. If you press  [OK] then you may be requested to enter Security Code '0000'.
6. Press  [OK] to erase, press  [Back] to cancel.

## Memory [Names 8]

---

1. Open the phonebook first by pressing  [Names] in a standby mode.
2. Scroll to **Memory**, then press  [OK] to enter this menu.
3. Then menu items below will be displayed.
  - **Select** : This feature allows you to select the memory: SIM card or Phone.
  - **Show Status** : This feature allows you to check the total memories and how many memories are used in your phonebook.

## Copy [Names 9]

---

You can copy entries from one memory to another. You can copy/move entries from SIM card memory to Phone memory once at a time or all at once. And you can copy/move entries from Phone memory to SIM card memory once at a time or all at once.

1. Open the phonebook first by pressing [Names] in a standby mode.
2. Scroll to **Copy**, then press [OK] to enter this menu.
3. Then submenus below will be displayed.

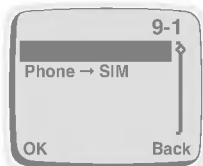

**SIM → Phone** : You can copy/move the entry from SIM Card to Phone memory.

**Phone → SIM** : You can copy/move the entry from Phone memory to SIM Card.

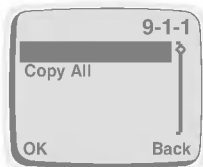

**One by One** : You can copy/move an entry once at a time.

**Copy All** : You can copy/move all entries at once.

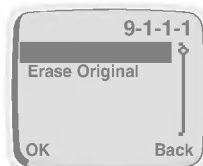

**Keep Original** : Both original and located entries are kept in memories.





**Erase Original** : Original entry is erased whereas located entry remains in the memory.

4. Select the entry to copy/move in the phonebook.
5. Press [OK] to copy/move, and press [Back] to cancel.

## **Service Dial Number [Names 10] (SIM dependent)**

---



Use this function to access a particular list of services provided by your network operator (if supported by the SIM card).

1. Open the phonebook first by pressing  [Names] in a standby mode.
2. Scroll to **SDN**, then press  [OK] to enter.
3. The names of the available services will be shown.
4. Use  and  to select a service.
5. Press  to call the service.

## **Own Number [Names 11]**

---

If you input your phone number, Own Number will show up.

1. Open the phonebook first by pressing  [Names] in a standby mode.
2. Scroll to **Own Number**, then press  [OK] to enter this menu.
3. The names of the available own number will be shown, if you input your name and number.



## 1 Messages

- 1-1 Write Message
- 1-2 Outbox
- 1-3 Inbox
- 1-4 Status Report
- 1-5 Call Voicemail
- 1-6 Cell Broadcast
- 1-6-1 CB Option
  - 1-6-1-1 On
  - 1-6-1-2 Off
- 1-6-2 Read
- 1-6-3 Topics
  - 1-6-3-1 SIM
    - 1-6-3-1-1 Add
    - 1-6-3-1-2 Delete
  - 1-6-3-2 Phone
    - 1-6-3-2-1 Add
    - 1-6-3-2-2 Select
    - 1-6-3-2-3 Delete
- 1-6-4 Languages
- 1-7 Memory Status
- 1-8 Setting
  - 1-8-1 Status Report
  - 1-8-2 Message Type
  - 1-8-3 Expiry Period
  - 1-8-4 SMS Centre
  - 1-8-5 Voice Centre
  - 1-8-6 Alert



## 2 Call Option

- 2-1 Call Divert
  - 2-1-1 Voice Calls
    - 2-1-1-1 Divert All Voice Calls
    - 2-1-1-2 Divert if not Reachable
    - 2-1-1-3 Divert if Busy
    - 2-1-1-4 Divert if No Reply
    - 2-1-1-5 Cancel All
  - 2-1-2 All Data Call
  - 2-1-3 All Fax Call
  - 2-1-4 Cancel All
- 2-2 Call Barring
  - 2-2-1 All Outgoing Calls
  - 2-2-2 Outgoing International calls
  - 2-2-3 Outgoing International except Home
  - 2-2-4 All Incoming Calls
  - 2-2-5 Incoming Calls When Roaming
  - 2-2-6 Cancel All
  - 2-2-7 Password Change
- 2-3 Call Waiting
- 2-4 Sending Number
- 2-5 CUG



### 3 Call Charge

- 3-1 Call Duration
  - 3-1-1 Last Call
  - 3-1-2 All Calls
  - 3-1-3 Incoming Call
  - 3-1-4 Outgoing Call
  - 3-1-5 Reset
- 3-2 Call Costs
  - 3-2-1 Last Call
  - 3-2-2 All Calls
  - 3-2-3 Reset
- 3-3 Cost Settings
  - 3-3-1 Call Cost Limit
  - 3-3-2 Set Tariff
  - 3-3-3 Sum. After Call



### 4 Security

- 4-1 PIN Enable
- 4-2 Change Codes
  - 4-2-1 PIN1
  - 4-2-2 PIN2
  - 4-2-3 Security Code
- 4-3 Fixed Dial No.



### 5 Setting

- 5-1 Network Selection
  - 5-1-1 Automatic
  - 5-1-2 Manual
- 5-2 Phone Setting
  - 5-2-1 Alert
  - 5-2-2 Backlight
  - 5-2-3 Key Tone Volume
  - 5-2-4 Ring Volume
  - 5-2-5 LCD Contrast
  - 5-2-6 Ring Pattern
  - 5-2-7 Language
  - 5-2-8 Welcome Display
  - 5-2-9 Standby Display
- 5-3 Call Setting
  - 5-3-1 Any Key Answer
  - 5-3-2 Auto Redial
  - 5-3-3 Call Mode
  - 5-3-4 Auto Answer
- 5-4 Time Setting
  - 5-4-1 Clock
    - 5-4-1-1 Set Time

- 5-4-1-2 Set Time Format
- 5-4-2 Date
- 5-4-2-1 Set Date
- 5-4-2-2 Set Date Format
- 5-4-3 Alarm
- 5-4-3-1 Set Alarm
- 5-4-3-2 Cancel Alarm
- 5-4-3-3 Power Off Alarm
- 5-5 Profiles



## 6 Accessories

- 6-1 Scheduler
- 6-1-1 View day
- 6-1-1-1 Delete
- 6-1-1-2 Edit
- 6-1-1-3 Send Note
- 6-1-2 Make
- 6-1-2-1 Schedule
- 6-1-2-2 Call
- 6-1-2-3 Memo
- 6-1-2-4 Anniversary
- 6-1-3 Delete
- 6-1-3-1 Of Chosen Day
- 6-1-3-2 One by One
- 6-1-3-3 All At Once
- 6-1-4 View All
- 6-2 World Time
- 6-3 Calculator
- 6-4 Unit Convert
- 6-4-1 Length
- 6-4-2 Weight
- 6-4-3 Volumes
- 6-4-4 Surface
- 6-5 Game
- 6-5-1 Corsair
- 6-5-2 Crazy Race
- 6-5-3 Diamond King
- 6-5-4 Stone Axe
- 6-5-5 Black Jack



## 7 Voice Dial



- 7-1 Training
- 7-2 Search
  - 7-2-1 Voice Search
    - 7-2-1-1 Edit Voice
    - 7-2-1-2 Edit Number
    - 7-2-1-3 Delete
  - 7-2-2 Number Search
    - 7-2-2-1 Edit Voice
    - 7-2-2-2 Edit Number
      - 7-2-2-3 Delete
- 7-3 Setting
  - 7-3-1 Enable
  - 7-3-2 Disable
- 7-4 Delete all



## 8 Internet









- 8-1 Home
- 8-2 Bookmarks
  - 8-2-1 Go to
  - 8-2-2 Edit
  - 8-2-3 Erase
  - 8-2-4 Add Bookmark
- 8-3 Profiles
- 8-4 Empty cache

## Using the Menu

Your phone offers the functions which allow you to tailor the phone to your needs. These functions are arranged in menus and submenus. The menus and submenus can be accessed by scrolling  and  or by using appropriate shortcut.

## Menu Navigation by scrolling

The Main menu gives you access to all the other menus.

1. Press  or  to reach the desired main menu (e.g. Security). Then press  [Menu] to enter the main menu; on the contrary, press  [Back] to get out of the menus.
2. If you want to enter the submenu, find the one you want by pressing  or . And press  [OK] to enter the submenu, press  [Back] to exit the submenu.

## Shortcuts into Menus

When you know the menu numbers, you can use them to get into a menu quickly. In this book, the menu numbers are shown like this.

1. Press  [Menu].
2. Key in quickly the index number of the menu function you want to access.

For example, to set on the anykey function :

 : for **Entering the menu.**

 : for **Setting.**

 : for **Call Setting.**

 : for **Any Key Answer.**

This menu in your phone includes functions related to text message, voice message, cell broadcast message, as well as setting for message.

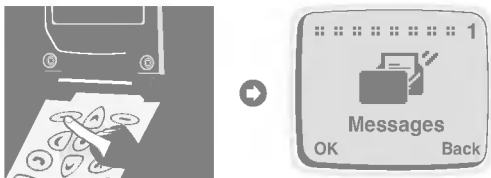



## Write Message [Menu 1-1]



---

With the **Write Message** menu, you can write and edit text message up to 160 characters. When you have finished writing your message, press  [Opt]. Then following menu will be displayed.

### ■ **Send : Sends the edited message.**

1. Once you enter this menu, your phone asks you to enter the number that you want to send it to.
2. After sending it, your phone asks whether you will store the edited message.
3. Press  [OK] if you want to store it in Outbox and press  [Back] if you don't want to.

### ■ **Store : Stores the message in Outbox.**

1. Your phone asks whether you will store the edited message or not.
2. Press  [OK] if you want to store it in Outbox and press  [Back] if you don't want to.

■ **Edit eZi Mode** : If you select this, you can write a message by eZi text input method.

■ **Edit LTR Mode** : If you select this, you can write a message in letter mode.





■ **Edit Num Mode** : If you select this, you can write a message in numeric mode.



## Messages [Menu 1]

- **Dictionary** : In this option, you can add or delete a word to user's dictionary.
  1. Press  [Opt] key after entering word you want, then you can see the following menu.  
**Add to UPD**  
**Del from UPD**
  2. Select **Add to UPD** if you want to add the word entered before in the user's dictionary of current selected eZi language. This word will be searched by the eZi when you edit in eZi mode.
  3. Select **Del from UPD**, if you want to delete word entered before in the user's dictionary or current selected eZi language.  
The added word will be searched by the eZi when you edit in eZi mode.
- **List Dictionary** : If you select this, you can see additional words in user dictionary of current selected eZi language. Select a word which you want to edit or delete, and you can select to add or delete new edited word in the following the menu.

## Outbox [Menu 1-2]

---

When you enter this menu, you can see the stored messages. Scroll to the desired message by using  ,  and you can see upper or lower page using  ,  . And if you want to exit Outbox menu, press  [Back].

If you want to edit the message, press  [Edit] and you can edit the message selected. When you have finished editing the message and press the  [Opt], you can show the next menu: **Send, Save, Delete, Delete all**.

### ■ **Send:**

You can send the selected message. The sequence is identical with Send option in Write message.



### ■ **Save:**

You can save the selected message. The sequence is identical with Save option in Write message.

### ■ Delete:







The message is deleted.

### ■ Delete all:

All messages in Outbox will be deleted. In this menu, your phone will ask you if you really want to delete all messages for safety. Then press  [OK] to remove all messages, and press  [Back] if you don't want to.

## Inbox [Menu 1-3]



---

When a text message is received, your phone shows  and stores it in the incoming message list. It shows the symbol until you read the message. Once you enter this menu, you can see the last received message. Scroll to the desired message by using ,  and see upper or lower page by using , . If you want to exit Inbox menu, press  [Back]. While reading message, press  [Opt] to access the available options.

### ■ Delete:

The message is deleted.

### ■ Reply:

You can reply to the sender by message. Once you enter in this menu, you can edit the message you want to send and press  [OK] to send it or press  [Back] to cancel it.

### ■ Forward:

You can forward the selected message to another phone number. In this menu, your phone asks you to enter the number and then sends it.

### ■ Return Call:



You can call back to the sender who sent the message. If you select this item, your phone will dial automatically.

## Messages [Menu 1]

### ■ Extract number:

With this function, you will be able to extract numbers displayed on the phone. It extracts only the first numbers displayed in the content. Numbers should be composed of more than 2 and less than 21 figures, but for international numbers, more than 8 and less than 21 figures including '+'. There should be no space between the numbers.

### ■ Delete all:







All messages in Inbox will be deleted. Your phone asks you if you really want to delete all messages for safety. Then press  [OK] to remove them, and press  [Back] if you don't want to.

## Status Report [Menu 1-4]

---

You can receive a status report for sending message by setting it. When you receive a text message of status report, your phone stores it in the status report message lists.



If the memory for status report is full, the phone will delete the oldest status report automatically and store the latest status report.

Once you enter this menu, you can see the previous stored status report. Scroll to the desired message by using ,  and see upper or lower page by using , . And if you want to exit Status Report menu, press  [Back]. While reading message, press  [Opt] to access the available options.

### ■ Delete

The selected status report message is deleted.

### ■ Delete All

All messages in Status Report will be deleted. Your phone asks you if you really want to delete all messages for safety. Then press  [OK] to remove all messages, and press  [Back] if you don't want to.

## Call Voicemail [Menu 1-5]



---

In this menu, you can listen to your voice messages. If your phone stores voice message centre address, it will call automatically, otherwise, it will ask to enter address.

## Cell Broadcast [Menu 1-6]

---

Cell broadcast messages are text messages broadcasted by the network to groups of GSM phone users. They provide general information such as weather reports, traffic news, and stock market prices. Each type of information has an associated information type number. When you receive broadcast message, you can read it following sequence :





1. When you receive broadcast message, it is automatically displayed on the window. If the message is so long that cannot be displayed all in a window, you can read it by scrolling  and .
2. After reading the message, press  [OK] to return to the Idle mode.
3. Your phone will store it until a new message of the channel is reached.
4. If you want to read it again, see the [Menu 1-6-2](Read).

### ■ CB Option [Menu 1-6-1]

- **On [1-6-1-1]** : If you select this menu, your phone will receive Cell Broadcast messages.
- **Off [1-6-1-2]** : If you select this menu, your phone will not receive the Cell Broadcast messages anymore.

### ■ Read (Dependent on network and subscription) [Menu 1-6-2]

You can read the stored broadcast messages in this menu. In addition, your phone stores only the last message of each channel.

1. If you select this menu, your phone will display the message.
2. You can read it. If it is so long that cannot be displayed in a screen, scroll by pressing  and .
3. After reading, press  key to read next message, and press  [Exit] to exit this menu.

# Messages [Menu 1]



## ■ Topics (Dependent to network and subscription) [Menu 1-6-3]

### SIM

If you select this menu, you can add or delete the CB message category in SIM memory. If you select the **Add** menu, you can enter the only category numbers which consists in a pair of number.

If you select **Delete** menu, you can see the list of CB message category and delete it by using  [Delete].

### Phone

If you select this menu, you will add, select and delete the CB message category in Phone memory. If you select the **Add** menu, you will add the CB message category numbers with its nickname. If you select **Select** menu, you can see the list of CB message category numbers with its nickname and select them by using  [OK] to activate or deactivate them. If you select the **Delete** menu, you can see the list of CB message category numbers with its nickname and an delete them by using  [Delete].

## ■ Languages [Menu 1-6-4]

You can select languages in this menu. Then your phone will receive the cell broadcast messages written in the selected language.

1. In this menu, you can see several languages. (e.g.- English, French, ...)
2. Scroll to highlight the language you want, select on/off.
3. You can select more than one item through the procedure of 1~2.

## Memory Status [Menu 1-7]

---

If the user selects this menu, the phone shows an used memory and total amount of memory. The total memory is sum of SIM and Phone memory.

## Setting [Menu 1-8]

---

### ■ Status Report [Menu 1-8-1]

In this menu, you can set the message service to receive messages which will be sent. This report is represented whether the message is sent to destination successfully or not.

- **On** : If you select this menu, you will receive the status report of message.
- **Off** : If you select this menu, you will not receive the status report of message.

### ■ Message Type [Menu 1-8-2]

**:Text, Voice, Fax, X.400, E-mail, ERMES**

Usually, this menu choice should be set to “**Text**”. Your message service may, however, offer you the facility of converting your text message into alternative formats which are suitable for the equipment that will be received messages. Contact your service provider for the availability of this function.

### ■ Expiry Period [Menu 1-8-3]

This network service allows you to set how long your text messages will be stored at the message centre while attempts are made to deliver them to you: **1 hour, 6 hours, 12 hours, 1 day, 2 days, 1 Week, Max.**

### ■ SMS Centre [Menu 1-8-4]

In this menu, your phone asks for the address of your SMS centre. This is needed for sending text messages.

### ■ Voice Centre [Menu 1-8-5]

In this menu, your phone asks to enter the number for your voice message. This is needed for listening to your voice messages.

### ■ Alert [Menu 1-8-6]

The user can set how many times and how often the phone alerts the user to incoming messages.

Use the “Call Option” menu to access supplementary services provided by the GSM network.

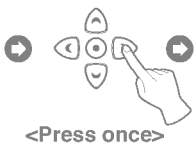

### Note

- The Call Divert, Call Barring, and Call Waiting menus each contains an option for displaying the current status of the service. This function makes a call to the network. This call may be charged to you. Check with your service provider.

## Call Divert [Menu 2-1]

(network and subscription dependent)





The Call Divert service diverts incoming voice calls, fax calls, and/or data calls to another number.

1. Press [Menu] in a standby mode.
2. Press for direct access or use and to enter Call Option.
3. Select **Call Divert** menu and press [OK] to enter.
4. Select **Voice Calls**.





### ■ Voice Calls [Menu 2-1-1]

- **Divert All Voice Calls** : Divert calls unconditionally.
- **Divert if not Reachable** : Divert calls when the network cannot reach you.
- **Divert if Busy** : Divert calls when the phone is busy.
- **Divert if No Reply** : Divert calls which you do not answer.
- **Cancel All** : Only cancel voice call divert.





■ **All Data Call [Menu 2-1-2] : Divert all data calls unconditionally.**

1. Press  [Menu] in a standby mode.
2. Press  for direct access or use  and  to enter Call Option.
3. Select **Call Divert** menu and press  [OK] to enter.
4. Select **All Data Call**.

■ **All Fax Call [Menu 2-1-3] : Divert all fax calls unconditionally.**

1. Press  [Menu] in a standby mode.
2. Press  for direct access or use  and  to enter Call Option.
3. Select **Call Divert** menu and press  [OK] to enter.
4. Select **All Fax Call**.

■ **Cancel All [Menu 2-1-4] : Cancel all voice, data and fax call divert.**

1. Press  [Menu] in a standby mode.
2. Press  for direct access or use  and  to enter Call Option.
3. Select **Call Divert** menu and press  [OK] to enter.
4. Select **Cancel All**.





## **Call Barring [Menu 2-2]**

---

(network and subscription dependent)

The Call barring service prevents your phone from making and/or receiving certain categories of calls. This function requires the call barring password obtained from your service provider.

## Call Option [Menu 2]





1. Press  [Menu] in a standby mode.
2. Press  for direct access or use  and  to enter Call Option.
3. Scroll to highlight **Call Barring** menu and press  [OK] to enter.
  - **All Outgoing Calls** : The barring service of all outgoing calls.
  - **Outgoing International Calls** : The barring service of outgoing international calls
  - **Outgoing International except Home** : The barring service of all international outgoing calls,except to your home network.
  - **All Incoming Calls** : The barring service of all incoming calls.
  - **Incoming Calls When Roaming** : The barring service of all incoming calls when roaming.
  - **Cancel All** : Only cancels the barring service of voice call.
  - **Password Change** : Changes Call Barring password.

## Call Waiting [Menu 2-3]

---

(network and subscription dependent)

Activate or deactivate the Call Waiting service. If this service is activated, the user can accept a waiting(incoming) call. If this service is deactivated, the user cannot accept a waiting(incoming) call and cannot recognize it.

1. Press  [Menu] in a standby mode.
2. Press  for direct access or use  and  to enter Call Option.
3. Scroll to highlight **Call Waiting** menu and press  [OK] to enter.





## **Sending Number [Menu 2-4]**

---

(network and subscription dependent)

This menu is valid only when the user subscribes temporary mode.

If you Select **On**, you allow your phone number to be displayed to the other party. Also, you can change this mode On/Off you want.





1. Press  [Menu] in a standby mode.
2. Press  for direct access or use  and  to enter Call Option.
3. Scroll to highlight **Sending Number** and press  [OK] to enter.

## **CUG(Closed User Group) [Menu 2-5]**

---

(network dependent)

Use this function to restrict usage of the phone to calls with numbers that belong to certain user groups. When this function is used, every outgoing call is associated with a group index. If a group index is specified, it is used for all outgoing calls. If no group index is specified, the network will use the preferential index (a specific index that is stored in the network).

1. Press  [Menu] in a standby mode.
2. Press  for direct access or use  and  to enter Call Option.
3. Scroll to highlight **CUG** and press  [OK] to enter.



### Call Duration [Menu 3-1]

---

This function allows you to view the duration of your Last Call, All Calls, Incoming Call and Outgoing Call in hours, minutes and seconds. You can also clear the call timers.

1. Press [Menu] in a standby mode.
2. Press for direct access or use and to enter Call Charge.
3. Select **Call Duration** and press [OK] to enter.
4. This menu has 5 submenus. You can choose the item that you want to see.

### Call Costs [Menu 3-2]

---

This network service allows you to check the costs of your last call or all calls and clear the counters. To clear the counters you need the PIN2 code. The Costs are shown for each SIM card independently in terms of the unit set within [Menu 3-3-2].

#### Note

- The actual cost invoiced for calls by your service provider may vary depending upon network features, rounding-off for billing, taxes, etc.

1. Press [Menu] in a standby mode.
2. Press for direct access or use and to enter Call Charge.
3. Scroll to highlight **Call Costs** and press [OK] to enter.
4. This menu has 3 Submenus. Select the item that you want to.

## Cost Settings [Menu 3-3]





---

(SIM dependent)

### ■ Call Cost Limit [Menu 3-3-1]





This network service allows you to limit the costs of your calls to a selected number of charging units. If you have selected **On**, you can set cost limit in terms of unit and use your phone to a selected number of charging units. If you have selected **Off**, you can use your phone without cost limitation. When all units have been used, no calls can be made except emergency calls.

To set a call cost limit, you need the PIN2 code.

1. Press  [Menu] in a standby mode.
2. Press  for direct access or use  and  to enter Call Charge.
3. Scroll to highlight **Cost Settings** and press  [OK] to enter.
4. Select **Call Cost Limit** to enter.



### ■ Set Tariff [Menu 3-3-2]

You can set currency name and unit price. Contact your service provider to set the chargeable unit prices. To select the currency or unit in this menu, you will need the PIN2 code.

1. Press  [Menu] in a standby mode.
2. Press  for direct access or use  and  to enter Call Charge.
3. Scroll to highlight **Cost Settings** and press  [OK] to enter.
4. Select **Set Tariff** to enter.

### ■ Sum. After Call [Menu 3-3-3]

You can check the duration and the cost of call during a call or after ending a call if you set **On**.

1. Press  [Menu] in a standby mode.
2. Press  for direct access or use to enter Call Charge.
3. Scroll to highlight **Cost Settings** and press OK to enter.
4. Select **Sum After Call**.





<Press three times>



## PIN Enable [Menu 4-1]

---



Within this menu, you can set the phone to ask for the PIN code of your SIM card when the phone is switched on. To use this function, you will be requested to enter the PIN code.

1. Enter this menu by selecting **PIN Enable**. Then your phone requests to enter PIN code if PIN request is enabled.
2. Key in your PIN code.
3. Press  [OK] to verify entered PIN code, and press  [Back] to erase a character you entered.
4. Then following menu will be displayed.
  - **Enable** : Enable PIN code request.
  - **Disable** : Disable PIN code request.

## Change Codes [Menu 4-2]

---

This menu provides you with the function of changing access codes : **PIN1**, **PIN2 code**, and **Security code '0000'**.

1. Enter this menu by selecting **Change Codes**.
2. And select **PIN1**, **PIN2**, or **Security Code**.
3. Input your original PIN codes and press  [OK].
4. Your phone asks you to enter the PIN1/PIN2 code or Security Code which would replace ones and press  [OK]. Then phone requests the new PIN codes or Security Code again.
5. If you key in correct original PIN1/PIN2 code or Security Code and make correct confirmation for new ones, they will be changed.

## Fixed Dial No. [Menu 4-3]

---

You can restrict your outgoing calls to selected phone numbers, if this function is supported by your SIM card. These numbers are protected by your PIN2.

1. Enter this menu by selecting **Fixed Dial No.** Your phone will request the PIN2 code.
2. Key in your original PIN2 code and press  [OK]. If you key in PIN2 code is correct, following menu will be displayed.
  - **Enable** : Providing the function for you of restricting your outgoing calls to selected phone numbers, if it is supported by your SIM card.
  - **Disable** : No restriction on outgoing calls.
  - **Number** : Allows to add, to edit and to delete the Fixed Dial Number.



<Press four times>

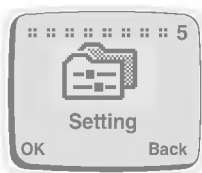

## Network Selection [Menu 5-1]

---

You can select the network which you will be registered either automatically or manually.

### ■ Automatic [Menu 5-1-1]

The phone automatically selects network which is available in the area.

### ■ Manual [Menu 5-1-2]

The phone will find the list of available networks and show it to you. Then you can select the network which you want to use if this network has a roaming agreement with your home network operator.

## Phone Setting [Menu 5-2]

---

### ■ Alert [Menu 5-2-1]

This setting defines how the phone will notify you about an incoming voice call: **Ring, Vibrate, Vibrate & Ring, Ring After Vibrate, and Silent**. Once you select this menu, the following is possible.

This phone shows the menu : Ring, Vibrate, Vibrate & Ring, Ring After Vibrate, Silent by pressing  and  and select one.

### ■ Backlight [Menu 5-2-2]

You can set how long you want the keypad and display to light up each time you press a key : **Off, Always Open Flip, 20 seconds, 10 seconds, 5 seconds**.

### ■ Key Tone Volume [Menu 5-2-3]

You can set the volume level for the pressed key tone : **Level 1~5, and Off.**

### ■ Ring Volume [Menu 5-2-4]





You can set the volume level for the ringing tone : **Level 1~5, and Off.**

### ■ LCD Contrast [Menu 5-2-5]

You can set the color contrast of the characters on the LCD: Value 0~9.

### ■ Ring Pattern [Menu 5-2-6]

If you select this menu, you can select the various ring pattern and ring tone.

1. Enter this menu. Your phone will ask to select the ring tone and the ring pattern.
2. Your phone shows the list of ring pattern. Select one out of them by pressing  ,  . Also, you can change the ring tone by pressing  ,  .

### ■ Language [Menu 5-2-7]

This menu provides you with selection of the language in which the display texts will be shown. If the setting Automatic is selected, the language used is chosen based on the current SIM card. English will be used if the language on the SIM card is not found in the phone.

### ■ Welcome Display [Menu 5-2-8]

This menu allows you to set the text or animation which is shown briefly when the phone is switched on.

1. Scroll to highlight **Welcome Display**.
2. Then following menu will be displayed.
  - **Text** : Your own text can be displayed. If you select this item, your phone asks you to edit the message.
  - **Animation** : Animation will be displayed.

## Setting [Menu 5]

### ■ Standby Display [Menu 5-2-9]

This menu allows you to select the standby window display. You can select one out of **Zodiac (User Own, Monthly)**, **Digital Clock**, **Analog Clock**, **Normal**, and **Text**. In text mode, you can edit the text.

### Call Setting [Menu 5-3]

---

#### ■ Any Key Answer [Menu 5-3-1]

- **On** : If you select this, you can answer the phone either by opening the folder or pressing any keys except END/PWR key while folder is opened.
- **Off** : If you select this, you can answer the phone only by pressing .

#### ■ Auto Redial [Menu 5-3-2]

- **On** : When this function is set on, your phone will make up to 10 attempts to connect the call after an unsuccessful call attempt.
- **Off** : When this function is set on, your phone will not make any attempts to connect the call after an unsuccessful call attempt.

## ■ Call Mode [Menu 5-3-3]

In this menu, you can use the phone and a connected PC to send and receive faxes, data, and voice. Once you enter this menu, the following options are displayed.

- **Single Mode :**  
To use a data or a fax service, make sure that call mode is **Single mode**. In this mode, you can communicate voice, data or fax.
- **Voice and Fax :**  
In this mode, you can transmit voice and also fax.
- **(SINGLE NUMBER) Rx Voice and Fax**
- **(SINGLE NUMBER) Rx Fax**
- **(SINGLE NUMBER) Rx Data**

In case of single numbering service, you can use these modes. If you select mode, you can receive data, fax or fax with voice each mode.

### ● Notice

- Single numbering service means that the number of fax or data service is identical with the number of voice service. And, these modes depend on network feature.

## Setting [Menu 5]

### ■ Auto Answer [Menu 5-3-4]

This function will be activated only when your phone is attached to the Handsfree kit or Portable Handsfree.

- **Off** : When the phone rings, you must actively answer it.
- **5 Seconds** : After 5 seconds, your phone will answer automatically.
- **10 Seconds** : After 10 seconds, your phone will answer automatically.

### Time Setting [Menu 5-4]

---

#### ■ Clock [Menu 5-4-1]

The phone has its own clock. In this menu you can set the time and select between the 12-hour or 24-hour time formats.

- **Set Time** : You can set time of your phone in this menu. After setting the time, press  [OK] to store it.
- **Set Time Format** : You can select time format between 12-hours or 24-hours.

#### ■ Date [Menu 5-4-2]

- **Set Date** : You can set the date on your phone.(year, month, day) The way to edit the date is identical to "Clock"
- **Set Date Format** : You can set the date format in this menu: yyyy/mm/dd or dd/mm/yyyy or mm/dd/yyyy.

## ■ Alarm [Menu 5-4-3]

Your phone can be used as an alarm. The setting is made by the same method as used in time setting.

- **Set Alarm** : You can set alarm which your phone will raise according to Hour and Minute.
  1. Select Alarm.
  2. Set the time your phone will raise the alarm. The way to edit time is identical to "Clock".
  3. Then your phone raises alarm every day until you will cancel in following "Cancel Alarm".
- **Cancel Alarm** : You can cancel the alarm which was set.
  1. In this menu, you may select the alarm which you will cancel.
  2. Then your phone cancels alarm.
- **Power Off Alarm** : The alarm signal sounds at the time set, even if the phone is turned off.

## Profiles [Menu 5-5]

---

In this Menu, You can select a group of settings to adjust a variety of environments. (e.g. When you are in outdoor, you can choose the outdoor profile, Etc) Environments are Normal, Silent, Outdoors, and User Own.

A group of settings are Alert, Key Tone Volume, Ring Volume.

### ■ Normal/Silent/Outdoors

- **Activate** You can adjust the profile as environments. Alert, Key Tone Volume, and Ring Volume are set simultaneously.
- **Change** You can change the value of settings. ; Alert, Key Tone Volume, Ring Volume.

## Setting [Menu 5]

### ■ User Own

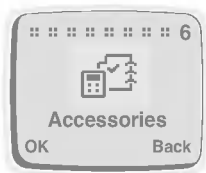

- **Edit Name** You can edit Profile Name.
- **Activate** You can adjust the profile as your own environment.
- **Change** You can change the value of settings.



## Scheduler [Menu 6-1]

When you enter this menu, a Calendar will be displayed. On top of the screen there are sections for date and icons. You can change the day, month and year by using navigation keys and numeric keys. A square cursor will highlight the selected day. An underscore on a particular date means there is an entry for that day. An alarm can be set to remind you of scheduled events.





### ■ View day

Shows notes set for the chosen day. Use  ,  to browse through the note(s). If you set alarm for the note, alarm watch is displayed. Press  [Opt] to delete, edit, send note you select.

- **Delete** : allows you to delete the note.
- **Edit** : allows you to edit the note.
- **Send Note** : allows you to send the note as Short Message (SMS). For details see Messages [Menu 1].

## ■ Make

Allows you to write a note. You can choose the following types of note. You can edit a maximum of 40 characters, and make a maximum of 50 schedules.

- **Schedule** : Input the subject time and alarm time and the press  [OK].
- **Call** : Input the phone number(or recall it from the Phone Book), the time and alarm time and then press  [OK].
- **Memo** : Input the subject and alarm time and then press  [OK].
- **Anniversary** : Input the subject time and alarm time and then press  [OK]. You can select a title from the submenu **Birthday, Wedding, Memorial, Etc.**

## ■ Delete

Allows you to delete for the selected note(s).

- Of Chosen Day
- One by One
- All At Once

## ● Note





- On the selected date, the alarm will sound and the note will be displayed.

## ■ View All

Shows the notes that are set for all days. Use  and  to browse through the note(s). Pressing  [opt] allows to access to the same menu as in 'View day'.

## World Time [Menu 6-2]





---

This function shows the world map, cities and local time. The Current time is displayed according to time format(12/24 Hours). Press ,  to change the time zone and ,  to browse city names. Press  [Set] to set your phone time to the local time of the selected city.

## Calculator [Menu 6-3]



---

This function supports basic mathematical calculations such as addition, subtraction, multiplication and division.

1. Input the numbers you want to calculate.
2. In order to select the function, use  and . The selected operator will be highlighted with square cursor. Press  [Easy Key] to make sure your choice.
3. When you have finished the calculation, you can choose “=” operator or  [Result] key to see the result.

## Unit Convert [Menu 6-4]

---

1. Select the menu items that you want to convert.  
**Length, Weight, Volumes, Surface.**
2. Put the numbers to convert by using  and  and numeric keys.
3. And select the unit which is related to the current value.
4. Finally select the unit which you want to convert current value to.
5. Then required value and unit will be displayed.

## Game [Menu 6-5]

---

The following games are programmed in the phone.

- Corsair
- Crazy Race
- Diamond King
- Stone Axe
- Black Jack

### ● Note

The Control keys are different for each game.

But each game has screens to explain the main control key.

Other common control keys are below.

[Common Key Function]

-  [Soft 1 Key] : Pause Game
-  [Soft 2 Key] : Continue Game
-  [Send Key] : Start Game, Save Score
-  [Power Key] : Exit Game

## PC Sync

PC Sync is a program for data exchange PC & Phone by data cable. Therefore, if you want to use this function, you have to purchase accessory kit. About more detail for using guide refers to PC Sync help file on the PC Sync CD.

You can dial a number by speaking to your GSM Phone.



## Training [Menu 7-1]

---

You can programme your phone to associate a voice tag with the number which will be entered. Once you select this menu, you should speak a word within 2 seconds, and the phone asks you to speak it again to ensure the accuracy of voice recognition. After voice recognition has finished, you can enter the associated number.

## Search [Menu 7-2]

---

You can use this menu to edit, delete, and ensure what voice exists.

### ■ Voice Search [Menu 7-2-1]



You can find the number you want by voice.

The procedure is similar except the result. The result is another menu.

- **Edit voice** : You can change a voice tag. It is similar to training except putting the number.
- **Edit number** : You can change a number. It will show the number related with the voice tag. After editing it, press  [OK].
- **Delete** : You can delete the voice tag and number.

## Voice Dial [Menu 7]

### ■ Number Search [Menu 7-2-2]

You can find the only numbers recorded by number. You don't have to type all numbers. It will show the numbers including part for to type in. You can hear the voice and see the number using  and . You can hear the voice positioned the number by pressing  on the side of the phone. The submenus are same to Voice Search submenu.

### Setting [Menu 7-3]

---

- **Enable** : You can call by voice if you select this function.
- **Disable** : You cannot call by voice.

### Delete all [Menu 7-4]

---

This menu provides you with the ability of deleting all voice dial numbers.

You can surf the Internet and get the latest information. This information is made available in a special format (WAP) adapted to the display options available in the phone. Accessing the Internet may be required registration with your Service Provider.

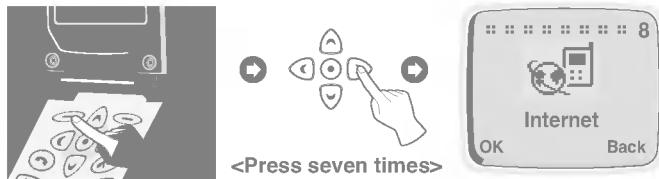

## Home [Menu 8-1]

---

Return to homepage. The homepage may be the site which is defined in activated profile by your service provider.

To activate WAP, either press key for a few seconds in Standby mode or press [OK] button in Home menu [Menu 8-1].

## Bookmarks [Menu 8-2]

---

When you enter this menu, your personal list of bookmarks will be displayed. Also, you can save bookmarks up to 9. Then press [OK] to access available option, or press [Back] to exit it.

- **Go to** : Move to selected bookmarks.
- **Edit** : Edit the address and title of selected bookmark.
- **Erase** : Erase selected bookmarks from the bookmark list.
- **Add Bookmark** : Edit the address and title of the site which you want to add your favourite bookmark list.

## Profiles [Menu 8-3]

---

Display or enter your own profile settings for the internet connection. You can make up to 5 profiles and activate the required option. Scroll to desired profile and press  [OK] to access available options.

- **Activate** : Activate the selected profile.
- **Setting** : Set the profile details.
  - ▶ **Profile Name** : Edit the Profile Name.
  - ▶ **Dial-up Number** : Edit the data call number.
  - ▶ **Call type** : Select the call type.
  - ▶ **IP Address** : Edit the IP address of gateway which you want to connect to.
  - ▶ **IP Port** : Edit the IP port number of gateway which you want to connect to.
  - ▶ **Log-in name** : Edit the login name of the homepage defined in selected profile.
  - ▶ **Password** : Edit the password of the homepage defined in this profile.
  - ▶ **Homepage** : You can edit the address of site. This address will be connected when you select the menu Internet - Home or start Internet through .

## Empty cache [Menu 8-4]

---

Your phone will remove the contents of Cache memory.

# In Internet Menu

## ■ Home

Refers to [Menu 8-1].

## ■ Bookmarks

Refers to [Menu 8-2].

## ■ Save as Bookmark

You can add the site which your phone is connecting to bookmark list in this menu.

## ■ Go to URL

Moves to the site you require. In this menu, you can edit the site address.

## ■ Show URL

In this menu, it will show you the URL of current connected page.

## ■ Reload

Reloads current connected page.

## ■ Empty Cache

Refers to [Menu 8-4].

## ■ Exit

Disconnects and exits WAP.

# How to Send DTMF tones

Some telephone services (such as telephone answering machine and pager) require your telephone to transmit DTMF tones (Dual Tone Multi-Frequency), also known as “touch tones”. These are used to communicate passwords, call back numbers, and so on.

## Wait Characters

---

To obtain a wait character, press and hold **# 6**. The display shows **P** for a wait. The phone always interprets the **P** as a wait character.

When you dial a number containing a wait character, your phone dials the first part (the phone number) and then waits for the call to be connected before sending the rest of the digits as DTMF tones.

## Interrogating your Answering Machine (example)

---

**For example:** To hear all messages on your answering machine (password 5452) at phone number 12345678, you can call: 12345678P5452. The phone dials 12345678 and waits for the call to connect. When connected, the phone transmits 5452 (the password).

## During a Call

---

When you need to send DTMF tone, just press the numbers, then DTMF tone will be sent.

# In-Call Options

The phone provides a number of control functions that you can use during a call. You cannot utilize all of these functions at all times. Most of the In-Call options are network services. By pressing  [Opt] during a call, the following In-Call options may be available:

## ■ Hold Call

(network dependent)

During a call, you can put an active call on hold.

1. During a call, press  [OK] to enter In-Call Option.
2. Select **Hold Call** to put an active call on hold.

## ■ Retrieve Call

(network dependent)

If you have a call already on hold, you can retrieve that call.

1. During a call, press  [OK] to enter In-Call Option.
2. Select **Retrieve Call** to retrieve a held call.

## ■ Swap Call

(network dependent)



When there are an active call and a held call, this menu places the active call on hold and the Held call on active. You may swap back and forth required.

1. During a call, press  [OK] to enter "In-Call Option".
2. Select **Swap Call** to swap an active call and a held call.



## ■ Conference Call

(network dependent)

This feature allows up to six persons to take part in a conference call (network dependent.).

1. While in a call, dial phone number and press . The first call is put on hold.
2. To join the first conference participant in the call, press  [Opt], choose conference call, select join and press  [OK].

# In-Call Options

3. To add a new participant to the call, repeat steps 1 and 2.
4. To drop a single participant from the call, press  [Opt], choose conference call, select private and press  [OK]. Select the participant that you want to drop and press .
5. To end the conference call, close the flip.

## ■ Disconnect

You can disconnect the call that is already on hold, currently active and all calls by scrolling up and down the menu items such as Active call, Hold call, and All calls.

- Active call
- Hold call
- All calls

## ■ Mute On

If this function is selected, the other party cannot hear you but you can hear the other party's voice. When the call is disconnected, the Mute Off will be activated automatically. Default Setting is Mute Off.

1. During a call, press  [Opt] to enter In-Call Option.
2. Select **Mute On** to mute your phone.

## ■ Mute Off

If this function is selected, the other party can hear you. Default Setting is Mute Off.

## ■ DTMF On

If this function is selected, you can send DTMF tones. Default Setting is DTMF ON. For details, see how to send DTMF.

1. During a call, press  [Opt] to enter In-Call Option.
2. Select **DTMF On** to send DTMF tones.

## ■ DTMF Off

If this function is selected, you cannot send DTMF tones. Default Setting is DTMF ON.





1. During a call, press  [Opt] to enter In-Call Option.
2. Select **DTMF Off** to prohibit from sending DTMF tones.

## ■ Scratch PAD

You can take a note(phone number) while a call is in a progress by using this function. After disconnecting the call, the phone number will be displayed on the screen and you can save it a phonebook and connect a call by pressing .

1. During a call, press  [Opt] to enter In-Call Option.
2. Select **Scratch PAD** to take a note(phone number).

## ■ Recording

When you need to record your call, press and hold  then your call will be recorded. To stop the recording, press ,  or just close the flip. To play back your recordings, see the <Voice Memo> section. For details, see <Voice Memo>. During a call, press and hold  on the right side of the phone.

## ■ Message

If you select this function, you can go to the message menu [Menu 1].

For details see <Message> [Menu 1].

1. During a call, press  [Opt] to enter In-Call Option.
2. Select **Message** to send message.

### ■ SIM SERVICE

Your service provider can offer special application through SIM card, such as homebanking, stock market, etc. If you are registered for one of these services, the service name will appear at the end of the Main Menu. With the SIM Services menu your phone is future-proof and will support additions to your service provider's service. For further information contact your service provider.

# How to Use Data and Fax Call

To be able to data or fax service, you need the communicate software such as a data or a fax program. Before using these functions, you need to connect your phone to a computer or make sure that your phone is in connection with a compatible device.

## Making a Data or Fax call

---

To use a data or a fax service, make sure that call mode is “single mode” (Setting → Call Setting → Call Mode → Single Mode). In this mode, you can communicate voice, data or fax. If you set call mode to be “voice & fax mode” (Setting → Call Setting → Call Mode → Voice & Fax mode), you can transmit voice and fax without voice call release.

### ■ Sending a data or fax call

1. Connect your computer to the phone.
2. After starting the communicate software, make a call and transmit a data or fax.
3. After the data or fax transmission, you can end the call by just ending of the communicate software, pressing  or by closing the flip.

### ■ Receiving a data or fax call

1. Connect your computer to the phone.
2. After starting the communicate software, accept a call and receive a data or fax.
3. After the data or fax reception, you can end the call by just ending of the communicate software, pressing  or by closing the flip.

## Making a Voice & Fax call



---

In this mode, you can transmit voice and also fax without voice call release.

### Note

- This mode is network feature. If the network doesn't support this mode, you can't use a voice & fax call.

### ■ Sending voice and fax calls

1. Connect your computer to the phone.
2. Select **Voice and Fax mode**. **Voice and fax mode** allows you to switch from voice mode to fax mode during call.
3. If **Selected** message is displayed in phone, it is ready for transmission.
4. Key in or recall the desired phone number and press .
5. After the voice transmission, you can start a fax transmission.
6. After the fax transmission, you can end the call by just ending of fax software, pressing  or by closing the flip.

### ■ Receiving voice and fax calls



1. Connect your computer to the phone.
2. After the voice transmission, you can answer the fax call by starting the software program (if it does not answer automatically).

# Voice Memo

The voice memo features you to record up to 3 voice messages and each one is up to 30 seconds. This is useful when you don't have a pen and paper to hand for taking directions or a messages.





## Voice Memo

---

1. To use this function, press  [Record Key] for a long time during a call or in a standby mode.
2. Recording is started and display will show the message **Recording** and the recording time.
3. If you want to finish recording, press  [Record Key] shortly.

## Voice Memo Menu

---

The phone shows voice memo information which includes the recording time and date by pressing  [Record Key] for a short time. After you selected the memo by using  and  , press  [Opt], you can see this menu.

### ■ Play [Voice Memo Menu 1]

You can play the selected voice memo in this menu. Also, you can hear your voice memo through speaker on the rear of the phone.

### ■ Delete [Voice Memo Menu 2]

You can delete the selected voice memo.

### ■ Delete All [Voice Memo Menu 3]

Your phone will delete all recorded voice memos.

# Care and Maintenance

**When using this unit, basic safety precautions as below should be always followed.**

- Do not touch the adapter with wet hands.
- Do not disassemble this unit. (Take it to a qualified service technician when repair work is required.)
- Away from electrical appliance such as a TV, radio or personal computer.
- The unit should be situated from heat sources such as radiators or cookers.
- Do not drop.
- Do not subject this unit to mechanical vibration or shock.
- The coating of the phone may be damaged if covered with wrap or vinyl wrapper.
- Use dry cloth to clean the exterior of the unit. (Do not use solvent such as benzene, thinner or alcohol.)
- Do not subject this unit to excessive smoke or dust.

## ■ Caring for the Battery

- The battery delivered with your phone has to be fully charged before using it.
- You do not need to completely discharge the battery before recharging. Unlike other battery systems, there is no memory effect that could compromise the battery's performance.
- Use only LG batteries and chargers. LG chargers are designed to maximize the battery life.
- Do not disassemble or short-circuit the battery pack.
- Keep the metal contacts of the battery pack clean.
- Replace the battery when it no longer provides acceptable performance. The battery pack may be recharged hundreds of times until it needs replacing.
- Recharge the battery if it has not been used for a long time to maximize usability.
- Do not expose the battery charger to direct sunlight or use it in high humidity, such as the bathroom.
- Do not leave the battery in hot or cold places, this may deteriorate the battery performance.

# Technical Data

## General

---

Product Name : LG-600

System : GSM 900/DCS 1800

SIM Card : Small plug-in card, 3V or 5V type

## Dimensions

---

Size : 80 X 44 X 25 mm

Weight with Standard battery : 90.4g

## Ambient Temperatures

---

Max : +55°C

Min : -10°C



# **GSM-TOESTEL**

## **GEBRUIKERSHANDLEIDING**

**MODEL : LG - 600**

Gelieve deze handleiding zorgvuldig te lezen  
voor u met het toestel aan de slag gaat.  
Bewaar de handleiding voor later.



**LG-600 is zeer stijlvol afgewerkt  
en is bijzonder gebruiksvriendelijk.**



In de nabijheid van radiozenders kan er zich interferentie in de elektronica voordoen.



In de nabijheid van radiozenders kan er zich interferentie in de elektronica voordoen.



Zet het toestel niet aan wanneer u zich in de nabijheid van benzinestations, opslagplaatsen van brandstof, chemische vestigingen of explosieven bevindt.



Vermijd het gebruik van het GSM-toestel in ziekenhuizen; medische elektronica zoals pacemakers en gehoorapparaten kunnen er hinder van ondervinden.



TV's radio's, PC's enz. kunnen een lichte interferentie ondervinden.



Hou de telefoon niet in de hand terwijl u aan het rijden bent.



Haal de telefoon of de batterij niet uit elkaar.

## Opmerking:



Gebruik enkel de vermelde batterijen en laders aangezien andere producten het toestel kunnen beschadigen.



Batterijen die niet kunnen worden gebruikt, moeten worden weggegooid in overeenstemming met de wetgeving terzake.



Gebruik uitsluitend ORIGINELE accessoires om schade aan het toestel te voorkomen.

## Belangrijke informatie

Deze gebruikershandleiding bevat belangrijke informatie over het gebruik van deze telefoon. Lees aub deze informatie eerst zorgvuldig door om de telefoon optimaal te kunnen gebruiken en om schade en misbruik te voorkomen. Elke verandering of modificatie die niet expliciet is toegewezen in deze handleiding kan tot gevolg hebben dat de garantie op het toestel vervalt.

## Overzicht

<b>Accessoires</b> .....	<b>10</b>
<b>Deel van het toestel</b> .....	<b>11</b>
• Voorzijde van het toestel.....	11
• Achterzijde van het toestel.....	12
<b>Beschrijving van het toetsenbord</b> .....	<b>13</b>
• Zijkant van het toestel .....	14
• Alfanumerieke toetsen .....	15

## Scherminformatie

<b>Scherminformatie</b> .....	<b>16</b>
• Scherm-icoontjes .....	16

## Toestel klaarmaken voor gebruik

<b>Installatie</b> .....	<b>18</b>
• SIM-kaart plaatsen .....	18
• Batterij plaatsen .....	19
• Batterij opladen .....	20
• Lader uitschakelen .....	21
<b>De telefoon inschakelen</b> .....	<b>22</b>
<b>Toegangscodes</b> .....	<b>23</b>
• PIN1-code (4 tot 8 cijfers) .....	23
• PIN2-code (4 tot 8 cijfers) .....	23
• PUK1-code (4 tot 8 cijfers) .....	24
• PUK2-code (4 tot 8 cijfers) .....	24
• Veiligheidscode (4 tot 8 cijfers) .....	24
<b>Berichten intoetsen en lezen</b> .....	<b>25</b>
• Bericht schrijven .....	25
• Berichten lezen .....	25
<b>eZi Text</b> .....	<b>26</b>
• Hoe eZi Text gebruiken?.....	26

## Oproepfuncties

<b>Bellen en oproepen beantwoorden</b> .....	<b>29</b>
• Oproepen verrichten .....	29
• Oproepen beantwoorden .....	31
<b>Recente nummers</b> .....	<b>32</b>
• Gebelde nrs. ....	32
• Ontvangen nrs. ....	32
• Gemiste nrs. ....	32

## Toegang tot het menu

<b>Telefoonlijst</b> .....	<b>33</b>
• Zoeken [Namen 1] .....	34
• E-mail zoeken [Namen 2].....	34
• Nieuwe invoer [Namen 3].....	35
• Nieuwe e-mail [Namen 4].....	36
• Groepen [Namen 5] .....	36
• Snel kiezen [Namen 6].....	38
• Alles wissen [Namen 7].....	39
• Geheugen [Namen 8].....	39
• Kopiëren [Namen 9] .....	40
• SDN (Servicenummers) [Namen 10] (afhankelijk van SIM).....	41
• Eigen nummer [Namen 11] .....	41
<b>MMI-Structuur</b> .....	<b>42</b>
<b>Het menu gebruiken</b> .....	<b>46</b>
<b>Menu doorbladeren via scrolling</b> .....	<b>46</b>
<b>Snelkoppelingen naar menu's</b> .....	<b>46</b>
<b>Berichten [Menu 1]</b> .....	<b>47</b>
• Bericht schrij [Menu 1-1] .....	47
• Outbox [Menu 1-2] .....	48
• Inbox [Menu 1-3] .....	49

• Status info [Menu 1-4].....	50
• Voicem. bellen [Menu 1-5] .....	51
• Infodienst [Menu 1-6] .....	51
• Geheug. Verpl. [Menu 1-7].....	53
• Instellingen [Menu 1-8].....	53
<b>Bel-optie [Menu 2] .....</b>	<b>55</b>
• Doorschakelen [Menu 2-1].....	55
• Blokkeren [Menu 2-2].....	57
• Oproep inwacht [Menu 2-3].....	57
• Nummer zenden [Menu 2-4] .....	58
• CUG (Closed User Group) [Menu 2-5].....	58
<b>Bel-kosten [Menu 3]- (afhankelijk van SIM) .....</b>	<b>59</b>
• Gespreksduur [Menu 3-1] .....	59
• Gesprekskosten [Menu 3-2].....	59
• Kosten instel. [Menu 3-3] .....	60
<b>Beveiliging [Menu 4] .....</b>	<b>62</b>
• PIN actief [Menu 4-1] .....	62
• Codes verand. [Menu 4-2] .....	62
• Vast belnummer [Menu 4-3].....	63
<b>Instellingen [Menu 5] .....</b>	<b>64</b>
• Netwerk select [Menu 5-1] .....	64
• Tel. instell. [Menu 5-2].....	64
• Belinstelling [Menu 5-3].....	66
• Tijdinstelling [Menu 5-4] .....	67
• Profiel [Menu 5-5].....	69
<b>Accessoires [Menu 6] .....</b>	<b>70</b>
• Planner [Menu 6-1] .....	70
• Wereldtijd [Menu 6-2].....	72
• Rekenmachine [Menu 6-3].....	72
• Cover. eenheid [Menu 6-4] .....	72
• Spelletje [Menu 6-5].....	73

<b>Voice Dial [Menu 7]</b> .....	<b>74</b>
• Training [Menu 7-1] .....	74
• Zoeken [Menu 7-2] .....	74
• Instellingen [Menu 7-3] .....	75
• Alles wissen [Menu 7-4] .....	75
<b>Internet [Menu 8]</b> .....	<b>76</b>
• Home [Menu 8-1] .....	76
• Bladwijzer [Menu 8-2] .....	76
• Profiel [Menu 8-3] .....	77
• Cache leegmak. [Menu 8-4] .....	77
<b>In het internetmenu</b> .....	<b>78</b>

### Bijkomende functies

<b>Hoe DTMF-tonen verzenden?</b> .....	<b>79</b>
• Pauzetekens .....	79
• Uw antwoordapparaat beluisteren (bijvoorbeeld) .....	79
• Tijdens een oproep .....	79
<b>Opties inkomende oproepen</b> .....	<b>80</b>
<b>Hoe data- en faxoproepen gebruiken?</b> .....	<b>84</b>
• Een data- of faxoproep verrichten .....	84
• Een spraak- of faxoproep verrichten .....	85
<b>Voice Memo</b> .....	<b>86</b>
• Voice Memo .....	86
• Voice Memo menu .....	86
<b>Verzorging en onderhoud</b> .....	<b>87</b>
<b>Technische gegevens</b> .....	<b>88</b>
• Algemeen .....	88
• Afmetingen .....	88
• Omgevingstemperaturen .....	88

Ga na of u alle vermelde onderdelen in uw bezit heeft.



Telefoon



Riemklip



Gebruikershandleiding

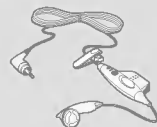

Handenvrij draagbare set (PHF-10G)



Standaardbatterij



Garantiekkaart



Reisadapter

### <Accessoires in optie>

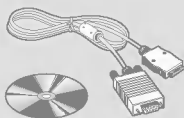

Data Kit/CD (DK-10G)

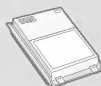

Extra krachtige batterij (BEL-11G)

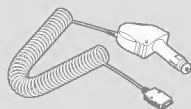

Adapter voor sigarettenaansteker (CLA-10G)

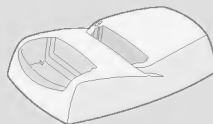

Bureaulader (DC-11G)

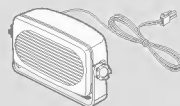

Handenvrije car kit (IHF-11G)

## Voorzijde van het toestel



- 1 LCD-scherm voor
- 2 Iconen
- 3 Oproepindicatorlichtje
- 4 Antenne

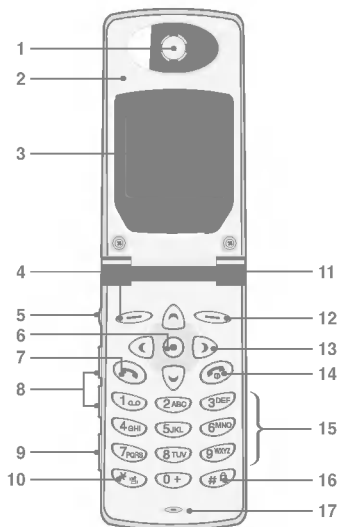

- 1 Oortelefoon
- 2 Actieve map
- 3 Scherm
- 4 Zachte linkertoets
- 5 Opnametoets
- 6 Bevestigtoets
- 7 Verzendtoets
- 8 Boven/Onder zijtoets
- 9 Oormicrofoon
- 10 Stertoets
- 11 Oproepindicatorlichtje
- 12 Zachte rechtertoets
- 13 Navigatietoetsen
- 14 EINDE/POWER-toets
- 15 Numerieke toetsen
- 16 Hokjestoets
- 17 Microfoon

## Achterzijde van het toestel

---

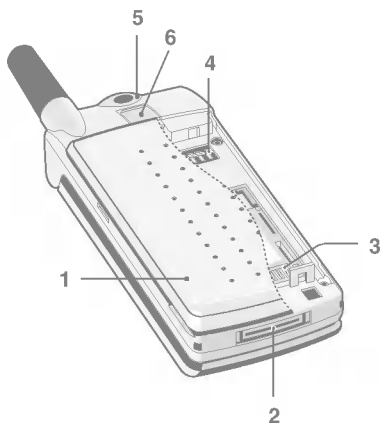











**1** Batterijdeksel  
**2** Kabelaanluiting/  
Batterij opladen  
Aansluiting/  
Handenvrije car kit  
aansluiting

**3** Ruimte voor SIM-kaart  
**4** Batterijcontacten  
**5** Gaatje voor handband  
**6** Batterijvergrendeling

Hieronder vindt u een aantal sleutelementen van het toestel.

## Beschrijving Toetsen

Toetsen	
	<b>Zachte linkertoets / zachte rechertoets</b> Elk van deze toetsen verricht de functie die erboven wordt weergegeven.
	<b>WAP Hotkey</b> Via deze toets krijgt u rechtstreeks verbinding met WAP.
 <b>Sneltoets</b>	<b>Navigatietoetsen</b> Met behulp van deze toetsen bladert u door de namen, telefoonnummers, menu's en instellingen. In stand-by modus kan u het "Laatstgekozen nummer", "Ontvangen nummer" en het "Gemist nummer" bekijken met behulp van de boven/onder navigatietoetsen.
	<b>Verzendtoets</b> Met behulp van deze toets kan u een telefoonnummer oproepen en een oproep beantwoorden. Indien u op deze toets drukt zonder een nummer in te geven, dan geeft het toestel het laatst gevormde nummer weer.
	<b>Numerieke toetsen</b> Deze toetsen worden voornamelijk gebruikt om een nummer te vormen in stand-by modus en om nummers of letters in te geven in de modus bewerken. Indien u lang op deze toetsen drukt. <ul style="list-style-type: none"><li>• Om uw voicemail box op te roepen via .</li><li>• Om een internationale oproep te verrichten via .</li><li>• Om een oproep via snelkeuze te verrichten via  ~ .</li></ul>
	<b>Stertoets</b> Wanneer u lang op deze toets drukt, gaat het toestel over op trilfunctie.

Toetsen	
	<p><b>Hokjestoets</b> Wanneer u lang op deze toets drukt, wordt het toetsenbord vergrendeld.</p>
	<p><b>EINDE/POWER-toets</b> Met behulp van deze toets beëindigt of weigert u een oproep. Deze toets wordt ook gebruikt om de telefoon in- en uit te schakelen. Door lang op deze toets te drukken, schakelt u het toestel in-en uit.</p>











## Zijkant van het toestel

### Beschrijving Toetsen

Toetsen	
	<p><b>Opnametoets</b> Door lang op deze toets te drukken, krijgt u toegang tot voice memo.</p> <p><b>Weigertoets</b> U kan een inkomende oproep weigeren door enkele seconden lang op deze toets te drukken zonder de map te openen.</p>
	<p><b>Boven/Onder zijtoets</b> U kan het volume van het toetsenbord bepalen in stand-by modus met geopende folder en u kan het luistervolume tijdens een oproep bepalen.</p>

## Alfanummerieke toetsen

In de onderstaande tabel vindt u een overzicht van de tekens die verbonden zijn met de alfabetische en numerieke toetsen.

Toetsen	
	. ! ' ^ , - ? @ 1 _
	A B C 2 Ä Å Ã Á Â Ã Ä Æ Ç a b c ä å á â ã ä æ ç
	D E F 3 È Ê É Ê def è é ê é ê
	G H I 4 Ì Í Î Ñ Ğ ğ i ħ i 4 Ì Í Î ħ ħ i
	J K L 5 j k l
	M N O 6 Ñ Ñ Ó Ó Ô Ô Õ Õ Æ m n o ñ ò ó ô õ ö æ
	P Q R S 7 B Š š p q r s š
	T U V 8 Ū Ū Ú Ú Ť t u v ů ú ú ú
	W X Y Z 9 w x y z
	[Spatietoets] 0 Ø ø

### ● Opmerking

- Na het ingeven van een teken in symboolmodus wordt de modus automatisch veranderd naar hoofdlettermodus. Indien u een ander symboolteken wenst in te geven, zoek dit dan met behulp van de navigatietoetsen, de  en  -toets, druk op de  -toets of op  om te bewaren. U kan ook naar de volgende pagina met symbolen gaan via , .



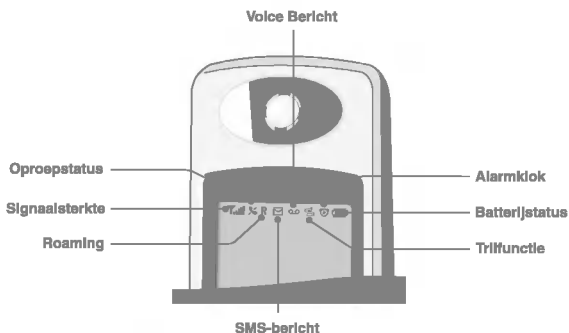

Op het scherm worden er tal van icoontjes weergegeven. Hieronder vindt u een beschrijving van elk van de icoontjes die op het toestel kunnen verschijnen.

## Schermincoontjes



Icon/Indicator	
	Geeft weer hoe sterk het netwerk signaal is.
	U heeft geen netwerkdekking. / De oproep is verboden.
	Geeft weer dat u een roamingdienst gebruikt.
	U heeft een nieuw tekstbericht ontvangen.
	U heeft een nieuw spraakbericht ontvangen, afhankelijk van uw abonnement.
	Alle hoorbare signalen zijn uitgeschakeld.
	Alle beltonen zijn uitgeschakeld.
	De alarmklok is ingesteld en actief.
	Geeft de status van de batterij weer.

## Icoontjes boven menu

icoontjes	
	Berichten
	Bel-optie
	Bel-kosten
	Beveiliging
	Instellingen
	Accessoires
	Voice Dial
	Internet

## Resultaaticoontjes

icoontjes	
	<b>Bericht voltooid</b> Wordt weergegeven wanneer de menunavigatie voltooid is.
	<b>Berichtinformatie</b>
	<b>Bericht bewaren</b>
	<b>Waarschuwingbericht</b> Wordt weergegeven bij een fout of bij een waarschuwingbericht.

## SIM-kaart plaatsen

Ga aan de achterzijde van het toestel na waar de holte voor de SIM-kaart zich bevindt. Voer de onderstaande stappen uit om de SIM-kaart te plaatsen.



1. Maak het batterijdeksel los ❶ en hef het op ❷ en verwijder de accu.



2. Draai de SIM-houder om ❸.



3. Schuif de SIM-kaart in de houder ❹.
  - Zorg ervoor dat de afgeronde hoek correct wordt geplaatst en dat er een goed contact is.

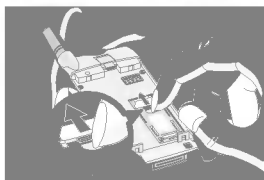

4. Sluit de SIM-kaarthouder en duw de houdervergrendeling naar boven.

## ● Opmerking

- Verzeker u ervan dat het toestel is uitgeschakeld en dat de batterij is verwijderd voor u de SIM-kaart plaatst.\* deze zin kan weggelaten worden, SIM kan niet geplaatst worden zonder dat de accu is verwijderd
- Het metalen stukje in de SIM-kaart kan gemakkelijk worden beschadigd door krassen. Spring zorgvuldig om met de SIM-kaart wanneer u de kaart vastneemt en plaatst. Volg de instructies op die bij de SIM-kaart worden meegeleverd.

## ● Batterij plaatsen

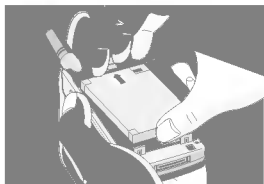

1. Zorg dat de SIM-kaarthouder gesloten is. (Zie tekening links ter illustratie.)

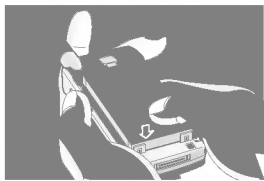

2. Druk de batterij erin tot u een klikgeluidje hoort. ('TOP' indicatie op de accu naar bovenzijde toestel gericht)

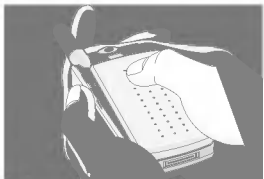

3. Sluit het batterijdeksel.

## Batterij opladen

U moet eerst de batterij installeren om de reisadapter aan de telefoon aan te sluiten.



1. Steek het uiteinde van de reisadapter in aan de onderzijde van het toestel.

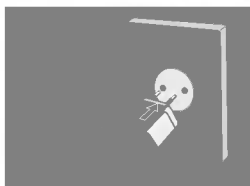

2. Verbind de adapter met een stopcontact (wisselstroom).

Gebruik uitsluitend de meegeleverde lader.



De gebruikstijden kunnen variëren naargelang het gebruikte netwerk.

Batterijtype	Oplaadtijden	Gebruikstijden	
		Stand-by	Gesprek
Standaard	2,5 uur	t/m 150 uur	t/m 2,5 uur
Extra krachtig	3 uur	t/m 250 uur	t/m 4 uur

### Opmerking

- De gebruiksduur kan variëren al naargelang het gebruikte netwerk en het persoonlijke gebruik. De sterkte van de backlight-verlichting is bijvoorbeeld van invloed op de batterij.

## Lader uitschakelen

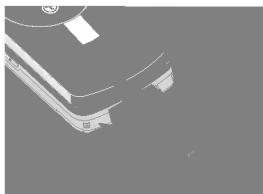

Maak de reisadapter van de telefoon los door op de zijknoppen te drukken.

### Opmerking

- Het is belangrijk om de batterij, die is meegeleverd, voordat deze voor de eerste keer wordt gebruikt, goed op te laden.
- Verwijder de batterij of de SIM-kaart nooit terwijl het toestel aan het opladen is.
- Nadat u de reisadapter heeft aangesloten, wordt er "Batterij laadt op" op het scherm weergegeven. Enkel wanneer de batterij volledig leeg is, zal het Oproepindicatorlichtje branden zonder dat er "Batterij laadt op" wordt weergegeven.
- De bewegende balkjes van het batterij-icoontje zullen stoppen wanneer de batterij volledig is opgeladen.

### Opmerking

- Indien de batterij niet goed is opgeladen...
  1. Probeer de batterij opnieuw op te laden nadat u de Aan/Uit-toets heeft ingedrukt.
  2. Verwijder de batterij van het toestel, indien ze er nog op zit. Breng de batterij vervolgens opnieuw aan en probeer ze opnieuw op te laden.

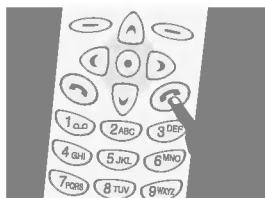

Om uw telefoon aan te zetten, volgt u de volgende stappen:

1. Druk op de  -toets tot u een geluidston hoort die aangeeft dat de telefoon wordt ingeschakeld.
2. Indien de PIN-code op uw SIM-kaart geactiveerd staat, dan vraagt uw telefoon u om de PIN-code in te geven. Geef de PIN-code in? Vervolgens krijgt uw telefoon aansluiting met een GSM-netwerk. De naam van het netwerk verschijnt al vlug op het scherm.
3. Dan gaat het toestel in stand-by modus. Indien de PIN-code niet geactiveerd staat, dan maakt uw toestel de verbinding met het netwerk zonder dat u de PIN-code hoeft in te geven.

U kan gebruik maken van de toegangscode die in dit hoofdstuk beschreven staan om te vermijden dat er ongewenst gebruik wordt gemaakt van uw telefoon. De PIN1- / PIN2-codes en de Beveiligingscode kunnen worden gewijzigd via [Menu 4-2]. Zie het volgende hoofdstuk.

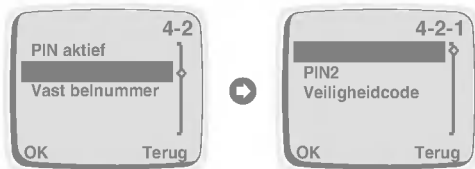

## **PIN1-code (4 tot 8 cijfers)**

---

De PIN-code (Personal Identification Number) zorgt ervoor dat anderen niet ongewenst gebruik kunnen maken van uw SIM-kaart. De PIN-code wordt normaal samen met uw SIM-kaart aangeleverd. Indien de PIN-code geactiveerd is [Menu 4-1-1], dan wordt deze code elke keer gevraagd wanneer u de PIN-code probeert te wijzigen, wanneer u de PIN-code probeert te activeren/deactiveren of wanneer de telefoon wordt ingeschakeld. Indien u de PIN-code wijzigt, noteer dan de nieuwe code en bewaar deze op een andere plaats dan de telefoon.

## **PIN2-code (4 tot 8 cijfers)**

---

De PIN2-code, die bij sommige SIM-kaarten wordt geleverd, heeft u nodig om toegang te krijgen tot bepaalde functies zoals Overzicht telefoonrekening of Vast oproepnummer. Deze functies zijn enkel beschikbaar indien uw SIM-kaart ze ondersteunt.

## **PUK1-code (4 tot 8 cijfers)**

---

De PUK-code (Personal Unblocking Key) is vereist om de geblokkeerde PIN-code te wijzigen. Het kan zijn dat de PUK-code samen met de SIM-kaart wordt geleverd. Indien dat niet het geval is, neemt u dan contact op met de netwerkexploitant om de code aan te vragen. Indien u de code verliest, neemt u contact op met uw netwerkexploitant.

## **PUK2-code (4 tot 8 cijfers)**

---

De PUK2-code, die bij sommige SIM-kaarten wordt geleverd, heeft u nodig om een geblokkeerde PIN2-code te wijzigen. Indien u de code verliest, neemt u contact op met uw netwerkexploitant.

## **Veiligheidscode (4 tot 8 cijfers)**

---

De veiligheidscode voorkomt dat anderen ongewenst gebruik maken van uw telefoontoestel. Over het algemeen wordt deze code met het toestel meegeleverd. U heeft deze code nodig om alle telefoonlijstgegevens te wissen.

## Bericht schrij

---

Indien u een kort bericht wenst in te toetsen, volg dan de volgende stappen.

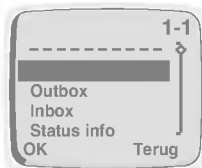

1. Druk  [Menu].
2. Selecteer **Berichten** in het hoofdmenu door op  [OK] te drukken. Indien u vervolgens een nieuw bericht wenst in te geven, dan kiest u **Bericht schrij** in het menu. Indien u uw vorige bericht wenst te bewerken, dan selecteert u **Outbox** in het menu, en

vervolgens kan u het bericht bewerken met de eZi tekstverwerker of de normale tekstverwerker. Indien u een antwoordbericht wenst in te geven, dan kiest u **Inbox** in het menu.



## Berichten lezen

---

Indien u een eerder ontvangen en opgeslagen bericht wenst te lezen, volg dan de volgende procedure.

1. Druk  [Menu].
2. Dan ziet u het hoofdmenu. Vervolgens selecteert u **Berichten** door op  [OK] te drukken.
3. Wanneer het menu **Berichten** wordt weergegeven, blader dan naar de **Inbox** met behulp van  en  en druk vervolgens op  [OK].
4. Zodra u dit menu opent, ziet u een overzicht van de meest recente ontvangen berichten. Blader naar het gewenste bericht met behulp van  ,  . Indien u het Inbox-menu wenst te verlaten, drukt u op  [Terug]. Terwijl u het bericht leest, drukt u op  [Opt] om de beschikbare opties te bekijken. U kan meer informatie over de **Optie vinden** in [Menu 1-3].

Indien u een pas ontvangen bericht wenst te lezen, volg dan de volgende stappen.

1. Een kort ontvangen bericht wordt op het scherm weergegeven  .
2. Druk op  [OK] en u kan het pas ontvangen bericht lezen.

## Hoe eZi Text gebruiken?

eZi Text zorgt ervoor dat de gebruiker de tekst gemakkelijk en snel kan intypen. Door eenvoudigweg één maal op elke toets te drukken voor elke letter, krijgt u de woorden die u wil. Bovendien worden er steeds enkele suggesties getoond die met dezelfde letters beginnen. U hoeft dus niet het hele woord in te brengen.

### ■ De modus veranderen

Deze telefoon ondersteunt drie soorten tekstverwerking: **eZi modus**, **Numerieke modus** en **Lettermodus**. Om de modus te wijzigen, drukt u op de  toets en vervolgens kan u een van de drie modi selecteren.



### ■ Hoe gebruikt u de eZi-modus?

Om tekst in te brengen in de eZi-modus, drukt u eenvoudigweg één maal op elke toets voor elke letter.

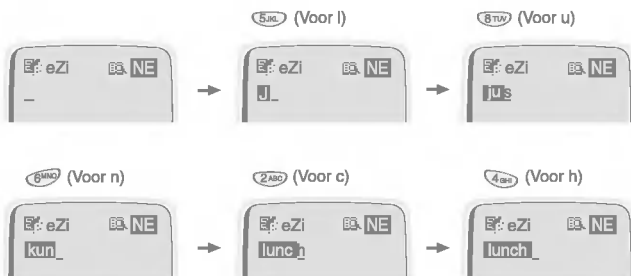
**Bijvoorbeelo, om “lunch” te schrijven in eZi-modus.**



### ● Opmerking

- Via de  toets kan u de taal wijzigen. En u kan ook de hoofdletters wijzigen met behulp van  en . Bijvoorbeeld: je → Je → JE → J.E. → j.e.

## ■ Hoe gebruikt u de numerieke modus?



U kan deze modus gebruiken om getallen in te geven en u gaat naar een andere modus met behulp van de  toets.

1. Wijzig de invoermodus naar Numeriek.
2. Druk op de toets die u wenst in te geven.

## ■ Hoe gebruikt u de Lettermodus?



Hoofdlettermodus





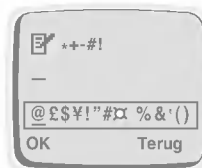

Kleine lettermodus



Symboolmodus

In de Lettermodus zijn er drie submodi: **Hoofdlettermodus**, **Kleine letter modus** en **Symboolmodus**.

Toetsen	
	wijzigt naar een andere modus vb. eZi modus. Numerieke modus.
	wijzigt de Hoofdlettermodus in de Kleine lettermodus of Kleine lettermodus in Hoofdlettermodus. Door lang op deze toets te drukken, wordt de Symboolmodus ingegeven.
 	geeft de volgende Symboolpagina in Symboolmodus weer.

## ● Opmerking

- Na het ingeven van een teken in symboolmodus wordt de modus automatisch gewijzigd in hoofdlettermodus.

### ■ Hoe gebruikt u het gebruikerswoordenboek?

U kan gebruik maken van een gebruikerswoordenboek wanneer u SMS'jes opmaakt. eZi Text beschikt over een gebruikerswoordenboek. U kan enkele woorden aan het gebruikerswoordenboek toevoegen en dan krijgen deze woorden een hoge waarschijnlijkheidsgraad.

### ■ Hoe voegt u een woord aan het gebruikerswoordenboek toe?

1. In het scherm van de eZi text modus drukt u op de  [Opt] toets.
2. Blader naar het **Woordenboek** menu en druk op de  [OK] toets.
3. Druk op de  [Opt] toets nadat u het gewenste woord heeft ingebracht.
4. Blader naar **Toev.aan wrdb.** menu en druk op de  [OK] toets.
5. Indien het **Klaar** bericht op het toestel wordt weergegeven, dan is het woord met succes toegevoegd aan het gebruikerswoordenboek.
6. U kan dan controleren of het woord werd toegevoegd via het **Woordenb. Lijst** menu.

### ■ Hoe verwijdert u een woord uit het gebruikerswoordenboek?

1. Blader naar het **Woordenb. Lijst** menu.
2. Druk op de  [OK] toets nadat u het woord dat u wenst te verwijderen heeft geselecteerd.
3. In het volgende scherm, drukt u op de  [Opt] toets.
4. Druk op de  [OK] toets nadat u **Verw. van wrdb.** heeft geselecteerd.
5. Indien het **Klaar** bericht op het toestel wordt weergegeven, dan werd het woord met succes verwijderd uit het gebruikerswoordenboek.

## Oproepen verrichten

1. Toets het telefoonnummer in en vergeet het zonennummer niet. Om een nummer op het scherm te bewerken, drukt u op de  toets om de cursor naar links te verplaatsen en op de  toets om de cursor naar rechts te verplaatsen.

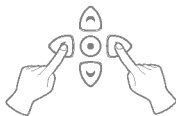

2. Druk op  om het nummer te bellen.
3. Druk op  om de oproep te beëindigen (of om de oproep te annuleren).

### ■ Met uw stem bellen (Voice Dial)

1. Indien u **Aktief** selecteert in Instellingen [7-3], dan kan u met enkel uw stem bellen.
2. Wanneer u de flip opent, dan verschijnt er “Begeleidend bericht” op het scherm en u hoort “Zeg een naam”.
3. Dan moet u een geprogrammeerde naam zeggen die u binnen de 5 seconden wenst te bellen.
4. Uw telefoontoestel zal het nummer bellen dat verbonden is met de geprogrammeerde naam.







### ● Opmerking

- U moet uw stem aan het gewenste nummer verbinden om deze functie te gebruiken. Voor bijkomende informatie verwijzen we naar Menu 7 (Voice Dial menu).



### ■ Internationale oproepen

1. Druk ietsje langer op de  toets voor de internationale prefix. (het + teken vervangt de internationale toegangscode.)
2. Geef het landnummer, het zonennummer en het telefoonnummer in.
3. Om het nummer te bellen, drukt u op de  toets.

## ■ Bellen met behulp van de Telefoonlijst

1. Selecteer **Namen** in stand-by modus, door op de  [Namen] toets te drukken.
2. Zodra de telefoonlijst wordt weergegeven, kan u **Zoeken** kiezen door op  [OK] te drukken.
3. Toets de eerste letter van de naam in en druk vervolgens op  [Zoeken].
4. Gebruik de  en  toetsen om de gewenste naam te selecteren.
5. Druk op  om deze persoon te bellen.

## ■ Herhalen LAATST gevormde nummer

1. Druk op  en u ziet het laatst gevormde nummer.
2. Druk nogmaals op  indien u dit nummer opnieuw wilt bellen.
3. Indien u het laatst gevormde nummer met één druk op de toets wilt bellen, druk dan een ietsje langer op .

## ■ Uw voicemailservice bellen

1. Druk op  tot het toestel in belmodus gaat. U kan deze dienst ook oproepen via [Menu 1-5]. Indien u het menu wenst te gebruiken, zie dan [Menu 1-5]. (de voicemailservice moet worden ingesteld door uw netwerkoperator.)

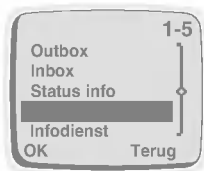

2. Indien het toestel een voicemailnummer vraagt dan toetst u dat in en vervolgens drukt u op  [OK]. Dit nummer wordt u door uw netwerkexploitant ter beschikking gesteld. U kan dit nummer later ook bewerken.

## ■ Bellen via snelkeuze

Zie het hoofdstuk **Telefoonlijst - Snel kiezen**.

## Oproepen beantwoorden

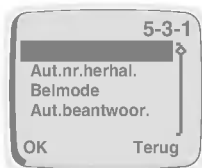

---



1. Hoe u een inkomend gesprek beantwoordt, is afhankelijk van de instellingen in [Menu 5-3-1].
2. Indien u **Aan** selecteert in Opnemen via elke toets [Menu 5-3-1], dan kan u een oproep beantwoorden door op om het even welke toets te drukken behalve . Indien u **Uit** selecteert, dan kan u dat doen door de map te openen. Als de map al open is, dan beantwoordt u de oproep door op  te drukken.
3. Om de oproep te beëindigen, drukt u op  of sluit u de folder.

### ■ Een oproep beantwoorden met een oortje (Handenvrije draagbare set):

Druk enkele seconden op de toets van de oortelefoon om een inkomend gesprek te ontvangen terwijl de oortelefoon

Wanneer u in stand-by modus  of  drukt, dan zullen de onderstaande menu's worden weergegeven. Gevormd nummer, Ontvangen nummer en Gemist nummer kunnen in de telefoonlijst worden opgeslagen.

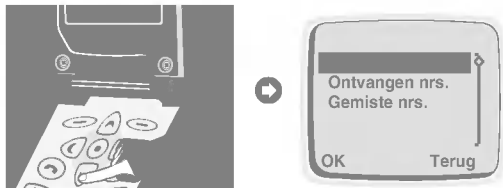

### **Gebelde nrs.**

---

Toont de recent gevormde nummers die niet werden beantwoord. Nadat u het telefoonnummer heeft gevonden, kan u bellen of het telefoonnummer wissen.

### **Ontvangen nrs.**

---

Toont tot 10 onlangs ontvangen telefoonnummers. Nadat u het telefoonnummer heeft gevonden, kan u bellen (indien het netwerk dat toelaat) of het telefoonnummer wissen.

### **Gemiste nrs.**

---

Toont tot 10 gemiste, inkomende oproepen. Vanuit dit telefoonnummer werd er gebeld, maar de oproep werd niet beantwoord. Nadat u het telefoonnummer heeft gevonden, kunt u bellen of het telefoonnummer wissen.

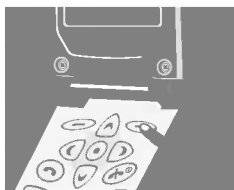

De telefoonlijst beschikt over verschillende menu's waaruit u kan kiezen. Druk op  [Namen] in stand-by modus en blader vervolgens naar het gewenste item.

1	<b>Zoeken</b>	Om een bepaalde naam te zoeken.
2	<b>E-mail zoeken</b>	Om een e-mailadres te zoeken met behulp van een naam.
3	<b>Nieuwe invoer</b>	Om nieuwe namen en nummers op te slaan.
4	<b>Nieuwe e-mail</b>	Om nieuwe namen en e-mailadressen toe te voegen.
5	<b>Groepen</b>	Om groepslijsten weer te geven.
6	<b>Snel kiezen</b>	Om tot 8 oproepbestemmingen vast te leggen die u met één druk op een toets kan bellen.
7	<b>Alles wissen</b>	Om alle gegevens in uw Telefoonlijst of SIM-kaart te wissen door het geheugen te kiezen.
8	<b>Geheugen</b>	Om uw voorkeurgeheugen van de telefoon/SIM-kaart te selecteren of om de status van het geheugen te bekijken.
9	<b>Kopiëren</b>	Om gegevens van uw Telefoongeheugen naar de SIM-kaart te kopiëren of van de SIM-kaart naar het Telefoongeheugen.
10	<b>SDN</b>	Om de gegevens van de Servicenummers weer te geven.
11	<b>Eigen nummer</b>	Om uw eigen nummers met

## Zoeken [Namen 1]

---

(Bellen vanuit de telefoonlijst)



1. Open eerst de telefoonlijst door op [Namen] te drukken in stand-by modus.
2. Selecteer **Zoeken** door op de [OK] toets te drukken.
3. Geef de eerste letter of teken in van de betreffende naam en druk op [Zoeken]. De na(a)m(en) worden op het scherm weergegeven.
4. Blader om de gewenste naam te selecteren.
5. Druk op [OK] om de naam en het telefoonnummer weer te geven.
6. Indien u wenst te bellen, druk dan op .

### ● Opmerking

- In dit menu kan u het gekozen nummer bewerken of wissen. Indien u geen naam ingeeft en vervolgens op [Zoeken] drukt, dan worden alle gegevens weergegeven. Indien u de naam "David" wil vinden, dan kan u "D" ingeven met behulp van de cijfertoetsen en vervolgens kan u "David" kiezen door op- of neerwaarts te bladeren tot "David". De naam en telefoonnummer die op het venster verschijnen, kunnen worden bewerkt of gewist door op [Opt] te drukken.

## E-mail zoeken [Namen 2]

---

1. Open eerst de telefoonlijst door op [Namen] te drukken in stand-by modus.
2. Blader om **E-mail zoeken** te selecteren en druk op [OK] om dit te openen.
3. Geef de eerste letter of teken in van de betreffende naam en druk op [Zoeken]. De na(a)m(en) worden in het venster weergegeven.

4. Blader om de gewenste naam te selecteren.
5. Druk op  [OK] om het e-mailadres weer te geven.

### ● **Opmerking**





- Het e-mailadres dat op het venster verschijnt, kan worden bewerkt of gewist door op  [Opt] te drukken.

## **Nieuwe invoer [Namen 3]**

---

Met behulp van deze functie kan u een naam en telefoonnummer toevoegen. Nadat u het heeft bewerkt, kan u het bewaren in het SIM-geheugen of in het Telefoongeheugen.

De capaciteit van het Telefoongeheugen is 500 invoergegevens met persoonlijke nummers. De capaciteit van de SIM-kaart is afhankelijk van uw netwerkexploitant. U kan ook 20 naamtekens bewaren in het Telefoongeheugen en in het geheugen van de SIM-kaart. Het aantal tekens is afhankelijk van de eigenschappen van de SIM-kaart.

1. Open eerst de telefoonlijst door op  [Namen] te drukken in stand-by modus.
2. Blader om **Nieuwe invoer** te selecteren en druk op  [OK] om dit te openen.
3. Voer naam in om toe te voegen.
4. Druk op  [OK] en vervolgens wordt het venster voor het inbrengen van het nummer weergegeven.
5. Het telefoonnummer bewerken.
6. Druk op  [OK] en vervolgens wordt het keuzevenster voor het geheugen weergegeven. In dit venster kan u kiezen of u het telefoonnummer bewaart in het SIM-geheugen of in het geheugen van de telefoon.
7. Indien het geheugen beschikbaar is, dan kan u het in te voeren gegeven toevoegen. Als het geheugen echter vol is, dan wordt er een foutbericht weergegeven en vervolgens springt het menu terug naar de vorige stap.

## Nieuwe e-mail [Namen 4]

---

Met behulp van deze functie kunt u namen en e-mailadressen toevoegen. Na het bewerken, kan u het e-mailadres uitsluitend bewaren in het Telefoongeheugen.

In een Telefoongeheugen kunt u maximaal 30 tekens voor een e-mailnaam en 50 tekens voor een e-mailadres bewaren.

1. Open eerst de telefoonlijst door op  [Namen] te drukken in stand-by modus.
2. Blader om **Nieuwe e-mail** te selecteren en druk op  [OK] om dit te openen.
3. Breng de naam in met behulp van het toetsenbord.
4. Druk op  [OK].
5. Indien er nog voldoende Telefoongeheugen beschikbaar is, dan zal het bericht voor het ingeven van e-mailadressen worden weergegeven. Als het Telefoongeheugen echter vol is, dan verschijnt er een foutbericht. Om het nieuwe gegeven toe te voegen, moet u eerst oude e-mail wissen in het menu E-mail zoeken.
6. E-mailadres bewerken.
7. Druk op  [OK] om het te bewaren.

## Groepen [Namen 5]

---

Met behulp van deze functie kan u een groepslijst beheren, zoals een Ledenlijst, Toevoegen, Wissen, Naam wijzigen. Via het **Toevoegen** menu, kan u in elke groep tot 20 leden bewaren. In het Telefoongeheugen alleen kunt u tot 10 groepen bewaren.



1. Open de telefoonlijst door op  [Namen] te drukken in stand-by modus.
2. Blader naar het item **Groepen** en druk vervolgens op  [OK] om dit menu te openen.
3. Elke Groepslijst wordt weergegeven.
4. Indien u een groep wenst toe te voegen, selecteer dan <Leeg> en druk op  [Toev.].
5. Kies een Groepsnaam naar keuze en geef deze in.
6. Nadat u op  [Opt] heeft gedrukt voor een geselecteerde groep, worden er daaronder submenu's weergegeven.

## ● **Opmerking**

- Door dit item te selecteren, kan u geen nieuwe gegevens in de Groepen ingeven. Om nieuwe gegevens in de Groep in te voeren, moet u de Ledenlijst kiezen.

## ■ **Ledenlijst:**

Dit menu-item heeft drie submenu's: Nieuw gegeven toevoegen, Bestaand gegeven toevoegen en Gegeven wissen.

1. Selecteer de **Ledenlijst** en druk vervolgens op  [OK] om te openen.
2. De Ledenlijst wordt weergegeven.
3. Selecteer het Lid en druk op  [Opt] om te openen.
4. Vervolgens worden Nieuwe naam, Naam invoer. en Lid wissen weergegeven.

### • **Nieuwe naam:**

U kan een nieuw gegeven toevoegen aan de geselecteerde Groep of telefoonlijst.

### • **Naam invoer.:**





U kan een bestaand gegeven toevoegen door in de telefoonlijst te zoeken.

### • **Lid wissen:**

U kan een geselecteerd gegeven in een Groep verwijderen.





## ■ **Naam bewerken:**

U kan een groepsnaam wijzigen.

1. Blader om **Groepen** te selecteren en druk vervolgens op  [OK] om dit te openen.
2. Blader om **Naam bewerken** te selecteren en druk vervolgens op  [OK] om dit te openen.
3. Het venster om de Groepsnamen te bewerken, wordt weergegeven.
4. Druk op  [OK] om de naam te wijzigen en druk op  [Terug] om te annuleren.

## ■ Wissen:

U kan Groep in de Groepslijst wissen.

1. Blader om **Groepen** te selecteren en druk vervolgens op  [OK] om dit te openen.
2. Blader om **Wissen** te selecteren en druk vervolgens op  [OK] om dit te openen.
3. Het bevestigend bericht wordt weergegeven.
4. Druk op  [OK] om te wissen of druk op  [Terug] om te annuleren.

### ● Opmerking

- Het is mogelijk om een Groep in de Groepslijst te wissen, maar de afzonderlijke gegevens blijven wel in het geheugen aanwezig.

## Snel kiezen [Namen 6]

---





U kunt de toetsen  tot  verenigen met een name lijst voor een directe verbinding door één enkele lange druk op een van deze toetsen in stand-by modus.

1. Open eerst de telefoonlijst door op  [Namen] te drukken in stand-by modus.
2. Blader naar **Snel kiezen** en druk vervolgens op  [OK] om dit menu te openen.
3. De Snelkeuzelijst wordt weergegeven.
4. Er zijn drie submenu's: **Toev.**, **Veranderen** en **Wissen**. Indien u een snelkeuzenummer wenst toe te voegen, selecteer dan **<Leeg>** en druk op  [Toev.]. U kan het snelkeuzenummer wijzigen door **Veranderen** te openen en de toegewezen snelkeuzenummers te verwijderen via **Wissen**.

## Alles wissen [Namen 7]

---

U kan alle opgeslagen nummers en namen wissen. Het kan zijn dat u voor deze functie de Beveiligingscode nodig heeft.

1. Open eerst de telefoonlijst door op  [Namen] te drukken in stand-by modus.
2. Blader naar **Alles wissen** en druk vervolgens op  [OK] om dit menu te openen.
3. Selecteer vervolgens het te wissen geheugen: SIM-kaart of Telefoon.
4. Er wordt een waarschuwingsbericht weergegeven om na te gaan of u zeker bent van uw beslissing.
5. Indien u  [OK] drukt, dan is het mogelijk dat de Beveiligingscode '0000' wordt gevraagd.
6. Druk op  [OK] om te wissen, druk op  [Terug] om te annuleren.

## Geheugen [Namen 8]

---

1. Open eerst de telefoonlijst door op  [Namen] te drukken in stand-by modus.
2. Blader naar **Geheugen** en druk vervolgens op  [OK] om dit menu te openen.
3. De onderstaande menu-items worden weergegeven.
  - **Kiezen** : Via deze functie kan u het geheugen selecteren: SIM-kaart of Telefoon.
  - **Status tonen** : Via deze functie kan u alle geheugens controleren en nagaan hoeveel geheugens er in de telefoonlijst worden gebruikt.

## Kopiëren [Namen 9]

---

U kan gegevens van het ene geheugen naar het andere kopiëren. U kan gegevens één voor één of in één keer van het SIM-kaartgeheugen naar het Telefoongeheugen kopiëren of verplaatsen. En u kan gegevens één voor één of in één keer van het Telefoongeheugen naar het SIM-kaartgeheugen kopiëren of verplaatsen.

1. Open eerst de telefoonlijst door op  [Namen] te drukken in stand-by modus.
2. Blader naar **Kopiëren** en druk vervolgens op  [OK] om dit menu te openen.
3. De onderstaande submenu's worden weergegeven.

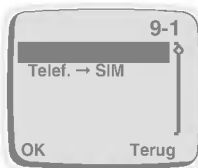

**SIM → Telef.** : U kan het gegeven van de SIM-kaart naar het Telefoongeheugen kopiëren of verplaatsen.

**Telef. → SIM** : U kan het gegeven van het Telefoongeheugen naar de SIM-kaart kopiëren of verplaatsen.



**Een voor een** : U kan één gegeven per keer kopiëren of verplaatsen.

**Alles kopiëren** : U kan alle gegevens in één keer kopiëren of verplaatsen.



**Orig. behouden** : Zowel de originele als de verplaatste gegevens worden in het geheugen behouden.

**Orig. wissen** : Het originele gegeven wordt verwijderd en het verplaatste gegeven blijft in het geheugen.

4. Selecteer het gegeven dat in de telefoonlijst moet worden gekopieerd of verplaatst.
5. Druk op [OK] om te kopiëren / verplaatsen en druk op [Terug] om te annuleren.

## **SDN (Servicenummers) [Namen 10] (afhankelijk van SIM)**

---

Via deze functie krijgt u toegang tot een bepaalde lijst diensten die uw netwerkoperator ter beschikking stelt (indien de SIM-kaart dit ondersteunt).

1. Open eerst de telefoonlijst door op [Namen] te drukken in stand-by modus.
2. Blader naar **SDN** en druk vervolgens op [OK] om dit te openen.
3. De namen van de beschikbare diensten komen op het scherm.
4. Gebruik en om een dienst te selecteren.
5. Druk op om de dienst te bellen.

## **Eigen nummer [Namen 11]**

---

Indien u uw telefoonnummer inbrengt, dan zal uw eigen nummer worden weergegeven.

1. Open eerst de telefoonlijst door op [Namen] te drukken in stand-by modus.
2. Blader naar **Eigen nummer** en druk vervolgens op [OK] om dit menu te openen.
3. De namen van het beschikbare eigen nummer worden weergegeven indien u uw naam en nummer ingeeft.



## 1 Berichten

- 1-1 Bericht schrijven
- 1-2 Outbox
- 1-3 Inbox
- 1-4 Status info
- 1-5 Voicem. bellen
- 1-6 Infodienst
  - 1-6-1 Infodienstopt.
    - 1-6-1-1 Aan
    - 1-6-1-2 Uit
  - 1-6-2 Lezen
  - 1-6-3 Thema's
    - 1-6-3-1 SIM
      - 1-6-3-1-1 Toevoegen
      - 1-6-3-1-2 Wissen
    - 1-6-3-2 Telefoon
      - 1-6-3-2-1 Toevoegen
      - 1-6-3-2-2 Kiezen
      - 1-6-3-2-3 Wissen
  - 1-6-4 Talen
- 1-7 Geheug. Verpl.
- 1-8 Instellingen
  - 1-8-1 Status info
  - 1-8-2 Soort bericht
  - 1-8-3 Bewaartijd
  - 1-8-4 SMS Centrum
  - 1-8-5 Voice Centrum
  - 1-8-6 Signaaltoon



## 2 Bel-optie

- 2-1 Doorschakelen
  - 2-1-1 Gesproken opr.
    - 2-1-1-1 Alles doorsch.
    - 2-1-1-2 Bij geen bereik
    - 2-1-1-3 Doorsch. indien bezet
    - 2-1-1-4 Doorschakelen indien onbeantwoord
    - 2-1-1-5 Alles annuleren
  - 2-1-2 Alle gegevens
  - 2-1-3 Alle fax opr.
  - 2-1-4 Alles annuleren
- 2-2 Blokkeren
  - 2-2-1 Alle uitgaande oproepen
  - 2-2-2 Uitgaande internationale oproepen
  - 2-2-3 Uit.int.behalve lokaal
  - 2-2-4 Alle inkomende oproepen
  - 2-2-5 Inkomende gesprekken als Roaming
  - 2-2-6 Alles annuleren
  - 2-2-7 Wachtwoord veranderen
- 2-3 Oproep inwacht
- 2-4 Nummer zenden
- 2-5 CUG



### 3 Bel-kosten

- 3-1 Gespreksduur
  - 3-1-1 Laatste oproep
  - 3-1-2 Alle oproepen
  - 3-1-3 Ontvangen opr.
  - 3-1-4 Uit. gesprekken
  - 3-1-5 Wissen
- 3-2 Gesprekskosten
  - 3-2-1 Laatste oproep
  - 3-2-2 Alle oproepen
  - 3-2-3 Wissen
- 3-3 Kosten instel.
  - 3-3-1 Kostenlimiet
  - 3-3-2 Tarief instel.
  - 3-3-3 Samenv. brcht



### 4 Beveiliging

- 4-1 PIN actief
- 4-2 Codes verand.
  - 4-2-1 PIN1
  - 4-2-2 PIN2
  - 4-2-3 Veiligheidscode
- 4-3 Vast belnummer



### 5 Instellingen

- 5-1 Netwerk select
  - 5-1-1 Automatisch
  - 5-1-2 Handmatig
- 5-2 Tel.instell.
  - 5-2-1 Alarmsignaal
  - 5-2-2 Achtergr. licht
  - 5-2-3 Toetsvolume
  - 5-2-4 Belvolume
  - 5-2-5 Contrast LCD
  - 5-2-6 Belpatroon
  - 5-2-7 Taal
  - 5-2-8 Welkom scherm
  - 5-2-9 Standby scherm
- 5-3 Belinstelling
  - 5-3-1 Wil.antw. toets
  - 5-3-2 Aut.nr.herhal.
  - 5-3-3 Belmode
  - 5-3-4 Aut. beantwoor.
- 5-4 Tijdstelling
  - 5-4-1 Klok
  - 5-4-1-1 Tijd instellen

5-4-1-2	Tijdform inst.
5-4-2	Datum
5-4-2-1	Datum instel.
5-4-2-2	Datumform ins.
5-4-3	Alarm
5-4-3-1	Alarm instel.
5-4-3-2	Alarm opheffen
5-4-3-3	Uit.alarm
5-5	Profiel



## 6 Accessoires

6-1	Planner
6-1-1	Dag bekijken
6-1-1-1	Wissen
6-1-1-2	Bewerken
6-1-1-3	Notitie zenden
6-1-2	Maken
6-1-2-1	Agenda
6-1-2-2	Oproep
6-1-2-3	Memo
6-1-2-4	Jubileum
6-1-3	Wissen
6-1-3-1	Willekeurig
6-1-3-2	Een voor een
6-1-3-3	Alles in een
6-1-4	Alles bekijken
6-2	Wereldtijd
6-3	Rekenmachine
6-4	Conver. eenheid
6-4-1	Lengte
6-4-2	Gewicht
6-4-3	Volumes
6-4-4	Oppervlakte
6-5	Spelletje
6-5-1	Corsair
6-5-2	Crazy Race
6-5-3	Diamond King
6-5-4	Stone Axe
6-5-5	Black Jack



## 7 Voice Dial

- 7-1 Training
- 7-2 Zoeken
  - 7-2-1 Stem zoeken
    - 7-2-1-1 Stem bewerken
    - 7-2-1-2 Nr. bewerken
    - 7-2-1-3 Wissen
  - 7-2-2 Nummer zoeken
    - 7-2-2-1 Stem bewerken
    - 7-2-2-2 Nr. bewerken
    - 7-2-2-3 Wissen
- 7-3 Instellingen
  - 7-3-1 Aktief
  - 7-3-2 Niet aktief
- 7-4 Alles wissen



## 8 Internet









- 8-1 Home
- 8-2 Bladwijzer
  - 8-2-1 Ga naar
  - 8-2-2 Bewerken
  - 8-2-3 Wissen
  - 8-2-4 Bldwijzr toev.
- 8-3 Profiel
- 8-4 Cache leegmak.

## Het menu gebruiken

Uw telefoon beschikt over de nodige functies om uw toestel helemaal op uw behoeften af te stellen. Deze functies bevinden zich in menu's en submenu's. U gaat naar de menu's en submenu's door te bladeren of door de juiste snelkoppeling te gebruiken.

## Menu doorbladeren via scrolling

Via het hoofdmenu heeft u toegang tot alle andere menu's

1. Druk op  of  om het gewenste hoofdmenu te bereiken (vb. Beveiliging). Druk vervolgens op  [Menu] om het hoofdmenu te openen; of druk op  [Terug] om de menu's te verlaten.
2. Indien u het submenu wilt openen, dan vindt u het gewenste submenu door op  of  te drukken. Druk vervolgens op  [OK] om het submenu te openen of druk  [Terug] om het te verlaten.

## Snelkoppelingen naar menu's

Indien u de menunummers kent, dan kan u ze gebruiken om snel een menu te bereiken. In dit boek worden de menunummers als volgt weergegeven:

1. Druk  [Menu].
2. Toets snel het indexnummer van de menufunctie die u wilt bereiken in. Indien u bijvoorbeeld de antwoorden met elke toetsfunctie wilt instellen:

 : voor **Openen menu**.

 : voor **Instellingen**.

 : voor **Oproepinstellingen**.

 : voor **Opnemen via elke toets**.



In dit menu in uw telefoon bevinden zich functies met betrekking tot tekstberichten, spraakberichten, celinformatieberichten, evenals de berichtinstellingen.





## Bericht schrij [Menu 1-1]

Aan de hand van het menu **Bericht schrij**, kan u tekstberichten tot 160 tekens intoetsen en bewerken. Indien u uw bericht heeft ingetoetst, drukt u op  [Opt]. Het volgende menu wordt weergegeven.

### ■ Verzenden: Verzend het bewerkte bericht.

1. Zodra u dit menu opent, vraagt uw telefoon u om het nummer in te geven waarnaar u het bericht wenst te verzenden.
2. Nadat u het bericht heeft verzonden, vraagt uw telefoon of u het bewerkte bericht wenst te bewaren.
3. Druk  [OK] indien u het in de Outbox wenst te bewaren en druk  [Terug] indien u dat niet wil.

### ■ Opslaan: Bewaar het bericht in de Outbox.

1. Uw telefoon vraagt of u het bewerkte bericht wenst te bewaren of niet.
2. Druk  [OK] indien u het in de Outbox wenst te bewaren en druk  [Terug] indien u dat niet wil.

### ■ eZi mod.bewer.:

Indien u dit selecteert dan kan u het bericht intoetsen met behulp van de eZi text input methode.

### ■ Norm mod.bewe.:

Indien u dit selecteert, dan kan u het bericht intoetsen in lettermodus.

## Berichten [Menu 1]

### ■ Num mod. bewer.:

Indien u dit selecteert, dan kan u het bericht intoetsen in numerieke modus.

### ■ Woordenboek:

Via deze optie kan u een woord in het gebruikerswoordenboek toevoegen of wissen.

1. Druk op de  [Opt] toets nadat u het gewenste woord heeft ingebracht. Vervolgens verschijnt het volgende menu:  
**Toev. aan wrdb.**  
**Verw.van wrdb.**
2. Kies **Toev. aan wrdb.** indien u het woord wilt toevoegen dat u eerst in het gebruikerswoordenboek van de huidige geselecteerde eZi-taal heeft ingegeven. Dit woord zal door eZi worden gezocht wanneer u de tekst inbrengt met behulp van de eZi-modus.
3. Kies **Verw.van wrdb.** indien u het woord wilt verwijderen dat u eerst in het gebruikerswoordenboek van de huidige geselecteerde eZi-taal heeft ingegeven.

Het toegevoegde woord zal door eZi worden gezocht wanneer u met behulp van de eZi-modus bewerkt.

### ■ Woordenb. Lijst:



Indien u dit selecteert, dan kan u de bijkomende woorden in het gebruikerswoordenboek van de huidige geselecteerde eZi-taal zien.

Kies een woord dat u wenst te bewerken of te wissen en u kan in het volgende menu een nieuw ingebracht woord toevoegen of wissen.

## Outbox [Menu 1-2]

---

Zodra u dit menu opent, ziet u de opgeslagen berichten. Blader naar het gewenste bericht met behulp van  ,  . U kan de bovenste of de onderste pagina bekijken met behulp van  en  . Indien u het Outbox-menu wenst te verlaten, drukt u op  [Terug].

Indien u het bericht wenst te bewerken, druk dan op  [Bewerken] en vervolgens kan u het gekozen bericht bewerken. Nadat u het bericht heeft bewerkt, drukt u op  [Opt] en vervolgens wordt het volgende menu weergegeven: **Verzenden, Opslaan, Wissen, Alles wissen.**

### ■ Verzenden:

U kan het gekozen bericht verzenden. Deze functie heeft hetzelfde resultaat als de optie Verzenden in Berichten intoetsen.

### ■ Opslaan:

U kan het gekozen bericht bewaren. Deze functie heeft hetzelfde resultaat als de optie Bewaren in Berichten intoetsen.

### ■ Wissen:





Het bericht wordt verwijderd.

### ■ Alles wissen:

Alle berichten in de Outbox worden verwijderd. In dit menu zal uw telefoon u voor de veiligheid vragen of u zeker bent dat u alle berichten wenst te wissen. Druk vervolgens op  [OK] om alle berichten te verwijderen of op  [Terug] indien u dat niet wenst te doen.

## Inbox [Menu 1-3]

---

Wanneer er een tekstbericht binnenkomt, dan toont en bewaart uw telefoon dit in de lijst van de inkomende berichten. Het symbool wordt weergegeven tot u het bericht leest. Zodra u dit menu opent, ziet u een overzicht van de laatste ontvangen berichten. Blader naar het gewenste bericht met behulp van  en . U kan de bovenste of de onderste pagina zien met behulp van  en . Indien u het Inbox-menu wenst te verlaten, drukt u op  [Terug]. Terwijl u het bericht leest, drukt u op  [Opt] om de beschikbare opties te bekijken.

### ■ Wissen:

Het bericht wordt verwijderd.

### ■ Beantwoorden:

U kan de afzender beantwoorden met een bericht. Zodra u in dit menu bent, kan u de gewenste boodschap bewerken en vervolgens drukt u op  [OK] om het te verzenden of op  [Terug] om het te annuleren. Op het scherm wordt uitsluitend het telefoonnummer van de afzender weergegeven, zonder de inhoud van het bericht van de afzender.

## Berichten [Menu 1]

### ■ Doorsturen:

U kan het geselecteerde bericht doorsturen naar een ander telefoonnummer. In dit menu vraagt uw telefoon u om het nummer in te geven en vervolgens wordt het bericht verzonden.



### ■ Terug bellen:

U kan terugbellen naar de afzender die het bericht stuurde. Indien u dit item selecteert, dan vormt uw telefoon automatisch het nummer.

### ■ Gebruik nummer:

Met behulp van deze functie kan u nummers isoleren die op het toestel worden weergegeven. Deze functie isoleert enkel de eerste weergegeven nummers. De nummers moeten bestaan uit meer dan 2 en minder dan 21 cijfers. Voor internationale nummers moeten er meer dan 8 en minder dan 21 cijfers zijn, met inbegrip van de '+'. Er mogen geen spaties tussen de getallen zijn.

### ■ Alles wissen:







Alle berichten in de Inbox worden verwijderd. Uw telefoon vraagt u voor de veiligheid of u zeker bent dat u alle berichten wenst te wissen. Druk vervolgens op  [OK] om ze te verwijderen of op  [Terug] indien u dat niet wenst te doen.

## Status info [Menu 1-4]

---

Wanneer u dit instelt, ontvangt u een rapport dat het bericht verzonden is. Wanneer u een tekstbericht van een statusrapport ontvangt, dan bewaart uw telefoon dat in de lijsten met statusrapporten van berichten.

Indien het geheugen voor statusrapporten vol is, dan zal het toestel automatisch het oudste statusrapport verwijderen en het nieuwste statusrapport bewaren.



Zodra u dit menu opent, ziet u de eerder opgeslagen statusrapporten. Blader naar het gewenste bericht met behulp van  en . U kan de bovenste of de onderste pagina zien met behulp van  en . Indien u het Statusrapportmenu wenst af te sluiten, drukt u op  [Terug]. Terwijl u het bericht leest, drukt u op  [Opt] om de beschikbare opties te bekijken.

## ■ Wissen

Het geselecteerde statusrapport wordt gewist.

## ■ Alles wissen

Alle berichten in Statusrapport worden verwijderd. Uw telefoon vraagt u voor de veiligheid of u zeker bent dat u alle berichten wenst te wissen.

Druk vervolgens op  [OK] om alle berichten te verwijderen of op  [Terug] indien u dat niet wenst te doen.

## Voicem. bellen [Menu 1-5]



---

In dit menu kan u naar uw stemberichten luisteren. Indien uw telefoon het adres van de centrale bewaart, dan zal het automatisch bellen, zoniet vraagt uw telefoon u om het adres in te geven.

## Infodienst [Menu 1-6]

---

Celinformatieberichten zijn tekstberichten die door het netwerk worden verzonden aan groepen GSM-gebruikers. Deze berichten geven algemene informatie, zoals weerberichten, verkeersinformatie en beurskoersen. Elk soort informatie beschikt over een bijbehorende nummer. Wanneer u een celinformatiebericht ontvangt, dan leest u dat als volgt:





1. Wanneer u een celinformatiebericht ontvangt, dan wordt dat automatisch weergegeven op het scherm. Indien het bericht zo lang is dat het niet helemaal kan worden weergegeven in een scherm, dan kan u het lezen door te bladeren met  en .
2. Nadat u het bericht heeft gelezen, drukt u op  [OK] om terug in stand-by modus te gaan.
3. Uw telefoon zal het bewaren tot er een nieuw bericht van dit kanaal komt.
4. Indien u het nogmaals wil lezen, zie [Menu 1-6-2](Lezen).

## ■ Infodienstopt. [Menu 1-6-1]

- **Aan [1-6-1-1]** : Indien u dit menu selecteert, dan zal uw toestel celinformatieberichten ontvangen.
- **Uit [1-6-1-2]** : Indien u dit menu selecteert, dan zal uw toestel geen celinformatieberichten ontvangen.

## ■ Lezen (Afhankelijk van netwerk en abonnement) [Menu 1-6-2]

In dit menu kan u het opgeslagen celinformatiebericht lezen. Bovendien bewaart uw toestel enkel het laatste bericht van elk kanaal.

1. Indien u dit item selecteert, dan geeft uw telefoon automatisch het bericht weer.
2. U kan het lezen. Indien het bericht zo lang is dat het niet kan worden weergegeven in een scherm, blader dan met behulp van  en .
3. Nadat u het gelezen heeft, drukt u op de  toets en drukt u op  [Afsl.] om dit menu te verlaten.



## ■ Thema's (Afhankelijk van netwerk en abonnement) [Menu 1-6-3]

### SIM

Indien u dit menu selecteert, dan kan u de CB-berichtcategorie in het SIM-geheugen toevoegen of wissen. Indien u het menu **Toevoegen** selecteert, dan kan u enkel categorienummers ingeven die bestaan uit twee cijfers.

Indien u het menu **Wissen** selecteert, dan ziet u de lijst van de CB-berichtencategorie. U kan dit verwijderen met behulp van  [Wis].

### Telefoon

Indien u dit menu selecteert, dan kan u de CB-berichtcategorie in het telefoongeheugen toevoegen, selecteren en wissen. Indien u het menu **Toevoegen** selecteert, dan voegt u de CB-berichtcategorie toe met een bijnaam. Indien u het menu **Kiezen** selecteert, dan ziet u een lijst met CB-berichtcategoriënummers met hun bijnaam en u selecteert deze met behulp van  [OK] om ze te activeren of te deactiveren. Indien u het menu **Wissen** selecteert, dan ziet u de lijst van de CB-berichtencategorie met hun bijnaam. U kan deze verwijderen met  [Wis].

## ■ Talen [Menu 1-6-4]

In dit menu kan u talen selecteren. Vervolgens ontvangt uw toestel celinformatieberichten in de gekozen taal.

1. In dit menu ziet u verschillende talen. (vb.- Engels, Frans, ..)
2. Blader om de taal naar keuze te selecteren, kies aan/uit.
3. Tijdens de procedure 1~2 kan u meer dan één item kiezen.

## Geheug. Verpl. [Menu 1-7]

---

Indien de gebruiker dit menu selecteert, dan geeft het toestel het gebruikte geheugen en het totale geheugen weer. Het totale geheugen is de som van het SIM- en Telefoongeheugen.

## Instellingen [Menu 1-8]

---

### ■ Status info [Menu 1-8-1]

In dit menu kan u de berichtendienst instellen om de te verzenden berichten te ontvangen. Dit rapport bevat zowel berichten die niet goed verzonden zijn als berichten die met succes verzonden zijn.

- **Aan** : Indien u dit menu selecteert, dan ontvangt u automatisch het statusrapport van het bericht.
- **Uit** : Indien u dit menu selecteert, dan ontvangt u geen statusrapport van het bericht.

### ■ Soort bericht [Menu 1-8-2]

#### **Tekst, Stem, Fax, X.400, E-mail, ERMES**

Over het algemeen moet deze menukeuze op “**Tekst**” staan. Het kan echter zijn dat uw berichtendienst u de mogelijkheid biedt om uw tekstbericht in alternatieve formaten te converteren zodat ze geschikt zijn voor de installatie die de berichten ontvangt. Neem contact op met uw netwerkexploitant om te weten te komen of deze functie beschikbaar is.

## ■ Bewaartijd [Menu 1-8-3]

Deze netwerkdienst geeft u de mogelijkheid in te stellen hoe lang uw tekstberichten zullen worden bewaard in de berichtencentrale, terwijl er wordt geprobeerd om u deze berichten te bezorgen: **1 uur, 6 uur, 12 uur, 1 dag, 2 dagen, 1 week, Max.**

## ■ SMS Centrum [Menu 1-8-4]

In dit menu vraagt uw telefoon om het adres van uw SMS-centrale. Dit is nodig om tekstberichten te kunnen verzenden.

## ■ Voice Centrum [Menu 1-8-5]

In dit menu vraagt uw telefoon u om het nummer voor uw spraakbericht in te geven. Dit is nodig om naar uw spraakberichten te kunnen luisteren.

## ■ Signaaltoon [Menu 1-8-6]

De gebruiker kan instellen hoeveel maal en hoe vaak de telefoon de gebruiker waarschuwt dat er een bericht werd ontvangen.

Maak gebruik van het menu “Bel-optie” om toegang te krijgen tot de bijkomende diensten die het GSM-netwerk biedt.



### ● Opmerking

- De menu's Oproepen doorschakelen, Oproepen blokkeren en Oproepen in wacht beschikken allemaal over een optie die de huidige servicestatus weergeeft. Deze functie verricht een oproep naar het netwerk. Het kan zijn dat deze oproep u wordt aangerekend. Ga dit na bij uw netwerkexploitant.

## Doorschakelen [Menu 2-1]

(afhankelijk van het netwerk en van het abonnement)

De doorschakeldienst schakelt inkomende spraak-, fax- en/of dataoproepen door naar een ander nummer.

1. Druk [Menu] in stand-by modus.
2. Druk voor een rechtstreekse toegang of gebruik en om Oproepoptie te openen.
3. Selecteer het menu **Doorschakelen** en druk vervolgens op [OK] om te openen.
4. Kies **Gesproken opr.**

### ■ Gesproken opr. [Menu 2-1-1]





- **Alles doorsh.:**  
Oproepen onvoorwaardelijk doorschakelen.
- **Bij geen bereik:**  
Oproepen doorschakelen indien het netwerk u niet kan bereiken.

## Bel-optie [Menu 2]

- **Doorsch. indien bezet:**  
Oproepen doorschakelen indien het telefoontoestel in gesprek is.
- **Doorschakelen indien onbeantwoord:**  
Oproepen doorschakelen indien u niet antwoordt.
- **Alles annuleren:**  
Annuleert enkel het doorschakelen van spraakoproepen.





### ■ Alle gegevens [Menu 2-1-2]:

#### Alle Dataoproepen onvoorwaardelijk doorschakelen.

1. Druk  [Menu] in stand-by modus.
2. Druk  voor een rechtstreekse toegang of gebruik  en  om Oproepoptie te openen.
3. Selecteer het menu **Doorschakelen** en druk vervolgens op  [OK] om te openen.
4. Selecteer **Alle gegevens**.

### ■ Alle fax opr. [Menu 2-1-3]:

#### Alle Faxoproepen onvoorwaardelijk doorschakelen.

1. Druk  [Menu] in stand-by modus.
2. Druk  voor een rechtstreekse toegang of gebruik  en  om Oproepoptie te openen.
3. Selecteer het menu **Doorschakelen** en druk vervolgens op  [OK] om te openen.
4. Selecteer **Alle fax opr.**

### ■ Alles annuleren [Menu 2-1-4]:

#### Annuleert het doorschakelen van alle spraak-, data-en faxoproepen.





1. Druk  [Menu] in stand-by modus.
2. Druk  voor een rechtstreekse toegang of gebruik  en  om Oproepoptie te openen.
3. Selecteer het menu **Doorschakelen** doorschakelen en druk vervolgens op  [OK] om te openen.
4. Selecteer **Alles annuleren**.

## Blokkeren [Menu 2-2]

---

(afhankelijk van het netwerk en van uw abonnement)

De dienst Blokkeren voorkomt dat uw toestel bepaalde soorten oproepen verricht en/of ontvangt. Deze functie vereist een paswoord voor het blokkeren van oproepen van uw netwerkexploitant.

1. Druk  [Menu] in stand-by modus.
2. Druk  voor een rechtstreekse toegang of gebruik  en  om Oproepoptie te openen.
3. Blader om het menu **Blokkeren** te selecteren en druk op  [OK] om dit te openen.
  - **Alle uitgaande oproepen:**  
Deze dienst blokkeert alle uitgaande oproepen.
  - **Uitgaande internationale oproepen:**  
Deze dienst blokkeert de uitgaande internationale oproepen.
  - **Uit. int. behalve lokaal:**  
Deze dienst blokkeert alle internationale uitgaande oproepen, behalve naar uw thuisnetwerk.
  - **Alle inkomende oproepen:**  
Deze dienst blokkeert alle inkomende oproepen.
  - **Inkomende gesprekken als Roaming:**  
Deze dienst blokkeert alle inkomende oproepen tijdens het 'roamen'.
  - **Alles annuleren:**  
Annuleert enkel het blokkeren van spraakoproepen.
  - **Wachtwoord veranderen:**  
Om het paswoord voor het blokkeren van oproepen te wijzigen.





## Oproep inwacht [Menu 2-3]

---

(afhankelijk van het netwerk en van het abonnement)

Activeert of deactiveert de dienst Oproep inwacht. Indien deze dienst geactiveerd is, dan kan de gebruiker een inkomend gesprek in wacht beantwoorden. Indien deze dienst gedeactiveerd is, dan kan de gebruiker een inkomend gesprek in wacht niet beantwoorden of als dusdanig herkennen.

## Bel-optie [Menu 2]

1. Druk  [Menu] in stand-by modus.
2. Druk  voor een rechtstreekse toegang of gebruik  en  om Oproepoptie te openen.
3. Blader om het menu **Oproep inwacht** te selecteren en druk op  [OK] om dit te openen.





## Nummer zenden [Menu 2-4]

---

(afhankelijk van het netwerk en van het abonnement)

Dit menu geldt enkel wanneer de gebruiker een tijdelijk abonnement heeft.

Indien u **Aan** selecteert, dan wordt uw telefoon aan de andere persoon getoond. U kan deze functie aan- en uitschakelen wanneer u dat wenst.





1. Druk  [Menu] in stand-by modus.
2. Druk  voor een rechtstreekse toegang of gebruik  en  om Oproepoptie te openen.
3. Blader om **Nummer zenden** te selecteren en druk op  [OK] om dit te openen.

## CUG (Closed User Group) [Menu 2-5]

---

(afhankelijk van het netwerk)

Met behulp van deze functie kan u het gebruik van de telefoon voor oproepen naar nummers van bepaalde gebruikersgroepen beperken. Wanneer deze functie wordt gebruikt, dan wordt elke uitgaande oproep vergeleken met een groepsindex. Indien er een groepsindex werd bepaald, dan wordt deze gebruikt voor alle uitgaande oproepen. Indien er geen groepsindex werd bepaald, dan gebruikt het netwerk de voorkeursindex (een bepaalde index die in het netwerk wordt bewaard).

1. Druk  [Menu] in stand-by modus.
2. Druk  voor een rechtstreekse toegang of gebruik  en  om Oproepoptie te openen.
3. Blader om **CUG** te selecteren en druk vervolgens op  [OK] om dit te openen.



### Gespreksduur [Menu 3-1]

Met behulp van deze functie kunt u nagaan hoe lang uw Laatste oproep, Alle oproepen, Inkomende oproep en Uitgaande oproep, uitgedrukt in uren, minuten en seconden. U kan de tijdsduurtellers ook opnieuw op nul zetten.

1. Druk [Menu] in stand-by modus.
2. Druk voor een rechtstreekse toegang of gebruik en om Telefoonrekening te openen.
3. Selecteer het menu **Gespreksduur** en druk vervolgens op [OK] om te openen.
4. Dit menu heeft 5 submenu's. U kan kiezen welk item u wenst te bekijken.





### Gesprekskosten [Menu 3-2]

Met behulp van deze netwerkdienst kan u de gesprekskosten controleren van uw laatste oproep of van alle oproepen en u kan de tijdsduurtellers opnieuw op nul zetten. Om de tellers opnieuw op nul te zetten heeft u de PIN2-code nodig. De gesprekskosten worden voor elke SIM-kaart afzonderlijk weergegeven in overeenstemming met de ingestelde eenheid in [Menu 3-3-2].

#### ● **Opmerking**

- De echte gesprekskosten die uw netwerkexploitant factureert, kan verschillen naargelang de netwerkeigenschappen, het al dan niet afronden bij het factureren, de belastingen, enz.

## Bel-kosten [Menu 3]- (afhankelijk van SIM)

1. Druk  [Menu] in stand-by modus.
2. Druk  voor een rechtstreekse toegang of gebruik  en  om Telefoonrekening te openen.
3. Blader om **Gesprekskosten** te selecteren en druk vervolgens op  [OK] om dit te openen.
4. Dit menu heeft 3 submenu's. Kies het gewenste item.

### Kosten instel. [Menu 3-3]

---

(Afhankelijk van SIM)

#### ■ Kostenlimiet [Menu 3-3-1]





Deze netwerkdienst geeft u de mogelijkheid om de kosten van uw oproepen te beperken tot een bepaald aantal gesprekeenheden. Indien u **Aan** heeft geselecteerd, dan kan u het aantal eenheden van de gesprekskostenlimiet instellen waarna u uw telefoon kan gebruiken tot het gekozen aantal gesprekeenheden bereikt is. Indien u **Uit** heeft geselecteerd, dan kan u de telefoon gebruiken zonder oproepkostenlimiet. Wanneer alle eenheden werden opgebruikt, dan kunnen er enkel nog noodoproepen worden verricht.

Om een oproepkostenlimiet in te stellen, heeft u de PIN2-code nodig.

1. Druk  [Menu] in stand-by modus.
2. Druk  voor een rechtstreekse toegang of gebruik  en  om Telefoonrekening te openen.
3. Blader om **Kosten instel.** te selecteren en druk vervolgens op  [OK] om dit te openen.
4. Kies **Kostenlimiet** en open het.





### ■ **Tarief instel. [Menu 3-3-2]**

U kan de naam van de munteenheid en de eenheidsprijs ingeven. Neem contact op met uw netwerkexploitant om de aangerekende eenheidsprijzen te kennen. Om de munteenheid en de eenheidsprijs in dit menu in te geven, heeft u de PIN2-code nodig.

1. Druk  [Menu] in stand-by modus.
2. Druk  voor een rechtstreekse toegang of gebruik  en  om Telefoonrekening te openen.
3. Blader om **Kosten instel.** te selecteren en druk vervolgens op  [OK] om dit te openen.
4. Selecteer **Tarief instel.** en open het.

### ■ **Samenv.brcht [Menu 3-3-3]**

Tijdens of na een oproep, kan u nagaan hoelang een oproep duurt en hoeveel deze kost. Daarvoor moet u dit op **Aan** instellen.

1. Druk  [Menu] in stand-by modus.
2. Druk  voor een rechtstreekse toegang of gebruik  en  om Telefoonrekening te openen.
3. Blader om **Kosten instel.** te selecteren en druk vervolgens op  [OK] om dit te openen.
4. Selecteer **Samenv.brcht.**



## PIN actief [Menu 4-1]

---

In dit menu kunt u instellen of het telefoontoestel om de PIN-code van uw SIM-kaart vraagt wanneer het toestel wordt aangeschakeld. Om deze functie te kunnen gebruiken, zal het toestel u eerst om de PIN-code vragen.

1. Open dit menu door **PIN actief** activeren te selecteren. Vervolgens vraagt uw telefoontoestel om de PIN-code in te brengen, indien dat is geactiveerd.
2. Toets uw PIN-code in.
3. Druk  [OK] om de ingebrachte PIN-code te controleren en druk  [Terug] om een ingetoetst teken te verwijderen.
4. Het volgende menu wordt weergegeven.
  - **Aktief** : uw toestel zal om de PIN-code vragen.
  - **Niet actief** : uw toestel zal niet om de PIN-code vragen.

## Codes verand. [Menu 4-2]

---

Dit menu geeft u de mogelijkheid om de toegangscodes te wijzigen: **PIN1-PIN2-code** en de **Veiligheidscode '0000'**.

1. Open dit menu door **Codes verand.** te selecteren.
2. Selecteer vervolgens de **PIN1-**, **PIN2-**, of de **Veiligheidscode**.
3. Toets uw originele PIN-codes in en druk op  [OK].
4. Uw telefoontoestel vraagt u om de PIN1/PIN2-code of de Beveiligingscode in te geven en om de nieuwe codes in te geven. Druk vervolgens op  [OK]. Dan vraagt het telefoontoestel nogmaals om de nieuwe PIN-codes of Beveiligingscode in te geven.

5. Indien u de correcte originele PIN1/PIN2-code of Beveiligingscode intoetst en de nieuwe paswoorden correct bevestigt, dan worden de codes gewijzigd.

## Vast belnummer [Menu 4-3]

---

Indien dit door uw SIM-kaart wordt ondersteund, kan u uw uitgaande oproepen beperken tot een aantal geselecteerde telefoonnummers. Deze nummers worden beschermd door uw PIN2-code.

1. Open dit menu door **Vast belnummer** te selecteren. Uw telefoontoestel vraagt u om de PIN2-code.
2. Toets uw originele PIN2-code in en druk  [OK]. Indien u de PIN2-code correct intoetst dan wordt het volgende menu weergegeven.
  - **Aktief** : Via deze functie kan u de uitgaande oproepen beperken tot enkele geselecteerde telefoonnummers, indien dit door uw SIM-kaart wordt ondersteund.
  - **Niet actief** : Er zijn geen beperkingen voor de uitgaande oproepen.
  - **Nummer** : Geeft u de mogelijkheid om het Vast oproepnummer toe te voegen, te bewerken en te wissen.



## Netwerk select [Menu 5-1]

---

U kan het netwerk automatisch of manueel kiezen.

### ■ Automatisch [Menu 5-1-1]

Het telefoontoestel selecteert automatisch het netwerk dat in de regio beschikbaar is.

### ■ Handmatig [Menu 5-1-2]

Het telefoontoestel vindt de lijst met de beschikbare netwerken en geeft deze op het scherm weer. Vervolgens kunt u kiezen welk netwerk u wenst te gebruiken indien dit netwerk een roamingovereenkomst heeft met uw eigen netwerkexploitant.

## Tel. instell. [Menu 5-2]

---

### ■ Alarmsignaal [Menu 5-2-1]

Deze instelling bepaalt hoe het telefoontoestel u zal waarschuwen als er een inkomende spraakoproep is: **Belsignaal, Trilfunctie, Tril. & belsig., Beltoon na trillen** en **Stilte**. Zodra u dit menu gekozen heeft, is het volgende mogelijk.

Dit telefoontoestel geeft het menu weer: **Belsignaal, Trilfunctie, Tril. & belsig, Beltoon na trillen** en **Stilte** door te drukken op  en  en te selecteren.

### ■ Achtergr. licht [Menu 5-2-2]

U kan instellen hoe lang het toetsenbord en het scherm moeten oplichten elke keer u op een toets drukt: **Uit, Altijd open flip, 20 seconden, 10 seconden, 5 seconden**.

### ■ Toetsvolume [Menu 5-2-3]

U kan het volumeniveau instellen voor het indrukken van de toetsen: **Niveau 1~5**, en **Uit**.

### ■ Belvolume [Menu 5-2-4]

U kan het volumeniveau instellen voor de beltoon: **Niveau 1~5** en **Uit**.

### ■ Contrast LCD [Menu 5-2-5]

U kan de kleurcontrasten van de tekens op het LCD-scherm instellen: Waarde 0~9.

### ■ Belpatroon [Menu 5-2-6]

Via dit menu kan u tal van verschillende belpatronen en beltonen selecteren.

1. Open dit menu. Uw telefoontoestel vraagt om de beltoon en het belpatroon te kiezen.
2. Op het scherm wordt een lijst belpatronen weergegeven. Kies er een uit door op  ,  te drukken. U kan de beltoon ook wijzigen door op  ,  te drukken.

### ■ Taal [Menu 5-2-7]

In dit menu vindt u een selectie van de talen waarin de schermteksten worden weergegeven. Indien u de instelling Automatisch selecteert, dan wordt de taal gekozen van de huidige SIM-kaart. Indien de taal op de SIM-kaart niet wordt gevonden, dan wordt Engels gebruikt.

### ■ Welkom scherm [Menu 5-2-8]

In dit menu kan u een tekst of animatie instellen die kort wordt weergegeven wanneer het telefoontoestel wordt aangeschakeld.

1. Blader om **Welkom scherm** te selecteren.
2. Het volgende menu wordt weergegeven.
  - **Tekst** : Uw eigen tekst kan worden weergegeven. Indien u dit item selecteert, dan vraagt uw telefoon om het bericht te bewerken.
  - **Animatie** : Er wordt animatie weergegeven.

# Instellingen [Menu 5]

## ■ Standby scherm [Menu 5-2-9]

In dit menu kan u de tekst van het stand-by scherm selecteren. U kan kiezen uit **Zodiac (Gebruiker, Maandelijks), Digitale Klok, Analoge Klok, Normaal** en **Tekst**. In tekstmodus, kan u de tekst bewerken.

## Belinstelling [Menu 5-3]

---

### ■ Wil. antw. toets [Menu 5-3-1]

- **Aan** : Indien u dit selecteert dan kan u een oproep beantwoorden door de folder te openen of door op om het even welke toets te drukken behalve EINDE/POWER wanneer de folder open is.
- **Uit** : Indien u dit selecteert, dan kan u de telefoon beantwoorden door op  te drukken.

### ■ Aut. nr. herhal. [Menu 5-3-2]

- **Aan** : Wanneer deze functie ingeschakeld is, dan zal uw toestel 10 belpogingen ondernemen na een niet-geslaagde belpoging.
- **Uit** : Wanneer deze functie ingeschakeld is, dan zal uw toestel geen nieuwe belpogingen ondernemen na een niet-geslaagde belpoging.

### ■ Belmode [Menu 5-3-3]

Via dit menu kan het telefoontoestel en een aangesloten PC gebruiken om faxen, data en spraak te verzenden en te ontvangen. Zodra u dit menu gekozen heeft, worden de volgende opties weergegeven.

- **Enkel modus (single mode):**  
Om gebruik te maken van een data- of faxdienst, moet de belmodus op **Enkel modus** staan ingesteld. In deze modus, kan u communiceren via spraak, data en fax.
- **Voice en Fax:**  
In deze modus, kan u spraak maar ook fax overbrengen.
- **(Enkel nummer) Rx Voice en Fax**
- **(Enkel nummer) Rx Fax**

- **(Enkel nummer) Rx Data**

U kan deze modi gebruiken ingeval van een uniforme nummerdienst. Indien u de modus selecteert, dan kan u data, fax of fax en spraak ontvangen, naargelang de modus.

### ● **Opmerking**

- Een uniforme nummerservice houdt in dat het nummer van de fax- of datadienst identiek is aan het nummer van de spraakdienst. Deze modi zijn afhankelijk van de eigenschappen van het netwerk.

### ■ **Aut. beantwoor. [Menu 5-3-4]**

Deze functie wordt geactiveerd indien uw telefoontoestel wordt verbonden met een Handenvrije kit of met een Draagbare handenvrije set.

- **Uit :**  
Wanneer de telefoon belt, dan moet u deze daadwerkelijk opnemen door op een toets te drukken.
- **5 seconden :**  
Na 5 seconden zal uw telefoon automatisch opnemen.
- **10 seconden :**  
Na 10 seconden zal uw telefoon automatisch opnemen.

### **Tijdstelling [Menu 5-4]**

---

#### ■ **Klok [Menu 5-4-1]**

Het telefoontoestel beschikt over een eigen klok. In dit menu kan u de tijd instellen en kiezen tussen de 12- of 24-uursweergave.

- **Tijd instellen :**  
In dit menu kan u de tijd van het telefoontoestel instellen. Nadat u de tijd heeft ingesteld, drukt u op  [OK] om het te bewaren.
- **Tijdform inst. :**  
U heeft de keuze tussen een 12- of een 24-uursweergave.

## ■ Datum [Menu 5-4-2]

- **Datum instel. :**

U kunt de datum op uw telefoon instellen (jaar, maand, dag) U bewerkt de datum op dezelfde manier als voor "Klok" geldt.

- **Datumform ins. :**

In dit menu kan u de weergave van de datum instellen: jjjj/mm/dd of dd/mm/jjjj of mm/dd/jjjj.

## ■ Alarm [Menu 5-4-3]

Uw telefoon kan ook als alarmklok worden gebruikt. U kunt de alarmklok op dezelfde wijze instellen als de tijd.

- **Alarm instel. :**

U kunt de alarmklok op uw telefoon zo instellen dat die op het gewenste tijdstip afgaat.

1. Selecteer Alarmklok.
2. Stel de tijd in waarop uw toestel een alarmtoon moet laten horen. U bewerkt deze tijd op dezelfde manier als voor de "Klok".
3. Vervolgens geeft uw toestel elke dag een alarm tot u dit annuleert via "Alarm opheffen".

- **Alarm opheffen :**

U kunt het ingestelde alarm annuleren.

1. In dit menu kunt u selecteren welk alarm u wenst annuleren.
2. Vervolgens annuleert uw telefoontoestel het alarm.

- **Uit. alarm :**

Het alarmsignaal wordt weergegeven, ook als de telefoon uit staat.

## Profiel [Menu 5-5]

---

In dit Menu, kan u een aantal instellingen kiezen die aangepast zijn aan een aantal verschillende omgevingen. (vb. Wanneer u zich buiten bevindt, dan kan u het buitenprofiel kiezen, enz). De beschikbare omgevingsprofielen zijn Normaal, Stilte, Buiten en Gebruiker. De instellingen zijn Alarmsignaal, Toetsvolume, Belvolume.

### ■ Normaal / Stilte / Buiten

- **Activeren** : U kunt profiel als omgeving instellen. Alarmsignaal, Toetsvolume en Belvolume worden tegelijkertijd ingesteld.
- **Veranderen** : U kunt de waarden van de instellingen wijzigen. ; Waarschuwen, Toetsenbordvolume, Beltoonvolume.

### ■ Gebruiker

- **Naam bewerken** : U kan de Profielnaam bewerken.
- **Activeren** : U kan het profiel aanpassen voor uw eigen omgeving.
- **Veranderen** : U kan de waarden van de instellingen wijzigen.

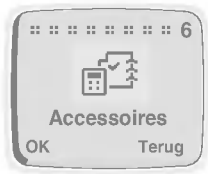



## Planner [Menu 6-1]

Wanneer u dit menu opent, dan wordt er een Kalender weergegeven. Bovenaan het scherm worden de datum en de icoontjes weergegeven. U kunt de dag, de maand en het jaar wijzigen d.m.v. de navigatietoetsen en numerieke toetsen. Een vierkante cursor selecteert de gekozen dag. Wanneer er een streepje staat onder een bepaalde datum, dan betekent dit dat er voor die dag iets werd ingevoerd. Er kan een alarmklok worden ingesteld om u aan bepaalde geplande zaken te herinneren.

### ● Opmerking

- Uw telefoontoestel moet aanstaan om deze functie te gebruiken.





### ■ Dag bekijken

Geeft de notities weer die voor de gekozen dag werd ingegeven. Gebruik  ,  om door de notitie(s) te bladeren. Indien u een alarm instelt voor de notitie, dan wordt er een alarmklok weergegeven. Druk  [Opt] om de geselecteerde notitie te wissen, te bewerken of te verzenden.

- **Wissen** : laat toe dat u de notitie verwijdert.
- **Bewerken** : laat toe dat u de notitie bewerkt.
- **Notitie zenden** : laat toe dat u de notitie als een kort bericht (SMS) verzendt. Zie Berichten voor bijkomende details [Menu 1].

## ■ Maken

Geeft u de mogelijkheid om een notitie in te geven. U kunt kiezen uit de volgende soorten notities. U kunt maximaal 40 tekens ingeven en 50 gebeurtenissen plannen.

- **Agenda** : Geef de tijd van de gebeurtenis en de alarmtijd in en druk  [OK].
- **Oproep** : Geef het telefoonnummer (of haal het uit de Telefoonlijst), de tijd en de alarmtijd in en druk  [OK].
- **Memo** : Geef het onderwerp en de alarmtijd in en druk  [OK].
- **Jubileum** : Geef de tijd van de gebeurtenis en de alarmtijd in en druk  [OK]. U kan een titel uit het submenu kiezen: **Verjaardag, Bruiloft, Geheugen, Enz.**

## ■ Wissen

Geeft u de mogelijkheid om in de geselecteerde notitie(s) te wissen.

- **Willekeurig**
- **Een voor een**
- **Alles in een**

## ● Opmerking

- Op de geselecteerde datum gaat de alarmklok af en wordt de notitie weergegeven.

## ■ Alles bekijken

Geeft alle ingegeven notities weer, ongeacht de dag. Gebruik  ,  om door de notitie(s) te bladeren. Door  [opt] te drukken krijgt u toegang tot hetzelfde menu als 'Dag bekijken'.

## Accessoires [Menu 6]

### Wereldtijd [Menu 6-2]





---

Deze functie geeft de wereldkaart, de steden en de plaatselijke tijd weer. De huidige tijd wordt weergegeven in overeenstemming met de ingestelde tijdweergave (12/24 uur). Druk  ,  om de tijdzone te wijzigen en  ,  om door de namen van de steden te bladeren. Druk  [Instel.] om uw telefoon in te stellen op de plaatselijke tijd van de geselecteerde stad.

### Rekenmachine [Menu 6-3]

---

Deze functie ondersteunt wiskundige basisberekeningen zoals optellen, aftrekken, vermenigvuldigen en delen.

1. Geef de getallen in waarmee u wilt rekenen.
2. Om de functie te selecteren, gebruikt u  en  . De geselecteerde bewerking zal met een vierkante cursor worden aangeduid. Druk  [Gemakkelijke toets] om uw keuze te bevestigen.
3. Wanneer u de berekening heeft voltooid, dan kan u drukken op “=” of op  [Result.] om het resultaat te zien.

### Conver. eenheid [Menu 6-4]

---

1. Selecteer de menu-items die u wenst om te rekenen. **Lengte, Gewicht, Volumes, Oppervlakte.**
2. Geef de om te rekenen getallen in met behulp van de numerieke toetsen.
3. Selecteer vervolgens de eenheidsmaat die van toepassing is op de huidige waarde.
4. Geef dan de eenheidsmaat op waarnaar u de huidige waarde wenst om te rekenen.
5. De omgerekende waarde en eenheidsmaat worden weergegeven.

## Spelletje [Menu 6-5]

---

In het telefoontoestel zijn de volgende spelletjes geprogrammeerd.





- Corsair
- Crazy Race
- Diamond King
- Stone Axe
- Black Jack

### ● Opmerking

De besturingstoetsen verschillen voor elk spelletje.

Elk spelletje beschikt wel over een schermtekst waarin wordt uitgelegd wat de voornaamste besturingstoets is. Onder vindt u enkele andere gebruikelijke besturingstoetsen.

[Gebruikelijke toetsfunctie]

-  [Zachte 1 toets] : Spelpauze
-  [Zachte 2 toets] : Verdergaan met spel
-  [Verzendtoets] : Start spel, Bewaar score
-  [Powertoets] : Spel afsluiten

## PC Sync

PC Sync is een programma voor het uitwisselen van data tussen PC & telefoon, met behulp van een datakabel. Indien u deze functie wenst te gebruiken, dan moet u dus de bijbehorende kit kopen. Voor meer informatie hierover, verwijzen we u graag naar het PC Sync helpbestand op de PC Sync cd.

U kunt een nummer vormen door tegen uw GSM-toestel te praten.



## Training [Menu 7-1]

---

U kunt uw telefoon zo programmeren dat deze een spraaketiket verbindt met een ingegeven nummer. Wanneer u dit menu selecteert, dan zou u binnen de 2 seconden een woord moeten zeggen, waarna de telefoon u vraagt om het te herhalen zodat de juistheid van de spraakherkenning kan worden gecontroleerd. Wanneer de spraakherkenning is afgerond, kan u een daarmee verbonden nummer ingeven.

## Zoeken [Menu 7-2]

---

U kunt dit menu gebruiken om te bewerken, wissen en om na te gaan welke spraak er bestaat.

### ■ Stem zoeken [Menu 7-2-1]

U kunt het gewenste nummer vinden door te spreken.

Deze procedure verloopt op dezelfde wijze, maar het resultaat is verschillend. Het resultaat is een ander menu.

- **Stem bewerken :**

U kunt een spraaketiket wijzigen. Dit gebeurt op nagenoeg dezelfde wijze als het aanleren, maar er wordt een nummer aan toegevoegd.

- **Nr. bewerken :**

U kunt een nummer wijzigen. Dit toont het nummer dat verbonden is aan het spraaketiket. Nadat u het bewerkt heeft, drukt u op  [OK].

- **Wissen :**

U kunt een spraaketiket en het bijbehorende nummer verwijderen.

## ■ Nummer zoeken [Menu 7-2-2]

U kunt de nummers vinden die per nummer werden bewaard. U hoeft niet alle cijfers in te typen. Het geeft alle nummers weer met inbegrip van het gedeelte dat nog moet worden ingetypt.

U kunt de stem horen en het nummer zien met behulp van  en  . U kan de gesproken naam horen die met het nummer verbonden is door op  aan de zijkant van het toestel te drukken. De submenu's zijn dezelfde als bij het submenu Spraak zoeken.

## Instellingen [Menu 7-3]

---

- **Aktief** : Als u deze functie kiest, dan kan u met uw stem bellen.
- **Niet actief** : U kunt niet met uw stem bellen.

## Alles wissen [Menu 7-4]

---

Dit menu geeft u de mogelijkheid om alle voice dial nummers te wissen.



U kunt surfen op het internet en de meest recente informatie bekijken. Deze informatie wordt ter beschikking gesteld in een speciaal formaat (WAP) dat is aangepast aan de weergavemogelijkheden van de telefoon. Wanneer u toegang wil hebben tot het internet, dan kan het zijn dat u zich eerst moet registreren bij uw netwerkexploitant.



## Home [Menu 8-1]

---

Terug naar de startpagina. De startpagina kan de website zijn die in het actieve profiel door uw netwerkexploitant werd ingesteld.

Om WAP te activeren, drukt u enkele seconden op de  toets in stand-by modus of drukt u op de  [OK] toets in het menu Home [Menu 8-1].

## Bladwijzer [Menu 8-2]

---

Wanneer u dit menu opent, dan wordt uw persoonlijke lijst met Favorieten weergegeven. U kan tot 9 favorieten bewaren. Druk vervolgens op  [OK] om toegang te krijgen tot de verschillende opties, of druk  [Terug] om het scherm te verlaten.

- **Ga naar** : Ga naar de gekozen favorieten.
- **Bewerken** : Om het adres en de titel van de gekozen favoriet te bewerken.
- **Wissen** : Wis de geselecteerde favorieten van de lijst van favorieten.
- **Bldwijzr toev.** : Bewerk het adres en de titel van de website die u aan uw lijst van favorieten wenst toe te voegen.

## Profiel [Menu 8-3]

---

Toon of open uw eigen profielinstellingen voor de internetverbinding. U kan tot 5 profielen opmaken en de gewenste optie activeren. Blader naar het gewenste profiel en druk  [OK] om toegang te krijgen tot de verschillende opties.

- **Aktiveren** : Om het gekozen profiel te activeren.
- **Instellingen** : Om de details van het profiel in te stellen.
  - ▶ **Profielnaam** : Om de Profielnaam te bewerken.
  - ▶ **Oproepnummer** : Om het dataoproepnummer te bewerken.
  - ▶ **Soort oproep** : Om het type oproep te selecteren.
  - ▶ **IP Adres** : Om het IP-adres van de gateway waarmee u verbinding wilt maken, te bewerken.
  - ▶ **IP Poort** : Om het IP-poortnummer van de gateway waarmee u verbinding wil maken, te bewerken.
  - ▶ **Log-in naam** : Om de inlognaam van de ingestelde thuispagina in het geselecteerde profiel, te bewerken.
  - ▶ **Wachtwoord** : Om het paswoord van de ingestelde thuispagina in dit profiel, te bewerken.
  - ▶ **Homepage** : U kan het adres van de website wijzigen. Dit adres zal worden verbonden wanneer u in het internetmenu Homepage kiest of internet opstart via .

## Cache leegmak. [Menu 8-4]

---

Uw telefoon zal de inhoud van het cachegeheugen wissen.

# In het internetmenu

## ■ Home

Verwijst naar [Menu 8-1].

## ■ Bladwijzer

Verwijst naar [Menu 8-2].

## ■ Bew. als bldwzr

U kan de website waarmee uw telefoon verbinding maakt, opslaan in de lijst van favorieten in dit menu.

## ■ Ga naar URL

Brengt u naar de gewenste website. In dit menu kan u het adres van de website bewerken.

## ■ URL tonen

In dit menu wordt de URL van de huidige verbonden website weergegeven.

## ■ Herladen

Maakt een nieuwe verbinding met de huidige verbonden pagina.

## ■ Cache leegmak.

Verwijst naar [Menu 8-4].

## ■ Afsluiten

Verbreekt de verbinding en sluit WAP af.

# Hoe DTMF-tonen verzenden?

Voor sommige telefoondiensten (zoals antwoordapparaten van telefoons en pagers) moet uw telefoon DTMF-tonen (Dual Tone Multi-Frequency) uitzenden, ook “pieptonen” genoemd. Deze worden gebruikt om paswoorden, terugbelnummers, enz. te communiceren.

## Pauzetekens

---

Om een pauzeteken te krijgen, drukt u even op . Het scherm geeft een **P** voor een Pauze. De telefoon beschouwt een **P** altijd als een pauzeteken. Wanneer u een nummer belt dat een pauzeteken bevat, dan zal uw telefoon het eerste deel (het telefoonnummer) vormen en vervolgens wachten tot er een verbinding tot stand is gebracht om de rest van de tekens als DTMF-tonen door te zenden.

## Uw antwoordapparaat beluisteren (bijvoorbeeld)

---

**Bijvoorbeeld:** Om alle paswoorden op uw antwoordapparaat (paswoord 5452) te beluisteren op het telefoonnummer 12345678, vormt u: 12345678P5452. De telefoon vormt 12345678 en wacht tot de verbinding tot stand is gebracht. Wanneer dat is gebeurd, zendt de telefoon 5452 (het paswoord) door.

## Tijdens een oproep

---

Wanneer u een DTMF-toon moet verzenden, druk dan eenvoudigweg de nummers en de DTMF-toon zal worden verzonden.

# Opties inkomende oproepen

De telefoon biedt u een aantal besturingsfuncties waarvan u tijdens een oproep gebruik kan maken. U kan niet al deze functies tegelijkertijd gebruiken. De meeste Opties voor inkomende oproepen zijn netwerkdiensten. Door tijdens een oproep  [Opt] in te drukken, kan het zijn dat de volgende Opties voor inkomende oproepen beschikbaar worden:

## ■ Opt. wachtstand

### (afhankelijk van netwerk)

Tijdens een oproep kan u een oproep in wacht zetten.

1. Druk tijdens een oproep op  [OK] om de Opties inkomende oproepen te openen.
2. Kies **Opt. wachtstand** om de huidige oproep in wacht te zetten.

## ■ Opr. terugvind.

### (afhankelijk van netwerk)

Indien u al een oproep in wacht gezet heeft, dan kan u deze oproep terugnemen.

1. Druk tijdens een oproep op  [OK] om de Opties inkomende oproepen te openen.
2. Selecteer **Opr. terugvind.** om een in wacht gezette oproep terug te nemen.

## ■ Wisselgesprek







### (afhankelijk van netwerk)

Wanneer er een huidige oproep en een in wacht gezette oproep zijn, dan plaatst u met dit menu de huidige oproep in wacht en de in wacht gezette oproep wordt de huidige. U kan naar believen heen en weer wisselen.

1. Druk tijdens een oproep op  [OK] om de “Opties inkomende oproepen” te openen.
2. Selecteer **Wisselgesprek** om een huidige oproep en een in wacht gezette oproep te wisselen.

## ■ Conferentie (afhankelijk van netwerk)

Met deze functie kunnen er tot 6 personen deelnemen aan een conferentiegesprek (afhankelijk van netwerk).

1. Terwijl u in gesprek bent, vormt u het nummer en drukt u  .  
De eerste oproep wordt in wacht gezet.
2. Om de eerste conferentiedeelnemer in het gesprek te betrekken, drukt u  [Opt], vervolgens selecteert u conferentiegesprek, aansluiten en drukt u .
3. Om een nieuwe deelnemer aan het gesprek toe te voegen, herhaalt u stap 1 en 2.
4. Om één enkele conferentiedeelnemer niet langer aan het gesprek te laten deelnemen, drukt u  [Opt], selecteert u conferentiegesprek, privé en drukt u  [OK]. Selecteer de deelnemer die u niet langer wil laten deelnemen aan het gesprek en druk .
5. Om het conferentiegesprek te beëindigen, sluit u de flip.

## ■ Afsluiten

U kunt de verbinding verbreken met een gesprek dat al in wacht is gezet, met de huidige oproep en met alle oproepen via de menu-items Huidige oproep, Oproep in wacht zetten en Alle oproepen te bladeren.

- Oproep actief
- Opr. wachtstand
- Alle oproepen

## ■ Mute aan

Indien deze functie wordt geselecteerd, dan kan de andere persoon u niet horen maar u kan zijn of haar stem wel horen. Wanneer de verbinding wordt verbroken, dan zal Geluid aan automatisch worden geactiveerd. De standaardinstelling is Geluid aan.

1. Druk tijdens een oproep op  [OK] om de Opties inkomende oproepen te openen.
2. Selecter **Mute aan** om geen geluid door te zenden.

# Opties inkomende oproepen

## ■ Mute uit

Indien deze functie geselecteerd wordt, dan kan de andere persoon u horen. De standaardinstelling is Mute uit.

## ■ DTMF aan

Indien deze functie geselecteerd wordt, dan kan u DTMF-tonen zenden. De standaardinstelling is DTMF aan. Voor bijkomende informatie, leest u 'Hoe DTMF-tonen verzenden?'.

1. Druk tijdens een oproep op  [OK] om de Opties inkomende oproepen te openen.
2. Selecteer **DTMF aan** om DTMF-tonen te verzenden.

## ■ DTMF uit

Indien deze functie geselecteerd wordt, dan kan u geen DTMF-tonen verzenden. De standaardinstelling is DTMF aan.



1. Druk tijdens een oproep op  [Opt] om de Opties inkomende oproepen te openen.
2. Selecteer **DTMF uit** om geen DTMF-tonen te verzenden.

## ■ Schrijfblok

Met deze functie kan u iets noteren (telefoonnummer) tijdens een oproep. Nadat u de verbinding verbroken heeft, zal het telefoonnummer op het scherm worden weergegeven. U kan het telefoonnummer vervolgens bewaren in de Telefoonlijst en een verbinding tot stand brengen door op  te drukken.

1. Druk tijdens een oproep op  [Opt] om de Opties inkomende oproepen te openen.
2. Selecteer **Schrijfblok** om een notitie te maken (telefoonnummer).

## ■ Opnemen

Wanneer u het gesprek wilt opnemen, druk dan even op  en het gesprek wordt opgenomen. Om de opname te stoppen, drukt u op ,  of sluit u eenvoudigweg de flip. Om uw opnames af te spelen, zie hoofdstuk <Voice Memo>. Voor bijkomende informatie, zie <Voice Memo>. Tijdens een gesprek duwt u even op  aan de rechterzijde van het toestel.

## ■ Bericht

Indien u deze functie selecteert, dan kan u naar het berichtenmenu gaan [Menu 1]. Zie <Berichten> voor bijkomende details [Menu 1].

1. Druk tijdens een oproep op  [Opt] om de Opties inkomende oproepen te openen.
2. Selecteer **Bericht** om een bericht te verzenden.

## ■ SIM-DIENST

Uw netwerkexploitant kan u speciale toepassingen bieden via de SIM-kaart. Voorbeelden daarvan zijn thuisbankieren, beurs, etc. Indien u voor een van deze diensten geregistreerd bent, dan verschijnt de naam van deze dienst aan het einde van het Hoofdmenu. Met het SIM-dienstenmenu is uw telefoon klaar voor de toekomst. Het toestel kan extra diensten van uw netwerkexploitant ondersteunen. Neem voor bijkomende informatie contact op met uw netwerkexploitant.

## Hoe data- en faxoproepen gebruiken?

Om gebruik te maken van de data- of faxdienst, moet u over de nodige communicatiesoftware beschikken zoals een data- of faxprogramma. Voor u deze functies gebruikt, moet u de telefoon aan een computer aansluiten of u moet nagaan of uw telefoon verbonden is met een compatibel toestel.

### Een data- of faxoproep verrichten

---

Om gebruik te maken van een data- of faxdienst, moet de belmodus op “uniforme modus” staan ingesteld. (Instellingen → Belinstelling → Belmode → Enkel modus)) In deze modus, kan u communiceren via spraak, data en fax. Indien u de belmodus instelt op “spraak- en faxmodus” (Instellingen → Belinstelling → Belmode → Voice en Fax), dan kan u Voice- en faxberichten verzenden zonder dat u de functie spraakoproepen moet uitschakelen.

#### ■ Een data- of faxoproep verzenden

1. Sluit uw computer op de telefoon aan.
2. Nadat u de communicatiesoftware heeft opgestart, verricht u een oproep en zendt u data of een fax door.
3. Na de data- of faxtransmissie kan u de oproep beëindigen door de communicatiesoftware uit te zetten, door  te drukken of door de flip te sluiten.

#### ■ Een data- of faxoproep ontvangen

1. Sluit uw computer op de telefoon aan.
2. Nadat u de communicatiesoftware heeft opgestart, neemt u een oproep aan en ontvangt u data of een fax.
3. Na de data - of faxontvangst kan u de oproep beëindigen door de communicatiesoftware uit te zetten, door  te drukken of door de flip te sluiten.

## Een spraak- of faxoproep verrichten



---

In deze modus kunt u spraak- en faxberichten verzenden zonder dat u de functie spraakoproepen hoeft uit te schakelen.

### ● Opmerking

- Het netwerk stelt deze modus ter beschikking. Indien het netwerk deze modus niet ondersteunt, dan kan u de functie spraak- en faxoproepen niet gebruiken.

### ■ Voice- en faxoproepen verzenden

1. Sluit uw computer op de telefoon aan.
2. Selecteer **Voice- en faxmodus**. **Voice- en faxmodus** geeft u ook de mogelijkheid om van spraakmodus te wisselen naar faxmodus tijdens een oproep.
3. Indien het **Geselecteerde** bericht op de telefoon wordt weergegeven, dan is het klaar om verzonden te worden.
4. Toets het gewenste telefoonnummer in of druk op Autom. Herhalen en druk .
5. Na de spraaktransmissie kan u beginnen met de faxtransmissie.
6. Na de faxtransmissie kan u de oproep beëindigen door de communicatiesoftware uit te zetten, door  te drukken of door de flip te sluiten.

### ■ Voice- en faxoproepen ontvangen



1. Sluit uw computer op de telefoon aan.
2. Na de spraaktransmissie, kan u de faxoproep beantwoorden door het softwareprogramma op te starten (indien dit niet automatisch gebeurt).

# Voice Memo

Via voice memo kan u tot 3 spraakberichten opnemen die elk tot 30 seconden lang zijn. Dit kan nuttig zijn wanneer u geen pen en papier bij de hand heeft om notities te nemen of om een boodschap te noteren.



## Voice Memo

---

1. Om deze functie te gebruiken drukt u lang op  [Opnametoets] tijdens een oproep of in stand-by modus.
2. De opname wordt gestart en op het scherm ziet u het bericht **Opname** en de opnametijd.
3. Indien u de opname stop wil zetten, druk dan kort op  [Opnametoets].

## Voice Memo menu

---

Het telefoontoestel geeft voice memo informatie weer, zoals de opnametijd en –datum, door kort op  [Opnametoets] te drukken. Nadat u de memo geselecteerd heeft met behulp van  en , drukt u op  [Opt] om het onderstaande menu te zien.

### ■ Afspelen [Voice Memo menu 1]

In dit menu kan u de geselecteerde voice memo beluisteren. U kan uw voice memo ook horen via de luidspreker aan de achterzijde van het telefoontoestel.

### ■ Wissen [Voice Memo menu 2]

U kan de geselecteerde voice memo verwijderen.

### ■ Alles wissen [Voice Memo Menu 3]

Uw telefoontoestel zal alle opgenomen voice memo's verwijderen.

**Wanneer u dit toestel gebruikt, dan moet u ervoor zorgen dat de basisveiligheidsvoorzorgen altijd worden gevolgd.**

- Raak de adapter niet met natte handen aan.
- Haal het toestel niet uit elkaar. (Raadpleeg een gekwalificeerde technicus wanneer uw telefoon herstelling behoeft.)
- Houd het toestel verwijderd van elektrische apparaten zoals TV, radio of PC.
- Houd het toestel verwijderd van warmtebronnen zoals radiators en fornuizen.
- Laat het toestel niet vallen.
- Stel het toestel niet bloot aan mechanische trillingen of schokken.
- Het omhulsel van het toestel kan worden beschadigd indien het wordt verpakt in papier of vinylpapier.
- Gebruik een droge doek om de buitenkant van het toestel te reinigen. (Gebruik geen oplosmiddelen zoals benzeen, thinner of alcohol.)
- Stel het toestel niet bloot aan overmatige rook of stof.

## ■ Zorg dragen voor de batterij

- Het is belangrijk om de batterij, die is meegeleverd, voordat deze voor de eerste keer wordt gebruikt, goed op te laden.
- U hoeft de batterij niet volledig te ontladen voor u ze oplaadt. In tegenstelling tot andere batterijsystemen, is er in deze batterij geen geheugeneffect dat de capaciteit van de batterij beïnvloedt.
- Gebruik uitsluitend LG-batterijen en laders. LG-laders zijn zo ontworpen dat de batterij een maximale levensduur haalt.
- Haal de batterij niet uit elkaar of veroorzaak geen kortsluiting in de batterij.
- Houd de metalen contactpunten van de batterij zuiver.
- Vervang de batterij indien ze geen aanvaardbare capaciteit meer heeft. De batterij kan wel honderden malen worden opgeladen voor ze aan vervanging toe is.
- Herlaad de batterij indien ze lange tijd niet gebruikt werd, voor een maximale bruikbaarheid.
- Stel de batterijlader niet bloot aan rechtstreeks zonlicht of gebruik hem niet in vochtige omgevingen, zoals de badkamer.
- Bewaar de batterij niet in warme of koude plaatsen, dit kan de capaciteit van de batterij beïnvloeden.

# Technische gegevens

## Algemeen

---

Productnaam : LG-600

Systeem : GSM 900/DCS 1800

SIM-kaart : Kleine plug-in kaart, type 3V of 5V

## Afmetingen

---

Grootte : 80 X 44 X 25 mm

Gewicht met standaardbatterij : 90,4 g

## Omgevingstemperaturen

---

Max : +55°C

Min : -10°C