



INDONESIA
ENGLISH
CHINESE

WAP Phone

USER'S MANUAL

MODEL : W3000

Please read this manual carefully
before operating your set.
Retain it for future reference.





Telepon WAP

BUKU PETUNJUK PENGGUNAAN

MODEL: W3000

Bacalah Buku Petunjuk ini dengan seksama sebelum Anda menggunakan Unit Telepon Genggam Anda. Simpan dokumentasi ini sebagai referensi.

**W3000 bergaya sempurna yang memberikan cita
rasa dan kenyamanan yang lebih baik.**



Demi Keselamatan Anda

Semua pemancar gelombang radio mempunyai efek interferensi dengan alat-alat elektronik pada jarak dekat.



Telepon GSM harus dimatikan selama berada dalam pesawat terbang.



Jangan aktifkan telepon Anda di dekat SPBU, penyimpanan bahan bakar, pabrik kimia atau operasi peledakan.



Matikan saat berada di rumah sakit, karena dapat mempengaruhi alat-alat kesehatan elektronik, mis. alat pacu jantung dan alat bantu dengar.



Interferensi rendah dapat mempengaruhi TV, radio, komputer, dll.



Jangan menggunakan telepon saat berkendara.



Jangan membongkar telepon atau baterai.



Letakan perangkat ponsel di tempat yang aman jauh dari jangkauan anak – anak. Ponsel terdiri atas beberapa komponen kecil yang mudah tertelan dan dapat membahayakan.



Hindari penyentuhan charger menggunakan tangan yang basah.

Catatan:



Gunakan hanya baterai dan charger yang telah ditentukan karena jenis lain dapat merusak telepon.



Baterai yang sudah tidak dapat digunakan lagi harus dibuang sesuai dengan peraturan.



Gunakan hanya aksesori yang ASLI untuk menghindari rusaknya telepon Anda.



Beberapa layanan pada Buku Petunjuk ini tidak didukung oleh semua jaringan.

Informasi Penting

Buku petunjuk pengguna ini berisikan seluruh informasi penting tentang cara penggunaan telepon. Pengguna diharapkan untuk membaca dahulu seluruh informasi dengan seksama guna dapat mengoperasikan penggunaan telepon ini dengan maksimal, selain juga untuk menghindari kerusakan yang mungkin diakibatkan oleh kesalahan penggunaan. Segala bentuk perubahan atau modifikasi pada telepon yang tidak diizinkan menurut informasi yang tertera pada buku panduan dapat mengakibatkan pembatalan garansi unit telepon ini.

Contents

Overview

Accessories	10
Part of the Phone	12
• Front of the Phone	12
• Rear of the Phone	13
Key Description	14
• Alphanumeric Keys	16

Display Information

Display Information	17
• On-Screen Icons	17

Getting Started

Installation	19
• Inserting the SIM Card	19
• Installing the Battery	19
• Charging the Battery	20
• Disconnecting the charger	21
• Instructions for changing the front colour cover	22
Powering On Sequence	23
• To get started with the phone	23
• To turn off the phone	23
Access Codes	24
• PIN code (4 to 8 digits)	24
• PIN2 code (4 to 8 digits)	24
• PUK code (4 to 8 digits)	24
• PUK2 code (4 to 8 digits)	25
• Security code (4 to 8 digits)	25

Accessing the Menu

Phonebook	26
• Search [Names 1]	27
• Add new [Names 2]	28
• Speed dial [Names 3]	30
• Voice list [Names 4]	30
• Caller groups [Names 5]	31

• Copy all [Names 6]	32
• Delete all [Names 7]	32
• Settings [Names 8]	33
• Information [Names 9]	34
Menu Tree	36
Messages [Menu 1]	40
• Write message [Menu 1-1].....	40
• Inbox [Menu 1-2].....	45
• Outbox [Menu 1-3].....	46
• Info Service [Menu 1-4].....	47
• Voice messages [Menu 1-5]	49
• Namecard [Menu 1-6].....	50
• Templates [Menu 1-7].....	50
• Settings [Menu 1-8].....	50
• Check memory [Menu 1-9]	51
Call Register [Menu 2]	52
• Missed calls [Menu 2-1]	52
• Received calls [Menu 2-2]	52
• Dialed calls [Menu 2-3]	52
• Clear recent calls [Menu 2-4].....	53
• Call charge [Menu 2-5]	53
Profiles [Menu 3]	56
• Vibrate only [Menu 3-1].....	57
• Quiet [Menu 3-2]	57
• General [Menu 3-3].....	57
• Loud [Menu 3-4].....	57
• Headset [Menu 3-5]	57
• Car [Menu 3-6].....	58
Settings [Menu 4]	60
• Alarm clock [Menu 4-1]	60
• Date & Time [Menu 4-2].....	61
• Phone settings [Menu 4-3].....	63
• Call settings [Menu 4-4]	64
• Security settings [Menu 4-5]	68
• Network settings [Menu 4-6].....	72
• Restore factory settings [Menu 4-7]	73

Call Divert [Menu 5]	74
• All voice calls [Menu 5-1]	74
• If busy [Menu 5-2]	74
• If no reply [Menu 5-3]	74
• If unreachable [Menu 5-4]	74
• All data calls [Menu 5-5]	75
• All fax calls [Menu 5-6]	75
• Cancel all [Menu 5-7]	76
Scheduler [Menu 6]	77
• Add new [Menu 6-1]	78
• View day [Menu 6-2]	79
• View all [Menu 6-3]	79
• Delete passed [Menu 6-4]	79
• Delete all [Menu 6-5]	79
Fun & Tools [Menu 7]	80
• Game [Menu 7-1]	80
• Unit convert [Menu 7-2]	82
• Calculator [Menu 7-3]	83
• World time [Menu 7-4]	83
Internet [Menu 8]	84
• Home [Menu 8-1]	84
• Bookmarks [Menu 8-2]	84
• Profiles [Menu 8-3]	85
• Go to URL [Menu 8-4]	87
• Cache settings [Menu 8-5]	88
• Security certifications [Menu 8-6]	88
• Reset profiles [Menu 8-7]	88
Internet On- line menu	89

Additional Functions

How to Use Data and Fax call	90
• Sending Data or Fax Calls	90
• Receiving Data or Fax Calls	90
In call Menu	92
• 1 During a call	92
• 2 Multiparty or Conference Calls	95
Care and Maintenance	98
Technical Data	100

Periksalah untuk memastikan apakah Anda mendapatkan semua komponen yang diperlihatkan di bawah.



Unit Telepon Genggam

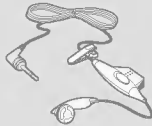

Unit Handsfree (EM-LG416B)

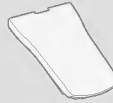

Baterai standard (BSL-15GA)



Cover depan pengganti

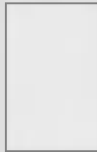

Kartu Garansi



Gantungan HP



Travel Adapter



Panduan Pengguna

<Aksesoris Tambahan>



Cover depan pengganti

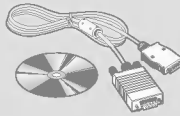

Kit Data/CD

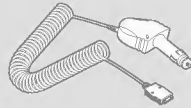

Cigar Lighter Adapter

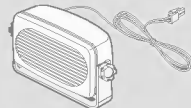
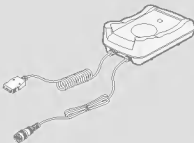

Handsfree Kit

Bagian Depan Telepon

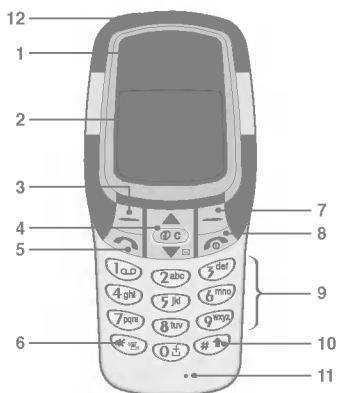

- | | |
|-------------------|-------------------------------|
| 1 Speaker telinga | 8 Tombol END/PWR |
| 2 Layar Tampilan | 9 Tombol Angka |
| 3 Soft Key Kiri | 10 Tombol Pagar |
| 4 Tombol Navigasi | 11 Mikrofon |
| 5 Tombol Kirim | 12 Konektor Ear
Microphone |
| 6 Tombol Bintang | |
| 7 Soft Key Kanan | |



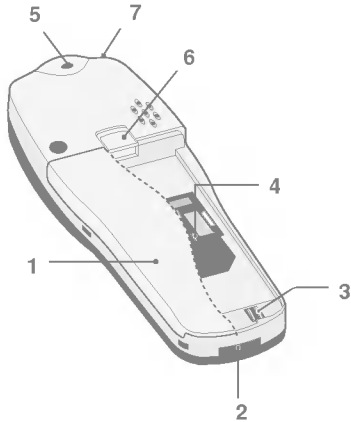











Bagian Belakang Telepon



- 1 Baterai
- 2 Konektor Kabel/
Konektor Pengisian Baterai/
Konektor Bebas Genggam Di Mobil/
- 3 Terminal Baterai
- 4 Soket Kartu SIM
- 5 Lubang untuk Kalung Telepon selular
- 6 Pengunci Baterai
- 7 Konektor Ear Microphone

Berikut ini dijelaskan tombol-tombol pada telepon.

Uraian Tombol

Tombol	
	<p>Soft Key Kiri / Soft Key Kanan Masing-masing tombol melakukan fungsi yang ditunjukkan oleh teks yang ditampilkan tepat di atasnya.</p>
	<p>WAP Hotkey Digunakan untuk berhubungan dengan WAP dengan langsung menekan tombol ini. Digunakan untuk menghapus karakter.</p> <p>Tombol Navigasi Digunakan untuk menggulung untuk mencari nama, nomor telepon, menu atau pilihan seting.</p>
	<p>Digunakan untuk langsung masuk ke menu Pesan.</p>
	<p>Digunakan untuk bergeser memilih nama, nomor telepon.</p>
	<p>Tombol Kirim Anda dapat menghubungi sebuah nomor telepon dan menjawab sebuah panggilan. Jika Anda menekan tombol ini tanpa memasukkan nomor, telepon Anda akan memperlihatkan nomor yang terakhir Anda hubungi.</p>
  	<p>Tombol Angka Tombol ini digunakan terutama untuk melakukan panggilan dalam mode siaga dan memasukkan nomor atau karakter saat menulis kata. Jika Anda menekan tombol-tombol ini dalam waktu yang lama.</p> <ul style="list-style-type: none"> • Untuk memanggil voice mailbox Anda melalui . • Untuk panggilan internasional melalui . • Untuk melakukan Putar Cepat melalui dari  ke .
	<p>Digunakan untuk masuk ke modus getar dengan menekan tombol ini cukup lama</p>
	<p>Digunakan untuk panggilan suara dengan menekan tombol ini cukup lama. Tombol ini juga digunakan sebagai tombol sambungan Earmic jika sedang digunakan.</p>
	<p>Tombol END/PWR Digunakan untuk mengakhiri atau menolak panggilan. Tombol ini juga digunakan sebagai Tombol Power dengan menekan dan menahan tombol ini beberapa detik.</p>













Tombol Angka dan Huruf

Tombol pada telepon dapat menulis abjad dan nomor yang dapat dilihat pada tabel berikut ini.

Tombol	
1 ^{o.o}	., ' ? ! - & 1
2 ^{abc}	A B C 2 Ä Å Æ Ç a b c à ä å æ ç ß
3 ^{def}	D E F 3 É d e f è é
4 ^{ghi}	G H I 4 g h i
5 ^{jkl}	J K L 5 j k l
6 ^{mno}	M N O 6 Ñ Ö Ø m n o ñ ö ø
7 ^{pqr}	P Q R S 7 p q r s
8 ^{tuv}	T U V 8 Ü t u v ü ü
9 ^{wxyz}	W X Y Z 9 w x y z
0 [±]	0 [Space Key]

Layar menampilkan sejumlah ikon yang dapat Anda lihat pada telepon dan berikut ini adalah keterangannya.

Ikon Layar

Ikon/Indikator	
	Memberitahukan kekuatan sinyal jaringan.
	Panggilan terhubung.
	Jalur 1/2 sedang digunakan untuk panggilan keluar -Jika Anda berlangganan Layanan Dua Jalur.
	Alarm sudah disetel dan aktif.
	Memberitahukan status baterai.
	Anda menerima pesan teks (SMS).
	Anda menerima pesan suara, tergantung pada jenis langganan Anda.
	Anda menerima E-mail.
	Anda dapat melihat jadwal Anda.
	Semua sinyal suara dimatikan.
	Menu Umum dalam profil.
	Menu Keras dalam profil.
	Menu Pelan dalam profil.
	Menu Headset dalam profil.
	Menu Handsfree dalam profil.
	Anda dapat mengalihkan panggilan.

Ikon Menu Utama

Ikon	
	Pesan
	Daftar pgl.
	Profil
	Seting
	Pengalihan pgl
	Jadwal
	Aksesori
	Internet
	CanalAmena

1 Memasukkan Kartu SIM

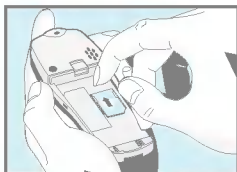

Pasang soket kartu SIM di bagian belakang telepon. Ikuti langkah-langkah di bawah untuk memasang kartu SIM.

1. Lepaskan baterai jika terpasang.
2. Masukkan kartu SIM ke slotnya, di bawah gagang berwarna perak, dengan konektor keemasan menghadap ke bawah dan sudut terpotong disebelah kanan.

● Perhatian

- Sebelum memasang, pastikan selalu apakah telepon sudah dimatikan dan baterai dikeluarkan.
- Kontak metal pada kartu SIM dapat mudah rusak karena goresan. Berhati-hatilah saat Anda menangani dan memasang kartu SIM. Ikuti petunjuk yang tersedia pada kartu SIM.

2 Memasang Baterai



1. Pasang baterai pada bagian belakang telepon.

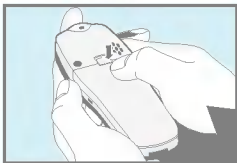

2. Tekan sampai terdengar bunyi klik.

3 Mengisi Baterai

Untuk menghubungkan travel adapter ke telepon, Anda harus memasang baterai dahulu.

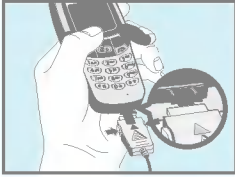

1. Masukkan ujung konektor travel adapter ke bagian bawah telepon.

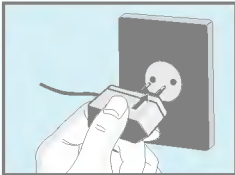

2. Masukkan ujung konektor travel adapter yang lain ke stop kontak. Gunakan hanya unit pengisi baterai yang Anda terima dalam paket.

● Perhatian

- Jangan memasukan kabel pada connector secara paksa karena dapat menyebabkan kerusakan pada ponsel dan/atau travel adapter.

4 Memutuskan unit pengisi baterai



Lepaskan travel adapter dari telepon dengan menekan kedua tombol samping.

● Perhatian

- Baterai yang baru, harus diisi hingga penuh terlebih dahulu sebelum digunakan.
- Jangan lepaskan baterai atau kartu SIM selama pengisian baterai.
- "Pengisian Baterai" ditampilkan di layar setelah menghubungkan travel adapter. Hanya bilamana baterai sepenuhnya dalam keadaan Kosong, Lampu Indikator Panggilan akan menyala tanpa menampilkan "Pengisian Baterai".
- Ikon bar pada tampilan baterai akan berhenti bergerak sesuai proses pengisian.

⑤ Petunjuk untuk mengganti penutup warna depan

Sebelum mengganti penutup, selalu nonaktifkan daya dan lepaskan sambungan telepon ke pengisi atau piranti lainnya.

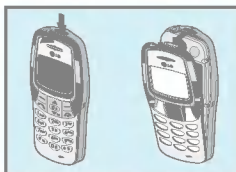

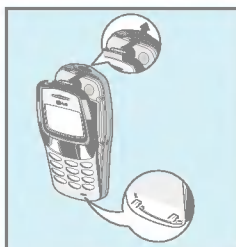
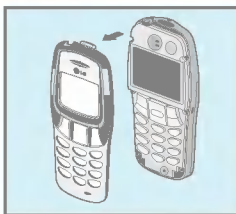

1. Untuk melepaskan penutup, tekan kait pengunci penutup misalnya dengan sebuah koin. Buka penutup mulai dari bagian atas.

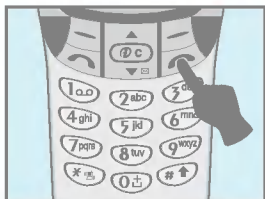

2. Untuk memasang penutup, pertama-tama tempatkan dan masukkan kait di bagian bawah dari penutup ke lobang yang sesuai pada telepon lalu tutup perlahan seluruh penutupnya.

① Menghidupkan telepon



1. Tekan dan tahan  tombol sampai terdengar nada.
2. Tergantung pada seting **Kode PIN** [Menu 5-5-1], Anda dapat memasukkan **Kode PIN** atau tidak.
3. Jika telepon Anda terhubung ke suatu jaringan, nama jaringan tersebut akan segera ditampilkan.

② Mematikan telepon

Dalam mode siaga, tekan dan tahan  tombol sampai terdengar nada.

Anda dapat menggunakan kode akses yang dijelaskan pada bagian ini untuk menghindari penyalahgunaan telepon Anda. Kode-kode akses (kecuali kode PUK dan PUK2) dapat diubah dengan menggunakan [Menu 5-5-4].

Kode PIN (4 hingga 8 angka)

Kode PIN (Nomor Identifikasi Pribadi) melindungi kartu SIM Anda dari penyalahgunaan. Kode PIN biasanya diberikan bersama kartu SIM. Jika Kode PIN berada pada mode Aktifkan, telepon Anda akan meminta kode PIN setiap kali dihidupkan. Sebaliknya, jika Kode PIN berada pada mode Nonaktifkan, telepon Anda akan langsung terhubung ke jaringan tanpa meminta kode PIN.

Kode PIN2 (4 hingga 8 angka)

Kode PIN2, yang tersedia pada kartu SIM, diperlukan untuk mengakses beberapa fungsi seperti Jumlah biaya panggilan, Nomor Tetap. Fungsi-fungsi tersebut hanya tersedia jika didukung oleh kartu SIM Anda.

Kode PUK (4 hingga 8 angka)

Kode PUK (Personal Unblocking Key) diperlukan untuk mengubah kode PIN yang diblokir. Kode PUK mungkin diberikan bersama kartu SIM. Jika tidak, hubungi penyedia jasa selular Anda untuk meminta kode tersebut. Jika Anda kehilangan kode tersebut, hubungi juga penyedia jasa selular Anda.

Kode PUK2 (4 hingga 8 angka)

Kode PUK, yang tersedia pada kartu SIM, diperlukan untuk mengubah kode PIN2 yang diblokir. Jika Anda kehilangan kode tersebut, hubungi juga penyedia jasa selular Anda.

Kode Keamanan (4 hingga 8 angka)

Kode keamanan melindungi ponsel anda terhadap penggunaan yang tidak dikehendaki. Kode ini diperlukan dalam melakukan penghapusan seluruh daftar masukan pada buku telepon dan juga untuk mengaktifkan fungsi "Pengaturan Pabrik" pada menu. Nomor default daripada kode Sekuriti adalah "0000". Anda dapat juga mengganti kode ini pada menu Sekuriti.









Untuk memilih menu di buku telepon, tekan  [Nama] dalam mode siaga dan gulung ke item yang diinginkan.

1	Cari	Untuk mencari nama atau nomor tertentu.
2	Tambah entri	Untuk menambah nama dan nomor baru.
3	Putar cepat	Untuk membuat hingga 8 panggilan cepat melalui sekali tekan tombol (2-9).
4	Daftar suara	Untuk membuat daftar nomor telepon yang memiliki fasilitas suara.
5	Grup	Untuk menampilkan daftar kelompok.
6	Copy semua	Untuk menyalin entri dari memori telepon Anda ke kartu SIM atau dari kartu SIM ke memori telepon.
7	Hapus semua	Untuk menghapus semua entri pada memori buku telepon atau kartu SIM.
8	Seting	Untuk mengatur memori dan mencari item melalui Variabel, nama dan nomor.
9	Informasi	Untuk memeriksa status memori, SDN (Service Dial Number), dan Nomor sendiri.

Cari [Nama 1]

(Memanggil dari buku telepon)





1. Buka buku telepon terlebih dahulu dengan menekan  [Nama] dalam mode siaga.
2. **Cari** dengan menekan  [Pilih] untuk masuk.
3. Tergantung pada seting **Cari dengan** dengan, menu di bawah ini dapat tidak muncul.
 - Nama
 - Nomor
4. Anda dapat mencari sebuah entri melalui nama dan nomor.
5. Pilih  [Cari].



6. Anda bisa memeriksa nama dan nomor dengan menekan  [Daftar].
7. Jika Anda ingin mengedit, menghapus, menyalin entri, atau menambah suara, pilih  [Ops]. Menu di bawah ini akan ditampilkan.
 - **Edit** : Anda dapat mengedit nama, nomor, E-mail, dan faks dengan menekan  [OK].
 - **Hapus** : Anda dapat menghapus entri.
 - **Copy** : Anda dapat menyalin entri dari memori kartu SIM ke memori telepon atau sebaliknya.
 - **Panggilan** : Anda dapat melakukan panggilan melalui entri yang dipilih.
 - **Suara** : Anda dapat menambah suara ke entri atau mengubah label suara.
 - **Nomor utama** : Anda dapat memilih nomor telepon selular, rumah, atau utama kantor yang sering Anda gunakan. Nomor utama akan ditampilkan dahulu, jika Anda menyetel menu ini.

Tambah entri [Nama 2]

Anda dapat menambah entri buku telepon dengan menggunakan fungsi ini. Kapasitas memori telepon adalah 200 entri. Kapasitas memori kartu SIM tergantung pada penyedia jasa selular.

Anda juga dapat menyimpan 20 karakter nama di memori telepon dan sejumlah karakter di memori kartu SIM. Jumlah karakter tergantung pada fasilitas SIM.

1. Buka buku telepon terlebih dahulu dengan menekan  [Nama] dalam mode siaga.
2. Gulung untuk menyorot **Tambah entri**, dan tekan  [Pilih] untuk masuk.
3. Pilih memori yang ingin Anda simpan: **SIM** atau **Telepon**.
 - **SIM** : Anda dapat menambah nama dan nomor entri.
 - a. Tulis nama yang akan ditambahkan.
 - b. Tekan  [OK], lalu Anda dapat memasukkan nomor.
 - c. Tekan  [OK].
 - d. Jika Anda ingin menambah suara, tekan  [Yes].

- **Telepon** : Anda dapat menambah nama, nomor telepon selular, rumah, kantor, faks, dan alamat email.
 - a. Tulis nama yang akan ditambahkan.
 - b. Tekan  [OK].
 - c. Masukkan nomor telepon selular, rumah, kantor, dan faks dengan menekan  [OK]. Anda juga dapat memasukkan alamat email.
 - d. Jika Anda ingin menambah suara, tekan  [Yes].



Sebaiknya ucapkan kata dalam 2 detik, dan telepon akan meminta Anda kembali untuk mengucapkan kata tersebut untuk memastikan keakuratan pengenalan suara. Setelah pengenalan suara selesai, Suara akan terhubung secara otomatis.

● Catatan

- Suara hanya bisa disimpan untuk nomor utama yang Anda tetapkan. Sebagai contoh, jika Anda mengganti nomor utama suara akan otomatis terpasang pada nomor yang baru.
- Anda dapat menambah label suara ke nomor telepon di kartu SIM. Label suara dapat dihapus dengan melepaskan atau mengganti kartu SIM. Dan label suara yang terpasang ke nomor telepon di kartu SIM dapat dipasang ke nomor telepon lain saat Anda mengganti kartu SIM. Kenapa? Karena kartu SIM tidak memiliki informasi tentang label suara.





Putar cepat [Nama 3]

Anda dapat menghubungkan tombol 2 hingga 9 dengan entri yang terdapat di daftar Nama. Anda dapat memanggil secara langsung dengan menekan tombol bersangkutan selama 2-3 detik.

1. Buka buku telepon terlebih dahulu dengan menekan  [Nama] dalam mode siaga.
2. Gulung ke **Putar cepat**, lalu tekan  [Pilih] untuk masuk ke menu ini.
3. Setiap Putar Cepat akan ditampilkan.
4. Jika Anda ingin menambah Putar Cepat, Pilih <Kosong>. Kemudian, Anda dapat mencari nama di buku telepon.

5. Jika Anda memilih nama yang telah dipasang putar cepat, Anda dapat melihat submenu berikut ini.
 - **Rubah** : Anda dapat mengganti alokasi Putar cepat.
 - **Batal** : Anda dapat menghapus alokasi nomor Putar Cepat.



Daftar suara [Nama 4]

Anda dapat melihat semua nomor telepon yang terhubung dengan suara. Anda juga dapat memanggil secara langsung dengan menekan  [Kirim]. Setelah memilih nomor telepon dengan menggunakan  dan  dan menekan  [Ops], Anda dapat melihat submenu berikut ini.

- **Putar** : Anda dapat memainkan suara yang terhubung pada nomor telepon.
- **Rubah** : Anda dapat mengganti suara yang terhubung pada nomor telepon.
- **Hapus** : Anda dapat menghapus suara yang terhubung pada nomor telepon.
- **Panggilan** : Anda dapat memanggil dengan memilih menu ini.

Grup [Nama 5]

Anda dapat membuat daftar dengan hingga 20 anggota untuk satu kelompok. Anda dapat membuat daftar hingga 7 kelompok.

1. Tekan  [Nama] untuk masuk ke buku telepon dalam mode siaga.
2. Gulung ke item **Grup** lalu tekan  [Pilih] untuk masuk ke menu ini.
3. Setiap Daftar kelompok akan ditampilkan: **Keluarga, Teman, Kolega, VIP**, dll.
4. Pilih Nama kelompok yang ingin Anda tangani dengan menekan  [Pilih].
5. Kemudian submenu di bawah ini akan ditampilkan.

- **Tmbh anggota**

Anda bisa menambahkan nomor pada grup Pengguna.

- **Lihat anggota**

- Anda bisa melihat daftar nomor dalam grup Pengguna.
- Anda bisa memilih anggota yang Anda inginkan dengan menekan  [Pilihan] lalu Anda bisa mengaktifkan submenu seperti **Edit, Hapus**.



- **Nada dering grup**
 - Anda bisa mengatur nada dering untuk setiap Grup.
- **Ikon grup**
 - Anda bisa mengatur ikon untuk setiap Grup.
- **Ganti nama**
 - Anda bisa mengganti dan mengedit nama Grup.

● Catatan

- Menu "**Ganti nama**" ini hanya ditampilkan jika Anda memilih "**Kosong**".





Copy semua [Nama 6]

Anda dapat menyalin/memindahkan entri dari memori kartu SIM ke memori telepon atau dari memori telepon ke memori kartu SIM.

1. Buka buku telepon terlebih dahulu dengan menekan  [Nama] dalam mode siaga.
2. Gulung ke **Copy semua**, lalu tekan  [Pilih] untuk masuk ke menu ini.
3. Kemudian submenu di bawah ini akan ditampilkan.
 - **SIM ke Tel** : Anda dapat menyalin entri dari memori kartu SIM ke memori telepon.
 - **Tel ke SIM** : Anda dapat menyalin entri dari memori Telepon ke memori Kartu SIM.



Hapus semua [Nama 7]

Anda dapat menghapus semua entri di **SIM**, **Telepon**, dan **Suara**. Fungsi ini memerlukan Kode sekuriti.

1. Tekan  [Nama] untuk masuk ke buku telepon dalam mode siaga.
2. Gulung ke **Hapus semua**, lalu tekan  [Pilih].
3. Lalu pilih memori yang akan dihapus: **SIM**, **Telepon**, **Suara**.
4. Dan kemudian Anda akan diminta untuk memasukkan Kode keamanan.
5. Tekan  [OK] atau, tekan  [Balik] untuk membatalkan.

Seting [Nama 8]

Anda dapat mengatur memori yang digunakan, yang mencakup **Variabel**, **SIM** atau **Telepon** dan metode pencarian yang digunakan, yang mencakup **Variabel**, **Nama** dan **Nomor**.

1. Buka buku telepon terlebih dahulu dengan menekan  [Nama] dalam mode siaga.
2. Gulung ke **Seting**, lalu tekan  [Pilih] untuk masuk.
3. Kemudian submenu di bawah ini akan ditampilkan.

• Setel memori

1. Gulung untuk menyorot **Setel memori**, kemudian tekan  [Pilih] untuk masuk.
2. Tiga submenu ditampilkan.
 - **Variabel** : Jika Anda memilih Variabel, saat menambah entri, telepon menanyakan akan disimpan di mana.
 - **SIM** : Jika Anda memilih SIM, saat menambah entri, tanpa menanyakan akan disimpan di mana, telepon akan menyimpan entri di SIM.
 - **Telepon** : Jika Anda memilih Telepon, saat menambah entri, tanpa menanyakan akan disimpan di mana, telepon akan menyimpan entri di memori Telepon.





• Cari dengan

1. Gulung untuk menyorot Cari dengan, kemudian tekan  [Pilih] untuk masuk.
2. Tiga submenu ditampilkan.
 - **Variabel** : Jika Anda memilih Variabel, saat mencari, telepon akan menanyakan cara mencari.
 - **Nama** : Jika Anda memilih Nama, saat mencari, tanpa menanyakan cara mencari, telepon akan mencari entri berdasarkan nama.
 - **Nomor** : Jika Anda memilih Nomor, saat mencari, tanpa menanyakan cara mencari, telepon akan mencari entri berdasarkan nomor.

Informasi [Nama 9]

SDN (Service Dial Number)



Gunakan fungsi ini untuk mengakses suatu daftar khusus yang diberikan oleh operator jaringan Anda (jika didukung oleh kartu SIM).

1. Buka buku telepon terlebih dahulu dengan menekan  [Nama] dalam mode siaga.
2. Gulung ke **SDN**, kemudian tekan  [OK] untuk masuk.
3. Nama-nama dari layanan yang tersedia akan muncul.
4. Gunakan  tombol  navigasi untuk memilih layanan. Tekan  [Kirim].

Cek memory



Fasilitas ini memungkinkan Anda untuk melihat berapa banyak memori yang sudah dan belum digunakan di buku telepon Anda.

1. Buka buku telepon terlebih dahulu dengan menekan  [Nama] dalam mode siaga. Pilih Informasi dengan menekan  [Pilih].
2. Gulung ke **Cek memori**, lalu tekan  [OK] untuk masuk ke menu ini.

No. sendiri (tergantung SIM)

Anda dapat memeriksa nomor Anda sendiri di kartu SIM.



1 Pesan

- 1 Tulis
 - Kirim
 - Simpan
 - Templet
 - Kartu nama
 - Tambah kamus
 - Daftar kamus
- 2 Kotak masuk
 - Hapus
 - Edit
 - Teruskan
 - Ambil nomor
 - Jawaban
 - Pgl balasan
- 3 Kotak keluar
 - Hapus
 - Edit
 - Teruskan
 - Ambil nomor
- 4 Layanan Info
 - 1 Baca
 - 2 Terima CB
 - 3 Peringatan
 - 4 Bahasa
 - 5 Topik
- 5 Pesan suara
 - 1 Dengarkan
 - Pesan suara
 - 2 Nomor voice mailbox
- 6 Kartu nama
- 7 Template

8 Seting

- 1 Jenis pesan
- 2 Masa berlaku
- 3 Lap. stat
- 4 Bayar utk jw?
- 5 Pusat SMS
- 9 Cek memory



2 Daftar pgl.

- 1 Tak terjawab
- 2 Pgl masuk
- 3 Pgl keluar
- 4 Hapus daftar pgl
- 5 Biaya Pgl
 - 1 Durasi pgl
 - 2 Lihat biaya pgl
 - 3 Seting biaya



3 Profil

- 1 Getaran
- 2 Tenang
- 3 Umum
- 4 Keras
- 5 Headset
- 6 Mobil



4 Seting

- 1 Jam alarm
 - 1 Aktifkan
 - 2 Nonaktifkan
- 2 Tgl & Wkt
 - 1 Tanggal
 - 2 Waktu
- 3 Seting telepon
 - 1 Tampilan
 - 2 Bahasa
- 4 Seting pgl
 - 1 Nada 1 menit
 - 2 Tombol jwb bebas
 - 3 Kirim no.
 - 4 Pgl tunggu
 - 5 Pgl ulg auto
 - 6 Pilih line
 - 7 Masuk berikut
- 5 Sekuriti
 - 1 Kode PIN
 - 2 Kunci telepon
 - 3 Otomatis kunci tombol
 - 4 Pembatasan pgl
 - 5 Nomor tetap
 - 6 Ganti kode
- 6 Jaringan
 - 1 Otomatis
 - 2 Manual
 - 3 Preferensi
 - 4 Pemakai
- 7 Reset pabrik



5 Pengalihan pgl

- 1 Semua pgl
- 2 Jika sibuk
- 3 Tdk dijawab
- 4 Tdk terhubung
- 5 Semua pgl data
- 6 Semua pgl fax
- 7 Batal semua



6 Jadwal

- 1 Tambah baru
 - 1 Jadwal
 - 2 Memo
- 2 Lihat hari
- 3 Lihat semua
- 4 Hapus akhir
- 5 Hapus semua



7 Aksesori

- 1 Game
- 2 Unit konversi
- 3 Kalkulator
- 4 Waktu dunia



8 Internet

- 1 Hubungkan
- 2 Bookmark
- 3 Profil
- 4 Kunjungi URL
- 5 Seting cache
 - 1 Kosong cache
 - 2 Periksa cache
- 6 Sertifikat Keamanan
- 7 Rubah profil



9 CanalAmena

Layanan ini tergantung dari jenis SIM dan layanan operator.

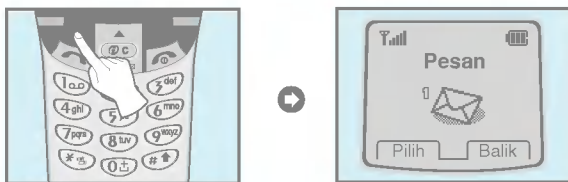

Menu ini mencakup fungsi-fungsi yang berkaitan dengan SMS (Short Message Service), voice mail, dan pesan layanan jaringan.

Tulis [Menu 1-1]

Anda dapat menulis dan mengedit pesan teks hingga 1024 karakter. Anda juga dapat memeriksa jumlah karakter.

1. Masuk ke menu **Pesan** dengan menekan [Pilih].
2. Jika Anda ingin menulis pesan baru, pilih **Tulis** di menu.
3. Masukkan Pesan dengan menggunakan eZi Text. Untuk keterangan rinci, lihat eZi Text (Halaman 32).
4. Setelah Anda selesai menulis pesan, tekan [Ops]. Kemudian menu opsi berikut ini akan ditampilkan.

Kirim

Mengirim pesan teks.

1. Jika Anda ingin mengirimkan pesan teks, masukkan nomor yang Anda inginkan.
2. Anda akan diminta untuk memasukkan nomor tujuan pesan Anda.
3. Selesai mengirim, Anda akan ditanya apakah akan menyimpan pesan yang telah diedit.
4. Tekan jika Anda ingin menyimpan ke dalam Kotak Keluar dan tekan bila tidak.

Simpan

Simpan pesan ke dalam Kotak Keluar.

1. Anda akan ditanya apakah akan merekam pesan yang telah diedit.
2. Tekan jika Anda ingin merekam ke dalam Kotak Keluar dan tekan bila tidak.

Templet



Templet adalah pesan yang siap pakai. Anda dapat menambah daftar templet ke pesan saat Anda mengeditnya.

Kartu nama

Item pada kartu nama adalah nama, nomor telepon selular, kantor, faks, dan alamat email. Anda dapat menambah kartu nama ke pesan.



Tambah kamus

Jika Anda menambahkan kata yang sering digunakan, Anda dapat memasukkannya dengan menekan sebuah tombol satu kali untuk setiap karakter.

1. Masuk ke menu
2. Gulung untuk menyorot **Tambah kamus**, dan kemudian tekan  [Pilih].
3. Masukkan sebuah kata, dan kemudian tekan  [Tambah].

Daftar kamus

Anda dapat melihat daftar yang telah disimpan dan kata-kata di dalam kamus.

1. Masuk ke menu.
2. Gulung untuk menyorot **Daftar kamus**, dan kemudian tekan  [Pilih].
3. Anda dapat memeriksa daftar kata.
4. Jika Anda ingin menghapus sebuah kata, tekan  [Hapus].
5. Jika Anda ingin menghapus semua kata di dalam daftar, pilih **Hapus semua** di bagian bawah daftar dengan menekan  [Pilih].

eZi-Text

eZi Text memungkinkan Anda untuk mengetik dengan mudah dan cepat. Jika Anda menekan tombol dengan karakter yang dimaksud pada keypad, Anda akan mendapatkan karakter yang Anda inginkan. Hal ini berguna untuk membuat kata atau kalimat. Jika Anda menekan tombol  untuk waktu yang lama, Anda dapat mengubah jenis bahasa.

Telepon juga mempunyai empat mode: **Mode eZi**, **mode Angka**, **Mode huruf besar**, dan **Mode huruf kecil**. Jika Anda ingin mengubah mode, tekan tombol .

• Bagaimana menggunakan mode eZi

Untuk memasukkan sebuah karakter pada mode eZi Text, Anda cukup menekan setiap tombol satu kali untuk satu karakter yang Anda inginkan.

Misalnya, untuk menulis **Girl** dalam mode eZi;

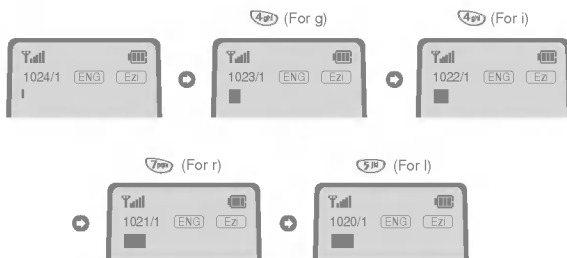

• Bagaimana menggunakan mode Angka



Untuk memasukkan angka pada mode Angka, tekan sebuah tombol angka yang ditampilkan di keypad.

- **Bagaimana menggunakan mode Huruf besar**



Untuk memasukkan huruf besar, tekan sebuah tombol karakter yang ada di keypad.

- **Bagaimana menggunakan mode Huruf besar**





Untuk memasukkan huruf kecil, tekan sebuah tombol karakter yang ada di keypad.

- **Catatan**

- Jika Anda ingin memasukkan karakter simbol, tekan tombol  pada setiap mode.

Kotak masuk [Menu 1-2]

Ketika Anda menerima pesan teks, telepon akan memperlihatkan simbol dan menyimpannya dalam daftar pesan masuk. Gulung sampai ke pesan yang diinginkan dengan menggunakan  ,  . Pada daftar paling bawah, Anda juga dapat melihat **Hapus semua** untuk menghapus semua pesan. Saat membaca pesan, tekan  [Opsi] untuk memilih opsi yang tersedia.

Hapus

Pesan yang telah Anda pilih akan dihapus.

Edit

Anda dapat mengedit pesan masuk dan mengirimkan atau menyimpan pesan yang telah diedit.

Teruskan

Anda dapat meneruskan pesan yang telah Anda pilih ke pihak lain.

Ambil nomor

Jika pesan yang Anda pilih mempunyai nomor telepon, Anda dapat mencatat dan menyimpannya ke dalam buku telepon. Anda juga dapat memanggil melalui nomor ini.





Jawaban

Anda dapat menjawab pengirim pesan.

Pgl balasan

Anda dapat memanggil pengirim pesan secara otomatis.

Kotak keluar [Menu 1-3]

Begitu Anda masuk ke menu ini, Anda dapat melihat daftar panggilan keluar. Gulung ke pesan yang diinginkan dengan  ,  dan tekan  untuk melihat pesan. Jika Anda ingin keluar dari menu **Kotak keluar**, tekan .

Dan jika Anda ingin keluar dari menu kotak keluar, tekan . Selain itu, Anda dapat melihat **Hapus semua** untuk menghapus semua pesan keluar di bagian bawah daftar.

Saat membaca pesan, tekan  [Ops] untuk memilih submenu berikut ini.

Hapus

Pesan yang telah Anda pilih akan dihapus.

Edit

Anda dapat mengedit pesan keluar dan mengirimkan atau menyimpannya.

Teruskan

Anda dapat meneruskan pesan yang telah Anda pilih ke pihak lain.

Ambil nomor



Jika pesan yang Anda pilih mempunyai nomor telepon, Anda dapat mencatat dan menyimpannya ke dalam buku telepon. Anda juga dapat memanggil melalui nomor ini.

Layanan Info [Menu 1-4]

(Tergantung jaringan dan layanan nomor Anda)

Pesan cell broadcast (Pesan CB) adalah pesan teks yang dipancarkan oleh jaringan kepada pengguna telepon GSM. Pesan tersebut berupa informasi umum seperti laporan cuaca, berita lalu lintas, taksi, apotik dan bursa saham. Setiap jenis informasi mempunyai nomor; untuk itu, Anda dapat menghubungi penyedia jasa selular. Ketika Anda menerima pesan CB, Anda dapat membacanya dengan urutan sebagai berikut:

Baca [Menu 1-4-1]

1. Saat Anda menerima pesan CB, pesan tersebut akan ditampilkan di layar. Anda dapat membaca pesan dengan menggulung  , .
2. Setelah membaca pesan, tekan  untuk kembali ke mode siaga. Selain itu, Anda dapat menyimpannya sampai pesan yang lain diterima.

Terima CB [Menu 1-4-2]

• Ya

Bila Anda memilih menu ini, telepon akan menerima pesan cell broadcast.

• Tidak

Bila Anda memilih menu ini, telepon tidak akan menerima pesan cell broadcast lagi.

Peringatan [Menu 1-4-3]

• Ya

Bila Anda memilih menu ini, telepon akan berbunyi bip saat menerima pesan cell broadcast.

• Tidak

Bila Anda memilih menu ini, telepon tidak akan berbunyi bip saat menerima pesan cell broadcast.

Bahasa [Menu 1-4-4]

Anda dapat memilih bahasa yang Anda inginkan. Telepon akan menerima pesan cell broadcast dalam bahasa yang Anda pilih.

Anda dapat memilih bahasa cell broadcast dengan menekan  [Pilih]. Daftar bahasa yang Anda pilih akan ditampilkan dengan tanda.

Topik (Tergantung jaringan dan layanan nomor Anda) [Menu 1-4-5]

• Tambah [Menu 1-4-5-1]

Jika Anda memilih menu ini, Anda dapat menambah kategori pesan CB dalam memori Telepon dengan nama julukan.

• Lihat daftar [Menu 1-4-5-2]

Jika Anda memilih menu ini, Anda dapat melihat kategori pesan CB yang telah Anda tambahkan. Jika Anda menekan  [Ops], Anda dapat mengedit dan menghapus kategori yang telah Anda tambahkan.

• Daftar aktif [Menu 1-4-5-3]

Anda dapat memilih kategori pesan CB dalam daftar aktif dengan menekan  [Pilih].

Pesan suara [Menu 1-5]

Anda bisa mendengarkan pesan suara Anda dan mendapatkan nomor pusat pesan suara.

Dengarkan pesan suara [Menu 1-5-1]

Anda bisa memanggil pusat pesan suara jika Anda ingin mendengarkan pesan suara.

Nomor voice mailbox [Menu 1-5-2]

Anda dapat memperoleh voicemail bila fasilitas ini didukung oleh penyedia jasa selular Anda. Saat voicemail baru diterima, akan ditampilkan di layar. Tanyakan pada penyedia jasa selular Anda tentang rincian layanan mereka untuk mengkonfigurasikan handset.

1. Tekan  dalam waktu yang lama pada mode siaga.
2. Anda dapat memeriksa submenu berikut ini.

• Lokal [Menu 1-5-2-1]

Nomor yang dihubungi pada jaringan asal untuk mendengarkan voicemail.

• Jelajah [Menu 1-5-2-2]

Nomor yang dihubungi pada jaringan lainnya untuk mendengarkan voicemail.

Kartu nama [Menu 1-6]

Fungsi ini untuk mengedit kartu nama. Item kartu nama adalah nama, nomor telepon selular, kantor, faks, dan alamat email.

- **Edit** : Anda dapat mengedit kartu nama.
- **Hapus** : Anda dapat menghapus kartu nama.

Template [Menu 1-7]

Fungsi ini untuk mengedit pesan yang siap pakai. Anda dapat melihat 11 pesan siap pakai di dalam daftar. Anda dapat menyimpan 6 templet sebelum Anda mengedit. Tetapi Anda juga dapat mengubahnya. Fungsi lainnya adalah <kosong>.

- **Edit** : Anda dapat mengedit templet.
- **Hapus** : Anda dapat menghapus templet.

Seting [Menu 1-8]

Jenis pesan [Menu 1-8-1]

Teks, suara, Fax, Natl. paging, X.400, E-mail, ERMES

Biasanya, jenis pesan disetel ke Teks. Anda dapat mengubah teks ke dalam format alternatif, yang cocok bagi sarana penerima pesan.

Hubungi penyedia jasa selular Anda untuk mengaktifkan fasilitas ini.

Masa berlaku [Menu 1-8-2]

Fasilitas jaringan ini memungkinkan Anda untuk menentukan seberapa lama pesan teks akan disimpan di pusat pesan sebelum berhasil terkirim kepada Anda.

Lap. stat [Menu 1-8-3]

Jika Anda menyatel **Ya** dalam menu ini, Anda dapat memeriksa apakah pesan Anda berhasil terkirim atau tidak.

Bayar utk jw? [Menu 1-8-4]

Ketika pesan terkirim, penerima pesan dapat membalas dan membebaskan biaya balasannya ke rekening telepon Anda.

Pusat SMS [Menu 1-8-5]

Jika Anda ingin mengirimkan pesan teks, Anda dapat memperoleh alamat Pusat SMS melalui menu ini.

Cek memory [Menu 1-9]

Bila Anda memilih menu ini, telepon akan menampilkan memori yang telah terpakai dan jumlah keseluruhan memori. Keseluruhan memori adalah jumlah memori SIM dan Telepon.



Tak terjawab [Menu 2-1]

Menu ini menampilkan nomor-nomor terakhir yang tak terjawab. Anda dapat memanggil dengan nomor ini, juga menyimpan dan melihat tanggal dan jam pada menu ini.

Pgl masuk [Menu 2-2]







Anda bisa memeriksa nomor-nomor yang baru masuk. Anda bisa memanggil dengan nomor ini, menyimpannya dan melihat tanggal dan waktunya pada menu ini.

Pgl keluar [Menu 2-3]

Anda bisa memeriksa nomor-nomor yang baru dipanggil. Anda bisa memanggil dengan nomor ini, menyimpannya dan melihat tanggal dan waktunya pada menu ini.

Hapus daftar pgl [Menu 2-4]

Anda bisa menghapus semua rekaman panggilan.



1. Tekan  [Menu] pada modus siaga.
2. Tekan  untuk akses langsung atau gunakan  dan  untuk masuk ke **Daftar pgl.**
3. Geser untuk menyorot **Hapus daftar pgl** lalu teka  [Pilih] untuk masuk.
4. Tersedia empat submenu berikut: Tak ter jawab, pgl masuk, pgl keluar, semua pgl.
5. Pesan **Hapus semua** akan ditampilkan dan tekan  [Ya].

Biaya pgl [Menu 2-5]

Dalam submenu ini, Anda bisa melihat durasi dan biaya panggilan.



Durasi pgl [Menu 2-5-1]

Fungsi ini memungkinkan Anda untuk melihat lamanya pembicaraan pada Panggilan Terakhir, Semua Panggilan, Panggilan Masuk dan Panggilan Keluar dalam satuan jam, menit dan detik. Anda dapat pula mereset fasilitas penghitung waktu.

1. Tekan  [Menu] dalam mode siaga.
2. Tekan  untuk mengakses secara langsung atau menggunakan dan masuk ke **Daftar pgl.**
3. Gulung untuk menyorot **Durasi pgl** dan tekan  [Pilih]. 5 submenu berikut ini: **Pgl terakhir, Semua pgl, Pgl masuk, Pgl keluar** dan **Reset semua.**

Lihat biaya pgl [Menu 2-5-2]

Fungsi ini memungkinkan untuk melihat biaya panggilan terakhir Anda, seluruh panggilan, saldo dan mereset biaya. Untuk mereset biaya, Anda memerlukan kode PIN2.

1. Tekan  [Menu] dalam mode siaga.
2. Tekan  untuk mengakses secara langsung atau menggunakan dan masuk ke **Daftar pgl.**
3. Gulung untuk menyorot **Lihat biaya pgl** dan tekan  [Pilih] untuk masuk.
4. Submenu berikut ini: **Pgl terakhir, Semua pgl, Saldo** dan **Reset semua.**



● Catatan

- Biaya sebenarnya bisa berbeda tergantung dari fasilitas jaringan, penagihan, dan pajak.

Seting biaya [Menu 2-5-3] [Tergantung SIM]



• Set tarif [Menu 2-5-3-1]

Anda dapat mengatur jenis mata uang dan harga satuannya. Hubungi penyedia jasa selular Anda untuk mendapatkan harga satuan yang dibebankan. Untuk memilih mata uang atau satuan dalam menu ini, Anda memerlukan kode PIN2.

1. Tekan  [Menu] dalam mode siaga.
2. Tekan  untuk mengakses secara langsung atau menggunakan dan masuk ke **Daftar pgl.**
3. Gulung untuk menyorot **Seting biaya** dan tekan  [Pilih] untuk masuk.
4. Pilih **Set tarif.**

• Set kredit [Menu 2-5-3-2]

Dengan fasilitas jaringan ini Anda dapat membatasi biaya panggilan dengan unit biaya yang dipilih. Jika Anda memilih **Baca**, angka unit saldo ditampilkan. Jika Anda memilih **Rubah**, Anda dapat mengubah limit batas Anda.



1. Tekan  [Menu] dalam mode siaga.
2. Tekan  untuk mengakses secara langsung atau menggunakan dan masuk ke **Daftar pgl.**
3. Gulung untuk menyorot **Seting biaya** dan tekan  [Pilih] untuk masuk.
4. Pilih **Set kredit.**

● Catatan

- Bila semua satuan telah digunakan, panggilan tidak dapat dilakukan kecuali panggilan darurat. Tergantung pada kartu SIM, Anda memerlukan kode PIN2 untuk mengatur Batas Biaya.



• Tampiln auto [Menu 2-5-3-3]

Dengan fasilitas jaringan ini Anda dapat melihat secara otomatis biaya dari panggilan terakhir Anda. Jika Anda memilih menu **Ya** pada menu **Tampiln auto**, Anda dapat melihat biaya terakhir saat panggilan dilakukan.

1. Tekan  [Menu] dalam mode siaga.
2. Tekan  untuk mengakses secara langsung atau menggunakan dan masuk ke **Daftar pgl.**
3. Gulung untuk menyorot **Seting biaya** dan tekan  [Pilih] untuk masuk.
4. Pilih **Tampiln auto**.



Dalam menu ini, Anda dapat mengatur dan memodifikasi nada dering untuk peristiwa yang berbeda, lingkungan dan kelompok panggilan. (mis. Jika telepon Anda tersambung ke Handsfree kit, ia akan otomatis diatur ke menu profil Handsfree dan jika telepon Anda tersambung ke Earmic, ia akan otomatis diatur ke menu profil Headset.)

1. Tekan  [Menu] dalam mode siaga.
2. Tekan  untuk akses langsung atau gunakan dan untuk menampilkan **Profil**.

● Catatan

- Jika telepon Anda tersambung ke Aksesori seperti Earmic dan Handsfree, Anda tidak bisa mengaktifkan menu Profil secara manual.
- Menu profil dilengkapi submenu "Aktifkan" kecuali Headset dan Handsfree sehingga Anda bisa mengatur menu Profil kapan saja kecuali pada kedua kasus di atas.

Getaran [Menu 3-1]

- **Aktifkan** : Anda dapat mengatur Profil suara sebagai Getaran jika Anda menginginkan mode getar.

Tenang [Menu 3-2]

- **Aktifkan** : Anda dapat mengatur Profil suara sebagai Tenang.
- **Rubah** : Anda dapat mengubah nilai submenu Profil suara.

Umum [Menu 3-3]

- **Aktifkan** : Anda dapat mengatur profil sebagai Keras jika berada dalam lingkungan bising.
- **Rubah** : Anda dapat mengubah nilai submenu Profil suara.

Keras [Menu 3-4]

- **Aktifkan** : Anda dapat mengatur profil sebagai Tenang jika berada di tempat tenang.
- **Rubah** : Anda dapat mengubah nilai submenu Profil suara.

Headset [Menu 3-5]

- **Aktifkan** : Anda dapat merubah profil menjadi headset bilamana perangkat handsfree telah dipasang.
- **Rubah** : Anda dapat mengubah nilai submenu Profil suara.

Mobil [Menu 3-6]

- **Aktifkan** : Anda dapat mengatur profil sebagai Mobil pada saat mengaktifkan Perangkat Bebas Genggam.
- **Rubah** : Anda dapat mengubah nilai submenu Profil suara.

Kelompok A untuk submenu Profil audio [Menu 3-x-x]

Menu **Profil Suara** memiliki submenu di bawah ini.

Tanda pgl [Menu 3-x-1]

Mengaktifkan peringatan untuk Panggilan Pgl Masuk pada keadaan tertentu.

Jenis dering [Menu 3-x-2]

Mengaktifkan jenis dering untuk kondisi tertentu.

Vol dering [Menu 3-x-3]

Mengaktifkan volume dering untuk kondisi tertentu.

Tanda pesan [Menu 3-x-4]

Mengaktifkan peringatan pada saat menerima sebuah pesan dalam kondisi tertentu: **Bip**, **Getar**, dan **Tidak ada**.

Vol tombol [Menu 3-x-5]

Mengaktifkan volume tombol untuk kondisi tertentu.

Jwb auto [Menu 3-x-6]

Memungkinkan pengaturan jawab otomatis untuk menyesuaikan dengan lingkungan.

Perhatikan bahwa submenu ini hanya terdapat pada Handsfee dan Headset untuk bisa Anda aktifkan.

- **Nonaktifkan**

Meskipun berdering, telepon selular Anda tidak akan menjawab secara otomatis.

- **Stl 5 detik**

Setelah 5 detik telepon selular Anda akan menjawab secara otomatis.

- **Stl 10 detik**

Setelah 10 detik, telepon selular Anda akan menjawab secara otomatis.

● Catatan

- Jika Anda memasang perangkat bebas genggam pada telepon selular, maka Anda tidak dapat mengaktifkan getaran yang berhubungan dengan menu peringatan masuk atau peringatan pesan. Oleh karena itu, pada menu Mobil, Anda dapat menampilkan submenu berikut ini;
 - **Tanda pgl** : Dering, Diam
 - **Tanda pesan** : Bip, Tidak ada.



Anda dapat mengatur menu berikut ini untuk kenyamanan dan sebagai pilihan Anda.



1. Tekan  [Menu] dalam mode siaga.
2. Tekan  untuk akses langsung ke **Seting**.

Jam alarm [Menu 4-1]

Anda dapat mengatur telepon selular untuk alarm sesuai keperluan dalam menu ini.



Aktifkan [Menu 4-1-1]

Anda dapat menyetel waktu (Jam dan Menit) untuk mengaktifkan alarm.

1. Masuk ke menu.
2. Pilih **Aktifkan** dengan menekan  [Pilih], dan kemudian memasukkan waktu alarm yang diinginkan.
3. Tekan  [OK].
4. Pilih periode pengulangan: **Sekali, Harian, Mingguan**, dan **Bulanan**.
5. Jika Anda memilih **Ya** pada **alarm Power off**, sinyal alarm akan berbunyi pada waktu yang telah disetel, meskipun telepon selular dalam keadaan mati.

Nonaktifkan [Menu 4-1-2]

Anda dapat membatalkan seting jam alarm.

1. Masuk ke menu
2. Pilih **Nonaktifkan** dengan menekan  [Pilih].
3. Pesan **Bersihkan alarm** ditampilkan.
4. Jika Anda ingin membatalkan, tekan  [Ya]. Jika tidak, tekan  [Tidak].

Tgl & Wkt [Menu 4-2]

Tanggal [Menu 4-2-1]

• Set tanggal

Pada menu ini, Anda dapat mengatur tanggal telepon selular Anda.

1. Masuk ke menu.
2. Pilih **Set tanggal** dengan menekan  [Pilih].
3. Masukkan angka sesuai keinginan Anda untuk mengatur tanggal.
4. Tekan  [OK].

• Format tgl

Anda dapat memprogram format tanggal pada menu ini.





Waktu [Menu 4-2-2]

Telepon selular memiliki fungsi jam sendiri. Pada menu ini Anda dapat memprogram waktu dan memilih antara format waktu 12-jam atau 24-jam.

1. Masuk ke menu.
2. Gulung layar untuk menampilkan waktu dengan menekan  [Pilih].



• Set waktu:

Dalam menu ini Anda dapat memprogram waktu pada telepon selular Anda.

1. Pilih Set waktu dengan menekan  [Pilih].
2. Masukkan angka sesuai keinginan Anda untuk menyetel waktu.
3. Pilih AM/PM sesuai keinginan Anda untuk menyetel format waktu dengan menekan tombol  , .
4. Tekan  [OK].

• Format waktu:

Anda dapat memilih format waktu antara 12 jam atau 24 jam.

1. Gulung layar untuk menampilkan Format waktu dengan menekan  [Pilih].
2. Pilih 12 jam atau 24 jam sesuai keinginan Anda dengan menekan  [Pilih].

Seting telepon [Menu 4-3]

Anda dapat mengatur seting telepon selular sesuai keinginan. Gulung tombol layar untuk menampilkan menu Seting telepon, dan kemudian tekan  [Pilih].

Tampilan [Menu 4-3-1]

- **Screen saver [Menu 4-3-1-1]**

Jika Anda tidak mengaktifkan fungsi apapun dalam 20 detik, gambar ini akan tampil pada modus siaga.

- **Teks Sambutan [Menu 4-3-1-2]**

Menu ini memungkinkan Anda untuk mengatur pesan yang akan ditampilkan sesaat, ketika telepon selular dinyalakan.

1. Pilih **Seting - Seting telepon - Teks Sambutan**.
2. Pernyataan Anda dapat ditampilkan. Jika Anda memilih bentuk ini, Anda akan diminta untuk mengedit pesan.

- **Cahaya layar [Menu 4-3-1-3]**

Anda dapat menata durasi penyalaaan yang diinginkan ketika menekan sebuah tombol.

- **Kontras LCD [Menu 4-3-1-4]**

Anda dapat mengatur pencahayaan LCD yang diinginkan dengan menekan  ,  .

Bahasa [Menu 4-3-2]

Anda bisa memilih bahasa yang akan ditampilkan pada telepon.

Seting pgl [Menu 4-4]

Anda dapat mengatur menu sesuai panggilan dengan menekan  [Pilih] dalam menu Seting.

Nada 1 menit [Menu 4-4-1]

Jika Anda memilih Ya, Anda dapat memeriksa durasi voice dial bip setiap menitnya selama panggilan.

Tombol jwb bebas [Menu 4-4-2]

- Ya [Menu 4-4-2-1]

Jika Anda memilih menu ini, Anda dapat menerima panggilan masuk dengan menekan tombol apa saja.

- Tidak [Menu 4-4-2-2]

Jika Anda memilih menu ini, Anda dapat menerima panggilan masuk hanya dengan membuka folder.

● Catatan

- Cara menggunakan perangkat Handsfree portable:

Setelah menghubungkan perangkat handsfree portable (earphone) pada connector, tekan tombol yang terdapat pada perangkat selama beberapa saat guna menjawab sebuah panggilan.

Kirim no. [Menu 4-4-3]

(Tergantung jaringan dan layanan nomor Anda)

- Ya [Menu 4-4-3-1]

Jika Anda memilih ini, Anda dapat mengirim nomor telepon selular Anda kepada pihak ke tiga. Oleh sebab itu, nomor telepon selular Anda akan ditampilkan pada layar telepon selular si penerima.

- Tidak [Menu 4-4-3-2]

Jika Anda memilih ini, Anda dapat mengirim nomor telepon selular Anda.

- Default [Menu 4-4-3-3]

Jika Anda memilih menu ini, telepon akan diatur ke nilai defaultnya.

Pgl tunggu [Menu 4-4-4]

(tergantung jaringan)

Jika layanan ini Aktif, Anda dapat menerima panggilan (masuk) yang menunggu. Jika layanan ini Nonaktif, Anda tidak dapat mengenali panggilan (masuk) yang menunggu.

- **Aktifkan [Menu 4-4-4-1]**
Mengaktifkan layanan terkait.
- **Nonaktifkan [Menu 4-4-4-2]**
Menonaktifkan layanan terkait.
- **Cek status [Menu 4-4-4-3]**
Pemeriksaan Status layanan.

Pgl ulg auto [Menu 4-4-5]

• Ya [Menu 4-4-5-1]

Pada saat fungsi ini diaktifkan, telepon selular Anda akan melakukan 10 pengulangan untuk sebuah panggilan setelah hubungan terputus.

• Tidak [Menu 4-4-5-2]

Telepon selular Anda tidak akan melakukan hubungan kembali untuk sebuah panggilan setelah hubungan terputus.

Pilih line [Menu 4-4-6]

(Tergantung jaringan)

Fasilitas ini hanya digunakan jika penyedia layanan mendukung layanan dua jalur. Telepon selular terdaftar pada dua buah nomor terpisah. Dengan fasilitas ini Anda dapat memilih nomor telepon selular yang ingin Anda gunakan. Jika fasilitas ini didukung oleh penyedia jasa selular Anda, menu berikut ini akan ditampilkan.

1. **Line 1** : Pilih Line 1 sebagai nomor telepon selular yang Anda gunakan.
2. **Line 2** : Pilih Line 2 sebagai nomor telepon selular yang Anda gunakan.

Masuk berikut [Memu 4-4-7]

(tergantung jaringan)

Untuk layanan nomor tunggal, Anda dapat menggunakan telepon selular Anda dan komputer yang terhubung untuk mengirim dan menerima faks, data, dan suara. Jika Anda memilih mode tersebut, Anda dapat menerima data, faks, atau suara pada setiap mode. Dalam menu ini, opsi berikut akan ditampilkan.

- **Suara**

Anda dapat menerima panggilan suara.

- **Data**

Anda dapat menerima panggilan data.

- **Fax**

Anda dapat menerima panggilan faks.





● Catatan

- Mode nomor tunggal berarti nomor layanan faks atau data sama dengan nomor fungsi suara. Dan, mode ini bergantung pada fasilitas jaringan.

Sekuriti [Menu 4-5]

Kode PIN [Menu 4-5-1]

Pada menu ini, Anda dapat mengatur telepon untuk meminta kode PIN pada kartu SIM saat telepon diaktifkan. Jika fungsi ini diaktifkan, Anda akan diminta untuk memasukkan kode PIN.

1. Tekan  [Menu] dalam mode siaga.
2. Tekan  tombol untuk akses langsung atau gunakan  dan  untuk masuk ke **Seting**.
3. Gulung layar untuk menampilkan menu **Sekuriti**.
4. Pilih kode PIN dengan menekan  [Pilih].
5. Anda dapat menampilkan submenu berikut ini.
 - **Aktifkan** : Untuk mengaktifkan permintaan memasukkan kode PIN.
 - **Nonaktifkan** : Untuk menonaktifkan permintaan memasukkan kode PIN.

Kunci telepon [Menu 4-5-2]

Anda bisa menggunakan kode keamanan untuk menghindari penyalahgunaan telepon Anda.

Jika Anda mengaktifkan telepon, telepon Anda akan selalu meminta kode keamanan jika kunci telepon diatur ke "**Aktifkan**". Jika kunci telepon Anda diatur ke "**Otomatis**", telepon Anda akan meminta kode keamanan hanya jika Anda mengganti kartu SIM.



- **Aktifkan**
- **Nonaktifkan**
- **Otomatis**

Otomatis kunci tombol [Menu 4-5-3]

Jika Anda mengaktifkan kunci tombol Otomatis, papan tombol akan otomatis terkunci setelah layar diam selama 25 detik tanpa ada tombol yang ditekan.

- **Aktifkan**
- **Nonaktifkan**

Note

- Jika Anda ingin mengunci papan tombol telepon secara manual, masuk ke menu **Atas** lalu tekan tombol .
- Jika Anda ingin membuka kunci papan tombol telepon, tekan tombol [buka kunci] lalu tekan tombol . Tetapi jika sebelumnya Anda mengaktifkan kunci tombol Otomatis, papan tombol Anda akan terbuka kuncinya dan otomatis mengunci lagi setelah 25 detik tidak digunakan.

Pembatasan pgl [Menu 4-5-4]

Fasilitas pembatasan panggilan ini berfungsi untuk membantu Anda dalam membatasi pengiriman dan/atau penerimaan suatu kategori panggilan tertentu. Fasilitas ini memerlukan password pembatasan panggilan C 5. Anda dapat menampilkan submenu berikut ini.

- **Semua keluar:**
Membatasi semua panggilan keluar.
- **Pgl Intl:**
Membatasi semua panggilan keluar internasional.

- **Jelaj int keluar:**

Membatasi semua panggilan keluar internasional, kecuali ke negara asal Anda sendiri.

- **Semua masuk:**

Membatasi semua panggilan masuk.

- **Msk jk jelajah:**

Membatasi semua panggilan masuk ketika berada di luar area jaringan ketika roaming.

- **Batal semua:**





Anda dapat membatalkan semua fasilitas pembatasan panggilan.

- **Ganti passw:**

Anda dapat mengganti password untuk fasilitas Pembatasan Panggilan.





Nomor tetap [Menu 4-5-5] (Tergantung SIM)



Anda dapat membatasi panggilan keluar untuk nomor yang dipilih. Nomor tersebut dilindungi dengan kode PIN2 Anda.

1. Tekan  [Menu] dalam mode siaga.
2. Tekan  tombol untuk akses langsung atau gunakan  dan  untuk masuk ke **Seting**.
3. Gulung layar untuk menampilkan menu **Sekuriti**.
4. Pilih kode PIN dengan menekan  [Pilih].
5. Jika kode PIN 2 benar, Anda dapat melihat submenu berikut ini.
 - **On** : Anda dapat membatasi panggilan keluar untuk nomor yang dipilih.
 - **Off** : Anda dapat melakukan panggilan tanpa membatasi nomor telepon.
 - **Daftar nomor** : Anda bisa melihat daftar nomor yang tersimpan sebagai nomor panggilan Tetap.

Ganti kode [Menu 4-5-6]

Anda dapat mengganti kode akses: **PIN**, **PIN2**, **Kode keamanan**.

1. Tekan  [Menu] dalam mode siaga.
2. Tekan  tombol untuk akses langsung atau gunakan  dan  untuk masuk ke **Seting**.

3. Gulung layar untuk menampilkan menu **Sekuriti**.
4. Pilih Ganti kode dengan menekan  [Pilih].
5. Jika Anda ingin mengubah kode PIN/PIN2/Kode keamanan, masukkan kode aslinya, dan kemudian tekan  [OK].
6. Masukkan kode PIN/PIN2/Kode keamanan, dan lakukan verifikasi.

Jaringan [Menu 4-6]

Anda dapat memilih jaringan yang akan Anda daftarkan baik secara otomatis maupun secara manual. Biasanya, pilihan jaringan yang digunakan telepon selular adalah otomatis.

Otomatis [Menu 4-6-1]

Telepon selular secara otomatis memilih jaringan yang mencapai area Anda.

Manual [Menu 4-6-2]

Telepon selular akan mencari daftar jaringan yang ada dan menampilkannya pada Anda. Kemudian Anda dapat memilih jaringan yang ingin digunakan bila jaringan ini mendukung jelajah di luar area (roaming) terhadap operator jaringan Anda.

Preferensi [Menu 4-6-3]

Anda dapat membuat daftar jaringan yang diinginkan dimana handset harus terdaftar pertama kali, sebelum mencoba untuk terdaftar pada jaringan lain. Daftar ini dibuat berdasarkan daftar predefinisi handset untuk jaringan yang telah diketahui.

Pemakai [Menu 4-6-4]

Anda dapat menambah masukan atau menghapusnya dari daftar jaringan. Ini bahkan berlaku untuk jaringan baru yang kode jaringannya tidak diketahui oleh handset. Untuk melakukannya, pilih dan kemudian masukkan kode jaringan, kode negara dan nama jaringan.

Reset pabrik [Menu 4-7]

Anda dapat mengatur handset pada konfigurasi asalnya dengan memilih Seting/opsi Reset profil, dan kemudian mengkonfirmasi pilihan ini. Fungsi tersebut diatas memerlukan Kode keamanan. Masukan kode tersebut untuk mengaktifkan fungsi - fungsi ini.





Pengalihan pgl [Menu 5]

(Tergantung jaringan dan layanan nomor Anda)

Mengakses Menu



Fasilitas Pengalihan Panggilan akan mengalihkan panggilan masuk berupa panggilan suara, faks dan data ke nomor lain. Untuk informasi lebih lanjut hubungi penyedia jasa selular Anda.

1. Tekan  [Menu] dalam mode siaga.
2. Tekan  untuk mengakses secara langsung atau menggunakan  dan  masuk ke **Pengalihan pgl**.

Semua pgl [Menu 5-1]

Mengalihkan panggilan suara secara langsung.

Jika sibuk [Menu 5-2]

Mengalihkan panggilan suara jika telepon sedang digunakan.

Tdk dijawab [Menu 5-3]

Mengalihkan panggilan suara yang tidak Anda jawab.

Tdk terhubung [Menu 5-4]

Mengalihkan panggilan suara jika telepon dimatikan atau di luar jangkauan.

Semua pgl data [Menu 5-5]

Mengalihkan ke nomor dengan sambungan komputer secara langsung.

(Tergantung jaringan dan layanan nomor Anda)

Semua pgl fax [Menu 5-6]

Mengalihkan ke nomor dengan sambungan faks secara langsung.

Submenu [Menu 5-x-x]

Menu Pengalihan Panggilan mempunyai submenu seperti di bawah ini.

Aktifkan [Menu 5-x-1]

Mengaktifkan layanan terkait.

- **Voice mailbox [Memu 5-x-x-1]**

Meneruskan ke pusat pesan. Fungsi ini tidak termasuk di dalam menu Semua Panggilan Data dan Semua Panggilan Fax.

- **Nomor lain [Memu 5-x-x-2]**

Memasukkan nomor untuk pengalihan.

- **Favorit [Memu 5-x-x-3]**

Menampilkan daftar 5 nomor pengalihan.

● **Catatan**

- Anda dapat memilih nomor yang Anda inginkan di dalam menu **Favorit**.

Nonaktifkan [Menu 5-x-2]

Menonaktifkan layanan terkait.

Cek status [Menu 5-x-3]

Memeriksa status dari layanan terkait.

Batal semua [Menu 5-7]







Membatalkan semua layanan pengalihan panggilan.



<Tekan lima kali>

Ketika Anda memilih menu ini, kalender akan ditampilkan pada layar. Di bagian atas layar terdapat ruang untuk tanggal dan simbol. Meskipun Anda mengubah tanggal, kalender akan diperbarui sesuai tanggal tersebut. Dan cursor persegi digunakan untuk menentukan hari yang sesuai. Jika Anda melihat dibawah bar pada kalender, maka artinya terdapat jadwal untuk hari itu. Fasilitas ini membantu untuk mengingatkan jadwal dan memo Anda. Telepon selular akan membunyikan nada alarm jika Anda mengaktifkannya untuk catatan tersebut.

Mengubah hari, bulan, dan tahun.

 	Tahunan		Bila anda menekan tombol ini seketika, anda dapat melakukan pengaturan alarm secara harian. Bilamana tombol tersebut ditekan lama, anda dapat melakukan. pengaturan alarm secara mingguan.
 	Bulanan		

Tambah baru [Menu 6-1]

Anda dapat mengedit maksimum 30 karakter. Anda dapat mengambil sebuah catatan. Anda dapat memilih jenis catatan berikut ini. Anda dapat membuat maksimum 20 catatan.

Jadwal [Menu 6-1-1]

Masukkan judul, waktu jadwal, waktu pengulangan, waktu alarm dengan menekan  [Pilih].



• Ulangi [Menu 6-1-1-1]

- **Sekali** : tanpa pengulangan.
- **Harian** : ulangi jadwal harian untuk 5 hari.
- **Mingguan** : ulangi Jadwal mingguan untuk 5 minggu.
- **Bulanan** : ulangi jadwal bulanan untuk 5 bulan.
- **Tahunan** : ulangi jadwal tahunan untuk 5 tahun.



• Jam alarm [Menu 6-1-1-1]

- **Tepat** : alarm tepat waktu telah diset.
- **10 mnt awal** : alarm sebelum 10 menit dari jadwal yang telah diset.
- **30 mnt awal** : alarm sebelum 30 menit dari jadwal yang telah diset.
- **1 jam awal** : alarm sebelum 1 jam dari jadwal yang telah diset.
- **1 hari awal** : alarm sebelum 1 hari dari jadwal yang telah diset.



Memo [Menu 6-1-2]

1. Pilih **Tombah baru** dengan menekan  [Pilih].
2. Gulung layar untuk menampilkan **Memo**.
3. Tekan  [Pilih].
4. Masukkan memo dan kemudian tekan  [Pilih].

Lihat hari [Menu 6-2]

Tampilkan catatan untuk hari yang dipilih. Gunakan  ,  untuk mencari dalam daftar catatan. Bila Anda memprogram alarm untuk catatan, jam alarm akan ditampilkan. Tekan  [Ops] untuk menghapus, editlah catatan yang dipilih.

Lihat semua [Menu 6-3]

Menampilkan catatan yang telah dibuat untuk sepanjang hari. Gunakan  ,  untuk mencari dalam daftar catatan. Tekan  [Ops] untuk masuk ke menu yang sama seperti dalam 'Lihat Hari'.

Hapus akhir [Menu 6-4]

Anda dapat menghapus jadwal terakhir yang telah mengingatkan Anda.

Hapus semua [Menu 6-5]

Anda dapat menghapus semua catatan.













Game [Menu 7-1]

Your phone offers you enjoyable games to play with.

● Catatan

Untuk setiap permainan, tombol pengontrolnya berbeda-beda. Namun setiap permainan memiliki tampilan yang akan menjelaskan tombol pengontrol utama. Tombol pengontrol umum lainnya adalah sebagai berikut.

[Fungsi Tombol Umum]

-  [Tombol Soft 1] : Memulai permainan
-  [CLR] : Pause Permainan, Balik
-  [Tombol soft 2] : Balik
-  [END] : Exit
-  [Tombol bintang] : Cahaya layar
-  [Tombol soft 1] : Rekam score
-  ,  ,  ~  : Tingkat kesulitan [Atas/Bawah, tombol angka]

Unit konversi [Menu 7-2]

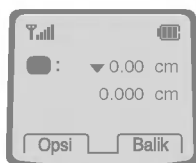

Fasilitas ini dapat melakukan konversi bermacam pengukuran ke dalam satuan yang diinginkan. Terdapat 4 jenis pengukuran yang dapat dikonversi ke dalam satuan: **Panjang, Luas, Berat, dan Volume.**



1. Anda dapat memilih salah satu dari keempat jenis satuan pengukuran dengan menekan tombol [Brkt].
2. Pilih satuan yang ingin anda tukarkan dengan menekan dan .
3. Anda bisa mengubah satuannya dengan menekan tombol [ubah].
4. Anda bisa memasukkan angka awalnya dengan menekan tombol .
5. Anda bisa menghapus angka yang Anda inginkan dengan menekan .
6. Tekan tombol atau [Kembali] jika Anda ingin mengakhiri proses konversi nilai.

Kalkulator [Menu 7-3]

Fasilitas ini memuat fungsi standar seperti +, -, *, ÷ : **Tambah, Kurang, Kali dan Bagi.**

1. Masukkan angka dengan menekan tombol angka.
2. Tekan [Pilihan] untuk memilih menu yang Anda inginkan seperti Tambah, Kurang, Kali, Bagi, Negatif, Desimal, Hasil.
3. Anda bisa melihat hasilnya dengan menekan tombol [Pilihan] lalu memilih Hasil.
4. Jika Anda ingin melanjutkan menghitung, ulangi proses ini.
5. Anda bisa menghapus angka atau tanda yang Anda inginkan dengan menekan .
6. Tekan tombol jika Anda ingin mengakhiri proses menghitung.

Waktu dunia [Menu 7-4]

Jika Anda tekan  ,  sebentar, Anda bisa melihat kota dalam zona waktu berbeda dan jika Anda tekan  ,  lama, Anda bisa melihat semua kota dalam zona waktu yang sama.

Jika Anda ingin memilih negara yang Anda inginkan, tekan tombol  [atur].

● PC Sync

PC Sync merupakan program untuk pertukaran data PC & telepon selular melalui kabel data. Bila Anda ingin menggunakan fasilitas ini Anda harus membeli perangkat aksesori. Informasi lebih lengkap untuk petunjuk penggunaan, lihat file help tentang PC Sync pada CD PC Sync.





Kembali ke homepage. Homepage merupakan situs untuk profil yang diaktifkan. Ini akan ditentukan oleh penyedia layanan jika Anda tidak membuatnya dalam profil yang diaktifkan.

Hubungkan [Menu 8-1]

Anda bisa tersambung ke homepage yang diatur pada profil yang sedang aktif.

Bookmark [Menu 8-2]

Pada saat Anda masuk pada menu ini, Anda dapat melihat bookmark. Kemudian tekan tombol  untuk mengakses opsi yang ada, atau tekan  untuk keluar.

- **Hubungkan** : Menghubungkan ke bookmark yang dipilih.
- **Tambah baru** : Menambahkan bookmark baru secara manual.
- **Edit** : Mengedit judul dan alamat bookmark yang dipilih.
- **Hapus** : Menghapus bookmark yang dipilih dari daftar bookmark.

Profil [Menu 8-3]

Anda dapat membuat sampai 5 profil dan hanya mengaktifkan satu diantaranya. Pilih profil yang diinginkan dan tekan  untuk mengakses opsi yang ada.

• **Aktifkan [Menu 8-3-1-1]**

Mengaktifkan profil yang telah Anda pilih.

- **Seting [Menu 8-3-1-2]**

Submenu harus diset sebelum Anda menjelajah situs WAP.

- **Homepage [Menu 8-3-1-2-1]**

Seting ini memungkinkan Anda masuk ke alamat situs (URL) yang diinginkan untuk homepage. Anda tidak perlu menuliskan "http://" di depan setiap URL karena Browser WAP akan secara otomatis memasukkannya.

- **Tampil. gambar [Menu 8-3-1-2-2]**

Anda dapat memilih apakah gambar pada kartu WAP ditampilkan atau tidak.

- **Jenis koneksi. [Menu 8-3-1-2-3]**

Opsi untuk tipe koneksi adalah Temporer atau Kontinyu dan tergantung pada gateway yang digunakan.

- Kontinyu [Menu 8-3-1-2-3-1]**

Mekanisme pengiriman yang dikonfirmasi tetapi menimbulkan kemacetan jaringan.

- Temporer [Menu 8-3-1-2-3-2]**

Layanan yang tidak memerlukan konfirmasi (tanpa koneksi). Beberapa tipe handset tersebut dibuat menggunakan tombol angka sebagai berikut:

- **Seting keamana [Menu 8-3-1-2-4]**

Pilihannya **Aktif** dan **Nonaktif** tergantung dari gateway yang Anda gunakan.

- **Info gateway [Menu 8-3-1-2-5]**

Sebagian besar gateway WAP tidak membutuhkan User ID dan Password. Jika gateway Anda memintanya untuk menyambung ke sana, maka jaringan Anda akan menyediakannya, dan Anda harus mengaturnya dengan benar sebelum mencoba masuk ke sebuah situs WAP.

- **Seting data [Menu 8-3-1-2-6]**

Nilai-nilai seting ini diberikan oleh jaringan Anda.

Alamat IP : Masukkan alamat IP dari gateway WAP yang Anda gunakan untuk mengakses.

No. panggil : Masukkan nomor telepon ini untuk memanggil dan mengakses gateway WAP Anda.

Jenis Pgl : Pilih jenis panggilan data.: Analog atau Digital (ISDN).

Kecepatan pgl : Kecepatan dari koneksi data.

User ID : Identitas pengguna untuk server dial-up Anda (dan BUKAN gateway WAP).

Password : Pasword diperlukan oleh server dial-up (dan BUKAN gateway WAP) untuk mengidentifikasi Anda.

- **Linger-time [Menu 8-3-1-2-7]**

Anda harus memilih satu dari 5 jangka waktu timeout. Setelah memilih salah satu diantaranya, layanan akan dihentikan setelah tidak ada data yang masuk atau dikirim selama jangka waktu tersebut.

• **Namai ulang [Menu 8-3-1-3]**

Mengedit Nama Profil.

• **Server email [Menu 8-3-1-4]**

Menyimpan URL dari server E-mail yang sering Anda gunakan.

- **Hubungkan [Menu 8-3-1-4-1]**

Menyambung ke server E-mail yang telah Anda atur konfigurasinya.

- **Edit alamat [Menu 8-3-1-4-2]**

Mengedit URL dari server E-mail.

Kunjungi URL [Menu 8-4]

Anda bisa langsung menyambung ke situs yang Anda inginkan. Anda harus memasukkan URL tertentu yang Anda inginkan untuk sambungan langsung.

Seting cache [Menu 8-5]

Anda dapat menghapus isi memori cache atau mengubah mode cache.

Kosong cache [Menu 8-5-1]

Menghapus isi memori cache.

Periksa cache [Menu 8-5-2]

Anda dapat mengubah waktu untuk memeriksa memori cache.

- **Selalu [Menu 8-5-2-1]**

Cache selalu diperiksa pada saat URL di-load atau navigasi URL.

- **Hanya start [Menu 8-5-2-2]**

Cache hanya diperiksa pada saat WAP dijalankan.

- **Off [Menu 8-5-2-3]**

Cache tidak pernah diperiksa.

Sertifikat Keamanan [Menu 8-6]

Daftar sertifikat yang ada ditampilkan.

Rubah profil [Menu 8-7]

Anda bisa mengatur ulang semua seting profil ke nilai default pabrik.

Jika Anda sedang on line, Anda dapat menampilkan menu ini.

Home

Sama dengan <Menu 8-1 >

Muat Ulang

Muat ulang halaman yang sedang ditampilkan.

Bookmark

Sama dengan <Menu 8-2>

Save as bookmarks

Simpan URL yang aktif sebagai bookmark. Anda bisa juga mengedit judul bookmark.

Kunjungi URL

Pindah ke situs yang Anda inginkan. Dalam menu ini, Anda dapat mengedit alamat yang akan Anda kunjungi.

Go to e--server

Menyambungkan ke server E-mail yang telah Anda atur konfigurasinya.

Set as e--server

Menyimpan URL yang aktif sebagai server E-mail.

Untuk mengaktifkan fasilitas data atau faks, Anda perlu menggunakan software seperti program data atau faks. Sebelum menggunakan fasilitas-fasilitas tersebut, Anda harus menghubungkan telepon selular Anda dengan komputer atau telah memastikan bahwa telepon selular Anda sudah terhubung dengan perangkat yang kompatibel.

Pengiriman Panggilan Data atau Faks

1. Hubungkan komputer ke telepon selular Anda.
2. Setelah menjalankan software penghubung, lakukan sebuah panggilan dan kirim data atau faks.
3. Setelah data atau faks terkirim, Anda dapat mengakhiri panggilan hanya dengan mengakhiri software penghubung, yaitu menekan  [Akhir] atau dengan menutup folder.

Menerima Panggilan Data atau Faks

Jika Anda memisahkan nomor panggilan untuk suara, data dan faks, maka telepon selular Anda dapat mengenali jenis panggilan tersebut.

Menerima Panggilan Data atau Faks - Nomor Terpisah (Banyak-nomor)

Untuk memanfaatkan fasilitas data atau faks, layar telepon selular menampilkan jenis panggilan yang sedang Anda terima.

Untuk menerima panggilan data atau faks



1. Hubungkan komputer ke telepon selular Anda.
2. Setelah menjalankan software penghubung, jawab panggilan dan terima data atau faks (jika tidak dijawab secara otomatis).
3. Setelah data atau faks diterima, Anda dapat mengakhiri panggilan hanya dengan mengakhiri software penghubung, yaitu menekan  [Akhir] atau dengan menutup folder.

Menerima Panggilan Data atau Faks - Nomor tunggal

Jika Anda memiliki sebuah kartu SIM yang tidak mendukung nomor terpisah untuk suara, data dan faks, telepon selular tidak akan mengenali jenis panggilan masuk.

Untuk menggunakan layanan data atau faks, pastikan bahwa Anda ingin menerima mode panggilan data atau faks. Pertama kali, Anda harus menyetel telepon selular pada salah satu dari opsi ini dalam mode panggilan sub menu (Seting → Seting panggilan → Pgl Berikut)

Untuk menerima panggilan data atau faks



1. Tekan  [Menu] dalam mode siaga.
2. Pilih → Seting ponsel → Pgl Berikut.
3. Pilih jenis panggilan yang Anda inginkan (suara, data atau faks) dan tekan .
4. Hubungkan komputer ke telepon selular Anda.
5. Setelah menjalankan software penghubung, jawab panggilan dan terima data atau faks (jika tidak dijawab secara otomatis).
6. Setelah data atau faks diterima, Anda dapat mengakhiri panggilan hanya dengan mengakhiri software penghubung, yaitu menekan  [Akhir] atau dengan menutup folder.

Setelah Anda menyetel telepon selular Anda untuk panggilan masuk tertentu, maka seting tersebut tetap berlaku sampai Anda mengubahnya.



Menu yang ditampilkan pada layar telepon selular selama panggilan berjalan, adalah berbeda dengan menu utama default yang dicapai dari layar idle, dan opsi tersebut dijelaskan disini.

1 Selama Panggilan Berjalan



1-1 Panggilan dalam mode tahan

Anda dapat menahan panggilan masuk atau mengambilnya kembali dengan menekan tombol  [Kirim]. Selama ada sebuah panggilan atau panggilan dijawab, tekan tombol  [Kirim] untuk menahan panggilan. Pada saat panggilan ditahan, tekan tombol  [Kirim] untuk mengaktifkannya.





1-2 Melakukan Panggilan Kedua

Anda dapat memutar nomor dari buku telepon untuk melakukan panggilan kedua. Tekan tombol  [Nama] kemudian **Cari**. Untuk menyimpan nomor ke dalam buku telepon selama panggilan, tekan tombol  [Nama] kemudian pilih **Tambah Entri**.



1-3 Mempertukarkan Antara Dua Panggilan

Untuk beralih antara dua panggilan, pilih tombol  [Menu], kemudian pilih Tukar atau tekan tombol  [Kirim]. Anda dapat melakukan satu atau dua panggilan dengan cara menekan tombol tanda panah atas/bawah. Jika Anda ingin mengakhiri salah satu dari dua panggilan yang ada, fokuskan panggilan yang akan Anda akhiri, kemudian tekan tombol  [Akhiri] pada saat panggilan yang akan Anda akhiri berlangsung.

1-4 Menjawab Panggilan Masuk

Untuk menjawab panggilan masuk pada saat telepon selular berdering, tekan tombol  [Kirim]. Telepon selular juga dapat memberikan peringatan panggilan masuk kepada Anda ketika Anda telah siap menerimanya. Sebuah nada berdering dari speaker telinga, dan layar telepon selular akan menunjukkan bahwa panggilan kedua menunggu. Fasilitas ini, diketahui sebagai Panggilan Tunggu, dan hanya ada jika jaringan Anda mendukung layanan ini. Penjelasan lengkap mengenai bagaimana mengaktifkan dan menonaktifkannya lihat Pgl Tunggu [Menu 5-3-4]. Jika terdapat panggilan tunggu, Anda dapat menempatkan panggilan pertama pada mode tahan dan menjawab panggilan ke dua, dengan menekan  [Kirim] atau dengan memilih tombol  [Menu], kemudian **Tahan & Jawab**. Anda dapat mengakhiri panggilan yang sedang berlangsung dan menjawab panggilan tunggu dengan memilih tombol  [Menu], kemudian **Akhiri & Jawab**.



1-5 Menolak sebuah panggilan masuk

Pada saat tidak melakukan panggilan, Anda dapat menolak sebuah panggilan masuk tanpa menjawabnya dengan menekan tombol  [Akhiri]. Jika sedang melakukan panggilan, Anda dapat menolak sebuah panggilan masuk dengan menekan tombol  [Menu] dan **memilih Multiparty/Tolak** atau tekan tombol  [Akhiri].

1-6 Mengatur volume selama panggilan

Anda bisa mengatur volume selama panggilan berlangsung dengan menekan tombol  [Menu] lalu memilih Vol ume.

1-7 Mode sunyi mikrofon

Anda dapat menyetel mikrofon dalam mode sunyi selama melakukan panggilan dengan menekan tombol  [Menu] dan kemudian memilih Sunyi. Mode sunyi telepon selular dapat dibatalkan dengan  [Bunyi]. Selama telepon selular dalam mode sunyi, penelepon tidak dapat mendengar Anda, tetapi Anda masih dapat mendengar mereka.

1-8 Pengalihan nada DTMF selama melakukan panggilan

Untuk mengaktifkan DTMF selama melakukan panggilan, sebagai contoh, agar telepon selular Anda memanfaatkan switchboard otomatis, pilih tombol  [Menu], lalu **DTMF On**. Nada DTMF dapat dinonaktifkan dengan cara yang sama.



1-9 Memanggil Menu Utama

Pesan dan opsi menu utama perangkat SIM dapat diakses dari menu panggilan berjalan dengan memilih tombol  [Menu], lalu Menu Utama. Menu Perangkat SIM ditampilkan hanya ketika SIM di dalam telepon selular memiliki dukungan terhadap fasilitas Perangkat SIM.

2 Multiparty atau Panggilan Konferensi

Layanan multiparty atau konferensi memberi Anda kemampuan untuk memiliki percakapan yang simultan dengan lebih dari satu penelepon, jika penyedia layanan jaringan Anda mendukung fasilitas ini. Sebuah panggilan multiparty hanya dapat dilakukan jika Anda memiliki satu panggilan aktif dan satu panggilan dalam mode tahan, dimana kedua panggilan tersebut sudah dijawab. Setelah sebuah panggilan multiparty dilakukan, panggilan dapat bertambah, diputus atau dipisahkan (yaitu, dikeluarkan dari panggilan multiparty tetapi masih terhubung dengan Anda) oleh orang yang melakukan panggilan multiparty. Semua opsi ini tersedia dalam menu panggilan berjalan dan terdapat dalam daftar Bagian. Jumlah penelepon maksimum dalam panggilan multiparty adalah lima orang. Setelah dimulai, Anda berada dalam pengawasan panggilan multiparty, dan hanya Anda yang dapat melakukan panggilan untuk panggilan multiparty.

2-1 Melakukan Panggilan Kedua

Anda dapat melakukan panggilan ke dua, jika sudah siap. Untuk melakukan ini, masukkan nomor ke dua dan tekan  [Kirim]. Pada saat Anda mendapatkan panggilan kedua, maka panggilan pertama secara otomatis diset ke mode tahan. Anda dapat beralih antara panggilan dengan memilih tombol  [Menu] kemudian Tukar.

2-2 Seting panggilan Multiparty

Anda dapat menghubungkan sebuah panggilan dalam mode tahan pada panggilan yang sedang aktif untuk membentuk panggilan multiparty dengan memilih tombol  [Menu] lalu **Multiparty/Gabung semua**.

2-3 Panggilan Multiparty pada mode tahan

Untuk menempatkan panggilan multiparty dalam mode tahan, pilih tombol  [Menu] kemudian **Multiparty/Tahan semua**.

2-4 Aktifkan Panggilan Multiparty pada mode tahan

Untuk mengaktifkan panggilan multiparty dalam mode tahan, pilih tombol  [Menu] kemudian **Multiparty/Gabung semua**.

2-5 Menambahkan panggilan pada panggilan multiparty

Untuk menggabungkan panggilan aktif pada panggilan multiparty dalam mode tahan, pilih tombol  [Menu] kemudian **Multiparty/Gabung semua**.

2-6 Menampilkan penelepon dalam sebuah panggilan Multiparty

Untuk mengetahui nomor penelepon yang melakukan panggilan multiparty pada layar telepon selular, tekan tombol  dan .



2-7 Menempatkan anggota panggilan multiparty pada mode tahan

Untuk menempatkan satu penelepon yang dipilih (nomor teleponnya ditampilkan di layar) untuk panggilan multiparty pada mode tahan, pilih tombol  [Menu] kemudian **Multiparty/Keluarkan**.

2-8 Panggilan privat dalam sebuah Panggilan Multiparty

Untuk melakukan panggilan privat dengan salah satu penelepon dari panggilan multiparty, tampilkan nomor penelepon yang akan Anda ajak bicara pada layar telepon selular, kemudian pilih tombol  [Menu] dan **Multiparty/Privat** untuk menempatkan penelepon lainnya pada mode tahan.

2-9 Mengakhiri sebuah Panggilan Multiparty

Penelepon dari panggilan multiparty yang sedang ditampilkan dapat diputus dengan menekan tombol  [Akhir]. Untuk mengakhiri sebuah panggilan multiparty, tekan tombol  [Menu] kemudian pilih **Multiparty/Akhiri** multiparty. Memilih tombol  [Menu] kemudian **Multiparty/Akhiri** semua, akan mengakhiri semua panggilan yang aktif dan panggilan dalam mode tahan.

2-10 Explicit Call Transfer (ECT)

Jika Anda memiliki satu penelepon dalam mode tahan dan panggilan aktif lainnya, Anda dapat menghubungkan satu panggilan party ke panggilan party lainnya dan kemudian meninggalkan panggilan tersebut. Hal ini dilakukan dengan memilih opsi **Multiparty/Transfer** dari menu panggilan berjalan.

Ketika menggunakan telepon selular ini, patuhi selalu petunjuk keamanan umum di bawah ini.

- Jangan menyentuh adapter dengan tangan basah.
- Jangan membongkar unit telepon selular ini. (Mintalah bantuan servis dari teknisi yang berpengalaman bila memang harus direparasi.)
- Jauhkan dari perangkat elektronik seperti TV, radio atau komputer.
- Telepon selular harus dijauhkan dari sumber panas seperti radiator atau pemanas.
- Telepon selular jangan sampai terjatuh.
- Telepon selular ini tidak boleh mengalami guncangan atau getaran yang keras.
- Lapisan pelindung telepon selular dapat rusak jika hanya menggunakan sarung pelindung biasa atau yang terbuat dari bahan plastik.
- Gunakan kain kering untuk membersihkan bagian luar unit baterai. (Jangan gunakan bahan pelarut seperti bensin, thinner atau alkohol.)
- Hindari telepon selular dari asap yang berlebihan dan debu.
- Jangan menyimpan telepon di dekat kartu kredit atau tiket perjalanan, ia bisa mengubah informasi pada strip magnetis.
- Jangan mengetuk layar dengan benda tajam; karena bisa merusak telepon.
- Jangan biarkan telepon terkena cairan atau kelembaban.
- Gunakan aksesori seperti earphone dengan hati-hati. Jangan menyentuh antena jika tidak perlu.

■ Pemeliharaan Baterai

- Anda tidak perlu mengosongkan baterai Anda terlebih dahulu sebelum mengisi ulang. Berbeda dari sistem baterai lain, tidak ada efek pada memori yang dapat merusak performa baterai.
- Gunakan hanya baterai dan charger LG. Charger LG dirancang untuk memaksimalkan masa pakai baterai.
- Jangan membongkar baterai dan hindarkan dari hubung singkat.
- Pastikan agar permukaan kontak logam unit baterai tetap bersih.
- Ganti unit baterai bila performa baterai tidak lagi memadai. Baterai dapat diisi ulang sampai ratusan kali hingga masa pakainya berakhir.
- Isi ulang baterai, jika tidak digunakan dalam waktu lama agar performa baterai tetap maksimum.
- Charger baterai tidak boleh terkena sinar matahari langsung atau digunakan di ruangan dengan kelembaban tinggi seperti di kamar mandi.
- Jangan meninggalkan baterai di tempat panas atau dingin, karena akan merusak performa baterai.

Umum

Nama Produk : W3000

Sistem : GSM 900/DCS 1800

Kartu SIM : Small plug-in card only 3V

Ukuran

Ukuran : 102 X 45 X 20mm

Berat dengan baterai standar : 80g

Suhu Sekitar

Maks : +55°C

Min : -10°C



WAP Phone

USER'S MANUAL

MODEL: W3000

Please read this manual carefully
before operating your set.
Retain it for future reference.

W3000 has a polished style which provides users' a better feel and convenience.

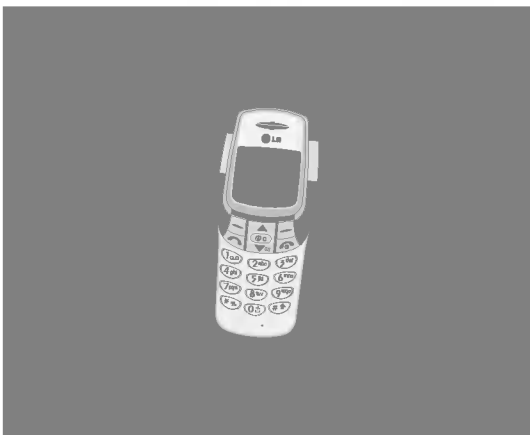

For Your Safety

All radio transmitters carry risks of interference with electronics in close proximity.



GSM Phones must be switched off at all times in an aircraft.



Do not activate near petrol stations, fuel depots, chemical plants or blasting operations.



Switch off the phone in any area where are forced by special regulations. For example, the phone does not allow to be used in hospital because pacemakers and hearing aids can be affected.



Minor interference may affect TVs, radios, PCs, etc.



Do not hold the phone in your hand while driving.



Do not dismantle phone or battery.



Keep the phone in a safe place out of children's reach since it contains the detachable small parts and create a choking hazard.



Do not touch the charger with wet hands.

Please note:



Use only specified batteries and chargers as others can damage the phone.



Unusable batteries should be disposed of in accordance with relevant legislation.



Only use ORIGINAL accessories to avoid damage to your phone.



Emergency call may not be available under all cellular networks. Therefore, you should never depend solely on the phone for essential communications such as medical emergencies.

Important Information

This user's guide contains important information on the use and operation of this phone. Please read all the information carefully for optimal performance and to prevent any damage to or misuse of the phone. Any changes or modifications not expressly approved in this user's guide could void your warranty for this equipment.

Contents

Overview

Accessories	9
Part of the Phone	10
• Front of the Phone	10
• Rear of the Phone	11
Key Description	12
• Alphanumeric Keys	13

Display Information

Display Information	14
• On-Screen Icons	14

Getting Started

Installation	16
• Inserting the SIM Card	16
• Installing the Battery	16
• Charging the Battery	17
• Disconnecting the charger	17
• Instructions for changing the front colour cover	18
Powering On Sequence	19
• To get started with the phone	19
• To turn off the phone	19
Access Codes	20
• PIN code (4 to 8 digits)	20
• PIN2 code (4 to 8 digits)	20
• PUK code (4 to 8 digits)	20
• PUK2 code (4 to 8 digits)	20
• Security code (4 to 8 digits)	20

Accessing the Menu

Phonebook	21
• Search [Names 1]	21
• Add new [Names 2]	22
• Speed dial [Names 3]	23
• Voice list [Names 4]	23
• Caller groups [Names 5]	24

• Copy all [Names 6]	25
• Delete all [Names 7]	25
• Settings [Names 8]	25
• Information [Names 9]	26
Menu Tree	27
Messages [Menu 1]	29
• Write message [Menu 1-1]	29
• Inbox [Menu 1-2]	32
• Outbox [Menu 1-3]	33
• Info Service [Menu 1-4]	34
• Voice messages [Menu 1-5]	35
• Namecard [Menu 1-6]	36
• Templates [Menu 1-7]	36
• Settings [Menu 1-8]	37
• Check memory [Menu 1-9]	37
Call Register [Menu 2]	38
• Missed calls [Menu 2-1]	38
• Received calls [Menu 2-2]	38
• Dialed calls [Menu 2-3]	38
• Clear recent calls [Menu 2-4]	38
• Call charge [Menu 2-5]	39
Profiles [Menu 3]	41
• Vibrate only [Menu 3-1]	41
• Quiet [Menu 3-2]	41
• General [Menu 3-3]	41
• Loud [Menu 3-4]	42
• Headset [Menu 3-5]	42
• Car [Menu 3-6]	42
Settings [Menu 4]	44
• Alarm clock [Menu 4-1]	44
• Date & Time [Menu 4-2]	45
• Phone settings [Menu 4-3]	46
• Call settings [Menu 4-4]	47
• Security settings [Menu 4-5]	49
• Network settings [Menu 4-6]	52
• Restore factory settings [Menu 4-7]	52

Call Divert [Menu 5]	53
• All voice calls [Menu 5-1]	53
• If busy [Menu 5-2]	53
• If no reply [Menu 5-3]	53
• If unreachable [Menu 5-4]	53
• All data calls [Menu 5-5]	53
• All fax calls [Menu 5-6]	54
• Cancel all [Menu 5-7]	54
Scheduler [Menu 6]	55
• Add new [Menu 6-1]	55
• View day [Menu 6-2]	56
• View all [Menu 6-3]	56
• Delete passed [Menu 6-4]	56
• Delete all [Menu 6-5]	56
Fun & Tools [Menu 7]	57
• Game [Menu 7-1]	57
• Unit convert [Menu 7-2]	58
• Calculator [Menu 7-3]	58
• World time [Menu 7-4]	59
Internet [Menu 8]	60
• Home [Menu 8-1]	61
• Bookmarks [Menu 8-2]	61
• Profiles [Menu 8-3]	61
• Go to URL [Menu 8-4]	62
• Cache settings [Menu 8-5]	63
• Security certifications [Menu 8-6]	63
• Reset profiles [Menu 8-7]	63
Internet On- line menu	64
<u>Additional Functions</u>	
How to Use Data and Fax call	65
• Sending Data or Fax Calls	65
• Receiving Data or Fax Calls	65
In call Menu	67
• 1 During a call	67
• 2 Multiparty or Conference Calls	69
Care and Maintenance	71
Technical Data	73

Check to make sure that you have all the parts shown below.



Handset



Portable Handsfree
(EM-LG416B)



Standard Battery
(BSL-15GA)



Changeable
front cover



Warranty Card(s)



Neckstrap

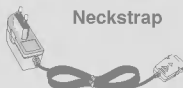

Travel Adapter



User's manual

<Optional Accessories>



Changeable front cover

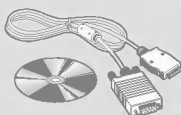

Data Kit/CD

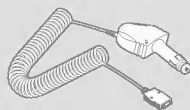

Cigar Lighter Adapter

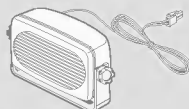
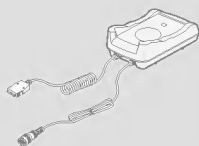

Handsfree Kit

Front of the Phone

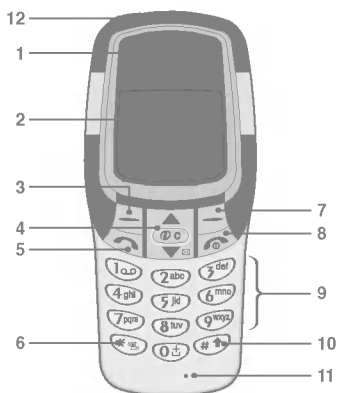

- | | |
|-------------------|-----------------------------|
| 1 Earpiece | 8 END/PWR keys |
| 2 Display Screen | 9 Numeric Keys |
| 3 Soft Left Key | 10 Hash Key |
| 4 Navigation Keys | 11 Microphone |
| 5 Send Key | 12 Ear Microphone Connector |
| 6 Star Key | |
| 7 Soft Right Key | |



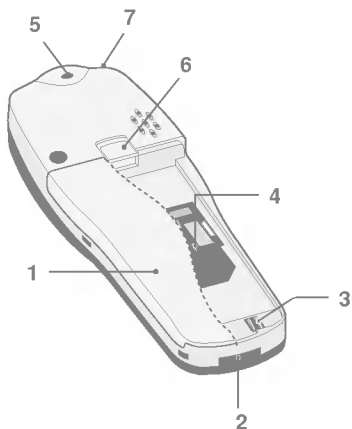









Rear of the Phone



- 1 Battery
- 2 Cable Connector/
Battery Charging Connector/
Hands-Free Car kit Connector/
- 3 Battery Terminals
- 4 SIM Card Socket
- 5 Handstrap Hole
- 6 Battery Lock
- 7 Ear Microphone Connector











The following shows key components of the phone.

Keypad Description

Key	
	<p>Soft Left Key / Soft Right Key Each of these keys performs the function indicated by the text on the display immediately above it.</p>
	<p>WAP Hotkey Used to connect to WAP directly by pressing this key. Used to delete character(s).</p> <p>Navigation Keys Used to scroll through name, phone numbers, menus or setting options.</p>
	<p>Used to enter Message menu directly.</p>
	<p>Used to scroll through names, phone numbers.</p>
	<p>Send Key You can dial a phone number and answer a call. If you press this key without entering a number, your phone shows the most recently dialed number.</p>
	<p>Numeric Keys These keys are used mainly to dial in standby mode and enter numbers or characters in editing mode. When you press these keys for a long time.</p> <ul style="list-style-type: none"> Used to call your voicemail box by . Used to call for international call by . Used to call Speed dials by from  to .
	<p>Used to enter the vibration mode by pressing this key for a long time</p>
	<p>Used to call by voice dial with long pressing this key. This key is also used as Ear mic. hook key when connecting Ear mic.</p>
	<p>END/PWR Key Used to end or reject a call. This key is also used as Power Key. Pressing and holding this key for a few seconds.</p>

















Alphanumeric Keys

The alphabet and numerical keypad mapping relation are listed as the following table.









Key	
1  1	., ' ? ! - & 1
2  2	A B C 2 Ä Å Á Â Ã Æ Ç a b c ä å á â ã ø ç
3  3	D E F 3 È É Ê Ë Ì d e f è é ê ë ì
4  4	G H I 4 Î Ï Ì Í Ĵ Ķ ħ i ï ï ï í
5  5	J K L 5 j k l
6  6	M N O 6 Ö Õ Ö Ó Ø Ñ m n o ö õ ò ó ø ñ
7  7	P Q R S 7 p q r s
8  8	T U V 8 Ü Û Ü Ú t u v ü ù ú ú
9  9	W X Y Z 9 w x y z
0  0	0 [Space Key]

The screen displays several icons the following describe each of them you may see on the phone.

On-Screen Icons

Icon/Indicator	
	Tells you the strength of the network signal.
	Call is connected.
	Line 1/2 is in use for outgoing calls - If you subscribe to the Two Line Service.
	The alarm has been set and is on.
	Tells you the status of the battery.
	You have received a text message.
	You have received a voice message depending on your subscription.
	You have received an E-mail.
	You can view your schedule.
	All audible signals are turned off.
	General menu in profiles.
	Loud menu in profiles.
	Quiet menu in profiles.
	Headset menu in profiles.
	Handsfree menu in profiles.
	You can divert a call.

Top Menu Icons

Icon	
	Messages
	Call register
	Profiles
	Settings
	Call divert
	Scheduler
	Fun & Tools
	Internet
	Sim service

① Inserting the SIM Card

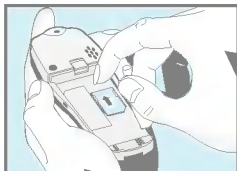

Locate the SIM card socket in the back of the phone.

Follow the steps below to install the SIM card.

1. Remove the battery if attached.
2. Slide the SIM card into the slot, under the silvery holders, with the golden connectors facing down and the cut corner to the right,

● Notice

- Before installing always make sure that the phone is switched off and remove the battery.
- The metal contact of the SIM card can be easily damaged by scratches. Pay special attention to the SIM card when you handle and install. Follow the instructions supplied with the SIM card.

② Installing the Battery



1. Place the battery on the back of the phone.

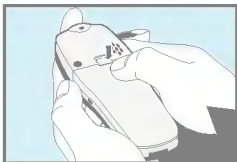

2. Push it until you hear a click.

3 Charging the Battery

To connect the travel adapter to the phone, you must have installed the battery.

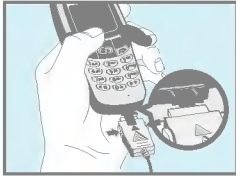

1. Insert one end of the travel adapter into the bottom of the phone.

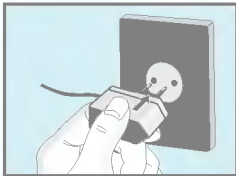

2. Connect the other end of the travel adapter to an AC wall outlet.
Use only the included packing charger.



● Warning

- Do not force the connector as this may damage the phone and/or the travel adapter.

4 Disconnecting the charger



Disconnect the travel adapter from the phone by pressing its side buttons.

● Notice

- The battery delivered with your phone has to be fully charged before using it.
- Do not remove your battery or the SIM card while charging.
- “Battery Charging” is displayed on the screen after connecting the travel adapter. Only if the battery is totally empty, Back light is on without displaying “Battery Charging”.
- The moving bars of battery icon will stop after charging completely.

5 Instructions for changing the front colour cover

Before changing the cover, always switch off the power and disconnect the phone from the charger or any other device.

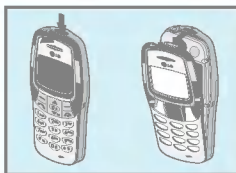

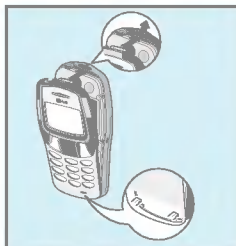
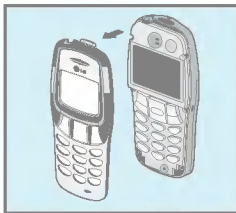

1. To remove the cover, press the locking catch of the cover for example with a coin, Start to open the cover from its upper part.

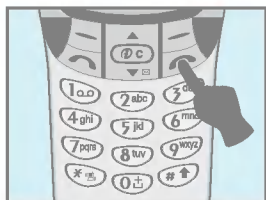

2. To replace the cover, first place and close the catch in the lower part of the cover into the corresponding hole in the phone and then gently close the whole cover.

① To get started with the phone



1. Press and hold  key until you hear a tone.
2. Depending on setting **PIN Code** [Menu 5-5-1], you can enter PIN code or not.
3. If your phone connects to a network, the network name will be displayed shortly.

② To turn off the phone

In stand by mode, press and hold  key until you hear a tone.

You can use the access codes described in this section to avoid unauthorized use of your phone. The access codes (except PUK and PUK2 codes) can be changed by using [Menu 5-5-5].

PIN code (4 to 8 digits)

The PIN (Personal Identification Number) code protects your SIM card against unauthorized use. The PIN code is usually supplied with the SIM card. When **PIN code** is set **Enable**, your phone will request the PIN code every time it is switched on. On the contrary, when **PIN code** is set **Disable**, your phone connects to the network directly without the request PIN code.

PIN2 code (4 to 8 digits)

The PIN2 code, supplied with some SIM cards, is required to access some functions such as Advice of call charge, Fixed Dial number. These functions are only available if supported by your SIM card.

PUK code (4 to 8 digits)

The PUK(Personal Unblocking Key) code is required to change a blocked PIN code. The PUK code may be supplied with the SIM card. If not, contact your local service provider for the code. If you lose the code, also contact your service provider.

PUK2 code (4 to 8 digits)

The PUK2 code, supplied with some SIM cards, is required to change a blocked PIN2 code. If you lose the code, also contact your service provider.

Security code (4 to 8 digits)

The security code protests the unauthorized use of your phone. It is usually supplied with the phone. This code is required to delete all phone entries and to activate "Factory reset" menu. The default number of Security code is "0000". You can also change it in Security menu.

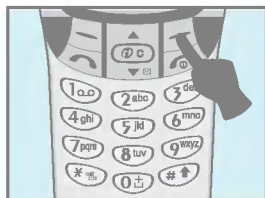





To select a menu in phonebook, press  [Names] in standby mode and then scroll to a desired item.

1	Search	Allows you to search for a specific name, number.
2	Add new	Allows you to add new names and numbers.
3	Speed dial	Allows you to assign up to 8(2-9) one-touch dial allocations.
4	Voice list	Allows you to list phone numbers which is attached voice.
5	Caller groups	Allows you to show group list.
6	Copy all	Allows you to copy entries from your Phone memory to SIM card or from SIM card to Phone memory.
7	Delete all	Allows you to erase all the data in either your phonebook or the SIM card to the phone memory.
8	Settings	Allows you to set the memory and to search item by Variable, name and number.
9	Information	Allows you to check the status of memory, SDN(Service Dial Number), and Own number.

Search [Names 1]

(Calling from phonebook)

1. Open the phonebook first by pressing  [Names] in a standby mode.
2. **Search** by Pressing  [Select] to enter.
3. Depending on setting **Search by**, the below menu may not appear.
 - **Name**
 - **Number**
4. You can find an entry by name and number.
5. Select  [Search].
6. You can check the names and numbers by pressing  [List].

7. If you want to edit, delete, copy an entry, or to add the voice to one, select  [Options]. The below menu will be displayed.



- **Edit** : You can edit the name, number, E-mail, and fax by pressing .
- **Delete** : You can delete an entry.
- **Copy** : You can copy a entry from SIM to phone or from phone to SIM.
- **Call** : You can call thru the chosen entry.
- **Voice** : You can add the voice to the entry or change the voice tag.
- **Main number** : You can select the one out of mobile, home, office that you often use. The main number will be displayed first, if you set this.







Add new [Names 2]

You can add phonebook entry by using this function.

Phone memory capacity is 200 entries. SIM card memory capacity depends on the service provider.

You can also save 20 characters of name in the Phone memory, and you can save characters in the SIM card. the number of character is SIM dependent feature.

1. Open the phonebook first by pressing  [Names] in standby mode.
2. Scroll to highlight **Add new**, and press  [Select] to enter.
3. Select the memory you want to save: **SIM** or **Phone**.

- **SIM** : You can add name and number for entry.
 - a. Write a name to add.
 - b. Press  [OK], then you can input a number.
 - c. Press  [OK].
 - d. If you want to add the voice, press  [Yes].
- **Phone** : You can add name, mobile, home, office, fax no. and E-mail address.
 - a. Write a name to add.
 - b. Press  [OK].
 - c. Enter the numbers following as mobile, home, office, and fax by pressing  [OK]. Also you can input E-mail address.
 - d. If you want to add the voice, press  [Yes].



You should speak a word within 2 seconds, and the phone asks you to speak it again to ensure the accuracy of voice recognition. After voice recognition has finished, Voice is attached automatically.

● Note





- The voice can only be attached to main number which you set. For example, If you change main number voice will be automatically attached changed number.
- You can add voice tag to phone number in SIM card. The voice tag can be erased removing or changing SIM card. And voice tag attached to phone number in SIM card may be attached to another phone number when you changed SIM card. Why? The answer is that SIM card doesn't contain information about voice tag.

Speed dial [Names 3]

You can associate any of the keys 2 to 9 with a Name list entry. You can call directly by pressing this key for 2-3 seconds.

1. Open the phonebook first by pressing  [Names] in a standby mode.
2. Scroll to **Speed dial**, then press  [Select] to enter this menu.
3. Every Speed dial will be displayed.
4. If you want to add Speed dial, select <Is Empty>. Then, you can search the name in phonebook.
5. If you select allocated name by speed dial, you can view following the submenus.
 - **Change** : You can change the allocation of speed dial number.
 - **Undo speed dial** : You can delete the allocated speed dial number.



Voice list [Names 4]

You can see all phone numbers which contain voice. You can also call directly by pressing  [Send]. After selecting phone number by using and  and  press  [Options], you can see following the submenus.

- **Play** : You can play voice which is attached to phone number.
- **Change** : You can change voice which is attached to phone number.
- **Delete** : You can delete voice which is attached to phone number.
- **Call** : You can call by selecting this menu.

Caller groups [Names 5]

You can list up to 20 members per one group. There are 7 groups you can make lists to.

1. Press  [Names] to enter into the phonebook in standby mode.
2. Scroll to **Caller groups** then press  [Select] to enter this menu.
3. Every Group list will be displayed.: **Family, Friend, Colleague, VIP,** etc.
4. Select Group name that you want to manage by pressing  [Select].
5. Then submenus below will be displayed.

- **Add member**

You can add the number in Caller groups.

- **View member**

- You can view the number list in Caller groups.
- You can select the member you want by pressing  [Options] then you can enable the submenu such as **Edit, Delete.**

- **Group ring tone**

- You can set the ring tone depending on Group.

- **Group icon**

- You can set icon depending on Group.

- **Change name**



- You can change and edit the Group name.

● Note

- This menu "**Change name**" will be displayed only when you select "**Empty**".





Copy all [Names 6]

You can copy/move entries from SIM card memory to Phone memory or from Phone memory to SIM card memory.

1. Open the phonebook first by pressing  [Names] in standby mode.
2. Scroll to **Copy all**, then press  [Select] to enter this menu.
3. Then submenus below will be displayed.
 - **SIM to Phone** : You can copy the entry from SIM Card to Phone memory.
 - **Phone to SIM** : You can copy the entry from Phone memory to SIM Card.



Delete all [Names 7]

You can delete all entries in **SIM**, **Phone**, and **Voice**. This function requires Security code.

1. Press  [Names] to enter into the phonebook in standby mode.
2. Scroll to **Delete all**, then press  [Select].
3. Then select a memory to erase: SIM, Phone, Voice.
4. And then you will be requested to enter Security code.
5. Press  [OK] or, press  [Back] to cancel.

Settings [Names 8]

You can set preferred memory which includes **Variable**, **SIM** or **Phone** and preferred search which includes **Variable**, **Name and Number**.

1. Open the phonebook first by pressing  [Names] in a standby mode.
2. Scroll to **Settings**, then Press  [Select] to enter.
3. Then submenus below will be displayed.
 - **Set memory**
 1. Scroll to highlight **Set memory**, then press  [Select] to enter.
 2. The three submenus are displayed.
 - **Variable** : If you select Variable, the phone asks you where to store whenever you add entries in Phonebook.
 - **SIM** : If you select SIM, the phone stores entries to SIM directly without asking you where to store.
 - **Phone** : If you select Phone, the phone stores entries to Phone directly without asking you where to store.





• Search by

1. Scroll to highlight Search by, then press  [Select] to enter.
2. The three submenus are displayed.
 - **Variable** : If you select Variable, the phone asks you how to search the entries.
 - **Name** : If you select Name, the phone searches entries by name.
 - **Number** : If you select Number, the phone searches entries by number.

Information [Names 9]

SDN (Service Dial Number)



Use this function to access a particular list of services provided by your network operator (if supported by the SIM card).

1. Open the phonebook first by pressing  [Names] in a standby mode.
2. Scroll to **SDN**, then Press  [select] to enter.
3. The names of the available services will be shown.
4. Use  and  to select a service. Press  [Send].

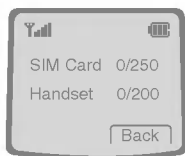
Check memory



This feature allows you to see how many free and in-use are in your phonebook.

1. Open the phonebook first by pressing  [Names] in standby mode. Select **Information** by pressing  [Select].
2. Scroll to **Check memory**, then press  [select] to enter this menu.

Own number (SIM dependent)

You can check your own number in SIM card.



1 Messages

- 1 Write message
 - Send
 - Save
 - Use template
 - Use namecard
 - Add dictionary
 - List dictionary
- 2 Inbox
 - Delete
 - Edit
 - Forward
 - Get number
 - Reply
 - Return call
- 3 Outbox
 - Delete
 - Edit
 - Forward
 - Get number
- 4 Info service
 - 1 Read
 - 2 Receive CB
 - 3 Alert
 - 4 Language
 - 5 Topics
- 5 Voice messages
 - 1 Listen to voice message
 - 2 Voice mailbox number
- 6 Namecard
- 7 Templates

8 Settings

- 1 Message type
- 2 Validity period
- 3 Status report
- 4 Pay for reply?
- 5 SMS centre
- 9 Check memory



2 Call Register

- 1 Missed calls
- 2 Received calls
- 3 Dialed calls
- 4 Clear recent calls
- 5 Call charge
 - 1 Call duration
 - 2 Show call costs
 - 3 Cost settings



3 Profiles

- 1 Vibrate only
- 2 Quiet
- 3 General
- 4 Loud
- 5 Headset
- 6 Car



4 Settings

- 1 Alarm clock
 - 1 Enable
 - 2 Disable
- 2 Date & Time
 - 1 Date
 - 2 Time
- 3 Phone settings
 - 1 Display
 - 2 Language
- 4 Call setting
 - 1 Minute minder
 - 2 Any key answer
 - 3 Send number
 - 4 Call waiting
 - 5 Auto redial
 - 6 Select line
 - 7 Next incoming
- 5 Security settings
 - 1 PIN code
 - 2 Phone lock
 - 3 Automatic key lock
 - 4 Call barring
 - 5 Fixed dial num.
 - 6 Change code
- 6 Network settings
 - 1 Automatic
 - 2 Manual
 - 3 Preferred
 - 4 User define
- 7 Restore factory settings



5 Call Divert

- 1 All voice calls
- 2 If busy
- 3 If no reply
- 4 If unreachable
- 5 All data calls
- 6 All fax calls
- 7 Cancel all



6 Scheduler

- 1 Add new
 - 1 Schedule
 - 2 Memo
- 2 View day
- 3 View all
- 4 Delete passed
- 5 Delete all



7 Fun & Tools

- 1 Game
- 2 Unit convert
- 3 Calculator
- 4 World time



8 Internet

- 1 Home
- 2 Bookmarks
- 3 Profiles
- 4 Go to URL
- 5 Cache settings
 - 1 Clear cache
 - 2 Cache check
- 6 Security certifications
- 7 Reset profiles



9 Sim Service

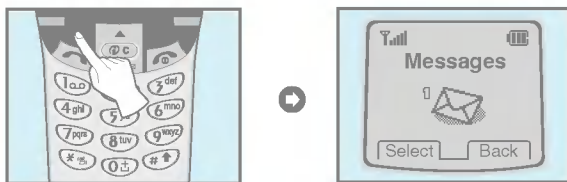

This menu depends on SIM and the network services.



This menu includes functions related to SMS (Short Message Service), voice mail, as well as the network's service messages.



Write message [Menu 1-1]

You can write and edit text message up to 1024 characters. Also, you can check the number of characters.

1. Enter the **Write message** menu by pressing  [Select].
2. If you want to write a new message, select **Write message** in the menu.
3. Input the message by using eZi text. For details, see eZi text (Page 31).
4. When you finish writing your message, press  [Options]. Then following option menu will be displayed.



Send

Sends the text message.

1. If you want to send the text message, enter the number you want.
2. Your phone asks you to enter the number that you want to send it to.
3. After sending it, your phone asks whether you will store the edited message.
4. Press  if you want to store it in Outbox and press  if you don't want to.

Save

Stores the message in Outbox.

1. Your phone asks whether you will save the edited message.
2. Press  if you want to save it in Outbox and press  if you don't want to.

Use template



The template is pre-defined message. You can add the template of the list to the message when you edit it.

Use namecard

The items of the name card are a name, mobile, office, and memo. You can add a namecard to the message.



Add dictionary

If you add a word you use often, you can input it by pressing a key once for each character.

1. Enter the menu.
2. Scroll to highlight **Add dictionary**, and then press  [Select].
3. Input a word, and then press  [Add].

List dictionary

You can view the list you already saved words in a dictionary.

1. Enter the menu.
2. Scroll to highlight List dictionary, and then press  [Select].
3. You can check the word list.
4. If you want to delete a word, press  [Delete].
5. If you want to delete all words in a list, select **Delete all** at the bottom of the list by pressing  [Select].

eZi-Text

The eZi text allows you to type easily and quickly. If you just press a key marked a character on the keypad, you can get a character you want. It is useful to make a word and a sentence. If you press  key for a long time, you can change the type of language.

Also, the phone supports four modes: **eZi Mode**, **Numeric mode**, **Capital mode**, and **Small mode**. If you want to change mode, press  key.

• How to Use in eZi mode

To input a character in eZi text mode, you just press each key once for a character you want.

For example, to write **Girl** in eZi mode;

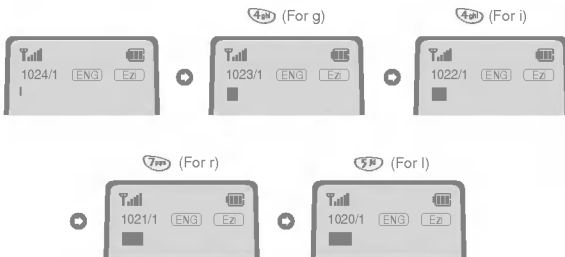

• How to use in Numeric mode



To input a number in Numeric mode, you press a number key displayed on the keypad.

• How to use in Capital mode



To input Capital letter, you press a character key displayed on the keypad.

• How to use in Small mode





To input Small letter, you press a character key displayed on the keypad.

● Note

- If you want to input a symbolic character, press  key in each mode.

Inbox [Menu 1-2]

When you receive a text message, your phone shows the symbol and stores it in the incoming message lists. Scroll to the desired message by using  ,  . In addition, you can see Delete all for deleting all incoming messages at the bottom of the list. While reading the message, press  [Options] to access the available options.

Delete

The selected message is deleted.

Edit

You can edit an incoming message and send or save the edited message.

Forward

You can forward the selected message to the other party.

Get number

If the selected message has the phone number, you can extract and save it in a phonebook. Also, you can call by this number.





Reply

You can reply to the sender by message.

Return call

You can call back to the sender who sent the message automatically.

Outbox [Menu 1-3]

When you enter this menu, you can see the message(s). Scroll to the desired message by using ,  and press  to see the message. And if you want to exit **Outbox** menu, press .

And if you want to exit outbox menu, press . In addition, you can see **Delete all** for deleting all outgoing messages at the bottom of the list.

After reading message, press  [Options] to access the following submenus.

Delete

The selected message is deleted.

Edit

You can edit an outgoing message and send or save it.

Forward

You can forward the selected message to the other party.

Get number



If the selected message has the phone number, you can extract and save it in a phonebook. Also, you can call by this number.

Info Service [Menu 1-4]

(Dependent to network and subscription)

Cell Broadcast messages (CB Message) are text messages by the network to GSM phone users. They provide general information such as weather reports, traffic news, taxis, pharmacies, and stock prices. Each type of information has the number; therefore, you can contact service provider. When you receive CB message, you can read it following sequence:

Read [Menu 1-4-1]

1. When you receive CB message, it will be displayed on the screen. You can read the message by scrolling  ,  .
2. After reading the message, press  to return to the standby mode. In addition, you can save it until another message is reached.

Receive CB [Menu 1-4-2]

- **Yes**

If you select this menu, your phone will receive the Cell Broadcast message.

- **No**

If you select this menu, your phone will not receive the Cell Broadcast message any more.

Alert [Menu 1-4-3]

- **Yes**

If you select this menu, your phone will beep when Cell broadcast message is received.

- **No**

If you select this menu, your phone will not beep despite Cell broadcast message is received.

Language [Menu 1-4-4]

You can select the language you want. Then your phone will receive the cell broadcast message in the language selected by you.

You can select Cell broadcast language pressing  [Select]. The language list which you selected already will be displayed with check box.

Topics (Dependent to network and subscription) [Menu 1-4-5]

• Add [Menu 1-4-5-1]

If you select this menu, you will add the CB message category in Phone memory.

• View list [Menu 1-4-5-2]

If you select this menu, you can see CB message category. If you press  [Option], you can edit and delete it.

• Active list [Menu 1-4-5-3]

You can select the CB message category in active list by pressing  [Select].

Voice messages [Menu 1-5]

You can listen to your voice message(s) and get the voicemail centre number.

Listen to voice message [Menu 1-5-1]

You can call voicemail centre if you want to listen to voice message.

Voice mailbox number [Menu 1-5-2]

You can get the voicemail if this feature is supported by the network service provider. When new voicemail is arrived, the symbol will be displayed on the screen. Please check with your network service provider for details of their service in order to configure the handset accordingly.

1. Press  key for a long time in standby mode.
2. You can check the following submenus.

- **Home [Menu 1-5-2-1]**

The number dialed on the home network to listen to voicemail.

- **Roam [Menu 1-5-2-2]**

The number dialed when other networks to listen to voicemail.

Namecard [Menu 1-6]

It's for editing the namecard. The items of the namecard are a name, mobile, office, and memo.

- **Edit** : You can edit a namecard.
- **Delete** : You can delete a namecard.

Templates [Menu 1-7]

It's for editing pre-defined messages. You can see 11 pre-defined messages in the list. You can save 6 templates before you edit. But you can changed them. The others are <Empty>.

- **Edit** : You can edit a template.
- **Delete** : You can delete the template.

Settings [Menu 1-8]

Message type [Menu 1-8-1]

Text, Voice, Fax, Natl. paging, X.400, E-mail, ERMES

Usually, the type of message is set to **Text**. You can convert your text into alternative formats, which are suitable for the device that will be received the message. Contact your service provider for the availability of this function.

Validity period [Menu 1-8-2]

This network service allows you to set how long your text messages will be stored at the message center while attempts are made to deliver them to you.

Status report [Menu 1-8-3]

If you set **Yes** in this menu, you can check whether your message is sent successfully or not.

Pay for reply? [Menu 1-8-4]

When a message is sent, it allows the person to whom you sent the message to reply and charges the cost of the reply to your telephone bill.

SMS centre [Menu 1-8-5]

If you want to send the text message, you can get the address of SMS center thru this menu.

Check memory [Menu 1-9]

If you select this menu, the phone shows an used memory and total amount of memory. The total memory is the sum of SIM and Phone memory.

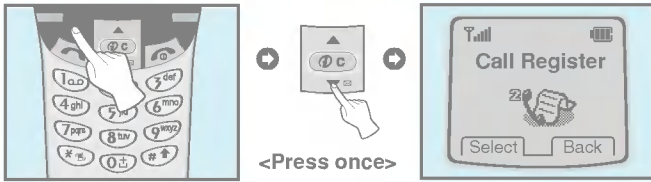

<Press once>

Missed calls [Menu 2-1]

This menu shows recent missed call number(s). You can call by this number, save it and view date and time in this menu.

Received calls [Menu 2-2]

You can check the recent received numbers. You can call by this number, save it and view date and time in this menu.

Dialled calls [Menu 2-3]

You can check the recent dialled numbers. You can call by this number, save it and view date and time in this menu.

Clear recent calls [Menu 2-4]

You can delete all call records.





1. Press [Menu] in standby mode.
2. Press for direct access or use and to enter **Call register**.
3. Scroll to highlight **Clear recent calls** and press [Select] to enter.
4. The following four submenus : Missed calls, Received calls, Dialled calls, All calls.
5. **Delete all** messag will be displayed and then press [Yes].

Call charge [Menu 2-5]

Within these submenus, you can view the duration and the call cost.

Call duration [Menu 2-5-1]





This function allows you to view the duration of your Last Call, All Calls, Incoming Calls and Outgoing Calls in hours, minutes and seconds. You can also reset the call timers.

1. Press  [Menu] in standby mode.
2. Press  for direct access or use  and  to enter **Call register**.
3. Scroll to highlight **Call duration** and press  [Select].

The following 5 submenus: **Last call, All calls, Received calls, Dialed calls** and **Reset all**.

Show call costs [Menu 2-5-2]

This function allows you to check the cost of your last call, all calls, remaining and reset the costs. To reset the cost, you need the PIN2 code.

1. Press  [Menu] in standby mode.
2. Press  for direct access or use  and  to enter **Call register**.
3. Scroll to highlight **Show call costs** and Press  [Select] to enter.
The following 4 submenus: **Last call, All calls, Remaining** and **Reset all**.





Note

- The actual call cost may be different depending on network features, billing, and tax.

Cost settings [Menu 2-5-3] [SIM Dependent]





• Set tariff [Menu 2-5-3-1]

You can set the currency type and the unit price. Contact your services providers to obtain charging unit prices. To select the currency or unit in this menu, you need the PIN2 code.

1. Press  [Menu] in standby mode.
2. Press  for direct access or Use  and  to enter **Call register**.
3. Scroll to highlight **Cost settings** and Press  [Select] to enter.
4. Select **Set tariff**.

• Set credit [Menu 2-5-3-2]

This network service allows you to limit the costs of your calls by selected charging units. If you select **Read**, the number of remaining unit is shown. If you select **Change**, you can change your charge limit.





1. Press  [Menu] in a standby mode.
2. Press  for direct access or use  and  to enter **Call register**.
3. Scroll to highlight **Cost settings** and press  [Select] to enter.
4. Select **Set credit**.

● Note

- When all units have been used, no calls can be made except emergency calls. Depending on SIM card, you need the PIN2 code to set a call cost limit.

• Auto display [Menu 2-5-3-3]

This network service allows you to see automatically cost of your last call. If you select **Yes** in **Auto display** menu, you can see the last cost when the call is released.

1. Press  [Menu] in standby mode.
2. Press  for direct access or use  and  to enter **Call register**.
3. Scroll to highlight **Cost settings** and press  [Select] to enter.
4. Select **Auto display**.

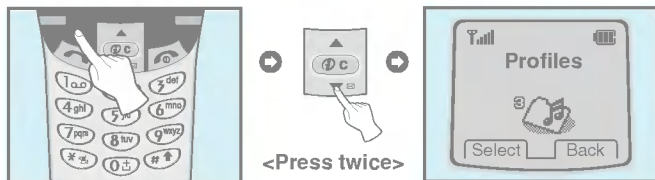

In this menu, you can adjust and customize the phone tones for different events, environments and caller's group. (e.g. When your phone is connected to the Handsfree kit, it'll be automatically set to the Car profiles menu and when your phone is connected to the Earmic, it'll be automatically set to Headset profiles menu.)

1. Press [Menu] in standby mode.
2. Press for direct access or use and to enter **Profiles**.

Note

- In case that your phone is connected to Accessories such as Earmic and Handsfree, you cannot enable Profiles menu manually.
- Profiles menu has "Enable" submenu except Headset and Car so that you can set Profiles menu at any time except above case.

Vibrate only [Menu 3-1]

- **Enable** : You can adjust the Profiles as Vibration if you need vibration mode.

Quiet [Menu 3-2]

- **Enable** : You can adjust the Profiles as Quiet if you are in Silent place.
- **Change** : You can change the values of Profiles submenus.

General [Menu 3-3]

- **Enable** : You can adjust the Profiles as General
- **Change** : You can change the values of Profiles submenus.

Loud [Menu 3-4]

- **Enable** : You can adjust the Profiles as Loud if you are in a noisy environment.
- **Change** : You can change the values of Profiles submenus.

Headset [Menu 3-5]

- **Enable** : You can adjust the Profiles as Headset when you put on a headset.
- **Change** : You can change the values of Profiles submenus.

Car [Menu 3-6]

- **Enable** : You can adjust the Profiles as Car when you activate Handsfree Kit.
- **Change** : You can change the values of Profiles submenus.

A Group of Profiles submenus [Menu 3-x-x]

Profiles menu have the submenus as shown below.

Incoming alert type [Menu 3-x-1]

Allows to set alert type for the incoming call for adjusting environment.

Ringing tone [Menu 3-x-2]

Allows to set the ringing tone for adjusting environment.

Ringing volume [Menu 3-x-3]

Allows to set the ringing volume for adjusting environment.

Message alert [Menu 3-x-4]

Allows to alert when receiving a message for adjusting environment.:
Beep, Vibrator, and No alert.

Key volume [Menu 3-x-5]

Allows to set the keypad volume for adjusting environment.

Automatic answer [Menu 3-x-6]

Allows to set to answer automatically for adjusting environment.

Please note that only Car and Headset has this sub menu so that you can activate this function.

- **Disable**

Even though your phone is ringing, your phone will not answer automatically.

- **After 5 sec**

After 5 seconds your phone will answer automatically.

- **After 10 sec**

After 10 seconds your phone will answer automatically.

● Note

- If you set the Handsfree kit to the phone, you can't activate the vibration related with Incoming alert type or Message alert menu. Therefore, in Car menu, you can view the following submenus;
 - **Incoming alert** : Ring, Quiet
 - **Message alert** : Beep, No alert



You can set the following menus for your convenience and preferences.

1. Press [Menu] in standby mode.
2. Press for direct access to enter Setting.

Alarm clock [Menu 4-1]

You can set the phone to alarm at a specified within this menu.

Enable [Menu 4-1-1]

You can set the time (Hour and Minute) for raising the alarm.

1. Enter the menu.
2. Select Enable by pressing [Select], and then enter the alarm time you want.
3. Press [OK].
4. Select the repeat period: **Once**, **Daily**, **Weekly**, and **Monthly**.
5. If you set in Power off alarm, the alarm signal sounds at the time you set even if the phone is turned off.

Disable [Menu 4-1-2]

You can cancel setting the alarm time.



1. Enter the menu.
2. Select **Disable** by pressing [Select].
3. **Clear alarm** message will be displayed when the phone is set to alarm before.
4. If you want to cancel, press [Yes]. If not, press [No].

Date & Time [Menu 4-2]

Date [Menu 4-2-1]

• Set date

In this menu, you can set the date of your phone.

1. Enter the menu.
2. Select Set date by pressing  [Select].
3. Enter the number you want to set the date.
4. Press  [OK].

• Date format

You can set the Date format in this menu.





Time [Menu 4-2-2]

The phone has its own clock. In this menu you can set the time and select between the 12-hour or 24-hour time formats.

1. Enter the menu.
2. Scroll to highlight Time by pressing  [Select].



• Set time:

You can set time of your phone in this menu.

1. Select Set time by pressing  [Select].
2. Enter the number you want to set the time.
3. Select the **am/pm** you want to set the time format by long pressing ,  key.
4. Press  [OK].

• Time format:

Your can select time format between 12-hour or 24-hour.

1. Scroll to highlight Time format by pressing  [Select].
2. Select 12 hour or 24 hour you want by pressing  [Select].

Phone settings [Menu 4-3]

You can set the phone setting you want. Scroll to highlight **Phone settings** menu, and then press  [Select].

Display [Menu 4-3-1]

- **Screen saver [Menu 4-3-1-1]**

If you don't activate any function for 20 seconds, the picture will be displayed in a standby mode.

- **Welcome note [Menu 4-3-1-2]**

This menu allows you to set the message, which is shown briefly when the phone is switched on.

1. Select **Settings - Phone settings - Welcome note**.
2. Your own text can be displayed. If you select this item, your phone asks you to edit the message.

- **Backlight [Menu 4-3-1-3]**

You can set the light-up duration you want whenever you press a key.

- **LCD contrast [Menu 4-3-1-4]**

You can set the brightness of LCD you want by pressing  , .

Language [Menu 4-3-2]

You can select the language that will be displayed on the phone.

Call settings [Menu 4-4]

You can set the menu relevant to a call by pressing  [Select] in Setting menu.

Minute minder [Menu 4-4-1]

If you select Yes, you can check the call duration by beep sound every minute during a call.

Any key answer [Menu 4-4-2]

• Yes [Menu 4-4-2-1]

If you select this menu, you can receive an incoming call by pressing any key except  key and  key

• No [Menu 4-4-2-2]

If you select this menu, you can receive an incoming call by  [Answer] or .

● Note

• How to use Handsfree portable:

If you want to use the handsfree portable (earphone), Please press the button for a long time after inserting it to the connector when incoming a call.

Send number [Menu 4-4-3]

(network and subscription dependent)

• Yes [Menu 4-4-3-1]

If you select this, you can send your phone number to the other party. That is, your phone number will be displayed on receiver's phone.

• No [Menu 4-4-3-2]

If you select this, you can't send your phone number.

• Default [Menu 4-4-3-3]

If you select this menu, this phone will be set to the default value.

Call waiting [Menu 4-4-4]

(network dependent)

If this service is available, you can accept a waiting (incoming) call.

- **Enable [Menu 4-4-4-1]**

Activating the corresponding service.

- **Disable [Menu 4-4-4-2]**

Deactivating the corresponding service.

- **Check status [Menu 4-4-4-3]**

Checking the Status of the service.

Auto redial [Menu 4-4-5]

- **Yes [Menu 4-4-5-1]**

When this function is set on, your phone will make up to 10 attempts for a call after not connecting.

- **No [Menu 4-4-5-2]**

Your phone will not make any attempts to connect the call after not connecting.

Select line [Menu 4-4-6]

(network dependent)

This function is only used if **Alternate line service** supported by the Service Provider. Two independent phone numbers are registered for the phone. This function provides you with the selection the currently used phone number. If this function is supported by your service provider, the following menu will be displayed.

1. **Line 1** : Select Line 1 as the current phone number.
2. **Line 2** : Select Line 2 as the current phone number.

Next incoming [Memu 4-4-7]

(network dependent)

In case of Single Numbering Service, you can use the phone and a connected PC to send and receive fax, data, and voice. If you select the mode, you can receive data, fax, or voice each mode. Once you enter this menu, you following options are displayed.

- **Voice**

You can receive the voice call.

- **Data**

You can receive the data call.

- **Fax**

You can receive the fax call.





● Note

- Single numbering service means that the number of fax or data service is identical with the number of voice service. And, these modes depend on network feature.

Security settings [Menu 4-5]

PIN code [Menu 4-5-1]

In this menu, you can set the phone to ask for the PIN code of your SIM card when the phone is switched on. If this function is activated, you'll be requested to enter the PIN code.

1. Press  [Menu] in standby mode.
2. Press  key for direct access or use  and  to enter **Settings**.
3. Scroll to highlight **Security settings** menu.
4. Select PIN code by pressing .
5. You can view the following submenus.
 - **Enable** : Enable PIN code request.
 - **Disable** : Disable PIN code request.

Phone lock [Menu 4-5-2]

You can use security code to avoid unauthorized use of your phone. When you switch on your phone, Your phone will request security code always if you set phone lock to "Enable". if you set phone lock to "Automatic". Your phone will request security code only when you change your SIM card.



- **Enable**
- **Disable**
- **Automatic**

Automatic key lock [Menu 4-5-3]

When you enable Automatic key lock, keypad will be lock automatically on a idle screen after 25 seconds without any key requesting.

- **Enable**
- **Disable**

● **Note**

- If you want to lock your phone keypad manually, enter Top menu and press  key.
- If you want to unlock your phone keypad, press [unlock] key and then press  key. But if you enabled Automatic key lock before, your phone keypad will be unlock and then after 25 seconds the keypad will be lock up again automatically.

Call barring [Menu 4-5-4]

The Call barring service prevents your phone from making or receiving certain category of calls. This function requires the call barring password. You can view the following submenus.

- **All outgoing:**
The barring service of all outgoing calls.
- **Outgoing Intl:**
The barring service of all outgoing international calls.

- **Outg. intl roam:**

The barring service of all international outgoing calls except home network.

- **All incoming:**

The barring service of all incoming calls

- **Inc when roam:**

The barring service of all incoming calls when roaming

- **Cancel all:**





You can cancel all barring service.

- **Change passwd:**

You can change the password for Call Barring Service.





Fixed dial num. [Menu 4-5-5] (SIM dependent)



You can restrict your outgoing calls to selected phone number. The numbers are protected by your PIN2 code.

1. Press  [Menu] in standby mode.
2. Press  key for direct access or use  and  to enter **Settings**.
3. Scroll to highlight **Security settings** menu.
4. Select PIN code by pressing  [Select].
5. If the PIN 2 code is correct, you can view the following submenus.
 - **On** : You can restrict your outgoing calls to selected phone number.
 - **Off** : you can call without restricting phone number.
 - **Number list** : You can view the number list saved as Fixed dial number.

Change code [Menu 4-5-6]

You can change the access codes: **PIN**, **PIN2**, and **Security code**.

1. Press  [Menu] in standby mode.
2. Press  key for direct access or use  and  to enter **Settings**.

3. Scroll to highlight **Security settings** menu.
4. Select **Change code** by pressing  [Select].
5. If you want to change the PIN/PIN2/Security code, input your original code, and then press  [OK].
6. Input new PIN/PIN2/Security code, and verify the them.

Network settings [Menu 4-6]

You can select the network which you will be registered either automatically or manually. Usually, the selection of the network used by the handset is automatic.

Automatic [Menu 4-6-1]

The phone automatically selects network which is available in the your area.

Manual [Menu 4-6-2]

The phone will find the list of available networks and show you them. Then you can select the network which you want to use if this network has a roaming agreement with your home network operator.

Preferred [Menu 4-6-3]

You can set a list of preferred networks the handset should attempt to register with first, before attempting to register to any other networks. This list is created from the handset's predefined list of known networks.

User define [Menu 4-6-4]

You can add entries or delete new ones from the network list. This can even include new networks whose network codes are not known to the handset. To do this, select and then enter the network code, country code and network name.

Restore factory settings [Menu 4-7]

You can set the handset to the default configuration by selecting the Settings/Restore factory settings option, and then confirming this selection.

Call Divert [Menu 5]

(network and subscription dependent)

Accessing the Menu

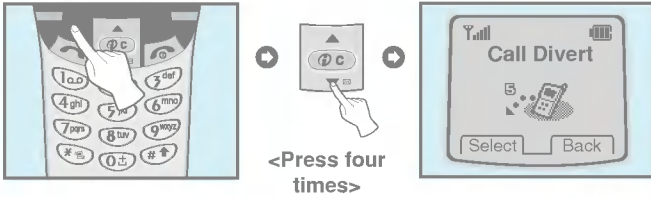

<Press four times>

The Call divert service allows to divert incoming voice calls, fax calls, and data calls to another number. For details, contact your service provider.

1. Press [Menu] in standby mode.
2. Press for direct access or use and to enter Call Divert.

All voice calls [Menu 5-1]

Diverts voice calls unconditionally.

If busy [Menu 5-2]

Diverts voice calls when the phone is in progress.

If no reply [Menu 5-3]

Diverts voice calls which you do not answer.

If unreachable [Menu 5-4]

Diverts voice calls when the phone is switched off or out of range.

All data calls [Menu 5-5]

Diverts to a number with a PC connection unconditionally.

Call Divert [Menu 5]

Accessing the Menu

(network and subscription dependent)

All fax calls [Menu 5-6]

Diverts to a number with a fax connection unconditionally.

The submenus [Menu 5-x-x]

Call Divert menus have the submenus as shown below.

Enable [Menu 5-x-1]

Activating the corresponding service.

- **Voicemail box [Menu 5-x-x-1]**

Forwards to message center. This function is not included in **All data calls** and **All fax calls** menus.

- **Other number [Menu 5-x-x-2]**

Inputs the number for diverting.

- **Favorite [Menu 5-x-x-3]**

Shows the list of 5 diverting numbers.

● Note

- You can select the number you want in **Favorite** menu.

Disable [Menu 5-x-2]

Deactivating the corresponding service.

Check status [Menu 5-x-3]

Checking the Status of the corresponding service.

Cancel all [Menu 5-7]

Cancels all call divert service.



When you enter this menu a Calendar will show up. On top of the screen there are sections for date and icons. Whenever you change the date, the calendar will be updated according to the date. And square cursor will be used to locate the certain day. If you see under bar on the calendar, it means that there is a schedule that day. This function helps to remind you of your schedule and memo. The phone will sound an alarm tone if you set alarm for the note.

For changing the day, month, and year.

1 a.o	3 del	Yearly	 	If you press these keys shortly, you can set the alarm daily. In case of pressing for a long time, you can set it weekly.
* 20	# 2	Monthly		

Add new [Menu 6-1]

You can edit maximum 30 characters. You can take a note. You can choose the following types of note. You can make up to maximum 20 notes.

Schedule [Menu 6-1-1]

Input the subject, the schedule time, the repeat time, alarm time by pressing [Select].

• Repeat [Menu 6-1-1-1]

- **Once** : no repeat.
- **Daily** : repeat schedule daily for 5 days.
- **Weekly** : repeat schedule weekly for 5 weeks.
- **Monthly** : repeat schedule monthly for 5 months.
- **Yearly** : repeat schedule yearly for 5 years.



• Alarm time [Menu 6-1-1-1-1]

- **On time** : alarm on time you set already.
- **10 min before** : alarm before 10 minutes from the schedule you set already.
- **30 min before** : alarm before 30 minutes from the schedule you set already.
- **1 hour before** : alarm before 1 hour from the schedule you set already.
- **1 day before** : alarm before 1 day from the schedule you set already.



Memo [Menu 6-1-2]

1. Select **Add new** by pressing  [Select].
2. Scroll to highlight **Memo**.
3. Press  [Select].
4. Input the memo and then press  [Select].

View day [Menu 6-2]

Shows the note for the chosen day. Use  ,  to browse through the note lists. If you set alarm for the note, Alarm watch is displayed. Press  [Options] to delete, edit the note you selected.

View all [Menu 6-3]

Shows the notes that are set for all days. Use  ,  to browse through the note lists. Pressing  [Options] allows access to the same menu as in 'View day'.

Delete passed [Menu 6-4]

You can delete for the last schedule already is notified you.

Delete all [Menu 6-5]

You can delete for the all note(s).

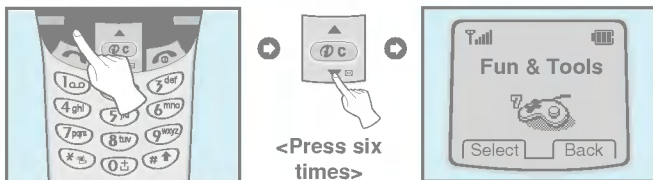

Game [Menu 7-1]

Your phone offers you enjoyable games to play with.

Note

The Control keys are different for each game. But each game has screens to explain the main control key. Other common control keys are below.

[Common Key Function]

- [Soft 1 Key] : Start Game
- [CLR] : Pause
- [Soft 2 Key] : Back
- [END] : Exit
- [Star Key] : Backlight
- [Soft 1 Key] : Save score
- [Up/Down, numeric key] : Level control

Unit convert [Menu 7-2]



This converts any measurement into a unit you want. There are 4 types that can be converted into units: **Length, Area, Weight, and Volume**.

1. You can select one of four unit types by pressing [Select] key.
2. Select the unit you want to convert by pressing and .
3. You can change unit by pressing [change] key .
4. You can input the prime number by pressing .
5. You can delete the number you want by pressing .
6. Press key or [Back] key if you want to end the process for converting the value.



Calculator [Menu 7-3]

This contains the standard functions such as +, -, *, ÷ : **Add, Subtract, Multiply, Divide**

1. Input the numbers by pressing numeric keys.
2. Press [Options] to select menu you want such as Add, Subtract, Multiply, Divide, Negative, Decimal point, Equals.
3. You can view the result by pressing [Options] key and select **equals**.
4. If you want to continue the calculation, repeat the process.
5. You can delete the number or sign you want by pressing .
6. Press key if you want to end the calculation process.

World time [Menu 7-4]

You can view the time for each city around the world.

when you press  ,  shortly, you can view the city belonged to the different time zone and when you press  ,  long, you can view the all of city on the same time zone.

If you want to select the country you want, press  [set] key.

● PC Sync

PC Sync is a program for data exchange PC & Phone by data cable. Therefore, if you want to use this function, you have to buy accessory kit. About more detail for using guide refers to PC Sync Help file on the PC Sync CD.





Your phone supports services based on Wireless Application Protocol(WAP). You can access services supported by your network. The services menu allows you to get the information such as news, weather reports, and flight times.

Home [Menu 8-1]

You can connect to the configured homepage of the activated profile.

Bookmarks [Menu 8-2]

When you enter this menu, you can see the bookmarks. Then press  button to access available option, or press  to exit it.

- **Connect** : Connect to selected bookmark.
- **Add new** : Add a new bookmark manually.
- **Edit** : Edit the title and the address of the selected bookmark.
- **Delete** : Delete the selected bookmark from the bookmark list.

Profiles [Menu 8-3]

You can make up to 5 profiles and activate only one of them. Scroll to the desired profile and press  to access available options.

• Activate [Menu 8-3-1-1]

You can activate the selected profile.

• Settings [Menu 8-3-1-2]

You can edit and change WAP settings of the selected profile.

- Homepage [Menu 8-3-1-2-1]

This setting allows you to enter the address (URL) of the site you want to use as homepage. You do not need to type ""http://" in front of each URL as the WAP Browser will automatically add it.

- Display image [Menu 8-3-1-2-2]

You can select whether images on WAP cards are displayed or not.

- Conn. type [Menu 8-3-1-2-3]

The options for connection type are Continuous or Temporary and depend on the gateway.

Continuous [Menu 8-3-1-2-3-1]

A confirmed delivery mechanism but generates more network traffic.

Temporary [Menu 8-3-1-2-3-2]

A non-confirmed (connectionless) service.

- Secure setting [Menu 8-3-1-2-4]

The options are **On** and **Off** depend on the gateway you are using.

- Gateway info. [Menu 8-3-1-2-5]

Most of WAP gateways do not require a User ID and Password. If your gateway need them to connect to it, then your network should provide them, and you must set them up correctly before trying to browse a WAP site.

- Data setting [Menu 8-3-1-2-6]

These values of setting are provided by your network.

IP address : Enter the IP address of the WAP gateway you are using to access.

Dial number : Enter the telephone number to dial to access your WAP gateway.

Call type : Select the type of data call.: Analogue or ISDN (Digital).

Call speed : The speed of your data connection.

User ID : The user identity for your dial-up server (and NOT the WAP gateway).

Password : The password required by your dial-up server (and NOT the WAP gateway) to identify you.

- Linger time [Menu 8-3-1-2-7]

You need to select one of 5 timeout periods. After selecting one of them, the service will be unavailable if any data wasn't input or transferred.

• Rename [Menu 8-3-1-3]

Edit the Profile Name.

• E-mail server [Menu 8-3-1-4]

Save the URL of the E-mail server that you frequently use.

- Connect [Menu 8-3-1-4-1]

Connect to the E-mail server that you configured.

- Edit address [Menu 8-3-1-4-2]

Edit the URL of the E-mail server.

Go to URL [Menu 8-4]

You can directly connect to the site that you want. You need to enter the specific URL that you want to directly connect.

Cache settings [Menu 8-5]

You can remove the contents of Cache memory and change the Cache check mode.

Clear cache [Menu 8-5-1]

The contents of Cache memory will be removed.

Cache check [Menu 8-5-2]

You can change the time for checking the Cache memory.

- **Always [Menu 8-5-2-1]**

The cache is always checked whenever URL is loaded or navigated.

- **Start only [Menu 8-5-2-2]**

The cache is only checked when the WAP is started.

- **Off [Menu 8-5-2-3]**

The cache is never checked.

Security certifications [Menu 8-6]

A list of the available certificates is shown.

Reset profiles [Menu 8-7]

You can reset all the current settings of profiles to the factory default.

If you are on line, you can see the following menus.

Home

This is the same as [Menu 8-1].

Reload

This reloads the current page.

Bookmarks

This is the same as [Menu 8-2].

Save as bookmarks

Save the current URL as a bookmark. You can also edit the bookmark title.

Go to URL

Same as [Menu 8-4]

Go to e-mail server

Connect to the E-mail server that you configured.

Set as e-mail server

Save the current URL as an E-mail server.

To be able to data or fax service, you need the communicate software such as a data or a fax program. Before using these functions, you need to connect your phone to a computer or make sure that your phone is in connection with a compatible device.

Sending Data or Fax Calls

1. Connect your computer to the phone.
2. After starting the communicate software, make a call and transmit a data or fax.
3. After the data or fax transmission, you can end the call by just ending of the communicate software, pressing  [End] or by closing the folder.

Receiving Data or Fax Calls

If you have separate numbers for voice, data and fax calls, your phone recognizes the type of call.

Receiving Data or Fax Calls - Separate numbers (Multi-numbers)

To use a data or a fax service, the display shows which type of call you are receiving.

To receive a data or fax call



1. Connect your computer to the phone.
2. After starting the communicate software, accept a call and receive a data or fax (if it is not answered automatically).
3. After the data or fax reception, you can end the call by just ending of the communicate software, pressing  [End] or by closing the folder.

Receiving Data or Fax Calls - Single number

If you have a SIM card that does not support separate voice, data and fax numbers, the phone does not recognize the type of incoming call.

To use a data or a fax service, make sure that you want to receive a data or fax call mode. You first have to set the phone to one of these options in the call mode (Settings → Call Setting → Next Incoming) sub menu.

To receive a data or fax call



1. Press  [Menu] in standby mode.
2. Select the Settings → Call setting → Next Incoming.
3. Select the call type you want (Voice, Data or Fax) and press  [Select].
4. Connect your computer to the phone.
5. After starting the communicate software, accept a call and receive a data or fax (if it is not answered automatically).
6. After the data or fax reception, you can end the call by just ending of the communicate software, pressing  [End] or by closing the folder.

Once you have set your phone for a specific incoming call, it remains set until you change it.



During a call, the following menus will be displayed, not in a standby mode.

1 During a call

1-1 Putting a Call on Hold

You can place a call on hold or retrieve by just pressing the  [Send] key. When a call is made or answered, press the  [Send] key to place it on hold. When a call is held, press the  [Send] key to make it active.

1-2 Making a Second Call

You can get a dial number from phonebook to make a second call. Press  [Names] key then select **Search**. To save the dial number into phonebook during call, press  [Names] key then select **Add Entry**.

1-3 Swapping Between Two Calls



To switch between two calls, select the  [Menu] key, then select Swap or just press  [Send] key.

You can make one of two calls focused by pressing up/down arrow key. If you want to end one of two calls, make the call you want to end focused, then press  [End] key when the call you want to end is focused.

1-4 Answering an Incoming Call

To answer an incoming call, simply press the  [Send] key.

The handset is also able to warn you of an incoming call while you are already in a call. A tone sounds in the earpiece, and the display will show that a second call is waiting.

If Call Waiting is on, you can put the first call on hold and answer the second, by pressing  [Send] or by selecting the  [Menu] key, then **Hold & Answer**.

You can end the current call and answer the waiting call by selecting the  [Menu] key, then **End & Answer**.

1-5 Rejecting an Incoming Call



You can reject an incoming call without answering by simply pressing the  [End] key.

When in a call you can reject an incoming call by pressing the  [Menu] key and selecting **Multiparty/Reject** or by pressing  [End] key.

1-6 Controlling the volume during a call

You can control the volume during a call by pressing  [Menu] key and selecting **Volume**.

1-7 Muting the Microphone

You can mute the microphone during a call by pressing the  [Menu] key then selecting **Mute**. The handset can be unmuted by pressing the  [Unmute] .

When the handset is muted, the caller cannot hear you, but you can still hear them.

1-8 Switching DTMF Tones on During a Call

To turn DTMF tones on during a call, for example, to allow your handset to make use of an automated switchboard, select the  [Menu] key, then **DTMF On**. DTMF tones can be turned off the same way.

1-9 Calling up the Main Menu

The Messages and SIM Tool kit main menu options can be reached from the in-call menu by selecting the  [Menu] key, then **Main Menu**. SIM Tool kit menu is shown only when SIM in the handset supports SIM Tool kit service.



2 Multiparty or Conference Calls

The multiparty or conference service provides you with the ability to have a simultaneous conversation with more than one caller, if your network service provider supports this feature.

A multiparty call can only be set up when you have one active call and one call on hold, both calls having been answered. Once a multiparty call is set up, calls may be added, disconnected or separated (that is, removed from the multiparty call but still connected to you) by the person who set up the multiparty call. These options are all available from the in-call menu and are listed in Section.

The maximum callers in a multiparty call is five. Once started, you are in control of the multiparty call, and only you can add calls to the multiparty call.

2-1 Making a Second Call

You can make a second call while you are already in a call. To do this, enter the second number and press  [Send]. When you get second call the first call is automatically put on hold. You can swap between calls by selecting the  [Menu] key then **Swap**.

2-2 Setting up a Multiparty Call

You can connect a call on hold to the currently active call to form a multiparty call by selecting the  [Menu] key then **Multiparty/Join all**.

2-3 Putting the Multiparty Call on Hold

To put a multiparty call on hold, select the  [Menu] key then **Multiparty/Hold all**.



2-4 Activate the Multiparty Call on Hold

To make a multiparty call on hold active, select the  [Menu] key then **Multiparty/Join all**.

2-5 Adding Calls to the Multiparty Call

To join an active call to the held multiparty call, select the  [Menu] key then **Multiparty/Join all**.

2-6 Displaying Callers in a Multiparty Call

To scroll through the numbers of the callers who make up a multiparty call on the handset screen, press  and  keys.



2-7 Putting a Member of a Multiparty Call on Hold

To place one selected caller (whose number is currently displayed on-screen) of a multiparty call on hold, select the  [Menu] key then **Multiparty/Exclude**.

2-8 A Private Call in a Multiparty Call

To have a private call with one caller of a multiparty call, display the number of the caller you wish to talk to on the screen, then select the  [Menu] key and **Multiparty/Private** to put all the other callers on hold.

2-9 Ending a Multiparty Call

The currently displayed caller of a multiparty call can be disconnected by pressing the  [End] key. To end a multiparty call, press the  [Menu] key then select **Multiparty/End** multiparty.

Selecting the  [Menu] key then **Multiparty/End all**, will end all the active and held calls.

2-10 Explicit Call Transfer (ECT)

If you have one caller on hold and another active call, you may connect one call party to another call party and then leave the call. This is done by selecting the **Multiparty/Transfer** option from the in-call menu.

When using this unit, basic safety precautions as below should be always followed.

- Do not touch the adapter with wet hands.
- Do not disassemble this unit. (Take it to a qualified service technician when repair work is required.)
- Away from electrical appliance such as a TV, radio or personal computer.
- The unit should be situated from heat sources such as radiators or cookers.
- Do not drop.
- Do not subject this unit to mechanical vibration or shock.
- The coating of the phone may be damaged if covered with wrap or vinyl wrapper.
- Use dry cloth to clean the exterior of the unit. (Do not use solvent such as benzene, thinner or alcohol.)
- Do not subject this unit to excessive smoke or dust.
- Do not keep the phone next to credit cards or transport tickets; it can be affect the information on the magnetic strips.
- Do not tap the screen with a sharp object; otherwise, it may damage the phone.
- Do not expose the phone to liquid or moisture.
- Use the accessories like an earphone cautiously. Do not touch the antenna unnecessarily.

■ Caring for the Battery

- You do not need to completely discharge the battery before recharging. Unlike other battery systems, there is no memory effect that could compromise the battery's performance.
- Use only LG batteries and chargers. LG chargers are designed to maximize the battery life.
- Do not disassemble or short-circuit the battery pack.
- Keep the metal contacts of the battery pack clean.
- Replace the battery when it no longer provides acceptable performance. The battery pack may be recharged hundreds of times until it needs replacing.
- Recharge the battery if it has not been used for a long time to maximize usability.
- Do not expose the battery charger to direct sunlight or use it in high humidity, such as the bathroom.
- Do not leave the battery in hot or cold places, this may deteriorate the battery performance.

General

Product Name : W3000

System : GSM 900/DCS 1800

SIM Card : Small plug-in card only 3V

Dimensions

Size : 102 X 45 X 20 mm

Weight with Standard battery : 80g

Ambient Temperatures

Max : +55°C

Min : -10°C

