

LG

Оконный кондиционер воздуха

РУКОВОДСТВО ПО ЭКСПЛУАТАЦИИ

LG

РУССКИЙ

ВАЖНОЕ ЗАУЧАНИЕ

Прочитайте, пожалуйста, настоящую инструкцию. В ней содержится важные сведения о вашем кондиционере. Инструкция поможет правильно установить и эксплуатировать его.

ОСТОРОЖНО!

Соблюдайте меры предосторожности чтобы избежать неприятностей, к которым может привести неправильная установка или эксплуатация кондиционера. Компания LG не несет ответственности за повреждения или несчастные случаи, явившиеся результатом неправильной установки или эксплуатации кондиционера.

Установка кондиционера должна быть согласована с коммунальной службой, обеспечивающей подачу электроэнергии. (EN 61000-3 Norm.)

необходимо записать

Впишите номера модели и серии кондиционера:

Номер модели # _____

Серийный номер # _____

Номера находятся на боковой стенке кондиционера.

Название магазина _____

Дата приобретения _____

окажуйте, прочтите инструкцию

В ней вы найдете полезную информацию о работе кондиционера и уходе за ним. Некоторые меры предосторожности позволят сэкономить время и деньги, а также продлить срок службы кондиционера.

В инструкции также содержится описание возможных неполадок и способы их устранения. Если вы ознакомитесь с таблицей советов по устранению неполадок, возможно, вам никогда не придется звонить в центр обслуживания.



ОСТОРОЖНО

- При необходимости проведения ремонта или обслуживания кондиционера пригласите лицензированного специалиста.
- При установке кондиционера пригласите специалиста по установке.
- Не позволяйте маленьким детям, а также немощным или больным людям самостоятельно пользоваться кондиционером.
- Присматривайте за детьми: они не должны играть с кондиционером.
- В тех случаях, когда кондиционер нуждается в замене шнура, необходимо обратиться в сервисные службы.
- Установка кондиционера производится квалифицированными специалистами в соответствии с национальными стандартами напряжения.

Для предотвращения возможных повреждений и несчастных случаев придерживайтесь инструкции.

⚠ Неправильная эксплуатации кондиционера может привести к несчастным случаям, серьезность которых отмечена следующими символами:



ВНИМАНИЕ

Данный символ указывает на опасность летального исхода или серьезных травм.



ОСТОРОЖНО

Данный символ указывает на опасность получения серьезных травм или повреждения окружающих предметов.



Запрещается



Только так

■ Данными символами обозначается следующее:

⚠ ВНИМАНИЕ



• Неправильное подключение штепсельной вилки к сети может привести к поражению электричеством или возгоранию, вызванному перегревом.



• Это может привести к поражению электричеством или пожару.



• Это может привести к поражению электричеством или пожару.
• Если шнур кондиционера поврежден, для его замены необходимо вызвать квалифицированного специалиста. (Соединение типа Y, (Y Attachment))



• Это может привести к поражению электричеством или пожару.



• Это может привести к поражению электричеством.



• Этим вы можете повредить своему здоровью.



• Отсутствие заземления может привести к поражению электричеством.



• Вода может повредить кондиционер или привести к поражению электричеством.



• Отсутствие выключателя может привести к поражению электричеством или пожару.



• Подобные явления могут привести к поражению электричеством или пожару.



• Результатом может стать поражение электричеством или пожар.



• Это может привести к поражению электричеством.



• Это может привести к пожару.



• Результатом может стать поражение электричеством или пожар.



• Это может привести к взрыву или пожару.



ВНИМАНИЕ



• В противном случае можно получить различные повреждения.



• Это может привести к взрыву, пожару или получению ожогов.



ОСТОРОЖНО



• Их острые кромки могут стать причиной серьезной травмы.



• Вода может попасть внутрь и нарушить изоляцию, что, в свою очередь, может привести к поражению электричеством. Это может привести к поражению электричеством.



• Иначе возможна нехватка кислорода.



• Лопасты вентилятора вращаются с большой скоростью и могут нанести серьезные травмы.



• Это может повредить животным и растениям.



• Это может привести к гибели животных и растений и порче имущества.



• Работа при открытых окнах приводит к появлению сырости в помещении и разбрызгиванию воды на мебель.



• Неосторожное обращение может привести к поражению электричеством.



• В противном случае кондиционер может получить повреждения, также существует угроза пожара.



• Это может привести к повреждению кондиционера или серьезным травмам.



• Работа поврежденного кондиционера может привести к серьезным травмам.



• Работа кондиционера без фильтра может привести к различному рада повреждениям.



• Использование растворителей и абразивов может изменить цвет кондиционера или привести к образованию царапин.



• Существует опасность возгорания или поражения электричеством.



• В воде содержатся различные вредные вещества.

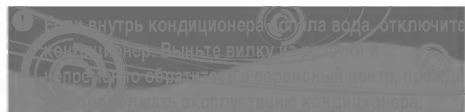

- Для установки кондиционера вызовите квалифицированного специалиста.
- Правильно подключите вилку.
- Не используйте поврежденный или нестандартный сетевой шнур.
- Не подключайте кондиционер к розетке, от которой уже питаются другие кондиционеры.
- Не используйте удлинители.
- Не включайте/выключайте кондиционер простым присоединением/отсоединением вилки от розетки.

- Воздействие прямого потока воздуха может быть вредно для здоровья. Следите, чтобы люди, животные или растения не попадали надолго под прямой поток воздуха из кондиционера.
- Для предотвращения нехватки кислорода в помещении при одновременной работе кондиционера и кухонной плиты или других нагревающих кондиционеров помещение необходимо проветривать.
- Не применяйте кондиционер не по назначению (пример: хранение точных приборов, пищи, животных, растений и предметов искусства). Подобное применение может привести к их повреждению.

- Не касайтесь металлических частей кондиционера при удалении фильтра. Можно порезаться об острые края.
- Не протирайте кондиционер изнутри смоченной в воде тряпкой. Вода может повредить изоляцию и вызвать поражение электричеством.
- Перед чисткой кондиционера убедитесь, что он полностью отключен. Лопasti вентилятора вращаются с большой скоростью. Если вентилятор начнет работать во время чистки внутренних частей кондиционера, это может привести к серьезной травме.

Ремонт и обслуживание кондиционера осуществляют квалифицированные специалисты.

Органы управления кондиционером изображены на рисунках ниже:

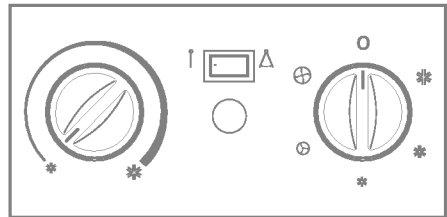
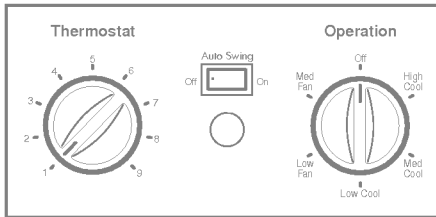
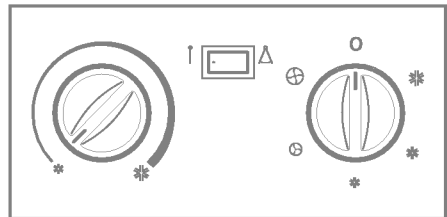
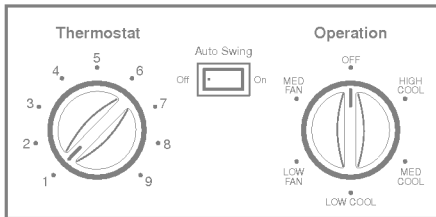
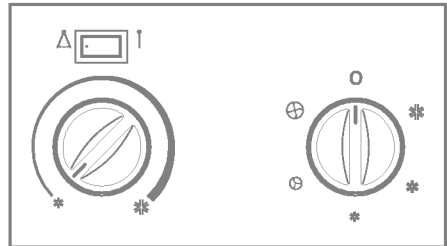
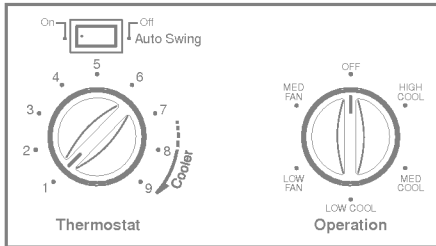
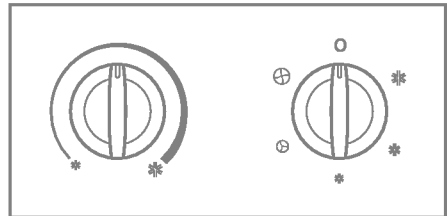
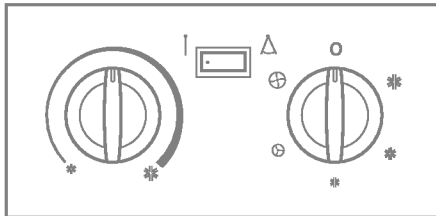
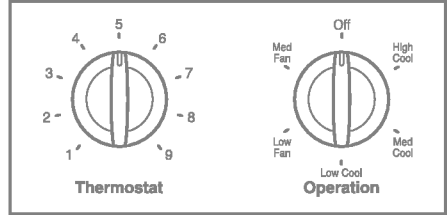
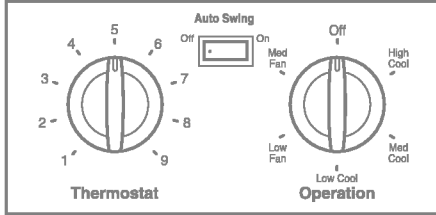

■ Работа

Макс. охл. (❄), сред. охл. (*) и слаб. охл. регулируют скорость вентиляции при охлаждении. Сред. вент (*) и слаб. охл. (⊕) обеспечивают циркуляцию и очистку воздуха без ⊕ охлаждения. Выкл. (○) отключает кондиционер.

ПРИМЕЧАНИЕ: Если вы повернете переключатель из положения <<cool>> в положение выкл или вент, не возвращайте его обратно в положение <<cool>> раньше чем через 3 минуты.

Описание режимов охлаждения

Для обычного охлаждения– установите регулятор охлаждения в положение <<High Cool>> или <<Med Cool>>, повернув его по часовой стрелке до середины.

Для максимального охлаждения– установите регулятор охлаждения в максимальное положение, повернув его по часовой стрелке до упора.

Для тихого и ночного охлаждения– установите регулятор охлаждения в положение <<Low Cool>>, повернув его по часовой стрелке до середины.

■ ТЕРМОСТАТ

Термостат предназначен для поддержания комнатной температуры. Компрессор включается и выключается автоматически, поддерживая в комнате нужный микроклимат. Чем дальше вправо вы поворачиваете ручку, тем прохладнее будет воздух в помещении.

Положение напротив цифр 5 или 6 (посередине шкалы) типичная установка кондиционера.

■ СВОБОДНЫЙ ПОТОК

Режим <<auto swing>> управляет подачей воздуха в горизонтальной плоскости с одновременным автоматическим управлением воздушным потоком (не во всех моделях).

ВКЛ (△) Режим автоматического управления воздушным потоком включен

ВЫКЛ (↑) Режим автоматического управления воздушным потоком выключен



ОСТОРОЖНО

Если кондиционер работал в режиме охлаждения, после чего был выключен или переключен на работу в режиме вентиляции, не включайте повторно режим охлаждения раньше, чем через 3 минуты.

Органы управления кондиционером изображены на рисунках ниже:

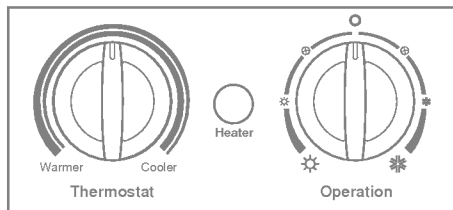
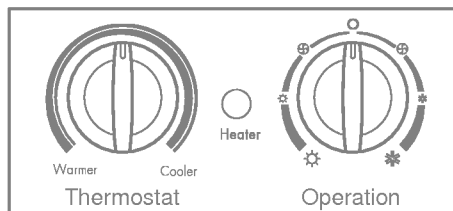
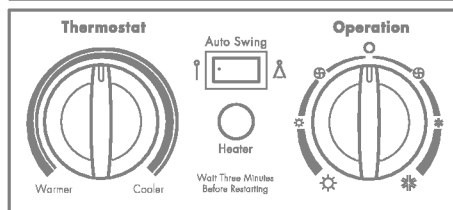
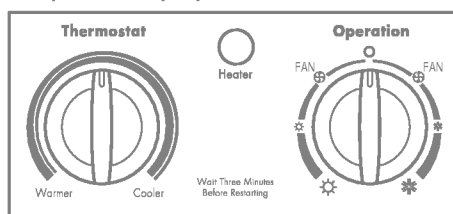

■ СВОБ. ПОТОК (не во всех моделях)

ВКЛ (△) Позволяет регулировать направление воздушного потока, когда ручка установлена в положение COOL или HEAT.

ВЫКЛ (↑) Прекращает смену направления воздушного потока.

■ ТЕРМОСТАТ

Поверните рукоятку термостата в нужном направлении. Как правило, в нормальных условиях рукоятка находится в среднем положении. Если необходимо, вы можете изменить положение рукоятки в соответствии с вашими предпочтениями.

Термостат автоматически управляет режимами охлаждения и обогрева, при этом вентилятор работает непрерывно. Если в комнате слишком жарко, поверните рукоятку термостата по часовой стрелке. Если в комнате слишком холодно, поверните рукоятку термостата против часовой стрелки.

■ ИНДИКАТОР ОБОГРЕВА ☀

Этот индикатор светится, когда кондиционер работает в режиме обогрева.

Если наружная часть теплообменника обледенела, кондиционер автоматически переключается в режим оттаивания льда, при этом индикатор гаснет.

В это время кондиционер может издавать шипящие звуки, а двигатель вентилятора выключаться на период от 1 до 10 минут.

Это нормально.

После размораживания обогрев возобновляется.

■ РЕЖИМЫ РАБОТЫ

ВЫКЛ (○) Кондиционер воздуха выключен.

ВЕНТ. МЕДЛ. (⊗) Вентиляция без охлаждения (обогрева) с низкой скоростью вращения вентилятора.

СЛАБ. ОХЛ. (✱) Охлаждение с низкой скоростью вращения вентилятора.

МАКС. ОХЛ. (✱✱) Охлаждение с высокой скоростью вращения вентилятора.

СЛАБ. ОХЛ. (☀) Обогрев с низкой скоростью вращения вентилятора.

МАКС. ОХЛ. (☀☀) Обогрев с высокой скоростью вращения вентилятора.



ОСТОРОЖНО

Если кондиционер работал в режиме охлаждения, после чего был выключен или переключен на работу в режиме вентиляции, не включайте повторно режим охлаждения раньше, чем через 3 минуты.

Пульт ДУ и панель управления кондиционером изображены на рисунках ниже:

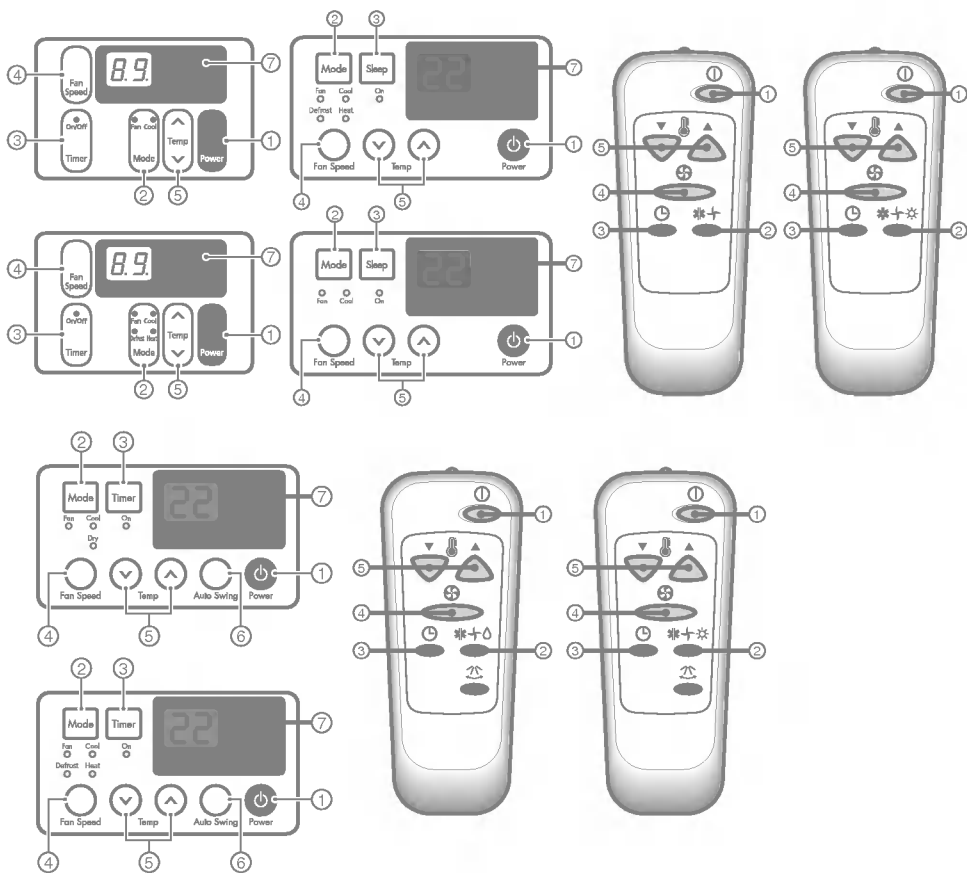

● СЕТЬ

Кондиционер начинает работать при нажатии этой кнопки и прекращает работать при повторном нажатии.

● СЕЛЕКТОР РЕЖИМОВ РАБОТЫ

Функция обогрева имеется только в некоторых моделях.

Режим охлаждения предназначен для охлаждения помещения.

Режим обогрева предназначен для обогрева помещения.

Режим вентиляции предназначен для вентиляции помещения.

● ВКЛ./ВЫКЛ. ТАЙМЕРА

Таймер позволяет задать время включения и выключения кондиционера с инкрементов в один час (макс. 12 часов).

● СЕЛЕКТОР ВЫБОРА СКОРОСТИ ВЕНТИЛЯТОРА

Для ускорения охлаждения или обогрева выберите более высокую скорость вентиляции.

Модель с охлаждением: Три шага Выс[F3] → Низ [F1] → Сред [F2]

Модель с обогревом: Два шага Выс[F2] → Низ [F1]

● КОНТРОЛЬ ТЕМПЕРАТУРЫ

Термостат предназначен для поддержания комнатной температуры.

Можно установить температуру в диапазоне от 16°C до 30°C.

Кондиционеру потребуется примерно 30 минут на изменение комнатной температуры на 1°C.

● СВОБ. ПОТОК (имеется в некоторых моделях)

Позволяет кондиционеру автоматически менять направление жалюзи: влево и вправо. При включении функции жалюзи останавливаются, фиксируя направление потока воздуха.

● ДАТЧИК ДИСТАНЦИОННОГО УПРАВЛЕНИЯ

Автоматический перезапуск это режим, позволяющий при возобновлении питания после его сбоя восстановить установленные ранее режимы работы.

● Сдвиньте и снимите крышку отсека для элементов питания на пульте дистанционного управления, нажав на нее большим пальцем.

● Вставьте новые элементы питания AAA 1,5 В, соблюдая полярность.

● Установите крышку обратно.

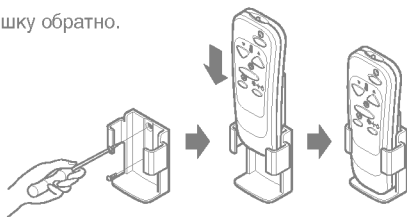

ПРИМЕЧАНИЕ: Не используйте аккумуляторы. Убедитесь, что обе батарейки новые.

- Если кондиционер не предполагается использовать в течение длительного периода времени, выньте элементы питания из пульта чтобы они не разрядились.

Не храните пульт ДУ там, где слишком жарко или влажно.

Для нормальной работы пульта на датчике на кондиционере не должен падать прямой солнечный свет.

- Пульт дистанционного управления можно хранить закрепленным на стене в специальном футляре.



Рычаг управления вентиляцией находится над ручками регулировки.

Максимальная эффективность охлаждения обеспечивается при ЗАКРЫТОЙ заслонке. Это усиливает внутреннюю циркуляцию воздуха.

ОТКРЫВАЯ заслонку, вы выпускаете застоявшийся воздух.

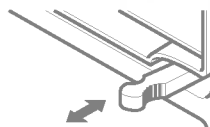

ЗАКРЫТО  ВЕНТ  ОТКРЫТО

Для открывания потяните рычаг на себя.

Для закрывания нажмите на него.

Регулировка направления воздушного потока производится при помощи жалюзи кондиционера. От них также зависит эффективность охлаждения/нагрева.

Управление потоком воздуха в горизонтальной плоскости

Движение вертикальных жалюзи меняет горизонтальное направление потока воздуха.

Управление потоком воздуха в вертикальной плоскости

Движение горизонтальных жалюзи вверх-вниз меняет вертикальное направление воздушного потока. Для регулировки направления воздушного потока вверх/вниз слегка нажмите на жалюзи кончиками пальцев.

Рекомендуемое положение жалюзи

Для максимального охлаждения направьте воздушный поток при помощи жалюзи вверх.

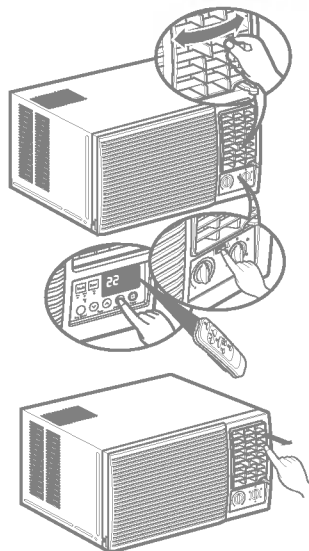

Перед чисткой кондиционера отключите автоматический прерыватель и выньте вилку из розетки.

Решетка и корпус

Для мытья используйте мягкое моющее средство. Не используйте средства, содержащие соединения хлора и абразивные вещества.

Тыльные спирали

Регулярно проверяйте радиатор сзади. Его необходимо очищать паром от хлопьев пыли и липкого налета при помощи специального оборудования. Вы сможете заказать эту услугу там, где вы купили кондиционер или в центре обслуживания.

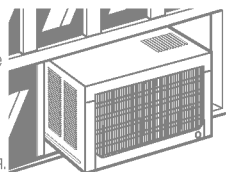

Для оптимальной работы кондиционера необходимо проверять и чистить воздушный фильтр, расположенный за передней решеткой, не реже, чем раз в 2 недели.

Удаление воздушного фильтра

- Для простоты ухода за кондиционером при установке можно выбрать, вверх или вниз будет открываться решетка.
- Откройте заборную решетку, потянув за нижнюю ее часть, или вниз, потянув за верхнюю часть. Если вы хотите изменить сторону открывания решетки, обратитесь к разделу Изменение положения выпускной решетки
- Чтобы вынуть воздушный фильтр, возьмитесь за край фильтра и аккуратно потяните. Тяните фильтр в том же направлении, в котором открывается ваша решетка.
- Очистите фильтр с помощью теплой мыльной воды. Температура воды не должна превышать 40°C
- Ополосните и аккуратно встряхните фильтр. Перед установкой дайте ему просохнуть.

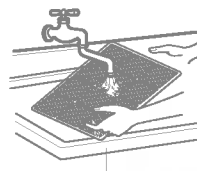
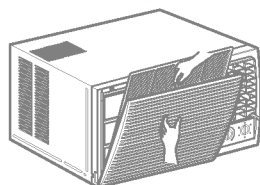
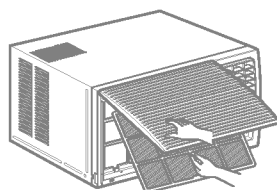

При высокой влажности вода может переливаться через нижний поддон. Для удаления воды снимите дренажную заглушку сзади кондиционера и прикрепите дренажную трубу.

- Снимите дренажный поддон, закрепленный у выпускного отверстия или на перегородке.
- Снимите резиновую заглушку снизу дренажного поддона.
- Закрепите дренажный поддон в углу корпуса, там, откуда вы сняли заглушку, при помощи четырех (или двух) винтов.
- Подсоедините дренажный шланг к выходному отверстию в нижней части дренажного поддона. Купите необходимый дренажный шланг или дренажную трубу в местном магазине. (Дренажный шланг не поставляется в комплекте с кондиционером).
- На рисунках приведены несколько вариантов крепления в зависимости от размера отверстия кондиционера. Выберите наиболее подходящий.

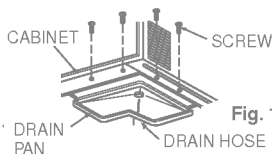
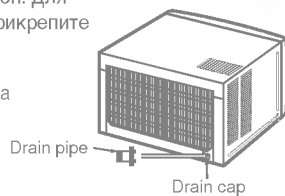

Fig. 1

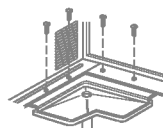

Fig. 2

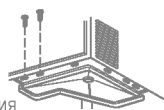

Fig. 3

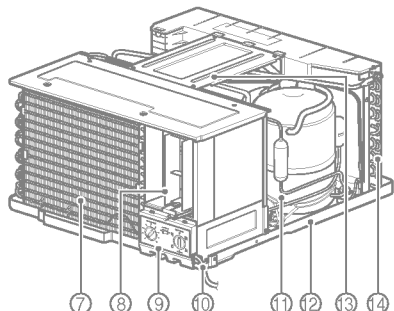
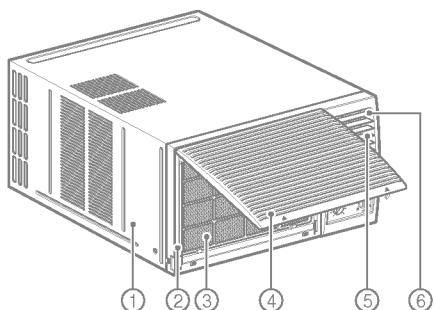
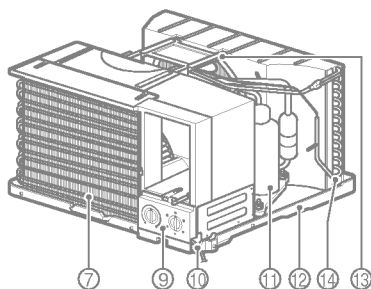
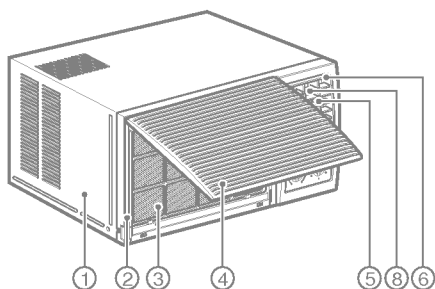

Fig. 4



ОСТОРОЖНО

Работы по установке следует выполнять с соблюдением местных правил подключения электроустановок. Этот перечень поможет вам сориентироваться в основных элементах кондиционера.



1. КОРПУС
2. ПЕРЕДНЯЯ РЕШЕТКА
3. ВОЗДУШНЫЙ ФИЛЬТР
4. ВХОДНОЕ ОТВЕРСТИЕ (ВПУСКНАЯ РЕШЕТКА)
5. ВЫПУСКНОЕ ОТВЕРСТИЕ
6. ВЕРТИКАЛЬНЫЕ НАПРАВЛЯЮЩИЕ ПОТОКА ВОЗДУХА (ГОРИЗОНТАЛЬНЫЕ ЖАЛЮЗИ)
7. ИСПАРИТЕЛЬ

8. ГОРИЗОНТАЛЬНЫЕ НАПРАВЛЯЮЩИЕ ПОТОКА ВОЗДУХА (ВЕРТИКАЛЬНЫЕ ЖАЛЮЗИ)
9. ПАНЕЛЬ УПРАВЛЕНИЯ
10. СЕТЕВОЙ ШНУР
11. КОМПРЕССОР
12. НИЖНИЙ ПОДДОН
13. СТЯЖКА
14. КОНДЕНСАТОР

Внимательно прочитайте этот раздел и выполните все приведенные инструкции.

Если не предполагается использование силового штепселя, установите между источником питания и модулем предохранитель, как показано на рисунке внизу.

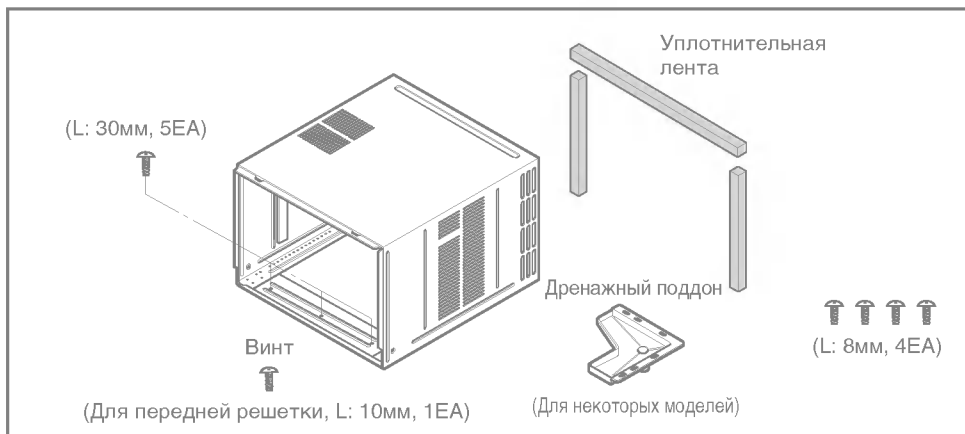
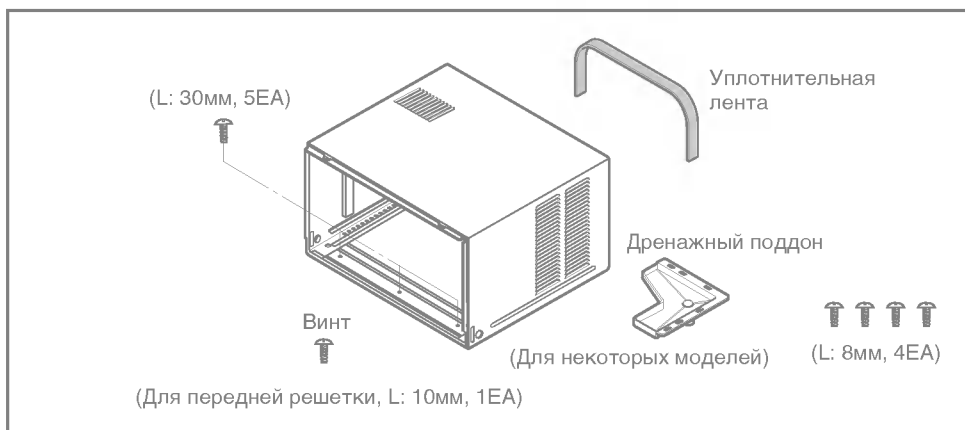
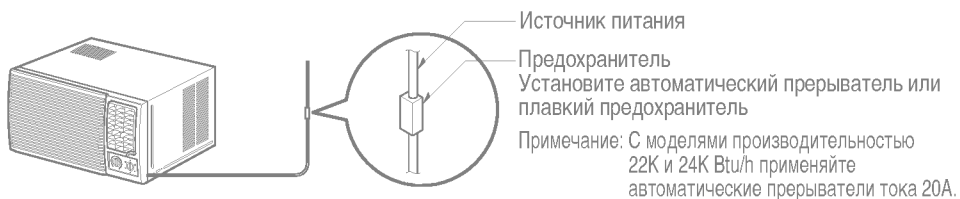

- Замерьте место предполагаемой установки, чтобы убедиться, что кондиционер там поместится. Кондиционер должен быть установлен надежно, чтобы избежать вибрации и шума.
- Не устанавливайте кондиционер там, где на него будет падать прямой солнечный свет.
- Удалите все предметы, которые могут задеть заднюю стенку кондиционера. Сзади кондиционера необходимо оставить как минимум 50 см свободного пространства. От этого зависит эффективность охлаждения.
- Кондиционер следует с небольшим уклоном наружу вниз (прибл. 3 град.) чтобы конденсат стекал вниз. (Прибл. 10–15 мм или 1/4 пузырька уровня)

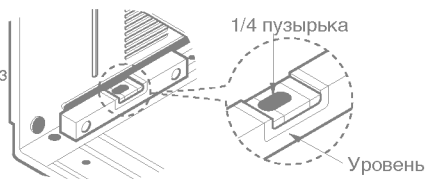
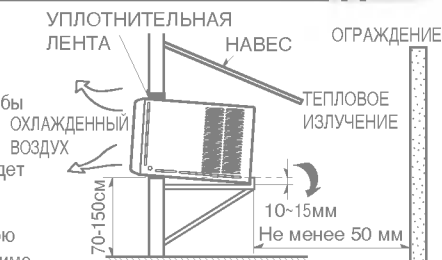

ПРИМЕЧАНИЕ: Для выброса воздуха наружная решетка должна быть направлена вовне.

- Удалите два транспортировочных винта сзади корпуса.
- Удалите по два винта с каждой стороны корпуса. Сохраните их.
- Выдвиньте прибор из корпуса, потянув за ручку нижнего поддона и придерживая корпус другой рукой.
- Удалите из компрессора белую вставку из пенополистирола. (Для некоторых моделей)

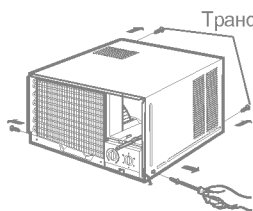

Транспортировочные винты

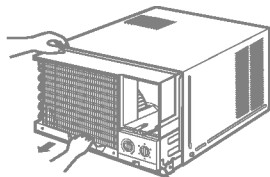

Белая вставка из пенополистирола.

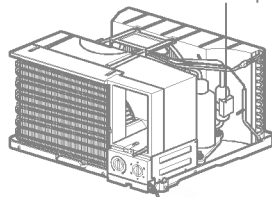

Дренажный поддон предназначен для сбора конденсата.

При высокой влажности вода может переливаться через нижний поддон. В дренажном поддоне также собирается вода при работе в обратном режиме (только в моделях с обратным циклом). Для удаления воды снимите дренажную заглушку сзади кондиционера и прикрепите дренажную трубу.

1. Снимите дренажный поддон, закрепленный у выпускного отверстия или на перегородке.
2. Снимите резиновую заглушку с отверстия в дренажном поддоне. (Не во всех моделях)
3. Закрепите дренажный поддон в левом углу корпуса при помощи двух-четырёх винтов.
4. Подсоедините дренажный шланг к выходному отверстию в нижней части дренажного поддона.

Купите необходимый дренажный шланг или дренажную трубу в местном магазине. (Дренажный шланг в комплект не входит).

Шаг 1

Освободите кондиционер из упаковки и вытяните его из корпуса.

Шаг 2

Подготовьте в стене проём так, чтобы основание корпуса имело надёжную опору, люфт сверху был бы минимальным, а входные жалюзи имели бы просвет, как показано на рисунке. щели между проёмом и корпусом залейте герметиком/монтажной пеной. Установите корпус с небольшим наклоном наружу вниз (прибл. 5 мм) чтобы во время работы конденсат стекал вниз.

Шаг 3

Установите и закрепите корпус в стене. Проверьте, не повреждена ли уплотнительная лента. Замажьте, залейте или загерметизируйте щели снаружи и изнутри, добившись удовлетворительного внешнего вида и защиты от погоды, насекомых и грызунов.

ПРИМЕЧАНИЕ: КОНДИЦИОНЕР МОЖНО УСТАНОВИТЬ НА РАМУ ИЛИ ПОДВЕСИТЬ К НАДЕЖНОМУ КРЕПЛЕНИЮ СВЕРХУ.

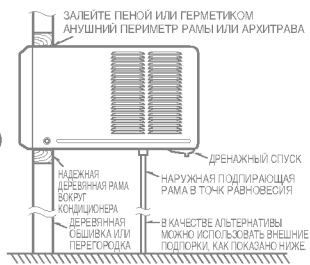

Предпочтительный способ установки в обшитой деревом стене, перегородке или окне.

- Вдвиньте кондиционер в корпус до упора. Следите, чтобы полоски уплотнительной ленты на корпусе не сдвинулись со своих мест.
- Подключите кондиционер к сети, свернув лишнюю часть шнура и поместив ее под кондиционер или панель управления.
- Установите внизу фиксатор каркаса и закрепите его винтом (прилагается).
- Выньте переднюю панель из картонной упаковки и полиэтиленового пакета и установите, как описано в разделе Эксплуатация кондиционера.
- Включите кондиционер. Убедитесь, что он работает нормально и без вибрации.
- Прикрепите к корпусу дренажный спуск и при необходимости проложите дренажный шланг до нужной точки.

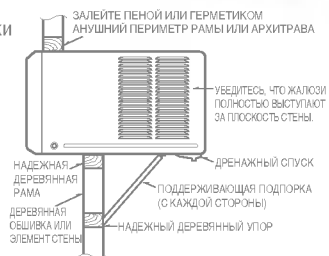

Альтернативный способ установки, если внешняя установка невозможна.

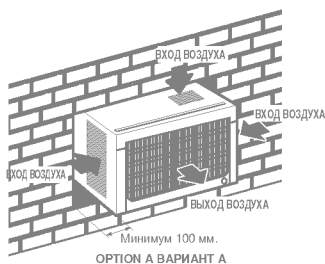

ОПЦИОН А ВАРИАНТ А

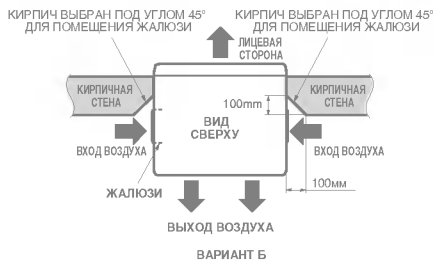

ВАРИАНТ Б

- Вдвиньте кондиционер в корпус. Завинтите по два винта с каждой стороны корпуса, которые вы удалили на предыдущем этапе.

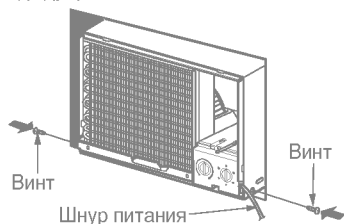

ОСТОРОЖНО: Сетевой шнур должен быть подсоединен к независимому источнику питания. Зеленый провод должен быть заземлен.

- Поместите уплотняющую ленту в щель между верхней стороной кондиционера и стеной чтобы избежать попадания в помещение воздуха и насекомых.

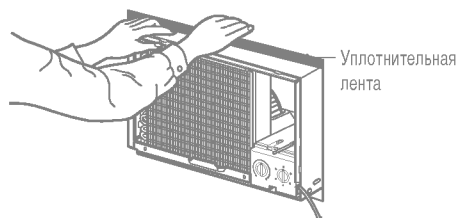

- Перед установкой передней решетки освободите рычаг управления заслонкой, который находится над органами управления, как показано на рисунке. (не во всех моделях)

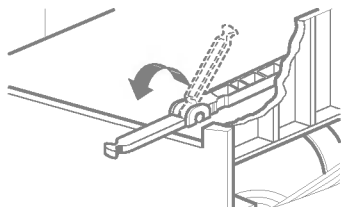

- Установите переднюю решетку на место, вставив ее защелки в отверстия в передней части корпуса. Надавите на решетку и усиливайте нажим до щелчка. При необходимости снять переднюю решетку с корпуса надавите вправо и потяните на себя.

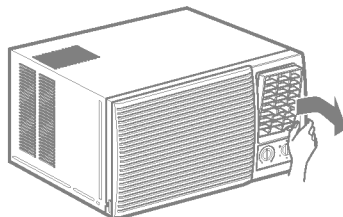
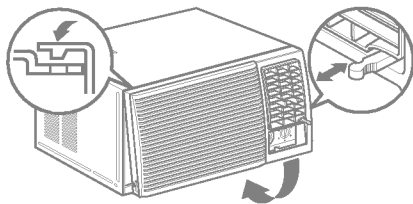

- Поднимите входную решетку и зафиксируйте переднюю решетку винтом (L10 мм). Утопите входную решетку обратно.

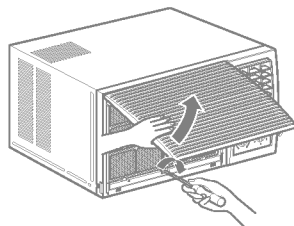
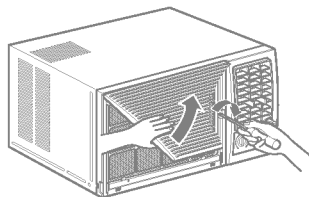

Отсоедините переднюю решетку от верхней части кондиционера.

- Отсоедините входную решетку от входной решетки. Снимите часть на петлях, открутив ее при помощи отвертки с плоским фланцем.
- Поверните впускную решетку сверху вниз и вставьте защелки в нижние отверстия передней решетки.
- Установите фильтр

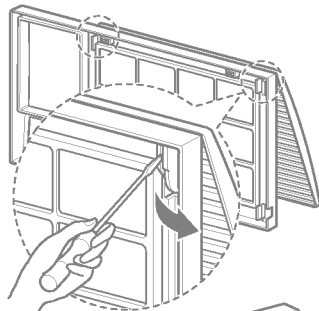

Отсоедините переднюю решетку от нижней части кондиционера.

Для удаления фильтра с нижней стороны никаких специальных действий не требуется. (Заводское заполнение)

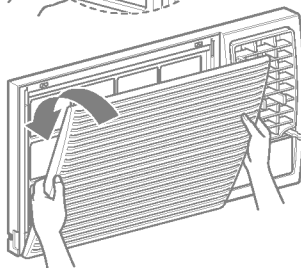

Перед тем, как звонить в службу поддержки, просмотрите список типичных неполадок и их решений.

Работа кондиционер считается нормальной, если:

- Вы слышите свистящий шум. Шум производится водой, попадающей в кондиционер во время дождя или при повышенной влажности. Данная возможность предназначена для удаления влаги из кондиционера и увеличения его охлаждающей способности.
- Вы слышите щелчки термостата. Это включается и выключается компрессор.
- Вы слышите звуки воды, капающей из задней части кондиционера. При повышенной влажности или во время дождя в дренажном поддоне может собираться вода. Она переливается и капает из задней части кондиционера.
- Компрессор не работает, но слышен шум вентилятора. Это один из обычных режимов работы.

Кондиционер барахлит, если:

Кондиционер не работает	■ Кондиционер не включен в сеть или нет контакта в розетке.	• Проверьте, надежно ли вставлена вилка в розетку.
	■ Отключился автоматический прерыватель или сгорел предохранитель.	• Проверьте, цел ли предохранитель и не отключился ли автоматический прерыватель. Замените предохранитель и включите автоматический прерыватель
	■ Сбой подачи электроэнергии.	• В случае перебоя в сети установите выключатель в положение OFF (Выкл). Перед тем как включать кондиционер воздуха после восстановления питания подождите 3 минуты во избежание перегрузки компрессора.
Охлаждение не работает	■ Чем-то закрыт доступ воздуха	• Убедитесь, что занавески, шторы, мебель или другие предметы не закрывают спереди доступ к кондиционеру.
	■ Возможно, Термостатом установлена слишком высокая температура.	• Поверните рукоятку термостата чтобы понизить температуру. Максимальное положение дает максимальное охлаждение.
	■ Засорился воздушный фильтр.	• Прочищайте фильтр не реже одного раза в две недели. См. раздел <<Содержание и уход>> руководства на странице 11.
	■ Кондиционер только что включен.	• Сразу после включения кондиционера подождите немного, и он охладит помещение.
	■ Происходит утечка холодного воздуха.	• Проверьте, нет ли рядом вентиляционных отверстий, которые могли бы удалять холодный воздух. • ЗАКРОЙТЕ заслонку кондиционера
На кондиционере появляется иней	■ Охлаждающие спирали покрываются инеем.	• См. <<На кондиционере появляется иней>> ниже
	■ Охлаждающие спирали покрыты инеем.	• Иней может препятствовать забору воздуха и мешать нормальной работе кондиционера. Установите среднюю или высокую скорость вращения вентилятора, поставив термостат на деление 1 или 2, пока иней не растает.

ПРИМЕЧАНИЕ : Срок службы данного товара – 7 лет со дня передачи товара потребителю.



A series of horizontal dotted lines spanning the width of the page, providing a guide for handwriting practice.