

Aire acondicionado de Tipo Cassete

MANUAL DE USUARIO

- Lea detenidamente este manual antes de proceder a la instalación de la unidad.
- Póngase en contacto con su servicio técnico autorizado para la reparación o mantenimiento de la unidad.
- Póngase en contacto con el instalador para que proceda a la instalación.
- Este aparato no debe ser usado por niños o personas discapacitadas sin supervisión.
- No deje que los niños jueguen con el aire acondicionado.

Antes de la instalación, someta el aire acondicionado a la aprobación de su compañía de suministro eléctrico (Norma EN 61000-3)

Precauciones de seguridad

Aviso.....2
Precaución.....3

Instrucciones operativas

Unidad interior, unidad exterior.....4
Nombres y funciones de panel de mandos.....5
Mando a Distancia.....6
Selección de la hora y día de la semana.....7
Programación semanal.....8
Selección de festivo.....9
Selección del programador.....9
Función de autodiagnóstico.....9
Modo operativo.....10
Procedimiento operativo.....10

Cuidado y mantenimiento

Unidad interior.....20
Unidad exterior.....20
Filtro que purifica.....21
Cuando no vaya a utilizar el aire acondicionado durante un periodo prolongado de tiempo.....22

Consejos para resolución de problemas
Antes de llamar al servicio técnico.....23

Precauciones de seguridad

Para evitar lesiones al usuario u otras personas y daños a la propiedad, cumpla las instrucciones de seguridad.

■ Un funcionamiento incorrecto por ignorarse las instrucciones puede causar lesiones o daños. La gravedad se clasifica de acuerdo con las indicaciones siguientes.



PRECAUCIÓN

Este símbolo indica la posibilidad de muerte o lesiones graves.



AVISO

Este símbolo indica la posibilidad sólo de lesiones o daños a la propiedad.

PRECAUCIÓN

■ **No instale, desinstale o reinstale la unidad usted mismo.**

- Una instalación incorrecta puede causar fugas de agua, descargas eléctricas o incendios. Consulte a un distribuidor autorizado o especialista para el trabajo de instalación. Tenga en cuenta que las averías causadas por una instalación incorrecta no están cubiertas por la garantía.
- La unidad debe instalarse en un área de fácil acceso. Cualquier coste adicional resultado del uso de equipo especiales para los trabajos en la unidad será responsabilidad del cliente.

PRECAUCIÓN



- Pueden producirse descargas eléctricas o incendios.
- Si el cable está dañado, y para evitar peligros, deberá ser sustituido por el fabricante, su servicio técnico o personal cualificado.



- Pueden producirse descargas eléctricas.



- De otro modo, pueden producirse descargas eléctricas o incendios debidos a la generación de calor.



- Pueden producirse descargas eléctricas o incendios debidos a la generación de calor.



- El ventilador gira a alta velocidad, por lo que puede causar lesiones personales o daños al aparato.



- Podría ser malo para su salud.



- Si el aire acondicionado se mantiene en funcionamiento en tales circunstancias, pueden producirse incendios, averías, etc. En este caso, consulte a su distribuidor.



- Si se hace incorrectamente puede causar un incendio, descargas eléctricas, lesiones por caída del aparato, fugas de agua, etc. Consulte a su distribuidor.

AVISO

- Póngase en contacto con el Servicio Técnico Autorizado para la reparación o mantenimiento de este aparato.
- Póngase en contacto con un instalador para la instalación de este aparato.
- Este acondicionador de aire no ha sido diseñado para su uso sin supervisión por parte de niños o personas impedidas.
- No deje a los niños desatendidos para evitar que jueguen con el aire acondicionado.



AVISO

• El agua puede entrar en el aparato y dañar el aislamiento. Puede producir descargas eléctricas.

• Puede producirse falta de oxígeno.

• Debido a que el ventilador gira a altas velocidades durante el funcionamiento, puede causar lesiones.

• Podría ser perjudicial para ellos.

• Puede causar un incendio o deformación del armario.

• El aparato puede caer o producir lesiones.

• Puede hacer que la combustión no sea correcta.

• Puede causar lesiones.

• Podría caer y causarle lesiones.

• En el modo de refrigeración, si se utiliza en una estancia con una humedad alta (80% r.h. o más) durante un periodo prolongado de tiempo, el agua condensada en el aire acondicionado puede gotear y dañar el mobiliario, etc.

• Podría caer y causarse lesiones.

• No utilice el aire acondicionado para conservar aparatos de precisión, alimentos, animales, plantas u obras de arte. Puede deteriorarse su calidad, etc.

• Podría causar descargas eléctricas o incendios.

• Puede causar lesiones.

• El ventilador podría producirle lesiones.

Instrucciones de funcionamiento



Unidad interior, unidad exterior

Unidad interior

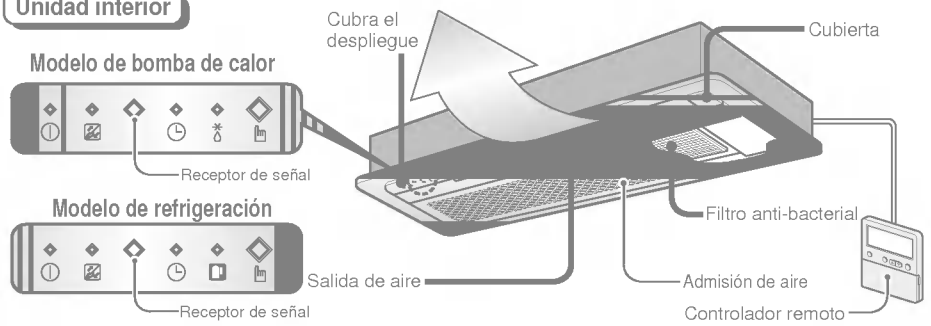

Receptor de señal

Recibe las señales del control remoto.

(Sonido de recepción de señal: dos pitidos cortos o un pitido largo)

Luces indicadoras de funcionamiento

- ① On/Off : Se ilumina durante el funcionamiento del sistema.
- 🕒 Señal de filtro : Se ilumina después de 2400 horas a partir de la puesta en funcionamiento de la unidad por primera vez. (Referir a la página 19)
- 🕒 Programador : Se ilumina durante el funcionamiento del programador.
- ⚡ Modo de desescarche: Se ilumina durante el modo de desescarche o el funcionamiento Hot Start (sólo modelo con bomba de calor).
- 🏠 Funcionamiento de unidad exterior : Se ilumina durante el funcionamiento de la unidad exterior (sólo modelo de refrigeración).
- 👉 Funcionamiento forzado: Procedimientos operativos cuando no se puede usar el control remoto.

Unidad exterior

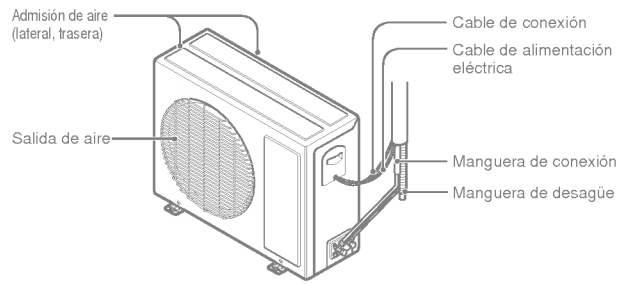

Modelo con bomba de calor: aire acondicionado de tipo casete para refrigeración y calor.
Modelo refrigerador: aire acondicionado de tipo casete para refrigeración.



Nombres y funciones del panel de mandos

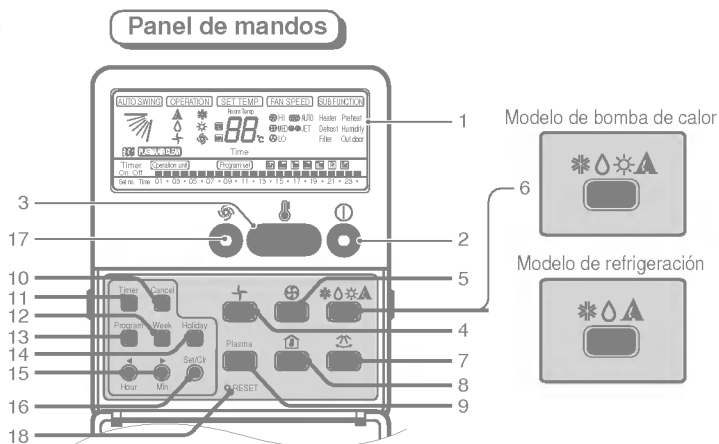

- **Pantalla**
Visualiza las condiciones operativas.
- **Botón de encendido**
El aparato se pone en funcionamiento cuando se pulsa este botón, y se para cuando se pulsa el botón de nuevo.
- **Botón de selección de temperatura**
Usado para fijar la temperatura cuando se obtiene la temperatura deseada.
- **Botón de funcionamiento FAN (ventilador)**
Usado para hacer circular el aire de la habitación sin enfriar ni calentar.
- **Botón de velocidad del ventilador**
Se usa para seleccionar la temperatura del ventilador.
- **Botón de selección de modo de funcionamiento**
Se usa para seleccionar el modo de funcionamiento
 - Modo Auto
 - Modo de frío
 - Modo de Soft Dry
 - Modo de calor (excepto modelo de refrigeración)
- **Botón Auto Swing (oscilación de aletas)**
Utilizado para la oscilación arriba y debajo de las aletas.
- **Botón de comprobación de la temperatura de la habitación**
Utilizado para comprobar la temperatura de la habitación.
- **Botón Plasma Air Clean**
(Para LT-C1262HL sólo)
- **Botón Timer Cancel**
Se utiliza para cancelar el programador.
- **Botón Timer Set**
Se utiliza para fijar el programador cuando se ha obtenido la hora deseada.
- **Botón Week**
Usado para seleccionar un día de la semana.
- **Botón Program**
Usado para seleccionar el programador semanal.
- **Botón Holiday**
Usado para seleccionar un día festivo de la semana.
- **Botón Time Set**
Utilizado para seleccionar la hora del día y cambiar la hora en la función del programador semanal.
- **Botón Set and Clear**
Usado para seleccionar y borrar el programador semanal.
- **Botón JET COOL**
Se utiliza para seleccionar el modo Jet Cool.
- **Botón RESET**
Usado para ajustar la hora actual y limpiar la hora programada.

※ La temperatura del display puede ser diferente de la temperatura real de la habitación si el control remoto se ha instalado expuesto a la luz solar directa o junto a una fuente de calor.



MANDO A DISTANCIA

Este aire acondicionado está equipado con un panel de mandos. Pero si desea disponer de un mando a distancia, se deberá solicitar como extra.

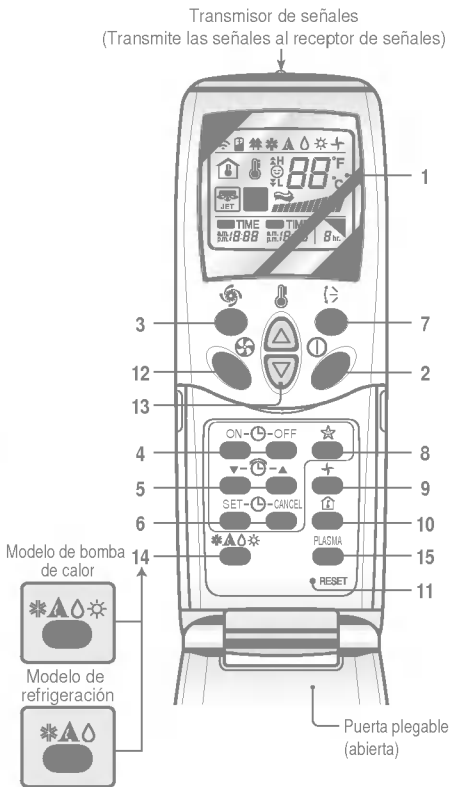

- **PANTALLA DEL PANEL DE MANDOS**
Muestra las condiciones operativas.
- **BOTÓN DE ENCENDIDO**
Cuando se pulsa, se pone en marcha el aire acondicionado, y se para cuando se vuelve a pulsar este botón.
- **BOTÓN JET COOL**
Se utiliza para seleccionar el modo Jet Cool.
- **BOTONES ON/OFF DEL PROGRAMADOR**
Utilizados para seleccionar la hora de puesta en marcha y parada.
- **BOTONES DE SELECCIÓN DE LA HORA**
Se utilizan para ajustar la hora.
- **BOTONES SET/CANCEL DEL PROGRAMADOR**
Se utilizan para programar la hora deseada y cancelar el funcionamiento del programador.
- **BOTÓN AIR SWING (OSCILACIÓN DE ALETAS)**
Utilizado para bascular arriba y abajo las aletas.
- **BOTÓN MODO SLEEP**
Se utiliza para seleccionar el funcionamiento de Modo Sleep.
- **BOTÓN DE CIRCULACIÓN DE AIRE**
Se utiliza para hacer circular el aire de la habitación sin refrigeración y calor (enciende y apaga el ventilador de la unidad interior).
- **BOTÓN DE COMPROBACIÓN DE LA TEMPERATURA DE LA HABITACIÓN**
Utilizado para comprobar la temperatura de la habitación.
- **BOTÓN RESET**
Utilizado antes de poner a cero la hora o después de cambiar las pilas.
- **ELECTOR DE VELOCIDAD DEL VENTILADOR INTERIOR**
Usado para seleccionar la velocidad del ventilador en cuatro velocidades: baja, media, alta o CHAOS.
- **BOTÓN DE SELECCIÓN DE LA TEMPERATURA DE LA HABITACIÓN**
Se utiliza para seleccionar la temperatura de la habitación.
- **BOTÓN DE SELECCIÓN DE MODO DE FUNCIONAMIENTO**
Se utiliza para seleccionar el modo operativo.
- **BOTÓN PLASMA AIR CLEAN**
(Para LT-C1262HL sólo)

AVISO

Para el uso del mando a distancia

- Para que pueda funcionar, oriéntelo hacia el receptor de señales del panel de mandos.
- Asegúrese de que no hay obstrucciones entre el mando a distancia y el receptor de señales.
- No deje caer el mando a distancia.
- No deje el mando a distancia expuesto a la luz solar directa, o cerca de fuentes de calor.
- Evite las luces intensas por encima del mando a distancia (por ejemplo, con una cortina) para evitar un funcionamiento incorrecto. (por ejemplo, arranque rápido electrónico, inversor ELBA, lámparas de tipo fluorescente.)



Selección de la hora y día de la semana

1 Pulse el botón 'Hour'.

Cada vez que se pulsa este botón, la cifra cambia de **00** a **23**.
Pulse seleccionar el número de la hora actual.

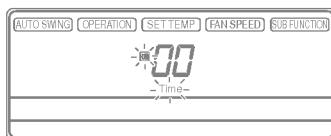

2 Pulse el botón 'Min'.

Cada vez que se pulsa este botón, la cifra se incrementa de **00** a **59**.
Puede seleccionar el número del minuto actual.

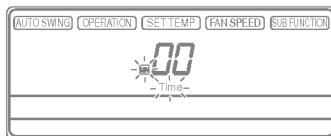
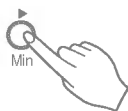

3 Pulse el botón 'Week'.

Cada vez que se pulsa este botón, cambiará el día de la semana de domingo a sábado.
Puede seleccionar el día de la semana.

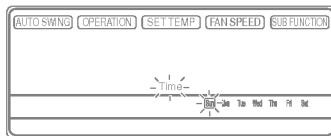

4 Pulse el botón 'RESET'.

Si desea poner a cero la hora y el día de la semana, haga click en el botón Reset.

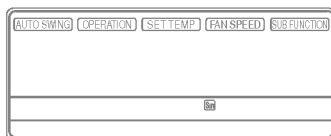



Programación semanal

1 Pulse el botón Program.

El panel de mando toma el aspecto siguiente. Entonces, parpadean **Program set**, **Sun**.

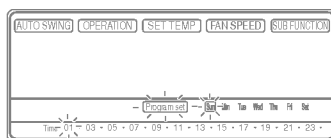

2 Pulse el botón 'Week'.

Seleccione Monday (Lunes)

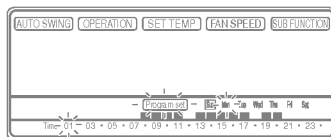
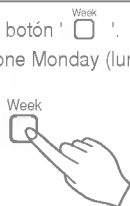

3 Cambie la selección del programador hasta seleccionar la hora deseada.

Tras seleccionar la hora, pulse el botón SET/CLR una vez o una vez más.

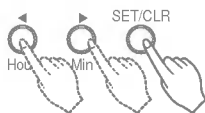

Por ejemplo, si el aire acondicionado se enciende de 6 a 8 y de 13 a 22 y se apaga a otra hora el lunes, la pantalla se muestra del siguiente (la barra negra indica el encendido, la barra blanca indica el apagado.)

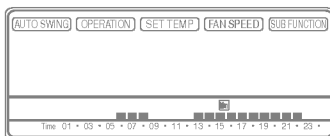

4 Puede seleccionar la hora de encendido y apagado para cada día en una semana, según se ha mostrado anteriormente.

Selección de festivo

Si el martes es festivo esta semana, puede seleccionarlo como tal.

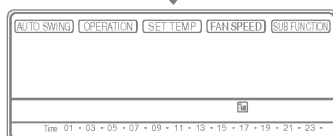
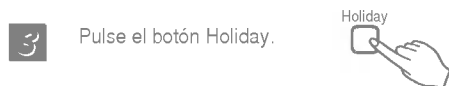
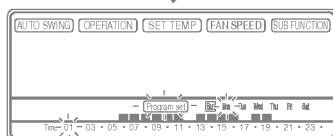
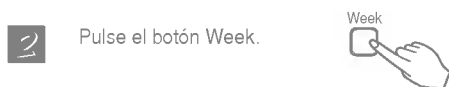
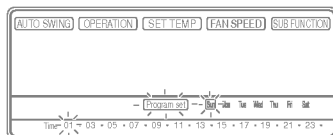
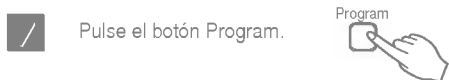

El panel de mandos mostrará **Tue** .
El rectángulo exterior indica un día festivo.

Selección del programador (Encendido con retraso/parada preseleccionada)

Esta función se utiliza encender o apagar en varias horas.

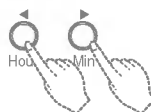
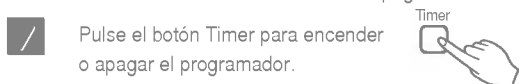

Función de autodiagnóstico

Parpadeará 'CH' en la pantalla del panel de mandos si se produce un problema.
Póngase en contacto con su distribuidor.

Modo operativo

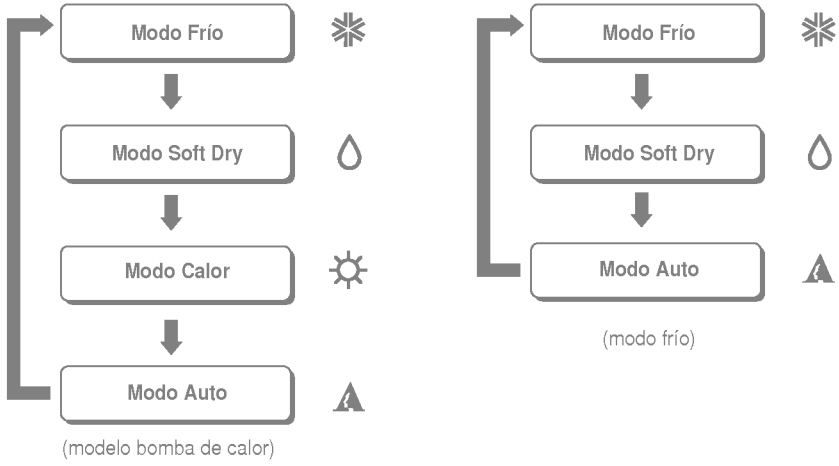

Procedimiento operativo

- 1st** Botón de encendido
- 2nd** Botón de selección de modo operativo
- 3rd** Botón de selección de temperatura de la habitación
- 4th** Botón de selección de velocidad del ventilador interior

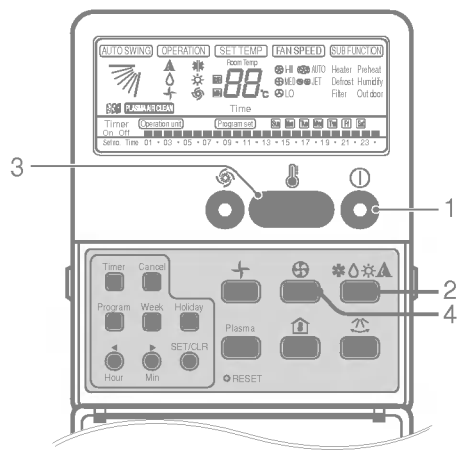

I Funcionamiento de refrigeración

1 Pulse el botón de encendido.



2 Pulse el botón de selección del modo operativo.

Cada vez que se pulsa este botón, se cambia el modo operativo en la dirección de la flecha.

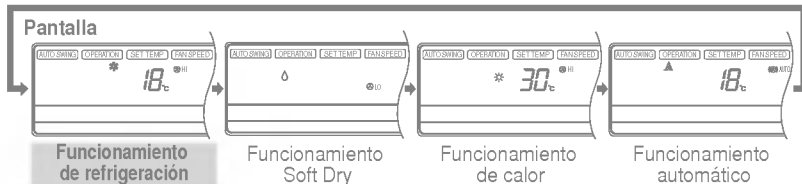

3 Seleccione una temperatura inferior a la temperatura de la habitación.

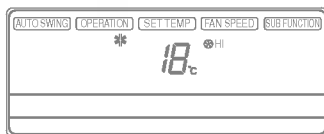

• La temperatura se puede programar entre 18 °C y 30 °C en incrementos de 1 °C.



Para subir la temperatura

Para bajar la temperatura

4 Seleccione la velocidad del ventilador.

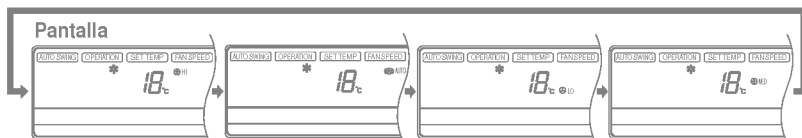

- Seleccione la velocidad del ventilador en cuatro niveles: alto, auto, bajo, medio.
- La pantalla muestra velocidad del ventilador alta.
- Cada vez que se pulsa este botón, se cambia el modo de velocidad del ventilador.

2 Funcionamiento Soft Dry

Este modo deshumidifica sin enfriar en exceso.

- 1** Pulse el botón de encendido.



- 2** Seleccione el funcionamiento Soft Dry.

Cada vez que se pulsa este botón, se cambia el modo operativo en la dirección de la flecha.

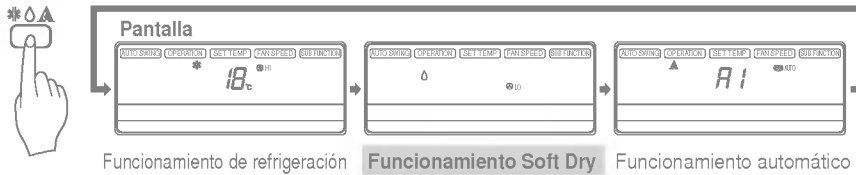
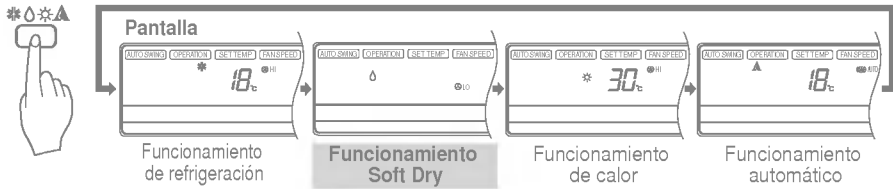

- 3** La velocidad del ventilador interior cambia automáticamente a la velocidad baja y el Control Micom hace imposible cambiar esta velocidad porque es la mejor para el funcionamiento Soft Dry.

3 Funcionamiento de calor (sólo modelo con bomba de calor)

1 Pulse el botón de encendido.



2 Pulse el botón de selección del modo operativo.

Cada vez que se pulsa este botón, se cambia el modo operativo en la dirección de la flecha.

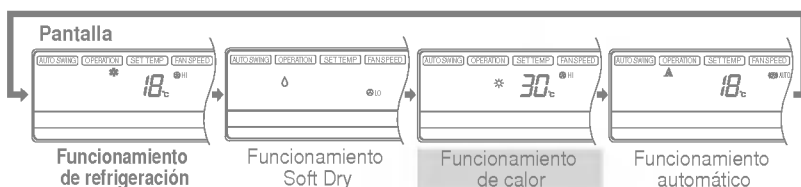

3 Seleccione una temperatura superior a la temperatura de la habitación.

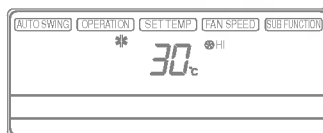

• La temperatura se puede seleccionar entre 16°C y 30°C en incrementos de 1°C.

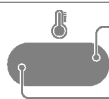

Para subir la temperatura

Para bajar la temperatura

4 Seleccione.

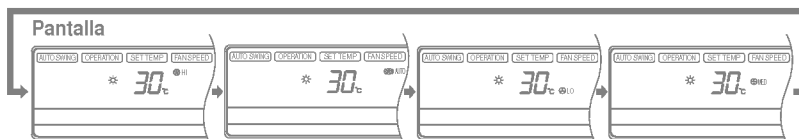

- Seleccione la velocidad del ventilador en cuatro niveles: alto, auto, bajo, medio
- La pantalla muestra la velocidad alta del ventilador.
- Cada vez que se pulsa este botón, se cambia el modo de velocidad del ventilador.

5 El aire acondicionado está configurado para el control de puesta en marcha en calor, para no descargar el aire frío durante la operación de calentamiento. En estos momentos, el panel de mandos indica PREHEAT (precalentar).

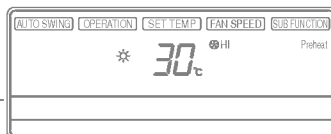

6 Si la temperatura exterior es demasiado baja durante la operación de calentamiento, el aire acondicionado pasa al funcionamiento de desescarche y el panel de mando indica DEFROST (desescarche).

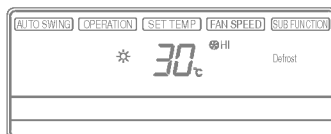

4 Modo de funcionamiento automático (modelo refrigeración)

- 1 Pulse el botón de encendido.



- 2 Para seleccionar **Funcionamiento Automático**, pulse el botón de selección de modo operativo. Cada vez que se pulsa este botón, se cambia el modo operativo en la dirección de la flecha.



- 3 La temperatura y velocidad del ventilador son seleccionadas automáticamente por los controles electrónicos en base a la temperatura real de la habitación. Si desea cambiar la temperatura seleccionada, cierre la puerta del panel de mandos y utilice los botones de selección de temperatura de la habitación. Según el frío o el calor que sienta, deberá seguir pulsando el botón (hasta dos veces). Se cambiará entonces la temperatura seleccionada de la habitación, que se puede fijar en unos valores 2-2 por 1 nivel.

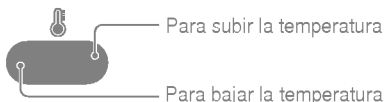
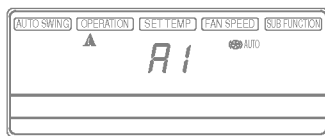

(Esta indicación cambiará al estado de pantalla de modo automático inicial después de 5 segundos.)

Durante el funcionamiento automático

- No puede cambiar la temperatura del ventilador interior. Ya ha sido fijada por la norma Fuzzy.
- Si el sistema no está funcionando según lo deseado, cambie manualmente a otro modo. El sistema no cambiará automáticamente el modo de frío al de calor, o de calor a frío, debe hacerse poniéndolo a cero manualmente.
- Durante el funcionamiento automático, si pulsa el botón de oscilación Chaos, las aletas horizontales oscilarán arriba y abajo automáticamente. Si desea detener la oscilación, pulse de nuevo el botón Chaos.

5 Modo de funcionamiento automático (modelo de bomba de calor)

1 Pulse el botón encendido.



2 Para seleccionar el **Funcionamiento automático**, pulse el botón de selección de modo operativo. Cada vez que se pulsa este botón, se cambia el modo operativo en la dirección de la flecha.



Pantalla de funcionamiento

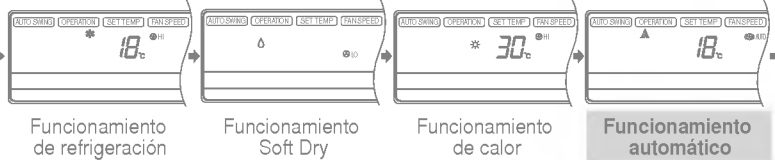

3 Se puede cambiar la temperatura pulsando el botón de selección de temperatura.

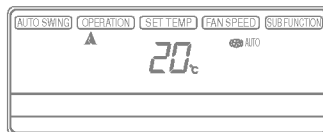

• La temperatura se puede seleccionar dentro de unos valores de 18°C -30°C en intervalos de 1°C.



Para incrementar la temperatura

Para reducir la temperatura

Durante el funcionamiento automático:

- Puede cambiar la velocidad del ventilador interior.
- El sistema cambiará automáticamente del modo de refrigeración al de calor, o de calor a refrigeración, al seleccionar el modo de funcionamiento automático.

6 Modo operativo FAN

1 Pulse el botón de encendido.



2 Pulse el botón de funcionamiento FAN.



3 Cada vez que se pulsa el botón de velocidad FAN, el modo de velocidad del ventilador cambia en la dirección de la flecha.

• Velocidad del ventilador alta.



• Velocidad del ventilador media.



• Velocidad del ventilador baja.



7 Modo de funcionamiento Jet Cool

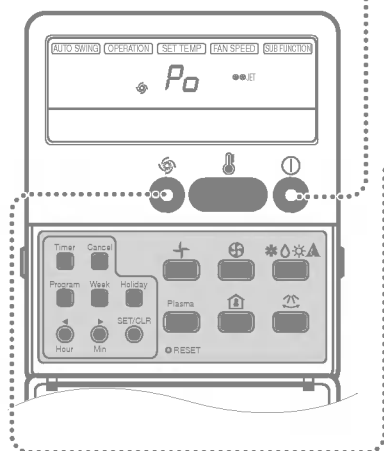

1 Pulse el botón de encendido. La unidad responderá con un pitido.



2 Pulse el botón **Jet Cool** para que la unidad funcione en modo de refrigeración y se seleccionará la velocidad de ventilador súper alta en el modo de refrigeración.



3 Para cancelar el modo **Jet Cool**, pulse de nuevo el botón **Jet Cool** o el botón de velocidad del ventilador o el **botón de selección de temperatura** y el equipo funcionará en velocidad alta del ventilador en el modo de refrigeración.



NOTA

- ❑ Durante la función **Jet Cool**, en cualquier momento, el aire acondicionado se pone en marcha para que la temperatura de la habitación baje automáticamente a 18°C. Se utiliza especialmente para bajar la temperatura de una habitación en el tiempo más breve posible durante los días cálidos de verano. Sin embargo, no se dispone de la función **Jet Cool** en el modo de calor.
- ❑ Para volver al funcionamiento normal desde el modo **Jet Cool**, pulse el botón de selección de modo operativo, la selección de volumen de circulación de aire, el botón de selección o el botón **Jet Cool** de nuevo.

8 Modo Auto Swing

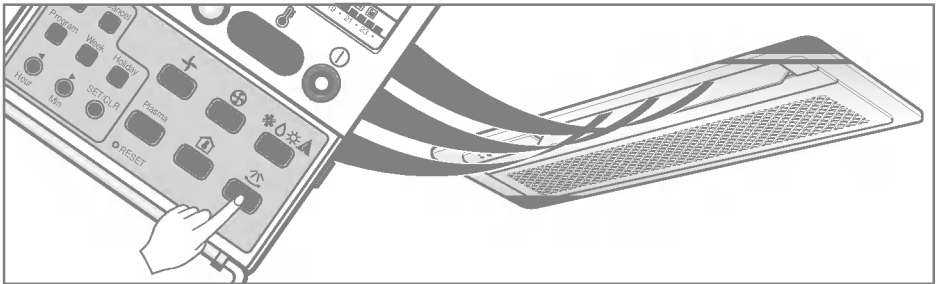

1 Pulse el botón de encendido (confirme que el equipo está funcionando).



2 Pulse el botón Auto Swing y las aletas horizontales oscilarán arriba y abajo.



3 Pulse de nuevo el botón Auto Swing para cancelar este modo de funcionamiento.



9 Función de bloqueo para niños.

Evita que los niños puedan utilizar el aire acondicionado.

Procedimiento operativo

1 Para seleccionar la función de bloqueo para niños

Pulse el botón Timer y el botón Minute Set durante tres segundos. El modo operativo cambiará al bloqueo para niños y se visualizará 'CL' en la pantalla. Al pulsar cualquier botón, el panel de mandos no funcionará y mostrará 'CL' durante 3 segundos. Pero la función de temperatura de la habitación seguirá activa, a pesar de tener activado el bloqueo.

2 Para cancelar la función de bloqueo para niños

Pulse el botón Timer y el botón Minute Set durante tres segundos. El bloqueo quedará cancelado y se visualizará en el panel de mando el modo preseleccionado.

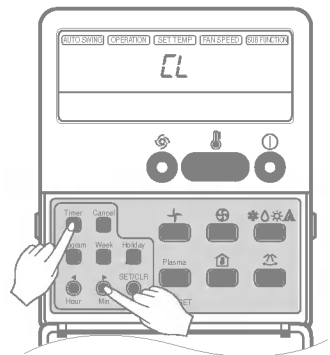

Información de utilidad

Velocidad del ventilador y capacidad de refrigeración
La capacidad de refrigeración indicada en la especificación es el valor con la velocidad del ventilador alta, siendo la capacidad menor con una velocidad de ventilador media o baja. Se recomienda la velocidad alta del ventilador cuando desee enfriar la habitación con rapidez.

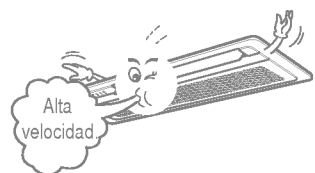

10 Funcionamiento forzado

Cuando no puede utilizarse el panel de mandos, pulse el interruptor 'tact' (funcionamiento forzado) durante 2 segundos. Si desea parar el aire acondicionado, pulse el botón de nuevo. Si se restablece el suministro eléctrico tras un corte en el modo de funcionamiento forzado, las condiciones operativas se establecen automáticamente en el modo inicial.

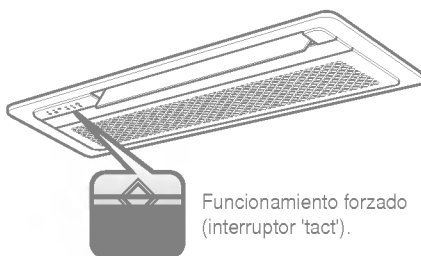

	Modelo refrigeración	Modelo de bomba de calor	
		Temp. hab. > Temp. selecc. -2°C	Temp. hab. < Temp. selecc. -2°C
Modo operativo	Refrigeración	Refrigeración	Calor
Velocidad FAN interior	Alta	Seleccionar disponible	Seleccionar disponible
Selección de temperatura	22°C	Seleccionar disponible	Seleccionar disponible

11 Función Auto Restart

Si se restablece el suministro de corriente tras un corte de energía, el funcionamiento Auto Restart es la función que automáticamente pone el aire acondicionado en las condiciones de funcionamiento anteriores al corte de suministro.

12 Consejos para LED de la señal de Filtro

- 1 Lámpara de la señal de Filtro está ENCENDIDA.
- 2 Si la LED indicador de la lámpara de la señal de filtro está ENCENDIDA, limpiar el filtro.
- 3 Después de limpiar el filtro, presione el botón Time y el botón (◀) del controlador remoto alámbrico al mismo tiempo por tres (3) segundos.

13 Funcionamiento de purificación PLASMA (LT-C1262HL)

- 1 Pulse el botón de encendido. El equipo responderá con un pitido.
- 2 Abra la puerta del panel de mando. Pulse el botón ON/OFF de purificación de aire PLASMA. El equipo se pondrá en marcha cuando pulse el botón y se parará cuando vuelva a pulsarlo.
- 3 Seleccione de nuevo la velocidad del ventilador con la puerta del panel de mandos cerrada. Puede seleccionar la velocidad en cuatro niveles: bajo, medio, alto o auto. Cada vez que se pulsa el botón, cambia el modo de velocidad del ventilador.
 - ※ Funcionamiento de purificación de aire (PLASMA) en el modo de refrigeración, calor o cualquier otro.

Cuidado y mantenimiento

Unidad interior

Rejilla, carcasa y panel de mandos

- Apague el sistema antes de proceder a su limpieza. Utilice un paño suave, limpio y humedecido. No utilice lejía o abrasivos.

NOTA:

Desconecte el aire acondicionado de la red antes de limpiar la unidad interior.

Filtros de aire

Los filtros de aire situados detrás de la rejilla frontal deben comprobarse y limpiarse cada 2 semanas, o con mayor frecuencia si se considera necesario.

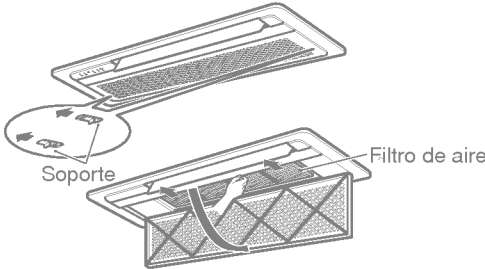

- No utilice los productos siguientes.

- Agua a una temperatura superior a 40 °C. Podría deformar los materiales o decolorarlos.
- Sustancia volátiles. Podrían dañar las superficies del aire acondicionado.

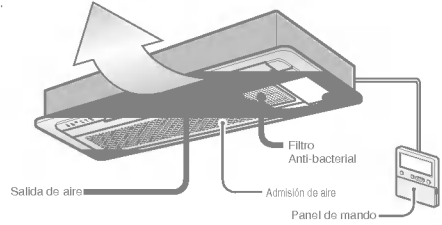

- 1 Suelte los filtros de aire.
 - Sujete la pestaña y tire ligeramente para soltar el filtro.

PRECAUCIÓN

Cuando haya soltado el filtro, no toque las partes metálicas de la unidad interior.

Podrían causarle lesiones.

- 2 Limpie la suciedad del filtro de aire utilizando un aspirador o lavándolo con agua.
 - Si está muy sucio, lávelo con un detergente neutro en agua templada.
 - Si utiliza agua caliente (50 °C o más), puede deformarse.
- 3 Tras lavar el filtro con agua, déjelo secar a la sombra.
 - No exponga el filtro a la luz solar directa o el calor de un fuego para secarlo.
- 4 Instale el filtro de aire.

Unidad exterior

Compruebe con regularidad los serpentines del termostato y las tomas del panel de la unidad exterior. Si están atascadas con suciedad u hollín, deberá solicitar la limpieza profesional con vapor del termostato y las tomas.

NOTA:

Los serpentines atascados o sucios reducirán la eficacia operativa del sistema y se incrementarán los costes operativos.

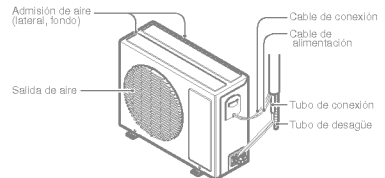

Filtro que purifica (Para 2HL Modelo sólo)

Limpiar

El filtro de PLASMA situado detrás de los filtros de aire debe comprobarse y limpiarse cada 3 meses o con mayor frecuencia si es necesario.

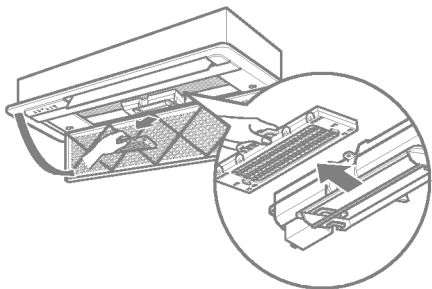

- Después de soltar los filtros de aire, tire ligeramente para desmontar el filtro de PLASMA.
- Sumerja el filtro de PLASMA en agua mezclada con detergente neutro, durante 20-30 minutos.
- Seque el filtro de PLASMA a la sombra durante un día (Es muy importante eliminar completamente la humedad).
- Observe los cortes de las líneas de descarga eléctrica.
- Vuelva a instalar el filtro de PLASMA en su posición original.



Don't touch this PLASMA Filter within 10 seconds after opening the inlet grille, it may cause an electric shock.

Reemplazo

• Período de uso recomendado: Aproximadamente por 2 años

- OAbrir el panel frontal y retirar los filtros de aire.
- Introducir los nuevos filtros purificadores de aire..

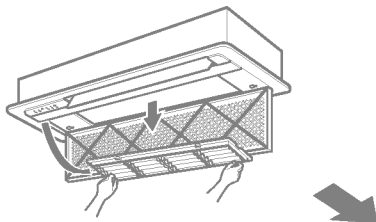

- Retirar los filtros purificadores de aire.
- Volver a introducir los filtros de aire y cerrar el panel frontal.

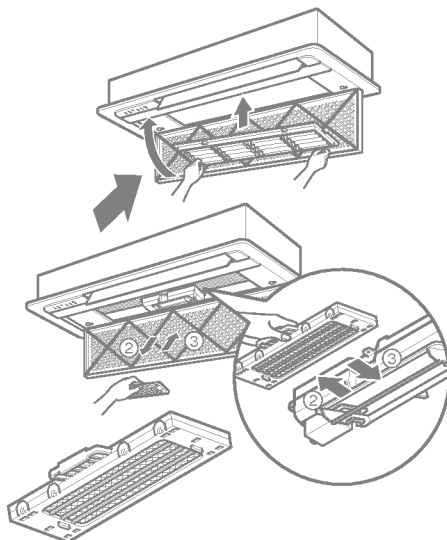

Cuando no vaya a utilizar el aire acondicionado durante un periodo prolongado de tiempo

- 1 Utilice el aire acondicionado en el modo siguiente durante 2 a 3 horas.
 - Tipo de funcionamiento: modo de ventilador.
 - Esto secará las partes internas.

- 2 Desconecte el disyuntor.



PRECAUCIÓN
Desconecte el disyuntor cuando no vaya a usar el aire acondicionado durante un periodo prolongado de tiempo. Puede acumularse suciedad y producirse un incendio.

Información útil

Los filtros de aire y sus facturas de electricidad. Si los filtros de aire se atascan con suciedad, se reducirá la capacidad de refrigeración, y se perderá un 6% de la electricidad utilizada para el funcionamiento del aire acondicionado.

- 1 Limpie el filtro de aire e instálelo en la unidad interior.
(Para su limpieza, consultar página 20)

- 2 Compruebe que la entrada y salida de aire de la unidad interior/exterior no están bloqueadas.

- 3 Compruebe que la toma de tierra está conectada correctamente. Puede conectarse al lateral de la unidad interior.

No es bueno para la salud y se malgasta electricidad.

Evite abrir las puertas y ventanas para que no se caliente el aire de la estancia.

No deje entrar la luz solar directa en la estancia con el aire acondicionado en funcionamiento.

Los bloqueos en los filtros de aire reducen la corriente de aire y los efectos de refrigeración y deshumidificación. Límpielos al menos una vez cada dos semanas.

Ajuste la dirección vertical y horizontal para garantizar una temperatura uniforme en la habitación.

Ya que las ventanas deben permanecer cerradas, es una buena idea abrirlas y ventilar la estancia de vez en cuando.

Antes de llamar al servicio técnico



Consejos para la solución de problemas. Ahorre tiempo y dinero.

Haga las comprobaciones siguientes antes de llamar a un servicio técnico para reparaciones o mantenimiento. Si el fallo de funcionamiento persiste, póngase en contacto con su distribuidor.

<p>Fusible</p> <ul style="list-style-type: none">• Ha cometido algún error en la programación?• Se ha fundido el fusible o se ha desconectado el disyuntor?	<p>Habitación</p> <ul style="list-style-type: none">• Compruebe que no se trata de olor de humedad proveniente de las paredes, alfombras o mobiliario de la habitación.	<p>Condensación</p> <ul style="list-style-type: none">• Se produce condensación cuando la corriente de aire enfría el aire caliente de la habitación.	<p>Protector de mecanismo</p> <ul style="list-style-type: none">• Se trata del protector de mecanismo.• Espere alrededor de tres minutos y al aire acondicionado comenzará a funcionar.
<p>Filtro de aire</p> <ul style="list-style-type: none">• Está seco el filtro de aire?. Consulte las instrucciones de limpieza del filtro de aire. Quizás hacía mucho calor en la habitación cuando se ha puesto en funcionamiento el aire acondicionado. Deje que la habitación se enfríe.• Se ha seleccionado incorrectamente la temperatura?• Están obstruidas las tomas de entrada y salida de la unidad interior?	<p>Sonido</p> <ul style="list-style-type: none">• Para un sonido producido por agua fluyendo<ul style="list-style-type: none">- Se trata del sonido del freón al fluir al interior del aparato de aire acondicionado.• Para un ruido como el de aire comprimido saliendo a la atmósfera<ul style="list-style-type: none">- Se trata del sonido del agua de deshumidificación que se está procesando en el interior del aparato.	<p>Sonido</p> <ul style="list-style-type: none">• Este sonido es generado por la expansión/contracción de la rejilla de entrada, etc, debidas a los cambios de temperatura. <p>Filtro</p> <ul style="list-style-type: none">• Limpiar el filtro, presione el botón Time y el botón (◀) del controlador remoto inalámbrico al mismo tiempo por tres (3) segundos.	<p>Pilas</p> <ul style="list-style-type: none">• Se han agotado las pilas?• Ha colocado las pilas en las direcciones (+) y (-) incorrectas?



LG ESPAÑA, S.A.

**RED DE SERVICIOS
DE ASISTENCIA TECNICA**

AIRE ACONDICIONADO

**POLIGONO INDUSTRIAL, "SECTOR 13", PARCELA 27 A
46190 RIBARROJA DEL TURIA (Valencia)**

TEL. 96 305 05 00

FAX 96 305 05 01



ELECTRO ALTAMIRA, S.A.
C/ ALTAMIRA, 10, BAJO
04005 ALMERIA
TEL. 950 22 01 54

SERVIRAP
C/ ANGEL OCHOTORENA, 11
04005 ALMERIA
TEL. 950 27 40 67

CRUZ Y LATORRE
CENTRAL DE SERVICIOS
C/ UNIVERSIDAD DE
TEXAS, 2
(ESQ. DR. CARRACI)
04005 ALMERIA
TELS. 950 22 43 00 / 22 4

JUAN MANUEL LLORCA
SOLIS
C/ VILLA MARIA, 119
04008 CRUZ DE CARAVACA
ALMERIA
TEL. 950 27 39 57

M.J. RODRIGUEZ
PELEGRIIN, S.L.
C/ CONVENTO, 27, BAJO
04610 CUEVAS DE
ALMANZOR - ALMERIA
TEL. 950 45 65 44

TECNI-HOGAR
C/ TOLOSA LATOUR, 19
11007 CADIZ
TEL. 956 28 10 82

ELECTRONICA
MARCHANTE, S.L.
C/ SIERRA BLANQUILLA, 14
11170 MEDINA SIDONIA
CADIZ
TEL. 956 41 03 03

FRANCISCO JAVIER CABA
NARANJO
PZA. DEL QUERER, 2, BAJO
URB. LAS COLINAS
11205 ALGECIRAS - CADIZ
TEL. 956 66 77 79

SERVITEC
C/ LAS PALOMAS, 9
11406 JEREZ DE FRONTERA
CADIZ
TEL. 956 34 88 78

TECNI-REPUESTOS
REYES, S.L.
AVDA. DE ROTA, 72
11550 CHIPIONA - CADIZ
TEL. 956 37 04 53

DOMEFRI
C/ ESCRITOR HOYOS DE
NORIEGA, 13, BAJO, LOC.
14014 CORDOBA
TEL. 957 43 52 85

ALFREDO GARCIA
GARCIA
C/ PABLO PICASSO, 5
14209 EL PORVERNIR DE LA
IND. - CORDOBA
TEL. 957 57 69 03

REPARACIONES LLERGO
C/ DELFIN PEREZ, 20-B
14400 POZOBLANCO
CORDOBA
TEL. 957 13 07 34

ELECTRONICA SATEC, S.L.
C/ MANUEL MELGAR, 37
14500 PUENTE GENIL
CORDOBA
TEL. 957 60 32 50

ELECTRONICA
GONZALEZ, S.L.
C/ FUENSANTA, 12
14640 VILLA DEL RIO
CORDOBA
TEL. 957 17 63 26

FRILUC
C/ LA ESTRELLA, 1. A. BAJO
14900 LUCENA - CORDOBA
TEL. 957 50 93 03

RELEGRA, S.L.
C/ DR. GOMEZ ROMAN, 5
18012 GRANADA
TEL. 958 27 24 50

TALLERES ESPEJO
C/ MANUEL SANCHEZ, 15
21006 HUELVA
TEL. 959 22 09 04

ISIDRO FERNANDEZ
REYES
C/ LUSITANIA, 27
21400 AYAMONTE - HUELVA
TEL. 959 32 06 35

MANUEL SANCHEZ
CASTILLO
C/ RUIZ ROMERO, 8
23003 JAEN
TEL. 953 22 58 05

SEYGAR
C/ LAS DESCALZAS, 2
23700 LINARES - JAEN
TEL. 953 69 18 20

MANUEL CANTUDO
ORTEGA
C/ QUINTERIA, 4
23740 ANDUJAR - JAEN
TEL. 953 50 29 44

CLIMAIRE PLUS, S.L.
POL. AZUCARERA
C/ GUARO, 4
29004 MALAGA
95 223 98 22

T.R. VIDEOTV
ALAMEDA CAPUCHINOS, 5
29014 MALAGA
TEL. 95 225 91 44

ELECTRO DAVID
C/ LA PAZ, 16 - BAJO
29500 ALORA - MALAGA
TEL. 952 49 88 93

INTERSAT SEVILLA, S.L.
C/ BEETHOVEN, LOCAL 5
41008 SEVILLA
TEL. 95 443 02 26

SERYVEN CANTILLANA,
S.L.
AVDA. DE ANDALUCIA, 37
41320 CANTILLANA
SEVILLA
TEL. 95 573 11 69

ELECTRONICA J.J.
DOMINGUEZ
C/ PRINCIPE DE ASTURIAS, 1
41340 TOCINA - SEVILLA
TEL. 95 472 37 16

REP. ELEC. MARQUEZ
C/ DR. SANCHEZ MALO, 3-A
(LA ALMAZARA)
41400 ECIIJA - SEVILLA
TEL. 95 483 55 75

ELECTRO 93, S.L.
C/ MELLIJA, 3
41700 DOS HERMANAS
SEVILLA
TEL. 95 472 37 16

GONZALEZ INAPANTES, S.L.
C/ BLAS DE OTERO, 26
41730 LAS CABEZAS DE SAN
JUAN - SEVILLA
TEL. 95 587 10 49

SERV. ELECTROD.
GRASAN, S.C.
C/ RAMON Y CAJAL, 59
22006 HUESCA
TEL. 974 22 90 93

S.A.T. TEOFILO
SEBASTIAN PEREZ
C/ SAN MIGUEL, 8 - BAJO
44001 TERUEL
TEL. 978 60 91 19

SERVICIO A.T. MARIO
CASES QUILZ
AVDA. GALAN BERGUA, 1
44600 ALCANIZ - TERUEL
TEL. 978 83 38 51

INSTALACIONES
VILLAGRASA
C/ DOMINGO LOBERA, 6-8
LOCAL
50008 ZARAGOZA
TELS. 976 42 34 63 / 25 5

TAEL
C/ JUSLIBOL, 6-8
50015 ZARAGOZA
TEL. 976 73 67 35

S.TO. JUAN JOSE LAZARO
PLAZA COSTA, 6
50300 CALATAYUD
ZARAGOZA
TEL. 976 88 51 58

SERVITAD
AVDA. CONSTITUCION, 102
33207 GIJON
TEL. 98 538 68 11

A.M.S.A.
C/ ISIDORO ANTILLON, 97
07008 PALMA DE MALLORCA
TEL. 971 37 27 57

TECLURAMI MENORCA,
S.A.L.
C/ PINTOR CALBO, 57
07703 MAHON
TEL. 971 35 28 02

CONSTAN
VIA ROMANA, 15
07800 IBIZA
TEL. 971 30 61 23

BEZANILLA PURAS, S.L.
C/ LOS ESTUDIANTES, S/N.
(FRENTE AL N.º 20)
39006 SANTANDER
TEL. 942 22 00 15

REPARACIONES-CICERO, S.L.
C/ LOS CLAVELES, 1
39796 CICERO
TEL. 942 61 65 30

LAUREANO GARCIA MURCIA
C/ ALCALDE MARTINEZ DE LA
OSSA, 1
02001 ALBACETE
TEL. 967 24 04 31

SOTO ALBACETE, S.L.
C/ PEREZ PASTOR, 80
02004 ALBACETE
TEL. 967 22 01 42

AROCA-OLAYA, S.L.
C/ SAN ANTONIO, 22-BAJO
02640 ALMANSA - ALBACETE
TEL. 967 34 57 96

SATELEC, S.L.
LIBERTAD, 13, LOCAL 1
13003 CIUDAD REAL
TEL. 926 22 01 55

VITTORIANO QUILES PARRA
C/ JOSE RAMON OSORIO, 53
13300 VALDEPENAS
CIUDAD REAL
TEL. 926 32 54 38

TALLERES MARI PAZ
C/ SANTA LUCIA, 17
13500 PUERTOLLANO
CIUDAD REAL
TEL. 926 42 49 50

LUCERON UTRILLA, S.L.
C/ JUAN BAUTISTA CONCEP., 16
13600 ALCAZAR DE SAN JUAN
CIUDAD REAL
TEL. 926 54 28 56

ANGEL RODERO BELLON
C/ ASTURIAS, 26
13700 TOMELLOSO
CIUDAD REAL
TEL. 926 51 52 76

CENTRAL SERVICIOS SM, S.L.
AVDA. REP. ARGENTINA, 5-B
16002 CUENCA
TEL. 969 21 20 20

CAMUÑASE, S.L.
C/ ISABEL I DE CASTILLA, 52
16630 MOTA DEL CUERVO
CUENCA
TEL. 967 18 22 25

S.A.T. FCO. BLANDINO
C/ LAYNA SERRANO, 26
19002 GUADALAJARA
TEL. 949 22 25 46

FRANCISCO RODRIGUEZ HERNANDEZ
C/ GRAL. MOSCARDO
GUZMAN, 22
19004 GUADALAJARA
TELS. 949 21 87 37/8

ELECTROMECANIA VICFRIO
C/ ESPEJO, 13
45164 GALVEZ - TOLEDO
TEL. 925 40 00 79

ELECTRO SERVICE
C/ CALVO SOTELLO, 15
45510 FUENSALIDA
TOLEDO
TEL. 925 73 07 85

REFRIGERACION CASTILLA
C/ SOL, 31
45600 TALAVERA DE LA REINA - TOLEDO
TEL. 925 81 68 79

REPARACIONES ELECTROMATIC
C/ ANGEL DEL ALCAZAR, 52
45600 TALAVERA DE LA REINA - TOLEDO
TEL. 925 80 48 26

ANTONIO SAN SEGUNDO, C.B.
C/ SORIA, 6
05003 AVILA
TEL. 920 22 33 21

ANGEL MORENO
C/ SANTO TORIBIO, 17
09003 BURGOS
TELS. 947 20 37 69 / 20 52

SERVIREZ BURGOS, S.L.
C/ SAN FRANCISCO, 29-B.
09005 BURGOS
TEL. 947 23 09 90

MAYOR TELESERVICIO
C/ ARLAZON, 2
09400 ARANDA DE DUERO
BURGOS
TEL. 947 50 20 94

ENRIQUE GARCIA TENA
C/ SANTA ENGRACIA, 4,
LOCAL 2
24008 LEON
TEL. 987 22 32 39

CASCALLAR
C/ LA PRESA, 2
24010 TROBAJO DEL CAMINO - LEON
TEL. 987 80 18 15

MULTISER
C/ EMBALSES DE BARCENA, 11, 1º D
24400 PONFERRADA - LEON
TEL. 987 41 05 80

MULTISERVICIO PALENCIA, S.L.
C/ CARDENAL CISNEROS, 20
34002 PALENCIA
TEL. 979 72 20 57

MANUEL ALONSO DE MIGUEL
C/ DE LA FUCCIA, 1
37004 SALAMANCA
TEL. 923 22 97 51

JOSE ANDRES OBREGON MATEOS
C/ DOCTOR SANCHEZ, 15
37540 FUENTEGUINALDO
SALAMANCA
TEL. 923 47 14 82

INST. Y ASIST. HNOS. GORDO
C/ MORILLO, 9
40002 SEGOVIA
TEL. 921 43 79 33

JESUS REVUELTO SANCHEZ
C/ SANTO TOME, 9
42004 SORIA
TEL. 975 22 00 85

TEFRISA
C/ MIRLO, 55
47011 VALLADOLID
TEL. 983 29 34 11

ELECTRODOM MONCASA, S.L.
C/ URSICINO ALVAREZ, 10
49011 ZAMORA
TEL. 980 52 95 28

INGENIERIA DE SISTEMAS

C/ PERE IV, 161
08018 BARCELONA
TELS. 93 485 58 56 / 93 4

S.A.T. PARERA
C/ BARRI XIROTA, 1
08186 LLIÇA D'AMUNT
BARCELONA
TEL. 93 841 44 02

ALIGUE, S.L.
C/ SANTIAGO ROSIÑOL, 30
08192 SANT QUIRZE VALLES
BARCELONA
TEL. 93 721 06 41

SERVEI TECNIC FERRER, S.C.P.
C/ SARDA, 37
08203 SABADELL
BARCELONA
TEL. 93 710 51 38

TECNO MAE, S.C.P.
C/ LLIBERTAT, 45-47
08240 MANRESA
BARCELONA
TEL. 93 874 66 08

REP. ELEC. GALVEZ & GALVEZ
RDA. SAN OLEGUER, 9-11
08304 MATARO
BARCELONA
TEL. 93 757 59 39

SERVEI TECNIC JOYMA, S.L.
AVDA. VIRGEN DE MONTSERRAT, 19
08380 MALGRAT DE MAR
SUR GERONA
TEL. 93 765 36 33

S.A.T. JUVENTENY, S.L.
C/ NUEVA, 109
08500 VIC - BARCELONA
TEL. 93 886 20 23

CAN-DO
AVDA. PAISOS CATALANS, 91
08700 IGUALADA
BARCELONA
TEL. 93 803 75 52

SATE-PENEDES, S.L.
C/ BOTERS, 4, LOCAL 2
08720 VILAFRANCA DEL PENEDES - BARCELONA
TEL. 93 890 17 79

TOT SERVEI
C/ SANTA MADRONA, 13
08800 VILANOVA I LA GELTRU - BARCELONA
TEL. 93 893 15 93

VALVERDE, S.C.P.
C/ MONTANA, 16, LOCAL 2
08913 BADALONA
BARCELONA
TEL. 93 398 61 67

ELECTRONICA ALMENTERO
C/ SAN JUAN BOSCO, 34,
LOCAL 2
08915 SANT BOI
BARCELONA
TEL. 93 640 68 04

CLIMADIS, S.L.
C/ AUSIAS MARCH, 111
08915 BADALONA
BARCELONA
TELS. 93 383 89 62 / 46 03

LINEA BLANCA BURGUILLOS, S.L.
C/ SANT FRANCESC XAVIER, 45
08950 ESPLUGUES DE LLOBREGAT - BARCELONA
TEL. 93 371 40 46

IMTEG, S.L.
C/ CAN CALDERS, 8, LOC. 2
LLOBREGAT - BARCELONA
TEL. 93 666 66 98

CATEIC, S.L.
C/ CARMÉ, 40, BAIXOS
17004 GIRONA
TEL. 972 46 91 48

COMSELEC
C/ REC ARNAU, 17, BAJO
17600 FIGUERES - GIRONA
TEL. 972 50 52 16

GARRIGA
C/ SANT JAUME, 30
17844 CORNELLA DE TERRI
GIRONA
TEL. 972 59 43 06

TECNOSERVEI LLEIDA, S.L.
C/ MARAGALL, 4
25003 LLEIDA
TEL. 973 27 06 11

SATEF
AVDA. RAVAL DEL CARMÉ, 12
25300 TARRAGA - LERIDA
TEL. 973 50 08 48

ELECTRODOM. BALAGUER
C/ PARE MANYANET, 23
25620 TREMP - LERIDA
TEL. 973 65 02 57

GERMANS ALEGRET, S.L.
C/ SOLS, 45
25620 TREMP - LERIDA
TEL. 973 65 14 01

ELECTRO-CUPE, S.L.
C/ SIETE, 28, BAJOS DCHA.
43100 BONAVISTA
TARRAGONA
TEL. 977 54 99 85

ELECTRONICA I MULTISERVEIS JIA, S.L.
C/ MONASTIR RIPOLL, 9
43205 REUS - TARRAGONA
TEL. 977 77 55 04

GOMBAU GARCIA, S.L.
C/ MAYOR, 30
43590 JESUS-TORTOSA
TARRAGONA
TEL. 977 50 12 20

INSTALACIONES BILBE, C.B.
C/ MOLL, 65
43784 CORBERA D'EBRE
TARRAGONA
TEL. 977 42 02 92

CATALUÑA (DELEGACION SERVICIO TECNICO)

SR. ALMENTERO
AVDA. ROMA,
ESQ. VILAMARI, 29
BARCELONA
TEL. 93 363 27 10

TECNOGAS CEUTA, C.B.
PI. LA CHIMENEA, NAVE 39
51003 CEUTA
TEL. 956 50 56 43

**COMUNIDAD
VALENCIANA**

JOASA SERVICIOS, S.L.
C/. ESCORPIÓN, 8, LÓC. IZQ.
03006 ALICANTE
TEL. 96 528 73 33

**ANGEL JOSE COMPAÑ
GARCIA**
C/. CUESTA DE LAS
NARICES, 34 - ED. EL PERAL
03590 ALTEA - ALICANTE
TEL. 96 584 36 94

B. AGUILAR
AVDA. ALICANTE, 3
03700 DENTIA - ALICANTE
TEL. 96 578 19 69

**DAVID TORREGROSA
JORDA**
C/. TARRASA, 6, BAJO
03803 ALCÓY - ALICANTE
TEL. 96 533 43 06

VILARSERVI, S.L.
C/. SAN ROQUE, 78
12004 CASTELLÓN
TEL. 964 23 25 55

**VENSAT REPARACIONES,
S.L.**
C/. PINTOR LÓPEZ, 43
12004 CASTELLÓN
TEL. 964 25 55 19

SERVIMART
AVDA. CORTIS
VALENCIANES, 6
12530 BURRIANA
CASTELLÓN
TEL. 964 51 32 05

ESMA, C.B.
C/. ESCUELAS CRISTIANAS, 19

CASTELLÓN
TEL. 964 46 03 08

KELFRI, S.L.
C/. SERPIS, 10, BAJO
46021 VALENCIA
TEL. 96 362 01 62

EFITEC, C.B.
C/. JOSE GROLLO, 14, BAJO
46025 VALENCIA
TEL. 96 346 23 24

J.J. INSTALACIONES
C/. SAN LORENZO, ED. FANI,
LÓCAL 4
46400 CULLERA - VALENCIA
TEL. 96 173 18 86

LAVA-FRED, S.L.
C/. OBISPO GILABERTO
MARTÍ, 5, BAJO
46600 ALZIRA - VALENCIA
TEL. 96 240 49 85

**CLIMAELEC MORAGUES,
S.L.**
C/. BENIARJO, 4
46700 GANDIA - VALENCIA
TEL. 96 286 02 95

FRICO HIGUERAS, S.L.
CTRA. SAN ANTONIO, 17
46920 MISLATA - VALENCIA
TEL. 96 379 77 42

**J. FCO. CALDERON
LONGARES**
C/. MARTIRES, 11
06300 ZAFRA - BADAJOZ
TEL. 924 55 17 64

ELECTRONICA CENTENO
AVDA. DE ZAFRA, BLOQUE I
06310 PUEBLA SAN PEREZ
BADAJOZ
TEL. 924 55 27 03

VIDEOSAT ALJOCHA, S.L.
RONDA DEL VALLE, 16, B.
06480 MONTIÑO
BADAJOZ
TEL. 924 45 33 44

**FLORE MERA SEGADOR,
S.L.**
POL. IND. CAGANCHA, P. 13
06700 VILLANUEVA DE LA
SERENA - BADAJOZ
TEL. 924 84 09 07

ATINSA
C/. STA. RAMONA, 3
06800 MERIDA - BADAJOZ
TEL. 924 31 47 51

ELECTRO-MOVACAVE, S.L.
C/. SANGUINO MICHEL, 42
10002 CACERES
TEL. 927 23 69 09

ELECTRO XABIER
C/. ALFAMBRA, 4
10004 CACERES
TEL. 927 22 02 33

**REP. ELECTROD. PEDRO
FERNANDEZ**
C/. GENARO CAJAL, 23
10300 NAVALMORAL DE LA
MA - CACERES
TEL. 927 53 57 00

**ELECTRODOMESTICOS
ALEMAN**
C/. URBANO GONZALEZ
SERRANO, 85
10300 NAVALMORAL DE LA
MA - CACERES
TEL. 927 53 12 02

**CENTRO TECNICO HERTE,
S.L.**
RONDA DEL SALVADOR, 61
10600 PLASENCIA
CACERES
TEL. 927 41 27 39

ALPO, S.L.
AVDA. PASAJE, 31
15006 LA CORUÑA
TEL. 981 28 08 68

VICTOR SAT, S.L.
C/. ENTRERRIOS, 35
15705 SANTIAGO
LA CORUÑA
TEL. 981 58 43 92

**ELECTRODOMESTICOS
BALEA**
C/. RUA CATASOL, 3
27002 LUGO
TEL. 982 24 10 22

PABLO PENAS
C/. NOSA SRA. DO CARME,
ED. CELTA 70-4 BAJO, 1º A
27880 BURELA - LUGO
TEL. 982 58 14 62

TALLER DIEZ
C/. ERVEDELO, 94
32002 ORENSE
TEL. 988 22 71 83

IMASON, S.L.
C/. LOUREIRO CRESPO, 43
36004 PONTEVEDRA
TEL. 986 84 16 36

SERTELEC
AVDA. FLORIDA, 123
(123 BAJO)
36210 VIGO - PONTEVEDRA
TEL. 986 20 72 53

CAPRI CANARIAS, S.L.
C/. SAO PAULO, 40
35008 LAS PALMAS
TELS. 928 46 35 91 / 46 2

BENITO MUÑOZ PINILLOS
C/. ESCUELAS PIAS, 7, BAJO
26004 LOGROÑO
LA RIOJA
TEL. 941 26 30 88

**REPARACIONES JUAN
DUQUE, S.L.**
RONDA SEGOVIA, 2
28005 MADRID
TEL. 91 365 79 69

MICRO AIRE, S.L.
C/. VÍCTOR DE LA SERNA, 5
28016 MADRID
TELS. 91 413 34 73 / 92

INELSAT, S.L.
C/. PAULINA ODIAGA, 21
28019 MADRID
TELS. 91 472 48 71 / 37

ACORAIR, S.L.
C/. CIUDAD DE FRIAS, 24,
NAVE 64
28021 MADRID
TELS. 91 505 32 28 / 79 73

**CENTRO DE ASISTENCIA
TECNICA CA**
C/. OCAÑA, 92
28047 MADRID
TEL. 91 465 34 76

RELAFRI, S.L.
C/. LA GRANJA, 96
28100 ALCOBENDAS
MADRID
TEL. 91 661 71 70

FRIO Y VOLTIO, S.L.
C/. O. NAVE 37,
POLIGONO EUROPOSITO
28230 LAS ROZAS
MADRID
TEL. 91 640 60 49

**RUBEN LOZANO
CARRACEDO**
C/. SAN NICOLAS, 14
28912 LEGANES - MADRID
TEL. 91 686 33 17

JEYFFER
C/. ZARAGOZA, 19 POST.
28934 MOSTOLES - MADRID
TEL. 91 617 70 13

SERTECSUR
C/. LA PALOMA, 33
28980 PARLA - MADRID
TEL. 91 699 40 10

RED DE SERVICIOS VILLEGA
C/. HERMANOS MIRANDA, 17
52005 MELLILLA
TEL. 95 267 89 91

KELVIFRIO, S.L.
C/. MATEOS, 51
30002 MURCIA
TEL. 968 25 18 28

SAJOYA
C/. CONTINENTAL, 5
30310 LOS DOLORES
CARTAGENA
TEL. 968 53 47 15

LUZ Y SONIDO MARQUEZ
C/. DELGADO GARCES, 2
31500 TUDELA - NAVARRA
TEL. 948 82 28 68

SOGOTZI SERVICIOS, S.L.
C/. ANGLIO VASCO, 3
01002 VITORIA-GASTEIZ
ALAVA
TEL. 945 27 13 33

ALZATEK SERVICIOS
C/. ELIZASU, 12, BAJO (ALZA)
20017 SAN SEBASTIAN
TEL. 943 35 14 93

ERNESTO PEREZ DES
PZA. UNZAGA, 11
20600 EIBAR - GUIPUZCOA
TEL. 943 70 26 97

E.C.E., S.L.
C/. SAGARMINAGA, 9
48004 BILBAO - VIZCAYA
TEL. 94 411 12 29

LACOFRIS, S.L.
C/. KASUNE, 18
48990 GETXO
BILBAO - VIZCAYA
TEL. 94 430 52 00

CENTRAL ASSISTÊNCIA TÉCNICA PORTUGAL

MEGALÂNDIA

Rua Actriz Adelina Fernandes, n.º7-7 A

2795 Linda-a-Velha (Lisboa)

(also MNT SVC)

Telefone 4146480

Fax 4146499

LINHA BRANCA

- ÁLVARO JOSÉ MORAIS

Lugar do Ratiço

Noura 5090 Murça

Tel.059/511117

Fax.059/511117

- RUI VAS,Lda

Quinta da Carriça - Apartado 169

6230 Fundão

Tel.075/776375

Fax.075/776375

- ELECTRO REPARADOURA DA COLINA,Lda.

Rua de São Sebastião,122

4700 Braga

Tel.053/273131

Fax.053/273131

- CLIMALBI - Lúcio Ribeiro Costa,Lda.

Largo São João, Ger.1

6000 Castelo Branco

Tel.072/328449

Fax.072/328449

- SETEL - Soc.Técnica Rep.Electro. Vcnda de Acessórios,Lda.

Rua Silva Tapada,91

4200 Porto

Tel.02/591972

Fax.025506111

- CODELPOR,S A

Estrada Nacional,118 - Km 38

Zona Industrial de Vale Tripeiro,Lote 5

2130 Benavente

Tel.063/519120

Fax.063/519125

- ELECTRMÁQUINAS -

Com.Rcp.Electrodomésticos,Lda.

Rua da Republica - Alagoas

Esgueira 3800 Aveiro

Tel.034/315845

Fax.034/311277

- J.B.Frio,Lda.

Parque Industrial e Tecnológico de Évora

Rua T, Lote 17

7000 Évora

Tel.066/771222

Fax.066/771222

- CENTRO DE ASSIST.TECNICA LEONIDIO B.FIGUEIREDO

Tondelinha - Apatado 113

3510 Viseu

Tel.032/411380

Fax.411380

- JOSÉ GUERREIRO ESTEVAM

Rua Frei Amador Arrais,20

7800 Beja

Tel.084/323460

Fax.084/323460

- EGIFRIO TOSÉ REPARAÇÕES,Lda

Rau Vila Nova de Foz Côa,Lote 13

6300 Guarda

Tel.071/221732

Fax.071/221732

- RICAFRE - Reparações de Electrodomésticos,Lda.

Bairro Mendonça à Penha,11

8000 Faro

Tel.089/863663

Fax.089/864256

- STE - Serviços Técnicos de Electrodomésticos,Lda.

Estrada de Coselhas,71

3000 Coimbra

Tel.039/492750

Fax.039/493088

- FRIO DOMÉSTICO

Zona Industrial Coca Maravilhas,Lote 45

8500 Portimão

Tel.082/417876

Fax.082/416292

Sr. José Neto