



One Box One Cinema

MANUAL DEL PROPIETARIO

MODELO: DW-6512N
(DW-6512N, DWE-630AWE, DWE-615E)



Antes de conectar, operar o ajustar este producto, por favor lea este folleto instructivo completo y detenidamente.



Precauciones de Seguridad



ADVERTENCIA

RIESGO DE CHOQUE ELÉCTRICO - NO ABRIR



ADVERTENCIA: PARA REDUCIR EL RIESGO DE CHOQUE ELÉCTRICO NO RETIRE LA CUBIERTA (O TAPA POSTERIOR). NO HAY PARTES A LAS QUE PUEDA DARLE SERVICIO EN EL INTERIOR ACUDA CON EL SERVICIO TÉCNICO ESPECIALIZADO PARA REPARACIONES



El símbolo del rayo con flecha dentro de un triángulo equilátero sirve para prevenir al usuario sobre la presencia de voltaje peligroso dentro del gabinete del producto que puede ser lo suficientemente alto como para producir un choque eléctrico a las personas.



El signo de exclamación dentro de un triángulo equilátero sirve para prevenir al usuario sobre la existencia de importantes instrucciones sobre el funcionamiento y mantenimiento (servicio) en el material impreso que acompaña al producto.

ADVERTENCIA: NO EXPONGA EL APARATO A LA LLUVIA O HUMEDAD PARA REDUCIR EL RIESGO DE FUEGO O DE DESCARGA ELÉCTRICA.

ATENCIÓN: PARA PREVENIR LAS DESCARGAS ELÉCTRICAS, INTRODUZCA COMPLETAMENTE EL FILO ANCHO DEL CONECTOR CON LA RANURA ANCHA.

ATENCIÓN: PARA EVITAR LAS DESCARGAS ELÉCTRICAS, INTRODUZCA EL FILO MÁS GRANDE DEL CONECTOR EN LA RANURA CORRESPONDIENTE DE LA TOMA Y EMPÚJELO HASTA EL FONDO.

ADVERTENCIA: No instale el producto en un espacio reducido, como una estantería de libros o lugar similar.

CLASS 1 LASER PRODUCT
KLASSE 1 LASER PRODUKT
LUOKAN 1 LASER LAITE
KLASS 1 LASER APPARAT
CLASSE 1 PRODUIT LASER

PRECAUCIÓN:

Este Reproductor de Discos de Video Digitales (DVD) emplea un sistema láser. Para garantizar el uso adecuado de este producto, por favor lea detenidamente este manual del propietario y consérvelo para referencia futura y en caso de que la unidad requiera mantenimiento, contacte a un centro de servicio autorizado en su localidad (vea procedimiento de servicio).

El uso de controles, ajustes o la realización de procedimientos distintos a los especificados en este manual puede traer como consecuencia una exposición peligrosa a la radiación.

Para prevenir la exposición directa al rayo láser, no trate de abrir el gabinete. La radiación láser es visible cuando esta abierto. NO FIJE SU VISTA EN EL RAYO.

PRECAUCIÓN: El aparato debe ser expuesto al agua, gotas o salpicaduras y ningún objeto que contenga líquidos, como floreros, debe ser colocado sobre el aparato.

ADVERTENCIA DE LA FCC: El equipo puede generar o usar energía de radio frecuencia. Los cambios o modificaciones a este equipo puede causar interferencia perjudicial a menos que las modificaciones estén expresamente aprobadas en el manual de instrucciones. El usuario puede perder la capacidad de operar este equipo si se realiza algún cambio o modificación no autorizado.

INFORMACIÓN SOBRE NORMATIVIDAD: Sección 15 de FCC
Este producto ha sido probado y se encontró que cumple con los límites de un dispositivo digital Clase B, de acuerdo con la Sección 15 de las Normas de la FCC. Estos límites están diseñados para proporcionar una protección razonable contra la interferencia perjudicial cuando el producto no es operado en una instalación residencial. Este producto genera, usa y puede irradiar energía de radio frecuencia y si no se instala y se usa de acuerdo con el manual de instrucciones, puede causar interferencia perjudicial a las radio comunicaciones. Sin embargo, no hay garantía alguna de que la interferencia no ocurrirá en una instalación en particular. Si este producto causa interferencia perjudicial a la recepción de radio o televisión, lo que puede determinarse apagando y encendiendo el producto, se recomienda al usuario que trate de corregir la interferencia aplicando una o más de las siguientes medidas:

- Reoriente o reubique la antena receptora.
- Aumente la separación entre el producto y el receptor.
- Conecte el producto en un contacto en un circuito diferente al que está conectado el receptor.
- Consulte con su distribuidor o con un técnico especialista de radio/TV para obtener más ayuda.



Notas sobre los derechos de propiedad:

Está prohibido por ley la copia, difusión, transmisión por cable, reproducir públicamente o renta material con derechos de copia sin contar con el permiso para hacerlo.

Este producto cuenta con la función de protección de copia desarrollada por Macrovision. Las señales de protección de copia se graban en algunos discos. Cuando grabe o reproduzca las imágenes de estos discos en una VCR, aparecerá un ruido en la imagen.

Este producto incorpora tecnología de protección a los derechos de copia que está protegida mediante métodos de ciertas patentes en los EE.UU. y otros derechos de propiedad intelectual de Macrovision Corporation y otros propietarios de los derechos. El uso de esta tecnología de protección de copia debe ser autorizado por Macrovision Corporation y fue diseñado para el uso casero y otros usos limitados para verlo a menos que sea autorizado de otro modo por Macrovision Corporation. Está prohibida la ingeniería de reversa o el desensamblaje.

NÚMERO DE SERIE: El número de serie se encuentra en la parte posterior de esta unidad. Este número es único para esta unidad y no está disponible para otros. Debe escribir aquí la información solicitada y conservar esta guía como un registro permanente de su compra.

Modelo Núm. _____

Núm. Serie. _____

INSTRUCCIONES IMPORTANTES DE SEGURIDAD

PRECAUCIÓN: POR FAVOR LEA Y SIGA TODAS LAS ADVERTENCIAS E INSTRUCCIONES EN ESTE MANUAL DEL PROPIETARIO Y AQUELLAS INDICADAS EN LA UNIDAD. CONSERVE ESTE FOLLETO PARA REFERENCIA FUTURA.

Esta unidad ha sido diseñada y fabricada para garantizar la seguridad personal. El uso inadecuado podría provocar descargas eléctricas o incendios. Las salvaguardas incorporadas en esta unidad lo protegerán si sigue los siguientes procedimientos para la instalación, uso y mantenimiento.

Esta unidad no contiene ninguna parte que pueda ser reparada por el usuario.

NO RETIRE LA CUBIERTA DEL GABINETE, YA QUE PODRÍA EXPONERSE A VOLTAJES PELIGROSOS. ÚNICAMENTE EL PERSONAL CALIFICADO DE SERVICIO PUEDE DAR MANTENIMIENTO Y REPARAR LA UNIDAD.

- 1. Lea estas instrucciones.** - Debe leer todas las instrucciones sobre seguridad y sobre el funcionamiento antes de operar el producto.
- 2. Guarde estas instrucciones.** - Las instrucciones sobre seguridad, operación y uso deben ser conservadas para futura referencia.
- 3. Siga todas las advertencias.** - Debe respetar y apearse a todas las instrucciones de operación y advertencias sobre el uso del producto.
- 4. Siga todas las instrucciones.** - Debe seguir todas las instrucciones sobre operación y uso.
- 5. No utilice este aparato cerca del agua.** - Por ejemplo: cerca de una tina de baño, lavabo, fregadero de cocina, lavadora, en lugares muy húmedos como sótanos, o cerca de albercas y similares.
- 6. Limpie únicamente con un paño seco.** - Desenchufe este producto de la toma de corriente antes de limpiarlo. No utilice líquidos limpiadores.
- 7. No obstruya ninguna salida de ventilación. Instale de acuerdo con las instrucciones del fabricante.** - Las ranuras y aberturas en el gabinete sirven como ventilación y para garantizar la operación confiable del producto y protegerlo del sobrecalentamiento. Las aberturas no deben ser nunca obstruidas colocando el producto sobre una cama, sofá, alfombra o superficies similares. Este producto no debe ser colocado sobre una instalación prefabricada como un librero o estante a menos que tenga ventilación adecuada o se hayan seguido las instrucciones del fabricante al respecto.
- 8. No instale cerca de fuentes de calor como radiadores, registros, estufas u otros aparatos (incluyendo amplificadores) que produzcan calor.**
- 9. Respete el uso del dispositivo de conexión polarizado o la clavija con tierra física. Una clavija polarizada tiene una cuchilla más ancha que la otra. Una clavija con tierra tiene dos cuchillas y una pata de tierra. La cuchilla más ancha o la pata sirven como protección. Si la clavija proporcionada no se ajusta a su contacto, consulte a un electricista para que reemplace la toma.**
- 10. Proteja el cable de corriente para que no caminen sobre de él o quede atorado, particularmente en contactos, en receptáculos y en el punto por donde sale del aparato.**
- 11. Solamente utilice los aditamentos / accesorios especificados por el fabricante.**
- 12. Utilice únicamente con el carro, estante, trípode, ménsula o mesa especificados por el fabricante o que haya sido vendido junto con el aparato. Cuando utilice un carro, tenga cuidado cuando mueva la unidad / carro para evitar accidentes por tropiezos.**
- 13. Desenchufe este aparato durante tormentas de rayos o cuando no vaya a utilizarlo por períodos prolongados.**
- 14. Haga que todo el mantenimiento y servicio sea realizado solamente por personal técnico calificado.**
Se requiere darle servicio cuando el aparato se ha dañado en cualquier forma, como si el cable de corriente o la clavija están dañados, se ha derramado líquido sobre el aparato o han caído objetos dentro de él, cuando ha sido expuesto a lluvia o humedad, no funciona normalmente o sufrió una caída.

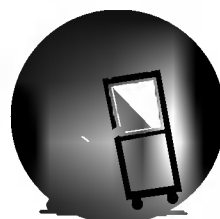

Contenido

Introducción

Precauciones de Seguridad	2
INSTRUCCIONES DE SEGURIDAD IMPORTANTES	3
Contenido	4
Antes de usarse	5-6
Discos reproducibles	5
Precauciones	6
Notas sobre los discos	6
Acerca de los símbolos	6
Panel delantero y pantalla	7
Control remoto	8
Panel trasero	9
Altavoces	10

Preparación

Conexiones	11-13
Conexión a una TV	11
Conexiones de los Altavoces de Canal 2.1	12
Ajuste de Sonido de los Altavoces	12
Conexión a equipo opcional	13
Antes de la operación	14-17
Explicación general	14
Pantalla	14
Configuraciones iniciales	15-17
• Configuración inicial para el funcionamiento general	15
• Idioma	15
• Imagen	15
• Sonido	16
• Otros	16
• Control paterno	17

Operación

Operación con DVD y Video CD	18-20
Reproduciendo un DVD y Video CD	18
Características generales	18
• Moviéndose a otro TÍTULO	18
• Moviéndose a otro CAPÍTULO/PISTA	18
• Cámara lenta	18
• Foto fija y reproducción cuadro por cuadro	19
• Búsqueda	19
• Aleatoria	19
• Repetir	19
• Repetir A-B	19
• Búsqueda por tiempo	19
• Ambiental 3D	19
• Zoom	20
• Búsqueda de marcas	20
Funciones especiales de DVD	20
• Menú Títulos	20
• Menú Disco	20
• Angulo de la cámara	20
• Cambiar el idioma del audio	20
• Subtítulos	20

Operación con CD de audio y discos MP3

Reproducción de un CD de audio y de un disco MP3	21
• Pausa	21
• Moviéndose a otra Pista	21
• Repetir Pista/Todas/Apagado	21
• Búsqueda	21
• Aleatoria	21
• Repetir A-B	21
• Ambiental 3D	21
• Cambiar el canal de audio	21
Reproducción programada	22
Reproducción programada con CD de audio y discos MP3	22
Reproducción programada con CD de video	22
• Repetir pistas programadas	22
• Eliminar una pista de la lista de programa	22
• Eliminar toda la lista de programa	22
Información adicional	23
Memoria de la última configuración	23
Salvapantallas	23
Configuración de modo de video	23
Notas sobre los discos MP3	23

Referencia

Solución de problemas	24
Lista de códigos de idioma	25
Lista de códigos de país	26
Especificación	27

Acerca de los símbolos para instrucciones



 Indica que los riesgos pueden causar daño a la unidad o a otros materiales.

 Indica características especiales de funcionamiento de esta unidad.

 Indica consejos y ayudas para facilitar la tarea.

Antes de usarse

Discos reproducibles

	DVD (disco de 8 cm / 12 cm)
	Video CD (VCD) (disco de 8 cm / 12 cm)
	Audio CD (disco de 8 cm / 12 cm)

Además esta unidad puede reproducir CD-R o CD-RW que contenga pistas de audio o archivos MP3.



Notas

- Dependiendo de las condiciones del equipo de grabación o del disco CR-R/RW, algunos discos CD-R/RW no pueden ser reproducidos en la unidad.
- La unidad no puede reproducir discos CD-R/RW en blanco o que contengan datos con formato distinto al MP3 y CD-DATA.
- No coloque ningún sello o etiqueta en ninguno de los lados de un disco.
- No utilice Cds con formas irregulares (en forma de corazón o octagonales). Podría ocasionar fallas en el funcionamiento.



Notas sobre los DVD y los CD de video

Algunas funciones de reproducción de DVD y video CD han sido intencionalmente modificadas por los fabricantes de software. Dado que esta unidad reproduce DVD y video CD de acuerdo con el contenido de los discos diseñados por el fabricante de software, algunas funciones de la reproducción podrían no estar disponibles o podrían haber más funciones.

Refiérase a las instrucciones que acompañan a sus DVD y video CDs. Algunos DVD comerciales no pueden ser reproducidos en la unidad.

Código de Región del reproductor DVD y discos DVD



Este reproductor de DVD está diseñado y fabricado para reproducir software encodificado de región "4". El código de región en las etiquetas de algunos discos DVD indica que tipo de reproductor puede reproducir esos discos. Esta unidad puede reproducir solamente discos con etiqueta "4" o "TODAS". Si trata de tocar cualquier otro disco, aparecerá el mensaje "Verifique el código de región" en la pantalla de su TV. Algunos discos DVD podrían no tener etiqueta con el código de región aunque su reproducción está prohibida por los límites del área.



Nota sobre los CDs con encodificación DTS

Para evitar un posible daño al sistema de sonido, baje el volumen antes de reproducir dichos discos, ajuste el volumen gradualmente y manténgalo en un nivel bajo. Para disfrutar la reproducción DTS Digital Surround™ (sonido digital ambiental ó DTS-DS), necesita conectar un sistema de decodificación externo de canal 5.1 a la salida digital de la unidad.

Términos relacionados con los discos

Título (sólo en DVD)

El contenido principal de la película o contenido especial adicional o contenido de características especiales adicionales, o álbum de música.

A cada título se le asigna un número de referencia que permite localizarlo fácilmente.

Capítulo (sólo en DVD)

Secciones de una película o una obra musical que son más pequeñas que los títulos.

Un título se compone de uno o varios capítulos. Cada capítulo tiene asignado un número de capítulo, permitiéndole localizar el capítulo que desea.

Dependiendo del disco, podría no haber capítulos grabados en el disco.

Pista (sólo CD de video y CD de audio)

Secciones de una película o una obra musical en un CD de video o en un CD de audio. Cada pista tiene asignado un número, que le permite localizar la pista que desea.

Escena

En un Cd de video con funciones PBC (control de reproducción), las películas en movimiento e imágenes fijas se dividen en secciones llamadas "Escenas". Se muestra cada escena en que le permite localizar la escena que desea.

Una escena se compone de una o varias pistas.

Tipos de CD de video

Existen dos tipos de CD de video:

CD de video equipado con PBC (Versión 2.0)

Las funciones PBC (control de reproducción) le permiten interactuar con el sistema mediante menús, funciones de búsqueda u otras operaciones semejantes a las de las computadoras. Además, las imágenes fijas de alta resolución también pueden ser reproducidas si están incluidas en el disco.

CD de video no equipado con PBC (Versión 1.1)

Opera en la misma forma que el CD de audio, estos discos permiten la reproducción de imágenes de video y sonido, pero no están equipadas con PBC.

Antes de usarse (continua)

Precauciones

Manejo de la unidad

Al embarcar la unidad

La caja y material original del empaque pueden serle de utilidad. Para máxima protección, vuelva a empaçar la unidad como estaba originalmente empacada de fábrica.

Al colocar la unidad

La imagen y sonido de una TV, VCR o radio cercanos pueden distorsionarse durante la reproducción. En este caso coloque la unidad lejos de la TV, VCR o radio, o apague la unidad después de retirar el disco.

Para mantener limpia la superficie

No use líquidos volátiles, como insecticida en aerosol, cerca de la unidad. No deje productos de hule o plástico en contacto con la unidad por períodos prolongados. Dejarán marcas en la superficie.

Limpeza de la unidad

Para limpiar el gabinete

Use un trapo suave y seco. Si las superficies están muy sucias, use un trapo suave ligeramente humedecido con una solución de un detergente suave. No use solventes agresivos como el alcohol, bencina o thinner, ya que podría dañar la superficie de la unidad.

Para obtener una imagen nítida

El reproductor DVD es un dispositivo de precisión de alta tecnología. Si el lente óptico de lectura y las partes móviles de la unidad lectora están sucias o desgastadas, la calidad de la imagen será muy pobre.

Se recomienda la inspección y mantenimiento regular cada 1,000 horas de uso. (Esto depende del ambiente de operación). Para mayores detalles, consulte a su distribuidor local.

Notas sobre los discos

Manejo de los discos

No toque el lado de reproducción del disco. Sostenga el disco por los bordes para que no deje huellas marcadas en la superficie. No adhiera papel o cinta sobre el disco.

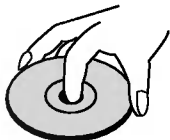

Almacenamiento de los discos

Después de usarlos, guarde los discos en su estuche. No exponga el disco a la luz de sol directa o a fuentes de calor, o los deje dentro del auto estacionado bajo la luz del sol, ya que podría haber un incremento considerable de temperatura en el interior del auto.

Limpeza de los discos

Las huellas y el polvo en el disco pueden provocar una mala calidad en la imagen y distorsión del sonido. Antes de reproducirlo, limpie el disco con un trapo limpio. Limpie desde el centro del disco hacia afuera.



No use solventes fuertes como alcohol, bencina, thinner, limpiadores comerciales o aerosol antiestático que se utilizaba para los viejos discos de vinilo.





Acerca de los símbolos

Acerca del símbolo en pantalla

“” podría aparecer en la pantalla de su TV durante la operación. Este ícono significa que la función explicada en este manual del propietario no está disponible en ese DVD en particular.

Acerca de los símbolos del disco para instrucciones

Una sección cuyo título tiene uno de los siguientes símbolos se aplica solamente al disco representado por el símbolo.

-  DVD
-  CD de video con funciones PBC (control de reproducción).
-  CD de video sin funciones PBC (control de reproducción).
-  CD de audio.
-  Disco MP3.

Panel delantero y pantalla.

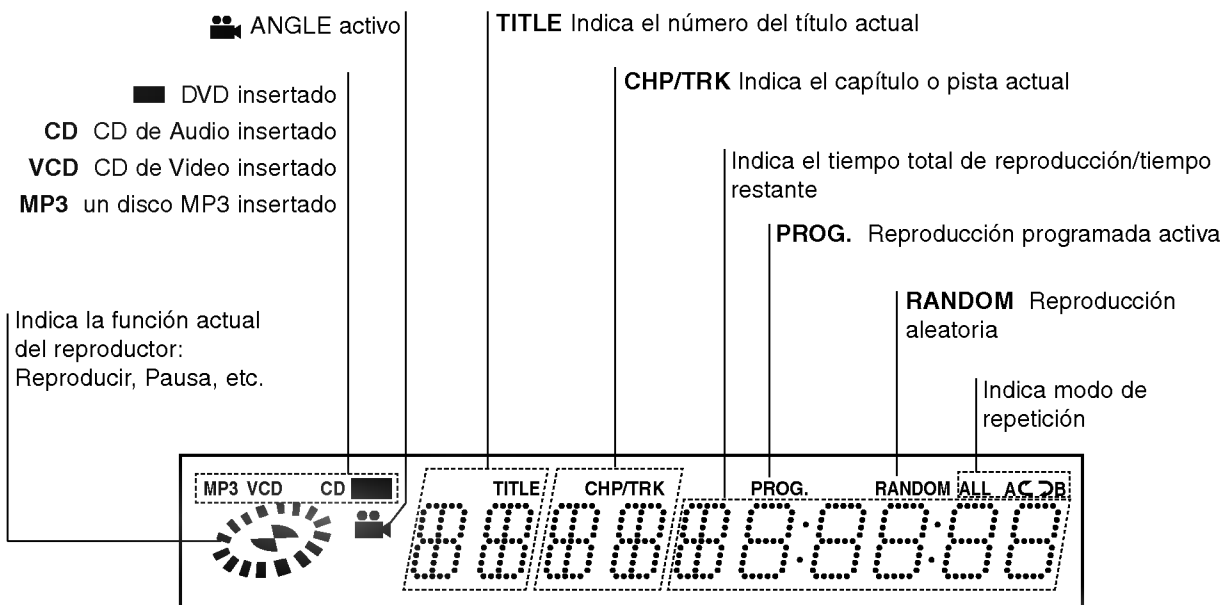
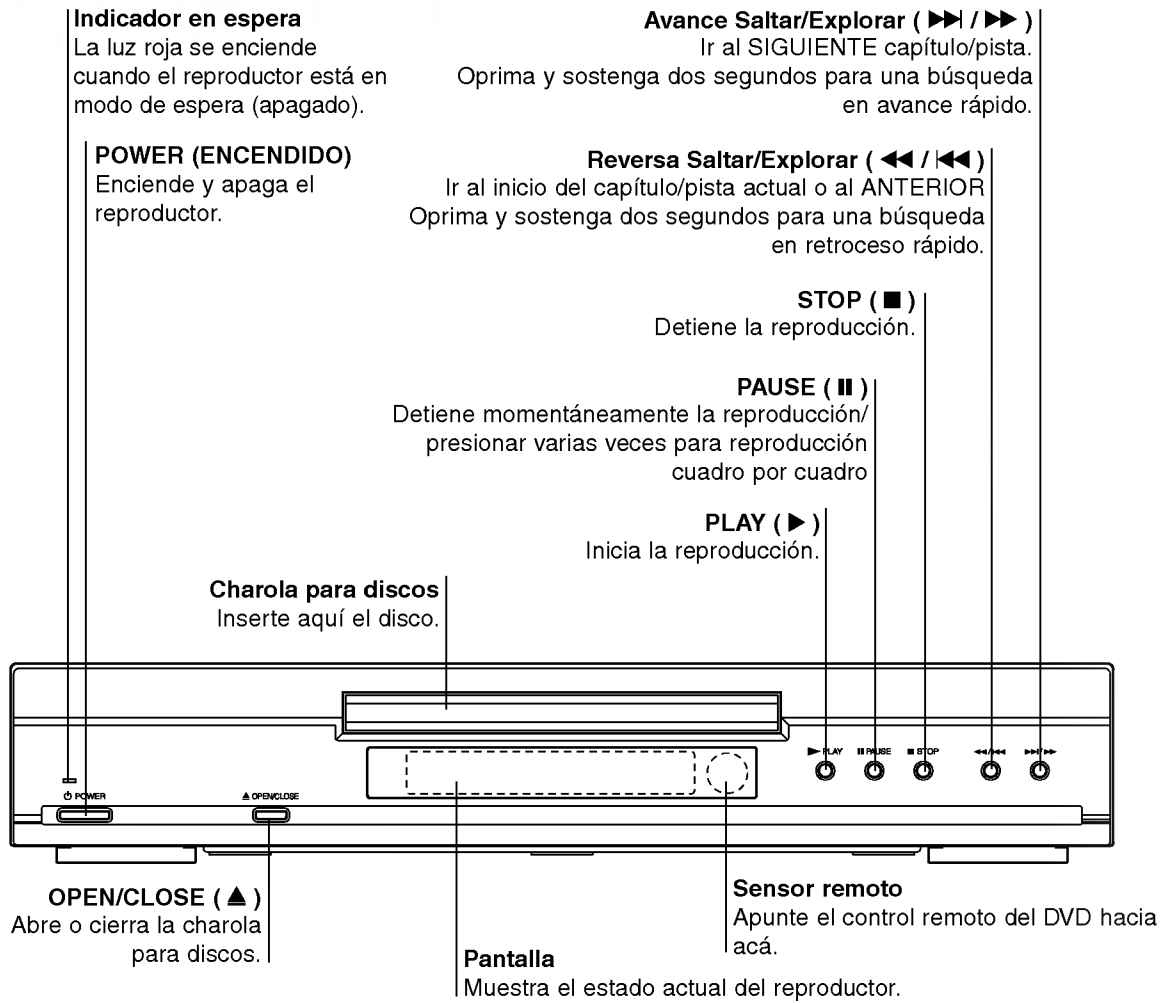

Control remoto

VOLUME +/-
Ajusta el volumen de los altavoces.

POWER (Reproductor de DVD)
Enciende y apaga el reproductor de DVD.

POWER (Subwoofer)
Enciende y apaga el subwoofer.

DISPLAY
Accede a las funciones en pantalla

◀▶▲▼ (izquierda/derecha/ arriba/abajo)
Selecciona un elemento del menú

MENU
Accede al menú en un disco DVD.

PAUSE/STEP (||) •
Detiene momentáneamente la reproducción/presionar varias veces para reproducción cuadro por cuadro.

Retroceso SLOW (◀|) •
Reproducción en retroceso en modo lento.

Avance SLOW (|▶) •
Reproducción en avance en modo lento.

STOP (■) •
Detiene la reproducción.

Botones numéricos 0-9
Selecciona elementos numerados en un menú.

AUDIO •
Selecciona un idioma para el audio (DVD) o un canal de audio (CD).

SUBTITLE •
Selecciona un idioma para los subtítulos.

ANGLE •
Selecciona un ángulo de la cámara en el DVD si está disponible.

SETUP •
Accede o quita el menú de configuración.

MARKER •
Marca cualquier punto durante la reproducción.

SEARCH •
Muestra el menú de BUSQUEDA POR MARCAS.

MUTE (Silencio)
Apaga el sonido del altavoz.

OPEN/CLOSE
Abre o cierra la charola para discos.

NIVEL DEL SUBWOOFER
Ajusta el nivel de sonido del subwoofer.

RETURN
- Sale del menú de configuración.
- Muestra el menú de CD de video con PBC.

SELECT/ENTER
Confirma la selección del menú.

TITLE
Muestra el menú de título del disco si está disponible.

• **Avance SKIP/SCAN (▶▶▶)**
Buscar hacia adelante */ ir al siguiente capítulo o pista.

• **PLAY (▶)**
Inicia la reproducción.

• **Reversa SKIP/SCAN (◀◀◀)**
Buscar hacia atrás*/ir hacia el inicio del capítulo o pista actual o ir al capítulo o pista anterior.

* Presione y sostenga el botón por dos segundos.

PROGRAM
Accede o quita el menú de programación.

CLEAR
Elimina un número de pista en el menú de programa o una marca en el menú de BUSQUEDA POR MARCA.

• **REPEAT**
Repetir el capítulo, pista, título, todo.

• **A-B**
Repetir la secuencia.

• **RANDOM**
Reproduce las pistas en orden aleatorio.

• **ZOOM**
Agranda la imagen de video.

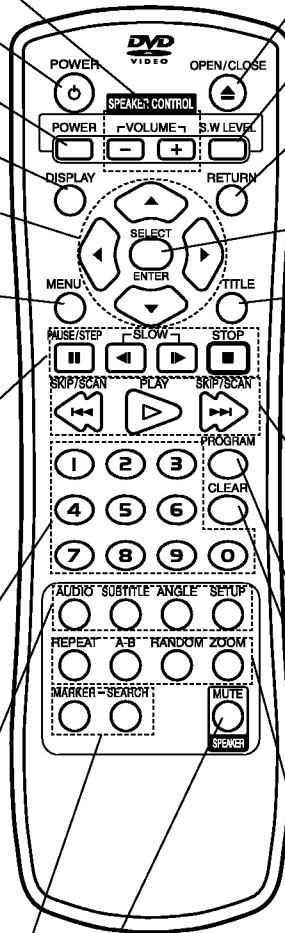

Rango de operación del control remoto

Apunte el control remoto al sensor remoto y oprima los botones.

- **Distancia:** Aproximadamente 7 m (23 ft) hacia el frente del sensor remoto.
- **Angulo:** Cerca de 30° en cada dirección al frente del sensor remoto.



Instalación de las pilas del control remoto

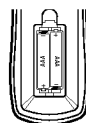

Quite la tapa del compartimento para las pilas por el reverso del control remoto e inserte dos pilas tamaño AAA + y - alineadas correctamente.

⚠ PRECAUCIÓN

No combine batería nuevas y usadas. Nunca combine diferentes tipos de pilas (estándar, alcalina, etc).

Panel trasero

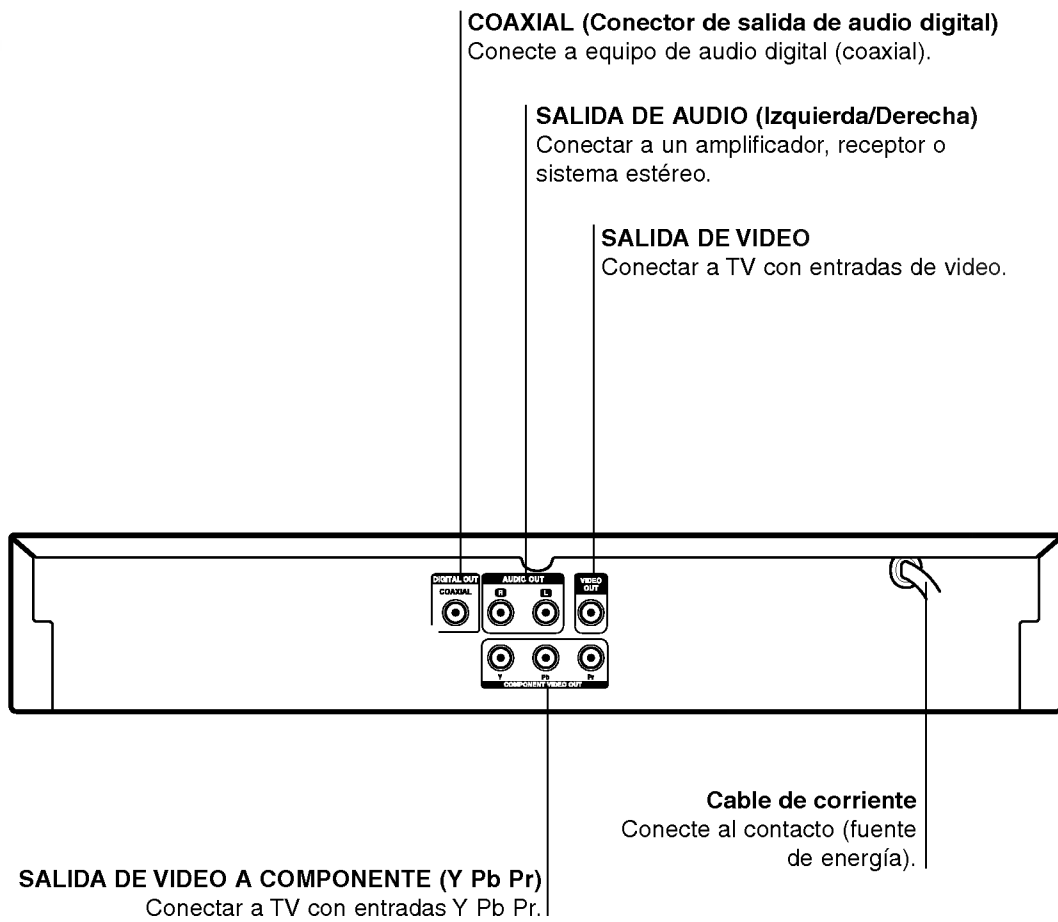

No toque las patas internas del conector en el panel trasero. Una descarga electrostática puede provocar daños permanentes a la unidad.

Altavoces

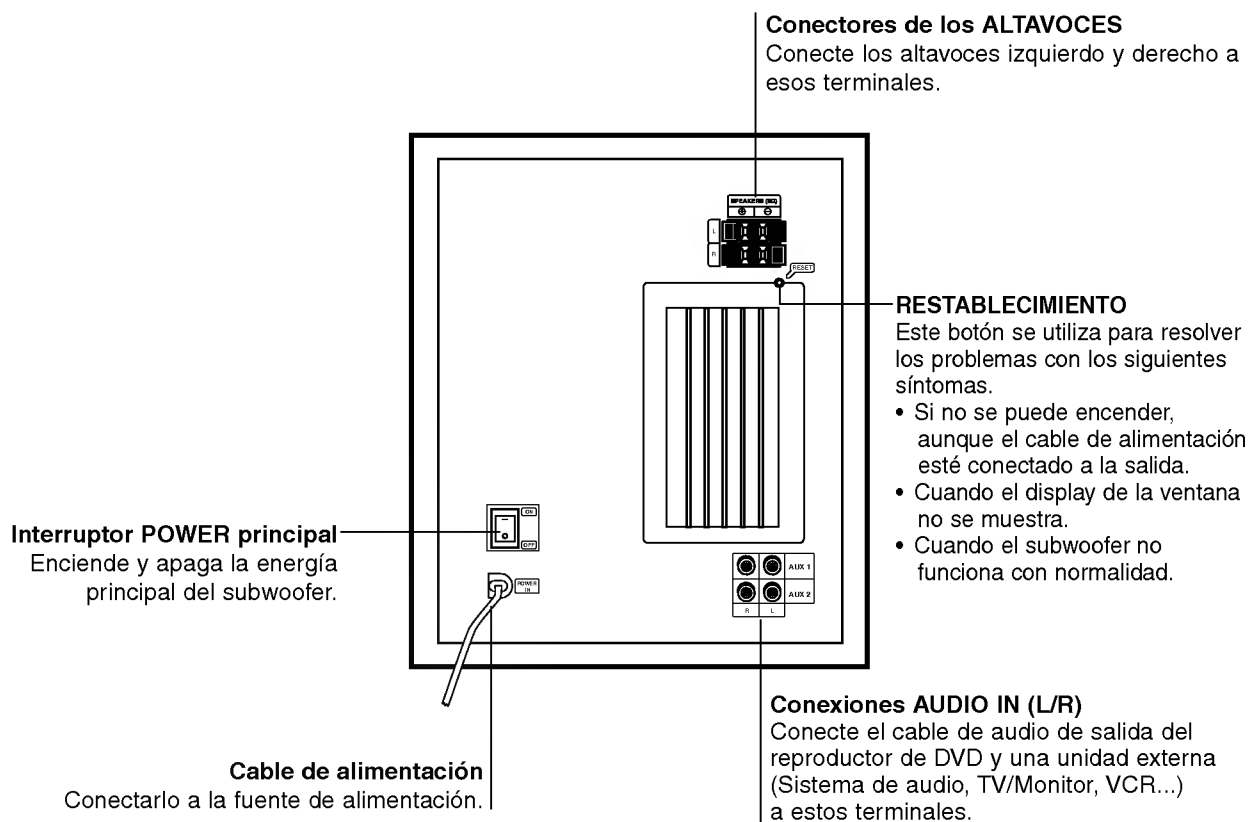
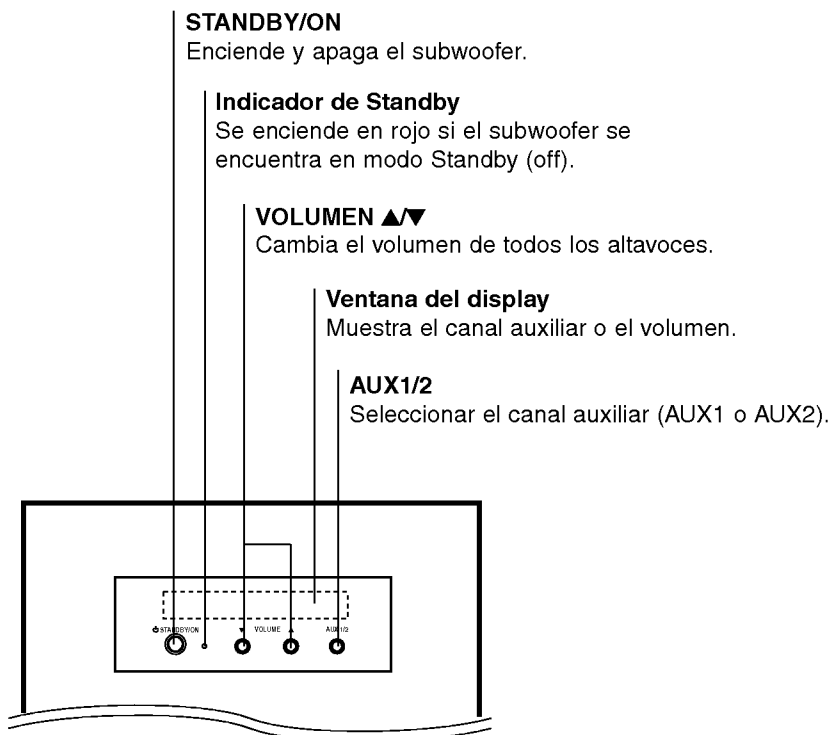

Conexiones

Consejos

- Dependiendo de su TV y de otros equipos que desee conectar, existen varias formas en las que puede conectar el reproductor. Utilice solamente una de las conexiones descritas a continuación.
- Por favor consulte los manuales de su TV, VCR, sistema estéreo y otros aparatos según se requiera para hacer las mejores conexiones.
- Para una mejor reproducción de sonido, conecte las SALIDA DE AUDIO del reproductor al audio de su amplificador, receptor, estéreo o equipo de audio/video. Vea "Conexión de equipo opcional" en la página 11.

PRECAUCIÓN

- Asegúrese de que el reproductor DVD esté conectado directamente a la TV. Sintonice la TV en el canal de entrada de video correcto.
- No conecte la SALIDA DE AUDIO del reproductor DVD a la entrada PHONO (grabadora) de su sistema de audio. No conecte su reproductor DVD a través de su VCR.
- La imagen de DVD podría distorsionarse por el sistema de protección anticopias.

Conexión a una TV

- Haga una de las siguientes conexiones, dependiendo de la capacidad de su equipo actual.

Conexión de video

- 1** Conecte el conector VIDEO OUT del reproductor DVD a video en el conector de la TV usando el cable de video suministrado (**V**).
- 2** Conecte la SALIDA DE AUDIO izquierda y derecha del reproductor de DVD a las entradas de AUDIO izquierda/derecha de la TV usando los cables de audio suministrados (**A**).

Conexión de componente de video (Color Stream®)

- 1** Conecte la SALIDA VIDEO COMPONENTE en el reproductor DVD a la entrada correspondiente en la TV usando el cable Y Pb Pr opcional (**C**).
- 2** Conecte la SALIDA DE AUDIO izquierda y derecha del reproductor DVD a la entrada izquierda/derecha de AUDIO en la TV usando los cables de audio suministrados (**A**).

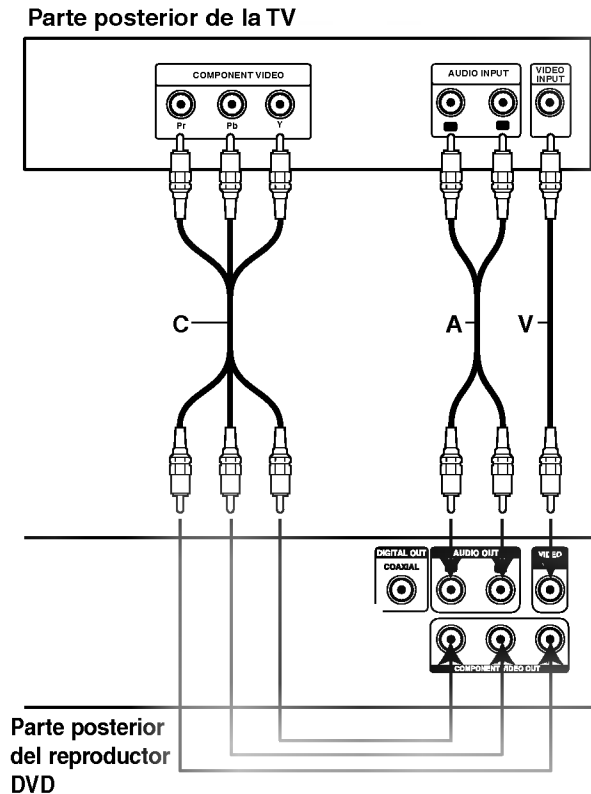

Conexiones (Continuación)

Conexiones de los Altavoces de Canal 2.1

Conexión a un reproductor de DVD

- 1 Conecte las conexiones izquierda y derecha AUDIO OUT del del reproductor de DVD al audio izquierdo y derecho en las conexiones (AUX1) del subwoofer (A).
- 2 Conecte los altavoces mediante los cables de los altavoces suministrados haciendo coincidir los colores de los terminales y estos cables. (L, R).
- 3 Para disfrutar aún más del sonido del reproductor de DVD, pulse AUX1/2 en el subwoofer para seleccionar la fuente del subwoofer en AUX1.

Notas

- Asegúrese de que el cable del altavoz encaja en el terminal adecuado de los componentes:
 - ⊕ a ⊕ y ⊖ a ⊖. Si los cables no se conectan al revés, el sonido se distorsionará y perderá definición.
- Si utiliza los altavoces delanteros como el máximo intervalo de entrada baja, ajuste el volumen con atención para evitar la salida excesiva en los altavoces.
- No desmonte la cubierta delantera de los altavoces.
- El sonido se silencia durante la reproducción de un CD grabado en DTS.

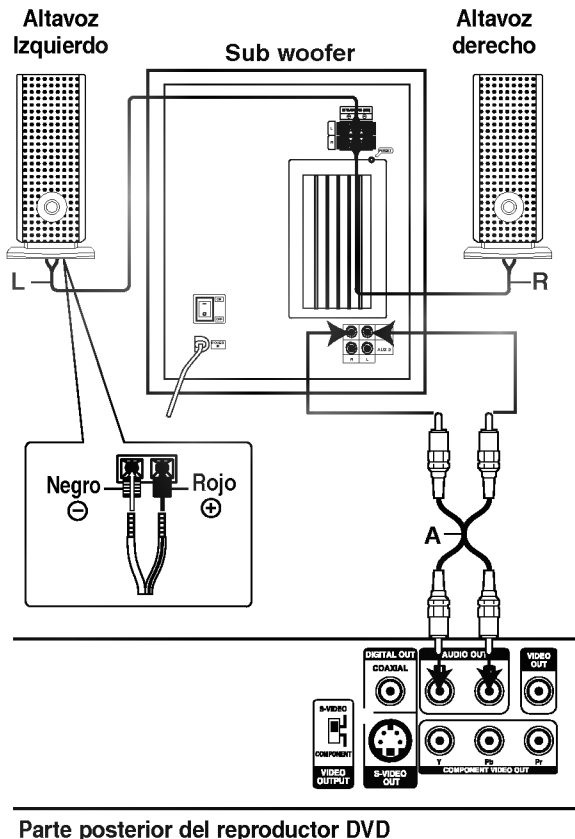

Conexión a un equipo opcional

- 1 Conecte las conexiones izquierda y derecha AUDIO OUT del equipo opcional (VCR, Reproductor de CD, TV, AUDIO, etc.) en las conexiones de audio izquierda y derecha (AUX2) del subwoofer (A).
- 2 Para disfrutar del sonido de un equipo opcional, pulse AUX1/2 en el subwoofer para seleccionar la fuente del subwoofer en AUX2.

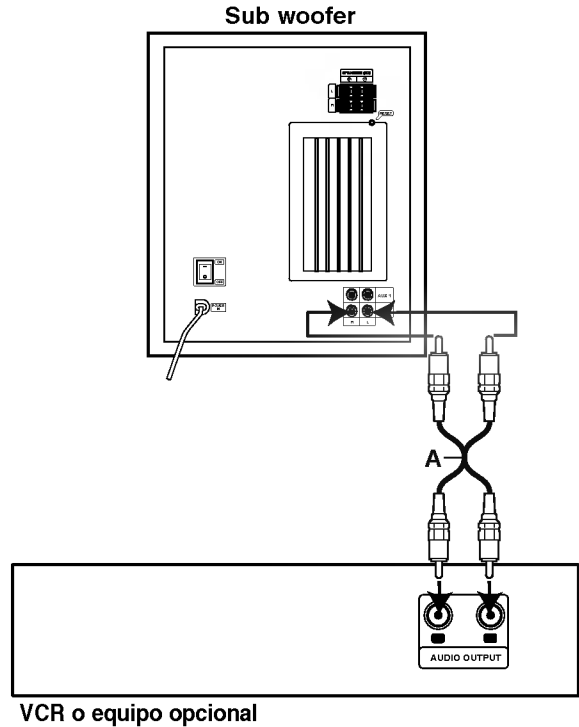

Ajuste de Sonido de los Altavoces

Interruptor POWER (parte trasera del subwoofer)

Al pulsar la parte superior del interruptor de encendido, la unidad se enciende. Al pulsar la parte inferior, la unidad se apagará.

Volumen maestro de los altavoces

Pulse VOLUME ▲/▼ en el subwoofer o bien VOLUME +/- para aumentar o disminuir el nivel de sonido de los altavoces. Pulse MUTE para que el sonido pase a modo de silencio.

Nivel de sonido del subwoofer

Pulse S.W LEVEL y, a continuación, VOLUME ▲/▼ en el subwoofer o bien, pulse VOLUME +/- desde el mando a distancia para aumentar o disminuir el nivel de sonido del subwoofer.

Fuente del subwoofer

Pulse AUX1/2 en el subwoofer para seleccionar el canal auxiliar (AUX1 o AUX2).

Conexiones (Continúa)

Conexión a equipo opcional

Conexión a un amplificador equipado con dos canales de estéreo análogos o Dolby Surround

Conecte las SALIDA DE AUDIO izquierda y derecha en el reproductor DVD a las entradas izquierda y derecha AUDIO en su amplificador, receptor o sistema estéreo, usando los cables de audio suministrados (A).

Conexión de un amplificador equipado con dos canales de estéreo digital (PCM) o a un receptor Audio/Video equipado con un decodificador multicanal (Dolby Digital™, MPEG 2 o DTS)

1 Conecte una de las salidas de AUDIO DIGITAL del reproductor DVD (COAXIAL X) a la entrada correspondiente en su amplificador. Use un cable de audio opcional (coaxial X).

2 Necesitará activar la salida digital del reproductor (Vea "Salida de Audio Digital" en la página 16).

Sonido digital multicanal

Una conexión digital multicanal proporciona la mejor calidad de sonido. Para esto necesitará un receptor de audio/video multicanal que soporte uno o más formatos de su reproductor de DVD (MPEG 2, Dolby Digital y DTS). Compruebe en el manual del receptor y con los logotipos al frente del receptor.



PRECAUCIÓN:

Debido al acuerdo sobre la licencia de DTS, la salida digital deberá estar en SALIDA DIGITAL DTS cuando se seleccione el audio DTS.



Notas

- Si el formato de audio de la salida digital no corresponde con la capacidad de su receptor, el receptor producirá un sonido fuerte y distorsionado o no emitirá ningún sonido.
- El sonido ambiental digital de seis canales mediante conexión digital solamente puede lograrse si su receptor está equipado con decodificador digital multicanal.
- Para ver el formato de audio del DVD actual en la pantalla, presione AUDIO.

Parte posterior del reproductor DVD

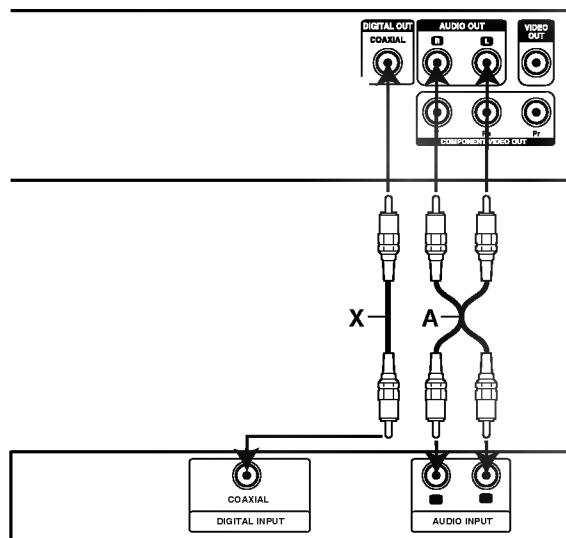

Amplificador (Receptor)

Antes de la operación

Explicación general

Este manual suministra las instrucciones básicas para el funcionamiento del Reproductor de DVD. Algunos DVD requieren operaciones específicas o permiten solamente una operación limitada durante la reproducción. Cuando esto ocurre, aparece un símbolo en la pantalla de la TV, indicando que esa operación no está permitida por el reproductor de DVD o no está disponible en el disco.









Pantalla

El estado general del reproductor se puede mostrar en la pantalla de la TV. Algunos elementos pueden cambiar en el menú.

Operación en pantalla





- 1** Oprima DISPLAY durante la reproducción.
- 2** Presione ▲ o ▼ para seleccionar un elemento. El elemento seleccionado se resaltará.
- 3** Presione ◀ o ▶ para cambiar la configuración de un elemento.
Puede usar los botones numéricos para indicar un número (por ejemplo número de título). Para algunas funciones, presione SELECT/ENTER para ejecutar esta configuración.

Iconos de información temporales

-  Repetir Título
-  Repetir Capítulo
-  Repetir Pista (Video CD no-PBC)
-  Repetir todas las Pistas (Video CD no-PBC)
-  Repetir A-B
-  Repetir apagado
-  Continuar la reproducción desde este punto
-  La acción está prohibida o no está disponible

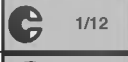
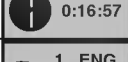
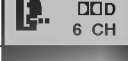
Notas

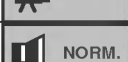
- Algunos discos pueden no contener todas las características mostradas en el siguiente ejemplo de pantalla.
- Si no se presiona ningún botón por 10 segundos, desaparece la pantalla.

Elementos		Función (Presione ▲/▼ para seleccionar el elemento deseado)	Modo de selección
Número de título	 1/3	Muestra el número de título actual y el número total de títulos y salta hasta el número de título deseado.	◀ / ▶, 0 numérico, SELECT/ENTER
Número de capítulo	 1/12	Muestra el número de capítulo actual y el número total de capítulos y salta hasta el número de capítulo deseado.	◀ / ▶, 0 numérico, SELECT/ENTER
Búsqueda por tiempo	 0:16:57	Muestra el tiempo de reproducción en curso y busca el punto directamente por el tiempo transcurrido.	numérico, SELECT/ENTER
Idioma de audio y audio digital Modo de salida	 1 ENG □□□ 6 CH	Muestra el idioma de audio actual, método de encondificación y número de canal, y cambia la configuración.	◀ / ▶
Idioma de subtítulos	 1	Muestra el idioma de subtítulos actual, y cambia la configuración.	◀ / ▶
ÁNGULO	 1/1	Muestra el ángulo actual y el número total, y cambios en el número del ángulo.	◀ / ▶
Sonido	 NORM.	Muestra el modo de sonido actual, y cambia la configuración.	◀ / ▶

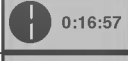
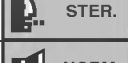
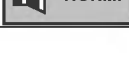
Elementos		Función (Presione ▲/▼ para seleccionar el elemento deseado)	Modo de selección
Número de pista	 1/4	Muestra el número de pista actual y el número total de pistas y el modo PBC encendido y salta hasta el número de pista deseado.	◀ / ▶, 0 numérico, SELECT/ENTER
Tiempo	 0:16:57	Muestra el tiempo transcurrido de reproducción(sólo Display)	-
Canal de audio	 STER.	Muestra el canal de audio, y cambia el canal de audio.	◀ / ▶
Sonido	 NORM.	Muestra el modo de sonido actual, y cambia la configuración.	◀ / ▶

Antes de usarse (continua)

Configuraciones iniciales

Usted puede fijar sus Preferencias Personales en el reproductor.

Configuración inicial para el funcionamiento general

- 1 Presione **SETUP**. Aparece el menú de configuración.



- 2 Presione **▲▼** para seleccionar el elemento deseado. La pantalla mostrará el parámetro actual para el elemento seleccionado, así como los parámetros alternativos.
- 3 Cuando haya seleccionado el elemento deseado presione **▶**, y luego **▲▼** para seleccionar la configuración deseada.
- 4 Presione **SELECT/ENTER** para confirmar su selección. Algunos elementos requieren pasos adicionales.
- 5 Presione **SETUP, RETURN O PLAY** para salir del menú de configuración.

Idioma

Idioma del disco

Seleccione un idioma para el menú del disco, audio y Subtítulos.

Original : Se selecciona el idioma original para el disco.

Otros : Para seleccionar otro idioma, presione los botones numéricos para ingresar el código de 4 dígitos correspondiente con la lista de códigos de idiomas en la página 25. Si escribe un código equivocado, presione **CLEAR**.



Idioma de menú

Seleccione un idioma para el menú de configuración. Este es el menú que verá cuando presione **SETUP**.



Imagen

Aspecto de la TV

4:3 Letterbox: Selecciónelo cuando esté conectada una TV estándar 4:3. Muestra la imagen en el centro con barras negras sobre y debajo de la película.

4:3 Panscan: Selecciónelo cuando esté conectada una TV estándar 4:3. Muestra las imágenes ajustadas al tamaño de su pantalla de TV. Ambos lados de la imagen estarán cortados.

16:9 Wide: Selecciónelo cuando esté conectada una TV ancha 16:9.



Antes de usarse (continua)

Sonido

Salida de Audio Digital

Cada tipo de disco DVD tiene una variedad de opciones para salida de audio. Coloque la salida de audio digital del reproductor de acuerdo con el tipo de sistema de audio que utiliza.

DOLBY DIGITAL/PCM: Seleccione DOLBY DIGITAL/PCM si tiene conectada la SALIDA DIGITAL del reproductor a un decodificador Dolby Digital (o amplificador o a otro equipo con decodificador de Dolby Digital).

Stream/PCM: Seleccione STREAM/PCM si tiene conectada la SALIDA DIGITAL del reproductor a un amplificador o a otro equipo con decodificador DTS, decodificador Dolby Digital o decodificador MPEG.

PCM: Seleccione cuando esté conectado a un amplificador estéreo de dos canales digitales. Las salidas del reproductor de DVD sonará en el formato PCM de dos canales cuando reproduzca un video disco DVD grabado en un sistema de grabación Dolby Digital, MPEG1 o MPEG2.



Frecuencia de muestreo

Para cambiar la configuración de la frecuencia de muestreo, seleccione primero la salida de audio digital como se indica anteriormente. Si su receptor o amplificador NO es capaz de manejar señales de 96kHz, seleccione 48 KHz. Cuando haga su selección, la unidad convertirá automáticamente cualquier señal de 96kHz a 48 kHz para que su sistema puede decodificarla. Si su receptor o amplificador es capaz de manejar señales de 96kHz, seleccione 96 KHz. Cuando hace esta selección, la unidad pasará cada tipo de señal sin mayor procesamiento.

Otros

Puede cambiar los parámetros de configuración de DRC, Vocal y PBC.

- Presione ▲▼ para seleccionar el elemento deseado y presione SELECT/ENTER. La configuración del elemento seleccionado cambia entre Encendido y Apagado.



Control de rango dinámico (DRC)

Con el formato de DVD usted puede escuchar un tema musical en la forma más precisa y realista posible, gracias a la tecnología de audio digital. Sin embargo, quizá quiera disminuir el rango dinámico de la salida de audio (la diferencia entre los sonidos más fuertes y los más débiles). Así, podrá escuchar una película con un menor más bajo sin perder la nitidez del sonido. Coloque DRC en On (Encendido) para este efecto.

Vocal

Seleccione Encendido para Vocal solamente cuando esté reproduciendo un DVD karaoke multicanal. Los canales de karaoke en el disco se mezclarán con el sonido normal estéreo.

PBC

Coloque el control de reproducción (PBC) en encendido o apagado.

On: Video CD con PBC se reproducen de acuerdo con PBC.

Off: Los videos CD con PBC se reproducen como CD de audio.

Antes de usarse (continua)

Control paterno

Indice

Las películas en DVD pueden contener escenas no aptas para menores de edad. Por ello, los discos pueden contener información sobre Control paterno que aplique al disco completo o a ciertas escenas en el disco. Estas escenas están clasificadas del 1 al 8, y alternativamente, hay disponibles escenas más adecuadas para su selección en algunos discos. Las clasificaciones dependen de cada país. La función de Control Paterno le permite prevenir que los discos sean reproducidos por sus hijos o que reproduzcan ciertos discos con escenas alternativas.



- 1 Seleccione "Índice" en el menu de configuración usando los botones ▲ y ▼.
- 2 Con "Índice" seleccionada, presione ►.
- 3 Cuando todavía no ha ingresado una contraseña; Ingrese una contraseña de 4 números usando las teclas numéricas para crear un número personal de seguridad de 4 cifras, luego presione SELECT/ENTER. Escriba nuevamente su contraseña de 4 dígitos y presione SELECT/ENTER para verificar.
Cuando ya ha ingresado una contraseña; Ingrese una contraseña de 4 números usando las teclas numéricas para confirmar su número personal de seguridad de 4 cifras, luego presione SELECT/ENTER.
Si comete un error antes de presionar SELECT/ENTER, oprima CLEAR y escriba nuevamente su contraseña.
- 4 Seleccione una clasificación del 1 al 8 usando los botones ▲▼. Uno (1) tiene las menores restricciones de reproducción. Ocho (8) tiene las mayores restricciones de reproducción.
Abrir: Si selecciona Abrir, el Control Paterno no estará activo. El disco se reproducirá por completo.
Clasificaciones 1 a 8: Algunos discos pueden contener escenas no aptas para menores de edad. Si usted selecciona una clasificación para el reproductor todas las escenas de todos los discos con la misma clasificación o menor se reproducirán. Las escenas con mayor clasificación no se reproducirán a menos que esté disponible una escena alternativa en el disco. La alternativa deberá tener la misma clasificación a la señalada por usted o una menor. Si no se encuentra una alternativa adecuada, se detendrá la reproducción. Debe ingresar la contraseña de 4 dígitos o cambiar el nivel de clasificación para poder reproducir el disco.
- 5 Presione SELECT/ENTER para confirmar su selección de clasificación, luego presione CONFIGURACION para salir del menu.

Código de país

Escriba el código del país/área cuyos estándares se usarán para clasificar el disco de video DVD. Consulte la lista en la página 26.



- 1 Seleccione el Ajuste Del Código usando los botones ▲▼ en el menu de configuración.
- 2 Con "Ajuste Del Código" seleccionado, presione ►.
- 3 Siga el paso 3 de "Índice" a la izquierda.
- 4 Seleccione la primera letra usando los botones ▲▼.
- 5 Cambie el curso usando los botones ◀▶ y seleccione la segunda letra usando los botones ▲▼.
- 6 Presione SELECT/ENTER para confirmar su selección de código de país, luego presione CONFIGURACION para salir del menu.

Nota

Se requiere la contraseña de 4 dígitos para confirmar cuando se cambia el código (vea "Cambiar el código de 4 dígitos - a continuación).

Cambiar el código de 4 dígitos

- 1 Siga los pasos 1-2 como se muestra arriba a la izquierda (Índice).
- 2 Ingrese el viejo código, luego presione SELECT/ENTER.
- 3 Selecciona Cambiar usando los botones ▲▼ luego presione SELECT/ENTER.
- 4 Escriba el nuevo código de 4 dígitos, luego presione SELECT/ENTER.
- 5 Escriba exactamente el mismo código por segunda vez y verifique presionando SELECT/ENTER.
- 6 Presione SETUP para salir del menu.

Si olvida su código de 4 dígitos

Si olvida su contraseña, para borrar la contraseña actual siga el siguiente procedimiento.

- 1 Presione SETUP para desplegar el menu de configuración.
- 2 Use las teclas numéricas para ingresar el número de seis dígitos "210499".
Ya está borrada la contraseña de 4 dígitos. Aparece "PCLr" en la pantalla. Este mensaje aparecerá si la charola para disco está cerrada. Permanecerá en la pantalla hasta que use otra función.
- 3 Ingrese un nuevo código como se muestra arriba a la izquierda (Índice).

Operación con DVD y Video CD

Reproduciendo un DVD y Video CD

Para reproducir

- Encienda la TV y seleccione la fuente de entrada de audio conectada al reproductor de DVD.
- Cuando quiera disfrutar el sonido de discos o el sistema de audio, encienda el sistema de audio y seleccione la fuente de entrada conectada al reproductor DVD.

1 Presione OPEN/CLOSE para abrir la charola para discos.

2 Cargue su disco en la charola, con la etiqueta hacia arriba.

Cuando se inserta un DVD de doble lado, asegúrese de que el lado que quiere reproducir este hacia arriba.

3 Presione OPEN/CLOSE para cerrar la charola. LEYENDO aparece en la pantalla de TV y se inicia automáticamente la reproducción. Si no se inicia la reproducción, presione PLAY.

En algunos casos, el menú del disco aparecerá en este lugar.

Cuando se muestra el menú en pantalla

El menú en pantalla se muestra primero después de cargar un DVD o video CD que contiene un menú.



Use los botones ◀ ▶ ▲ ▼ para seleccionar el título/capítulo que quiere ver, luego presione SELECT/ENTER para iniciar la reproducción. Presione TITLE o MENU para regresar al menú en pantalla.



- Use los botones numéricos para seleccionar la pista que desea ver. Presione RETURN para regresar al menú en pantalla.
- La configuración del menu y los procedimientos de operación exactos para usar el menú pueden variar dependiendo del disco. Siga las instrucciones de cada pantalla del menú. Puede configurar también el parámetro PBC a Apagado. Vea la página 16.

Notas

- Si está activo el Control Paterno y el disco no está dentro de las selecciones de clasificación (no autorizado), deberá ingresar el código de 4 dígitos y/o el disco deberá estar autorizado (vea Control Paterno en la página 17).
- Los DVD pueden tener un código de región.
- Su reproductor no reproducirá discos que tenga un código de región diferente al del reproductor. El código de región para este reproductor es 4(cuatro).

Características generales

Nota

A menos que se indique de otro modo, todas las operaciones descritas se basan en el uso del control remoto. Algunas operaciones pueden realizarse usando el menú de configuración.

Moviéndose a otro TÍTULO



Cuando un disco tiene más de un título, puede moverse a otro título como sigue:

- Presione DISPLAY cuando se detenga la reproducción, luego presione el botón numérico (0-9) para seleccionar un número de título.

Moviéndose a otro CAPÍTULO/PISTA



Cuando un título en un disco tiene más de un capítulo o un disco tiene más de una pista, puede moverse a otro capítulo/pista como sigue:

- Presione SKIP/SCAN ◀◀ o ▶▶ brevemente durante la reproducción para seleccionar el siguiente capítulo/pista o para regresar al inicio del capítulo/pista actual.
- Presione SKIP/SCAN ◀◀ dos veces brevemente para ir al capítulo/pista anterior.
- Para ir directamente a cualquier capítulo durante la reproducción de DVD presione DISPLAY. Luego, presione ▲/▼ para seleccionar C (capítulo) (o para un video de CD, seleccione T para pista). Luego ingrese el número de capítulo/pista usando los botones numéricos (0-9).

Nota

Para números de dos dígitos, presione los botones en sucesión rápida.

Cámara lenta

- 1 Presione SLOW ◀◀ o ▶▶ durante la reproducción. El reproductor introducirá el modo SLOW.
- 2 Utilice SLOW ◀◀ o ▶▶ para seleccionar la velocidad requerida: ◀◀ 1/16, ◀◀ 1/8, ◀◀ 1/4 o ◀◀ 1/2 (hacia atrás), o ▶▶ 1/16, ▶▶ 1/8, ▶▶ 1/4 o ▶▶ 1/2 (hacia delante).
- 3 Para salir del modo de movimiento lento, presione PLAY.

Nota

La reproducción en cámara lenta en reversa no aplica para CD de video.

Operación con DVD y Video CD (continua)

Características generales (continua)

Foto fija y reproducción cuadro por cuadro



- 1 Oprima PAUSE/STEP durante la reproducción. El reproductor entrará al modo de PAUSE.
- 2 Puede avanzar la imagen cuadro por cuadro o presionando PAUSE/STEP repetidamente en el control remoto.

Búsqueda



- 1 Oprima y sostenga SKIP/SCAN **I◀◀** o **▶▶I** por cerca de dos segundos durante la reproducción. El reproductor entrará al modo de SEARCH.
- 2 Oprima y sostenga SKIP/SCAN **I◀◀** o **▶▶I** repetidamente para seleccionar la velocidad deseada: **◀◀X2**, **◀◀X4**, **◀◀X16**, **◀◀X100** (en retroceso) o **▶▶X2**, **▶▶X4**, **▶▶X16**, **▶▶X100** (hacia adelante). Con un CD de video cambian las velocidades de búsqueda: **◀◀X2**, **◀◀X4**, **◀◀X8** (en reversa) o **▶▶X2**, **▶▶X4**, **▶▶X8** (hacia adelante).
- 3 Para salir del modo SEARCH, presione PLAY.

Random

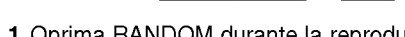

- 1 Oprima RANDOM durante la reproducción o en modo de paro. La unidad inicia automáticamente la Reproducción Aleatoria y aparece "RAND" en la pantalla.
- 2 Para regresar al modo de reproducción normal presione RANDOM hasta que desaparezca "RAND" de la pantalla.



Consejos

Presionando SKIP/SCAN **I◀◀** o **▶▶I** durante la reproducción aleatoria, la unidad selecciona otro título (pista) y continua con la reproducción aleatoria.



Nota

Esta función trabaja solamente con discos karaoke DVD y CD de video sin PBC.

Repetir



Discos de video DVD - Repetir Capítulo/Pista/Apagado

- 1 Para repetir el capítulo que se está reproduciendo actualmente, oprima REPEAT. El icono de Repetir Capítulo aparecerá en la pantalla de TV.
- 2 Para repetir el título que se está reproduciendo actualmente, oprima REPEAT por segunda vez. El icono de Repetir Título aparecerá en la pantalla de TV.
- 3 Para salir del modo de REPEAT, presione REPEAT una tercera vez. El icono de Repetir Apagado aparecerá en la pantalla de TV.

CD de video - Repetir Pista/Todo/Apagado

- 1 Para repetir la pista que se está reproduciendo actualmente, oprima REPEAT. El icono de Repetir Pista aparecerá en la pantalla de TV.
- 2 Para repetir el disco que se está reproduciendo actualmente, oprima REPEAT por segunda vez. El icono de Repetir Todo aparecerá en la pantalla de TV.
- 3 Para salir del modo de REPEAT, presione REPEAT una tercera vez. El icono de Repetir Apagado aparecerá en la pantalla de TV.



Nota

En un CD de video con PBC, debe colocar el PBC en Apagado en el menú de configuración para usar la función Repetir. Vea la página 16.

Repetir A-B



Para repetir una secuencia en un título:

- 1 Presione A-B en el punto de su elección. Aparece una A brevemente en la pantalla de la TV.
- 2 Presione A-B otra vez en el punto de su elección para el final. Aparece A-B brevemente en la pantalla de la TV y se inicia la secuencia de repetición (Aparece REPETICION A-B en la pantalla del reproductor).
- 3 Para cancelar la secuencia, presione A-B.

Búsqueda por tiempo



La función de búsqueda por tiempo le permite iniciar la reproducción en cualquier tiempo en el disco.

- 1 Presione DISPLAY durante la reproducción. Se muestra la pantalla. El cuadro de Búsqueda por Tiempo muestra el tiempo transcurrido de reproducción del disco actual.
- 2 Antes de que pasen 10 segundos, presione **▲/▼** para seleccionar el icono de Búsqueda por Tiempo en la pantalla. Aparece ":-:--:" en el cuadro de búsqueda por tiempo.
- 3 Antes de que pasen 10 segundos, use los botones numéricos para ingresar el tiempo de inicio. Ingrese las horas, minutos y segundos de izquierda a derecha en el cuadro. Si se equivoca con los números, oprima CLEAR para eliminar los números que ha ingresado. Luego ingrese los números correctos.
- 4 Antes de que pasen 10 segundos, presione SELECT/ENTER para confirmar el tiempo de inicio. Se inicia la reproducción en el tiempo seleccionado en el disco. Si ha ingresado un tiempo no válido, la reproducción continuará desde el punto actual.

3D Ambiental



Esta unidad puede producir un efecto de 3D ambiental, que simula la reproducción de audio multicanal desde dos bocinas estéreo convencionales, en lugar de las cinco o más bocinas que normalmente se requieren para escuchar el audio multicanal de un sistema home-theater.

- 1 Presione DISPLAY durante la reproducción.
- 2 Utilice **▲** o **▼** para seleccionar la opción de sonido. The sound option will be highlighted.
- 3 Utilice **◀** o **▶** para seleccionar "3D SUR". Para apagar el efecto 3D Surround, seleccione "NORM".

Operación con DVD y Video CD (continua)

Características generales (continua)

Zoom

La función ZOOM le permite agrandar la imagen de video y moverse a través de la imagen agrandada.

- 1 Presione ZOOM durante la reproducción o pausa para activar la función Zoom.
Si presiona ZOOM repetidamente, el nivel de aumento se incrementa hasta seis veces.
- 2 Use los botones ◀▶/▲▼ para moverse a través de la imagen agrandada.
- 3 Presione CLEAR para regresar al modo de reproducción normal o para regresar a la imagen detenida.



Nota

- La función de zoom podría no funcionar en algunos DVD.
- La función zoom podría no funcionar en escenas multiángulos.

Búsqueda por marcas



Puede iniciar la reproducción desde un punto en la memoria. Se pueden memorizar hasta nueve puntos. Para agregar una marca, siga estos pasos.

- 1 Durante la reproducción de un disco, presione MARKER cuando la reproducción llegue al punto que usted desea agregar a la memoria.
El icono del MARCADOR aparecerá en la pantalla de TV brevemente.
- 2 Repita el paso 1 para agregar hasta 9 puntos de MARKER en un disco.

Para recuperar una escena marcada

- 1 Durante la reproducción de un disco, presione SEARCH.
Aparecerá el menú de SEARCH POR MARCAS en la pantalla.
- 2 Antes de que pasen 10 segundos, presione ◀▶ para seleccionar el número de MARKER que desea recuperarlo.
- 3 Presione SELECT/ENTER.
La reproducción iniciará a partir de la escena marcada.
- 4 Para quitar el menú de SEARCH POR MARCAS, presione SEARCH.

Para borrar una memoria de escena marcada

- 1 Durante la reproducción de un disco, presione SEARCH.
Aparecerá el menú de SEARCH POR MARCAS en la pantalla.
- 2 Presione ◀▶ para seleccionar el número de MARCADOR que desea borrar.
- 3 Presione CLEAR.
El número de MARCADOR se borrará de la lista.
- 4 Repita los pasos 2 y 3 para borrar MARCAS adicionales.
- 5 Para quitar el menú de SEARCH POR MARCAS, presione SEARCH.

Funciones especiales de DVD

Compruebe el contenido de los discos de video DVD: Menús

Los DVD podrían contener menús que le permiten acceder a funciones especiales. Para usar el menú del disco, presione MENU. Luego presione el botón numérico apropiado para seleccionar un elemento. O, use los botones ◀▶/▲▼ para resaltar su selección y luego presione SELECT/ENTER.

Menú Título

- 1 Presione TITLE.
Si el título actual tiene un menú, éste aparecerá en la pantalla. De otro modo, aparecerá el menú del disco.
- 2 El menú puede contener ángulos de cámara, opciones de idiomas de audio y de subtítulos y los capítulos para ese título.
- 3 Para quitar el menú de título, presione nuevamente TITLE.

Menú del Disco

- 1 Presione MENU.
Aparecerá el menú del disco en pantalla.
- 2 Para quitar el menú de disco, presione nuevamente MENU.

Angulo de cámara

Si el disco contiene secuencias grabadas desde diferentes ángulos de la cámara, el icono de ángulo parpadeará en la pantalla. Puede cambiar entonces el ángulo de la cámara si lo desea.

- Presione ANGLE repetidamente durante la reproducción para seleccionar el ángulo deseado.
Aparecerá el número del ángulo actual en la pantalla.

Cambiar el idioma del audio



Presione AUDIO repetidamente durante la reproducción para escuchar la pista de audio en un idioma distinto.

Subtítulos

Presione SUBTITLE repetidamente durante la reproducción para ver las diferentes opciones de idiomas para los subtítulos.



Nota

Si aparece, la función no está disponible en el disco.

Operación con CD de audio y discos MP3

Reproducción de un CD de audio y de un disco MP3

El reproductor de DVD puede reproducir grabaciones en formato MP3 de discos CD-ROM, CD-R y CD-RW. Antes de reproducir grabaciones MP3, lea las notas sobre grabaciones MP3 en la página 23.

- 1 Inserte un disco y cierre la charola.**
El menú aparece en la pantalla de la TV.

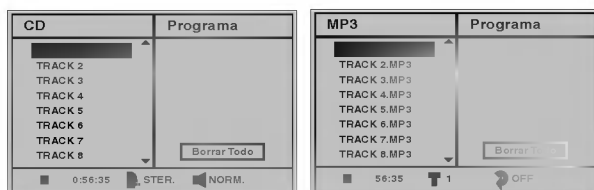

Menú de CD de audio

Menú MP3

- 2 Presione ▲▼ para seleccionar una pista y luego presione PLAY.**

Inicia la reproducción.

Durante la reproducción, aparecerá el tiempo transcurrido de la pista actual en la pantalla.

La reproducción se detendrá al final del disco.

- 3 Para detener la reproducción en cualquier otro momento, presione STOP.**

Pausa

- Oprima PAUSE/STEP durante la reproducción.
- Para continuar con la reproducción, oprima PLAY o presione PAUSE/STEP nuevamente.

Moviéndose a otra Pista

- Presione SKIP/SCAN I◀◀ o ▶▶I brevemente durante la reproducción para ir a la siguiente pista o para regresar al inicio de la pista actual.
- Presione SKIP/SCAN I◀◀ dos veces brevemente para ir a la pista anterior.
- En el caso de un CD de audio, para ir directamente a cualquier pista ingrese el número de pista usando los botones numéricos (0-9) durante la reproducción.

Repetir Pista/Todo/Apagado

- Para repetir la pista que se está reproduciendo actualmente, oprima REPEAT.
El icono de Repetir Pista aparecerá en la pantalla de menú.
- Para repetir todas las pistas de un disco en la unidad, presione REPEAT una segunda vez.
El icono de Repetir Todo aparecerá en la pantalla de menú.
- Para salir del modo de REPEAT, presione REPEAT una tercera vez.
El icono de Repetir Apagado aparecerá en la pantalla de menú.

Buscar

- Oprima y sostenga SKIP/SCAN I◀◀ o ▶▶I por cerca de dos segundos durante la reproducción.
El reproductor entrará al modo de SEARCH.
- Oprima y sostenga SKIP/SCAN I◀◀ o ▶▶I repetidamente para seleccionar la velocidad deseada: ◀◀X2, ◀◀X4, ◀◀X8 (en reversa) o ▶▶X2, ▶▶X4, ▶▶X8 (hacia adelante).
- La velocidad de búsqueda y la dirección se indican en la pantalla de menú.
- Para salir del modo SEARCH, presione PLAY.

Aleatorio

- Oprima RANDOM durante la reproducción o cuando esté detenida la reproducción.
La unidad iniciará automáticamente la reproducción aleatoria y se mostrará RANDOM o "RAND" en la pantalla y en el menú.
- Para regresar al modo de reproducción normal, presione RANDOM repetidamente hasta que desaparezca RANDOM o RAND de la pantalla y del menú.

Repetir A-B

Para repetir una secuencia.

- Durante la reproducción de un disco, presione A-B en el punto de inicio de su elección.
El icono de Repetir y una "A" aparecerá en la pantalla de menú.
- Presione A-B otra vez en el punto de su elección para el final.
El icono de Repetir y "AB" aparecen en la pantalla de menú y se inicia la reproducción de la secuencia en forma repetitiva.
- Para salir de la secuencia y regresar a la reproducción normal, presione A-B otra vez.
El icono de Repetir y APAGADO aparecerá en la pantalla de menú.

3D Ambiental

Esta unidad puede producir un efecto de 3D ambiental, que simula la reproducción de audio multicanal desde dos bocinas estéreo convencionales, en lugar de las cinco o más bocinas que normalmente se requieren para escuchar el audio multicanal de un sistema home-theater.

- Presione DISPLAY durante la reproducción.
- Utilice ◀ o ▶ para seleccionar la opción de sonido.
La opción de sonido aparecerá destacada.
- Utilice ▲ o ▼ para seleccionar "3D SUR".
Para apagar el efecto 3D Surround, seleccione "NORM".

Cambiar el canal de audio

Presione AUDIO repetidamente durante la reproducción para escuchar un canal de audio distinto (ESTEREO, IZQUIERDA o DERECHA).

Reproducción programada

Reproducción programada con CD de audio y discos MP3

El programa le permite guardar sus pistas favoritas para un disco en particular en la memoria del reproductor.

El programa puede contener hasta 32 pistas (CD de audio) o 60 pistas (disco MP3).

1 Inserte un disco y cierre la charola.

El menú aparece en la pantalla de la TV.

2 Presione PROGRAM durante la reproducción o en el modo de paro para entrar al modo de Editar Programa.

La marca [E] aparecerá a la derecha de la palabra Programa del lado derecho de la pantalla de menú.

Nota

Presione PROGRAM para salir del modo de Editar Programa y la marca [E] desaparecerá.

3 Presione ▲/▼ para seleccionar una pista y luego presione SELECT/ENTER para colocar la pista seleccionada en la lista de Programa.

4 Repita el paso 3 para colocar pistas adicionales en la lista de Programa.



Menú de CD de audio

Menú MP3

5 Presione ►.

La pista programada que seleccionó al último está resaltada en la lista de programas.

6 Presione ▲/▼ para seleccionar la pista que quiere reproducir.

Presione TITLE para moverse a la siguiente página. Presione MENU para moverse a la página anterior.

7 Presione PLAY para iniciar.

La reproducción comienza en el orden en que haya programado las para comenzar y en la ventana del visor aparece "PROG".

La reproducción se para después todo de jugar la pista programada pasada en la lista del programa.

Reproducción programada con CD de video

Nota

En un CD de video con PBC, debe colocar el PBC en Apagado en el menú de configuración para usar la función Programar. Vea la página 16.

1 Inserte un CD de video y cierre la charola.

2 Presione PROGRAM mientras la reproducción está detenida.

Aparecerá el menú Programar VCD.

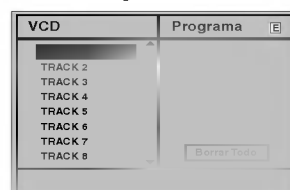

Nota

Presione RETURN o PROGRAM para salir del menú Programa.

3 Siga los pasos 3-7 de "Reproducción programada con un CD de audio o disco MP3" a la izquierda.

Repetir pistas programadas

- Para repetir la pista que se está reproduciendo actualmente, oprima REPEAT. El icono de Repetir Pista aparecerá en la pantalla de menú.
- Para repetir todas las pistas de la lista de programa, presione REPEAT una segunda vez. El icono de Repetir Todo aparecerá en la pantalla de menú.
- Para salir del modo de REPEAT, presione REPEAT una tercera vez. El icono de Repetir Apagado aparecerá en la pantalla de menú.

Eliminar una pista de la lista de programa

- 1 Presione PROGRAM durante la reproducción o en el modo de paro para entrar al modo de Editar Programa. Aparecerá la marca [E].
- 2 Presione ► para moverse a la lista de programa.
- 3 Use ▲/▼ para seleccionar la pista que desea borrar de la lista de programa.
- 4 Presione CLEAR. La pista se borrará de la lista de Programa.

Eliminar toda la lista de programa

- 1 Siga los pasos 1-2 de "Borrar una pista de la lista de programa" anterior.
- 2 Use ▲/▼ para seleccionar "Borrar Todo", luego presione SELECT/ENTER. Se borrará todo el Programa para el disco. Los programas también se borran cuando se retira el disco.

Para restablecer la reproducción normal desde la reproducción programada

Presione y sostenga PROGRAM por 3 segundos hasta que el indicador "PROG" desaparezca de la pantalla.

Información adicional

Memoria de la última configuración

Este reproductor memoriza la última configuración para el último disco que vio. Los parámetros permanecen en memoria aun cuando retire el disco del reproductor o apague el reproductor. Si carga un disco que tiene sus parámetros memorizados, se recuperará la última posición de paro automáticamente.

Notas

- Los parámetros se guardan en memoria para usarse en cualquier momento.
- Este reproductor no memoriza los parámetros de un disco si usted apaga el reproductor antes de comenzar la reproducción.

Salvapantallas

La imagen de salvapantallas aparece cuando deja el reproductor de DVD en modo de paro por cerca de cinco minutos.

Después de que el salvapantallas se ha mostrado por cerca de cinco minutos más, el reproductor de DVD se apagará automáticamente.

Configuración de Modo de Video

- Con ciertos discos, la imagen reproducida puede estar parpadeante o temblorosa o mostrar un patrón de puntos en las líneas rectas. Esto significa que la interpolación vertical o entrelazado no corresponde perfectamente con el disco. En este caso, la calidad de la imagen puede mejorar cambiando en modo de video.
- Para cambiar el modo de video, presione y sostenga DISPLAY unos 3 segundos durante la reproducción del disco. El número de modo de video al que cambió se muestra en la pantalla de la TV. Compruebe si ha mejorado la calidad de video. Puede repetir el procedimiento anterior hasta que obtenga la calidad deseada en la imagen.
- El modo de video cambia;
MODE1 → MODE2 → MODE3 → MODE4 → MODE5 → MODE1
- Si apaga el reproductor, el modo de video regresará a su estado inicial (MODO 1).

Notas sobre los discos MP3

Acerca del MP3

- Un archivo MP3 son datos de audio comprimidos usando MPEG1, el esquema de codificación de 3 archivos para capas de audio. Llamamos "Archivos MP3" a los archivos que tienen la extensión ".mp3".
- El reproductor no puede leer archivos MP3 que tenga una extensión distinta a ".mp3".
- El reproductor no puede leer archivos falsos de MP3 que tenga una extensión ".mp3".

La compatibilidad de discos MP3 con este reproductor está limitada como sigue:

1. Frecuencia de muestreo solamente a 44.1 kHz
2. Tasa de bit dentro de 32 -320 kbps
3. Formato físico del CD-R debe ser "ISO 9660".
4. Si graba archivos MP3 usando software que no pueda crear un SISTEMA DE ARCHIVOS, por ejemplo "Direct CD" y otros, será imposible reproducir los archivos MP3. Por tanto recomendamos que use el "Easy CD Creator", que crea un sistema de archivos ISO 9660.
5. Un disco de una sesión única requiere que haya archivos MP3 en la primera pista. Si no hay un archivo MP3 en la primera pista, no se podrán reproducir archivos MP3. Si desea reproducir archivos MP3, formatee todos los datos en el disco o utilice un nuevo disco.
6. No recomendamos usar discos CD-RW. Por favor utilice solamente discos CD-R terminados.
7. Los nombres de archivos deberán ser de 8 letras o menos y deberán incorporar la extensión ".mp3", de este modo "*****.MP3".
8. No use caracteres especiales como "_?!><+*}{[@]:;V,," etc.
9. El número total de archivos en el disco debe ser menor de 200.
10. Use discos CD-R de 74 minutos (650 M). No use CD-R de software de 80 minutos (700M).

El reproductor DVD requiere que los discos/grabaciones cumplan ciertos estándares técnicos para lograr la calidad óptima de reproducción. Los DVD pregrabados están configurados automáticamente para cumplir con estos estándares. Existen muchos tipo de formatos de discos grabables (incluyendo CD-R que contiene archivos MP3).

Los clientes también deben saber que se requiere permiso para descargar archivos MP3 y música del Internet. Nuestra compañía no tiene derecho a otorgar dicho permiso. El permiso siempre debe buscarse del propietario del derecho de copia.

Solución de problemas

Verifique en la siguiente guía las causas posibles de un problema antes de contactar al servicio técnico.

Síntoma	Causa	Corrección
No hay corriente.	<ul style="list-style-type: none"> ● Está desconectado el cable de alimentación. 	<ul style="list-style-type: none"> ● Conecte el cable al contacto de pared firmemente.
Hay corriente pero el reproductor de DVD no funciona.	<ul style="list-style-type: none"> ● No hay un disco insertado. 	<ul style="list-style-type: none"> ● Inserte un disco (Compruebe que el indicador del DVD o del CD de audio en la pantalla está encendido).
No hay imagen.	<ul style="list-style-type: none"> ● La TV no está configurada para recibir señal de DVD. 	<ul style="list-style-type: none"> ● Seleccione el modo de entrada de video apropiado en la TV para que la imagen del reproductor de DVD aparezca en la pantalla de la TV.
	<ul style="list-style-type: none"> ● El cable de video no está conectado firmemente. 	<ul style="list-style-type: none"> ● Conecte bien el cable de video en las entradas y salidas.
	<ul style="list-style-type: none"> ● La TV no está encendida. 	<ul style="list-style-type: none"> ● Encienda la TV.
No hay sonido.	<ul style="list-style-type: none"> ● El equipo conectado con el cable de audio no está configurado para recibir señal de salida del DVD. 	<ul style="list-style-type: none"> ● Seleccione el modo de entrada correcto del receptor de audio para que pueda escuchar el sonido del reproductor DVD.
	<ul style="list-style-type: none"> ● Los cables de audio no están conectados firmemente. 	<ul style="list-style-type: none"> ● Conecte bien los cables de audio en las entradas y salidas.
	<ul style="list-style-type: none"> ● No está encendido el equipo de audio. 	<ul style="list-style-type: none"> ● Encienda el equipo conectado con el cable de audio.
	<ul style="list-style-type: none"> ● La salida de audio digital está en la posición equivocada. 	<ul style="list-style-type: none"> ● Coloque la salida de audio digital en la posición correcta, luego encienda el reproductor de DVD otra vez presionando ENCENDIDO.
	<ul style="list-style-type: none"> ● Los cables del altavoz no están conectados correctamente. 	<ul style="list-style-type: none"> ● Conéctelos de forma segura.
	<ul style="list-style-type: none"> ● El control de volumen está en 0. 	<ul style="list-style-type: none"> ● Ajuste el volumen a más de 0.
El nivel de sonido es muy bajo.	<ul style="list-style-type: none"> ● Los cables del altavoz no están conectados correctamente. 	<ul style="list-style-type: none"> ● Conéctelos correctamente, es decir L (izquierda) a L, R (derecha) a R.
La calidad de la reproducción es muy pobre.	<ul style="list-style-type: none"> ● El disco está sucio. 	<ul style="list-style-type: none"> ● Limpie el disco.
El reproductor DVD no inicia la reproducción.	<ul style="list-style-type: none"> ● No hay un disco insertado. 	<ul style="list-style-type: none"> ● Inserte un disco. (Compruebe que el indicador del DVD, o de CD de audio en la pantalla del DVD está iluminado.)
	<ul style="list-style-type: none"> ● Se insertó un disco que no se puede reproducir. 	<ul style="list-style-type: none"> ● Inserte un disco reproducible (Compruebe el tipo de disco, sistema de colores y código de región)
	<ul style="list-style-type: none"> ● El disco está colocado cara abajo. 	<ul style="list-style-type: none"> ● Coloque el disco con el lado correcto para arriba.
	<ul style="list-style-type: none"> ● El disco no está colocado dentro de las guías. 	<ul style="list-style-type: none"> ● Coloque el disco correctamente en la charola dentro de las guías.
	<ul style="list-style-type: none"> ● El disco está sucio. 	<ul style="list-style-type: none"> ● Limpie el disco.
	<ul style="list-style-type: none"> ● Está puesto el nivel de clasificación. 	<ul style="list-style-type: none"> ● Cancele la función de Clasificación o cambie el nivel de clasificación.
El control remoto no funciona adecuadamente.	<ul style="list-style-type: none"> ● El control remoto no está apuntando al sensor remoto en el reproductor de DVD. 	<ul style="list-style-type: none"> ● Apunte el control remoto al sensor remoto en el reproductor DVD.
	<ul style="list-style-type: none"> ● El control remoto está muy lejos del reproductor de DVD. 	<ul style="list-style-type: none"> ● Opere el control remoto en un rango no mayor a 7 m. (23 pies).
	<ul style="list-style-type: none"> ● Hay un obstáculo en la trayectoria entre el control remoto y el reproductor de DVD. 	<ul style="list-style-type: none"> ● Retire el obstáculo.
	<ul style="list-style-type: none"> ● Se acabaron las pilas del control remoto. 	<ul style="list-style-type: none"> ● Cambie las pilas por unas nuevas.

Lista de códigos de idioma

Escriba el número de código apropiado para las configuraciones iniciales de "Audio de Disco", "Subtítulo de disco" y/o "Menu de Disco" (Vea página 15).

Código	Idioma	Código	Idioma	Código	Idioma	Código	Idioma
6565	Afar	7079	Farsi	7678	Lingala	8375	Eslovaco
6566	Abjasian	7082	Francés	7679	Laota	8376	Eslovenio
6570	Africano	7089	Friso	7684	Lituano	8377	Samoano
6577	Ameharico	7165	irlandés	7686	Latvio, Letón	8378	Shona
6582	Arabe	7168	Galés	7771	Malasio	8379	Somali
6583	Asamese	7176	Gallego	7773	Maori	8381	Albano
6588	Aymara	7178	Guarani	7775	Macedonio	8382	Serbio
6590	Azerbaijan	7185	Gujarati	7776	Malayo	8385	Sudanés
6665	Bashkir	7265	Hausa	7778	Mongol	8386	Sueco
6669	Bielorruso	7273	Hindi	7779	Moldavio	8387	Swahili
6671	Búlgaro	7282	Croata	7782	Marathi	8465	Tamil
6672	Bihari	7285	Húngaro	7783	Malay	8469	Telugu
6678	Bengali, Bangla	7289	Armenio	7784	Maltés	8471	Tajik
6679	Tibetano	7365	Interlingua	7789	Burmés	8472	Thai
6682	Bretón	7378	Indonesio	7865	Nauru	8473	Tigrinya
6765	Catalán	7383	Islandico	7869	Nepalés	8475	Turki
6779	Corso	7384	Italiano	7876	Holandés	8476	Tagalog
6783	Checo	7387	Hebreo	7879	Noruego	8479	Tonga
6789	Galés	7465	Japonés	7982	Oriya	8482	Turco
6865	Danés	7473	Yiddish	8065	Punjabi	8484	Tatar
6869	Alemán	7487	Javanés	8076	Polaco	8487	Twi
6890	Butanés	7565	Georgiano	8083	Pashto, Pushto	8575	Ucraniano
6976	Griego	7575	Kazakh	8084	Portugués	8582	Urdu
6978	Inglés	7576	Greenlandic	8185	Quechua	8590	Uzbek
6979	Esperanto	7577	Camboyano	8277	Rhaeto-romance	8673	Vietnamés
6983	Español	7578	Kannada	8279	Rumano	8679	Volapük
6984	Estonio	7579	Coreano	8285	Ruso	8779	Wolof
6985	Vasco	7583	Kashmir	8365	Sánscrito	8872	Xhosa
7065	Persa	7585	Kurdo	8368	Sindhi	8979	Yoruba
7073	Finés	7589	Kirghiz	8372	Serbo-croata	9072	Chino
7074	Fiji	7665	Latín	8373	Singalés	9085	Zulu

Lista de códigos de países

Escriba el número de código apropiado para la configuración inicial de "Código de País" (Vea página 17).

Código País	Código País	Código País	Código País
AD Andorra	ER Eritrea	LC Santa Lucía	SC Seychelles
AE Emiratos Árabes Unidos	ES España	LI Liechtenstein	SD Sudán
AF Afganistán	ET Etiopía	LK Sri Lanka	SE Suecia
AG Antigua y Barbuda	FI Finlandia	LR Liberia	SG Singapur
AI Anguila	FJ Islas Fidji	LS Lesotho	SH Santa Helena
AL Albania	FK Islas Malvinas	LT Lituania	SI Eslovenia
AM Armenia	FM Micronesia	LU Luxemburgo	SJ Islas Svalbard y Jan Mayen
AN Antillas Holandesas	FO Islas Feroe	LV Latvia	SK República de Eslovaquia
AO Angola	FR Francia	LY Libia	SL Sierra Leona
AQ Antártida	FX Francia (Territorio Europeo)	MA Marruecos	SM San Marino
AR Argentina	GA Gabón	MC Mónaco	SN Senegal
AS Samoa Americana	GB Gran Bretaña	MD Moldavia	SO Somalia
AT Austria	GD Granada	MG Madagascar	SR Suriname
AU Australia	GE Georgia	MH Islas Marshall	ST Santo Tomé y Príncipe
AW Aruba	GF Guayana Francesa	MK Macedonia	SU Antigua URSS
AZ Azerbaiján	GH Ghana	ML Mali	SV El Salvador
BA Bosnia-Herzegovina	GI Gibraltar	MM Myanmar	SY Siria
BB Barbados	GL Groenlandia	MN Mongolia	SZ Swazilandia
BD Bangladesh	GM Gambia	MO Macau	TC Islas Caicos y Turcos
BE Bélgica	GN Guinea	MP Islas Marianas del Norte	TD Chad
BF Burkina Faso	GP Guadalupe (French)	MQ Martinique (French)	TF Territorios del Sur Francés
BG Bulgaria	GQ Guinea Ecuatorial	MR Mauritania	TG Togo
BH Bahrein	GR Grecia	MS Montserrat	TH Tailandia
BI Burundi	GS S. Georgia y S. Sandwich Bermuda	MT Malta	TJ Tadjikistán
BJ Benin	GT Guatemala	MU Mauricio	TK Tokelau
BM Islas	GU Guam (EEUU)	MV Maldiva	TM Turkmenistán
BN Brunei Darussalam	GW Guinea Bissau	MW Malawi	TN Tunez
BO Bolivia	GY Guyana	MX México	TO Tonga
BR Brasil	HK Hong Kong	MY Malasia	TP Timor del Este
BS Bahamas	HM Islas Heard y McDonald	MZ Mozambique	TR Turquía
BT Bután	HN Honduras	NA Namibia	TT Trinidad y Tobago
BV Isla Bouvet	HR Croacia	NC Nueva Caledonia (Francesa)	TV Tuvalu
BW Botswana	HT Haití	NE Nigeria	TW Taiwán
BY Bielorrusia	HU Hungría	NF Islas Norkfolk	TZ Tanzania
BZ Belice	ID Indonesia	NG Nigeria	UA Ucrania
CA Canadá	IE Irlanda	NL Países Bajos	UG Uganda
CC Islas Cocos (Keeling)	IL Israel	NO Noruega	UK Reino Unido
CF República Africana Central	IN India	NP Nepal	UM Islas periféricas de EEUU menor
CG Congo	IO Territorio del Océano Hindú Británico	NR Nauru	US Estados Unidos
CH Suiza	IQ Iraq	NU Niue	UY Uruguay
CI Costa de Marfil	IR Irán	NZ Nueva Zelanda	UZ Uzbekistán
CK Islas Cook	IS Islandia	OM Omán	VA Estado de la Ciudad del Vaticano
CL Chile	IT Italia	PA Panamá	VC San Vicente y Granadinas
CM Camerún	JM Jamaica	PE Perú	VE Venezuela
CN China	JO Jordán	PF Polinesia (French)	VG Islas Virgin (Británicas)
CO Colombia	JP Japón	PG Papua Nueva Guinea	VI Islas Virgin (EEUU)
CR Costa Rica	KE Kenia	PH Filipinas	VN Vietnam
CS Antigua Checoslovaquia	KG Kirguizistán	PK Paquistán	VU Vanuatu
CU Cuba	KH Cambodia	PL Polonia	WF Islas Wallis y Fortuna
CV Cabo Verde	KI Kiribati	PM San Pedro y Miguelón	WS Samoa
CX Islas Christmas (Islas Navidad)	KM Comoros	PN Isla Pitcaim	YE Yemen
CY Chipre	KN San Kíts y Nevis Angula	PR Puerto Rico	YT Mayotte
CZ República Checa	KP Corea del Norte	PT Portugal	YU Yugoslavia
DE Alemania	KR Corea del Sur	PW Palau	ZA Sudáfrica
DJ Djibouti	KW Kuwait	PY Paraguay	ZM Zambia
DK Dinamarca	KY Islas Caimán	QA Qatar	ZR Zaire
DM Dominica	KZ Kazakistán	RE Reunión (Francesa)	ZW Zimbabwe
DO República Dominicana	LA Laos	RO Rumania	
DZ Algeria	LB Libano	RU Federación Rusa	
EC Ecuador		RW Ruanda	
EE Estonia		SA Arabia Saudí	
EG Egipto		SB Islas Salomón	
EH Sahara Oriental			



Especificación

General

Requerimientos de energía	110-240V~, 50/60Hz
Consumo	14W
Dimensiones (aprox.)	360 x 67 x 248 mm (L x A x A)
Peso (aprox.)	2,5 kg
Temperatura de funcionamiento	5°C a 40°C (41°F a 104°F)
Humedad de funcionamiento	5 % a 90 %

Sistema

Laser	Semiconductor láser, longitud de onda 650 nm
Sistema de señal	NTSC
Frecuencia de respuesta	DVD (PCM 96 kHz): 8 Hz a 44 kHz DVD (PCM 48 kHz): 8 Hz a 22 kHz CD: 8 Hz a 20 kHz
Tasa señal/ruido	Más de 100dB (solo conectores ANALOG OUT)
Distorsión armónica	Menos de 0,008%
Rango dinámico	Más de 100 dB (DVD) Más de 95 dB (CD)

Salidas

VIDEO OUT	1 V (p-p) 75 Ω , sinc, negativa
COMPONENT VIDEO OUT	(Y) 1,0 V (p-p), 75 Ω , sinc, negativa, RCA x 1 (Pb)/(Pr) 0,7 V (p-p), 75 Ω , RCA x 2
Audio output (digital audio)	0,5 V (p-p), 75 Ω , RCA x 1
Audio output (analog audio)	2,0 Vrms (1 KHz, 0 dB), 330 Ω , RCA (L, R) x 1

Altavoces

	Active el subwoofer	Altavoces derecho e izquierdo
Requisitos de alimentación	120V~, 60Hz	-
Salida de energía	30W	15W + 15W
Consumo de energía	50W	-
Entradas	AUX 1, AUX 2	-
Tipo	1 Vía 1 Altavoz	2 Vías 2 Altavoces
Impedancia	4 Ω	8 Ω
Relación señal-ruido	Más de 80 dB	Más de 80 dB
Respuesta de frecuencia	45 - 180 Hz	200 - 20.000 Hz
Nivel de presión de sonido	82 dB/W (1m)	83 dB/W (1m)
Intervalo de entrada de potencia	30 W	15 W
Potencia de entrada máxima	60 W	30 W
Dimensiones netas (Ancho X Profundidad X Altura)	230 x 315 x 272 mm	126 x 311 x 142,5 mm
Peso neto	6,20 kg	0,8 kg

Accesorios

Cable de video	.1
Cable de audio	.2
Cable del altavoz	.2
Control remoto	.1
Pilas	.2

- El diseño y las especificaciones están sujetas a cambios sin previo aviso.

Fabricado bajo licencia de Dolby Laboratories. "Dolby" y el símbolo de la doble D son marcas registradas de Dolby Laboratories. Obras confidenciales no publicadas. Derechos de copia 1992-1997 Dolby Laboratories. Todos los derechos reservados.

"DTS" y "DTS Digital Out" son marcas registradas de Digital Theater Systems, Inc.

POLIZA DE GARANTIA

LG Electronics México, S.A. de C.V. GARANTIZA LAS REPRODUCTOR DE CD Y DVD **LG** POR EL TERMINO DE UN AÑO EN TODAS SUS PARTES Y MANO DE OBRA, CONTRA CUALQUIER DEFECTO DE FABRICACION A PARTIR DE LA FECHA DE ENTREGA DEL PRODUCTO BAJO LAS SIGUIENTES

CONDICIONES

- 1.- PARA HACER EFECTIVA ESTA GARANTIA ES NECESARIO PRESENTAR ESTA POLIZA DEBIDAMENTE SELLADA POR LA CASA VENDEDORA O FACTURA DE COMPRA EN CUALQUIERA DE LOS CENTROS DE SERVICIO QUE SE INDICAN EN EL ANEXO.
- 2.- LA EMPRESA SE COMPROMETE A REPARAR O CAMBIAR, EL PRODUCTO DEFECTUOSO SIN NINGUN CARGO PARA EL CLIENTE Y CUBRIR LOS GASTOS QUE SE DERIVEN DE LA PRESENTE GARANTIA.
- 3.- EL TIEMPO DE REPARACION EN NINGUN CASO SERA MAYOR DE 30 DIAS CONTADOS A PARTIR DE LA FECHA DE RECEPCION DEL PRODUCTO EN CUALQUIERA DE LOS SITIOS DONDE PUEDE HACERSE EFECTIVA ESTA GARANTIA.
- 4.- LAS REFACCIONES Y PARTES PARA LA REPARACION DEL APARATO QUE AMPARA ESTA POLIZA PODRAN SER ADQUIRIDAS EN LOS CENTROS DE SERVICIO AUTORIZADOS.

ESTA GARANTIA NO ES VALIDA EN LOS SIGUIENTES CASOS

- A) SI EL PRODUCTO NO HA SIDO OPERADO CONFORME AL INSTRUCTIVO ANEXO.
- B) SI NO SE HAN OBSERVADO LAS ADVERTENCIAS SEÑALADAS.
- C) DAÑOS OCASIONADOS POR FENOMENOS NATURALES COMO INCENDIO, INUNDACION, TEMBLORES, RAYOS, DESCARGAS ELECTRICAS.
- D) DAÑOS POR GOLPES, RASPADURAS, ROTURAS EN EL PRODUCTO Y EN SUS ACCESORIOS.
- E) SI EL PRODUCTO HA TRATADO DE SER REPARADO POR PERSONAS NO AUTORIZADAS POR:

LG Electronics México, S.A. de C.V.

PRODUCTO: _____ PRODUCTOR DE DVD _____
MODELO: _____ SERIE _____
DISTRIBUIDOR: _____
DIRECCION: _____ COLONIA _____
CIUDAD _____ EDO. _____
FECHA DE ENTREGA _____

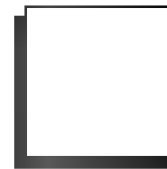

SELLO Y FIRMA

CENTRO DE SERVICIO DIRECTO.

México D.F.	(5)3 211900	Av. Sor Juana Inés de la Cruz No. 555 . Col. San Lorenzo, Tlalneantla Edo. Mex.
Guadalajara	(3)6195523	Chicago No. 120, Col. Ferrocarril Guadalajara, Jalisco.
Monterrey	(8)3 549111	Ruiz Cortinez Ote No 2822 Col. La Moderna, Monterrey, Nuevo León.
Mérida	(99)255049	Calle 60 No 360, Col. Centro, Merida Yucatán.

CENTRO DE SOLUCION AL CLIENTE

Teléfono	Lada sin costo	01 (800) 50 48100 y en el DF 3 211900
Fax	Lada sin costo	01 (800) 50 73300 y en el DF 5 657549



LG Electronics México S.A. de C.V.

Av. Sor Juana Inés de la Cruz No. 555, Col. San Lorenzo, Tlalneantla, Edo. de Mex. Tel. 3 211900

NOTA: EN CASO DE EXTRAVIO DE LA PRESENTE GARANTIA EL CONSUMIDOR PUEDE SOLICITAR UNA REPOSICION. PREVIA PRESENTACION CON FACTURA DE COMPRA CON EL PROVEEDOR O DIRECTAMENTE A LG ELECTRONICS MEXICO.

Centro de Servicio Gobal Cibernetico

Ciudad	E-mail	Teléfono	Línea
Celaya, Guanajuato	pedro4@ibm.net	(461)-238-10	E
Toluca, Edo. Méx.	shureeoi@yahoo.com	(72)-13-34-24	E
Hermosillo, Sonora	macamax@hotmail.com	(62)-11-59-24	E, LB
Hermosillo, Sonora	alfrgs@prodigy.net.mx	(62)-13-14-60 (62)-12-22-00	LB, RAC, IRAC
Cancun, Quintana Roo	amador@qrool.telnex.net.mx	(98)-87-96-89	LB, RAC, IRAC
Guadalajara, Jalisco	setesa@vianet.com.mx	(3)-635-18-75	E
México, D.F.	mhkim@infosel.net.mx	(5)-611-87-06	E
Veracruz, Veracruz	servicenterv@mexis.com	(29)-32-00-18	E, LB, RAC, IRAC
Mazatlan, Sinaloa	eracitti@sin.telmex.net.mx	(69)-85-37-48	LB
México D.F.	meretivallejo@hotmail.com	(5)-739-09-93	LB
Chalco, Edo. Méx.	asalasg@edomex1.telmex.net.mx	(5)-975-21-49	E, LB
Merida, Yucatan	cena@sureste.com	(99)-26-11-53	E, LB
México, D.F.	alflonat@hotmail.com.mx	(5)-544-31-55	IRAC
Tuxtla Gutierrez, Chiapas	elba7@yupimail.com.mx	(961)-323-06	E
Villahermosa, Tabasco	svmaster@podigy.net.mx	(93)-16-32-06	E, LB
Zamora, Michoacan	multis@cerse.com.mx	(351)-554-16	E, LB
Merida, Yucatan	mixers@prodigy.net.mx	(99)-27-30-79	IRAC
Cd. Juarez, Chihuahua	servitecjrz@hotmail.com	(16)-16-38-83	LB
México D.F.	laagsi@correoweb.com	(5)-797-61-48	E, MM
Guasave, Sinaloa	zynkoleo@debtel.com.mx	(687)-223-31	E

Nomenclatura:

E-mail: Correo electrónico
L/B: Centro de Servicio Autorizado de Línea Blanca
E: Centro de Servicio Autorizado de Línea Electrónica
RAC: Centro de Servicio Autorizado de Aire Acondicionado
MM: Centro de Servicio Autorizado de Multimedia
IRAC: Instalador de Aire Acondicionado

Acceso directo a la página de Internet de LG:

Consumidores: <http://mx.lgservice.com/>
ASC: <http://biz.lgservice.com/>

Servicio Directo LG

Ciudad	Domicilio	Teléfono	Fax
México, Estado de México	Sor. Juana Ines de la Cruz No. 555 Col. San Lorenzo Tlalnepantla, Edo. Méx	(5)-321-19-00 LADA S/COSTO 01-800-504-8100	(5)-321-19-18 (5)-321-19-08 01-800-507-3300
Monterrey, Nuevo Leon	Av. Ruiz Cortinez No. 2822 Oriente Col. Moderna	(8)-354-91-11 01-800-34-716-00	(8)-354-91-11
Guadalajara, Jalisco	Chicago No. 120 Col. Ferrocarril	(3)-619-55-22/23 01-800-96-722-00	(3)-619-55-24
Merida, Yucatan	Calle 60No. 360 x 37 Col. Centro	(99)-25-50-49 01-800-34-718-00	(99)-25-50-49



One Box One Cinema

OWNER'S MANUAL

MODEL : DW-6512N

(DW-6512N, DWE-630AWE, DWE-615E)



MP3



**Before connecting, operating or adjusting this product,
please read this instruction booklet carefully and completely.**



Safety Precautions



WARNING
RISK OF ELECTRIC SHOCK
DO NOT OPEN



WARNING: TO REDUCE THE RISK OF ELECTRIC SHOCK DO NOT REMOVE COVER (OR BACK) NO USER-SERVICEABLE PARTS INSIDE REFER SERVICING TO QUALIFIED SERVICE PERSONNEL.



This lightning flash with arrowhead symbol within an equilateral triangle is intended to alert the user to the presence of uninsulated dangerous voltage within the product's enclosure that may be of sufficient magnitude to constitute a risk of electric shock to persons.



The exclamation point within an equilateral triangle is intended to alert the user to the presence of important operating and maintenance (servicing) instructions in the literature accompanying the product.

WARNING: TO REDUCE THE RISK OF FIRE OR ELECTRIC SHOCK, DO NOT EXPOSE THIS PRODUCT TO RAIN OR MOISTURE.

CAUTION: TO PREVENT ELECTRIC SHOCK, MATCH WIDE BLADE OF PLUG TO WIDE SLOT, FULLY INSERT.

ATTENTION: POUR ÉVITER LES CHOC ÉLECTRIQUES, INTRODUIRE LA LAME LA PLUS LARGE DE LA FICHE DANS LA BORNE CORRESPONDANTE DE LA PRISE ET POUSSER JUSQU'AU FOND.

WARNING: Do not install this equipment in a confined space such as a book case or similar unit.

CLASS 1 LASER PRODUCT
KLASSE 1 LASER PRODUKT
LUOKAN 1 LASER LAITE
KLASS 1 LASER APPARAT
CLASSE 1 PRODUIT LASER

CAUTION:

This Digital Video Disc Player employs a Laser System.

To ensure proper use of this product, please read this owner's manual carefully and retain for future reference should the unit require maintenance, contact an authorized service location (see service procedure).

Use of controls, adjustments, or the performance of procedures other than those specified herein may result in hazardous radiation exposure.

To prevent direct exposure to laser beam, do not try to open the enclosure. Visible laser radiation when open. DO NOT STARE INTO BEAM.

CAUTION: The apparatus should not be exposed to water (dripping or splashing) and no objects filled with liquids, such as vases, should be placed on the apparatus.

FCC WARNING: This equipment may generate or use radio frequency energy. Changes or modifications to this equipment may cause harmful interference unless the modifications are expressly approved in the instruction manual. The user could lose the authority to operate this equipment if an unauthorized change or modification is made.

REGULATORY INFORMATION: FCC Part 15

This product has been tested and found to comply with the limits for a Class B digital device, pursuant to Part 15 of the FCC Rules. These limits are designed to provide reasonable protection against harmful interference when the product is operated in a residential installation. This product generates, uses, and can radiate radio frequency energy and, if not installed and used in accordance with the instruction manual, may cause harmful interference to radio communications. However, there is no guarantee that interference will not occur in a particular installation. If this product does cause harmful interference to radio or television reception, which can be determined by turning the product off and on, the user is encouraged to try to correct the interference by one or more of the following measures:

- Reorient or relocate the receiving antenna.
- Increase the separation between the product and receiver.
- Connect the product into an outlet on a circuit different from that to which the receiver is connected.
- Consult the dealer or an experienced radio/TV technician for help.



NOTES ON COPYRIGHTS:

It is forbidden by law to copy, broadcast, show, broadcast via cable, play in public, or rent copyrighted material without permission.

This product features the copy protection function developed by Macrovision. Copy protection signals are recorded on some discs. When recording and playing the pictures of these discs on a VCR, picture noise will appear.

This product incorporates copyright protection technology that is protected by method claims of certain U.S. patents and other intellectual property rights owned by Macrovision Corporation and other rights owners. Use of this copyright protection technology must be authorized by Macrovision Corporation, and is intended for home and other limited viewing uses only unless otherwise authorized by Macrovision Corporation. Reverse engineering or disassembly is prohibited.

SERIAL NUMBER: The serial number is found on the back of this unit. This number is unique to this unit and not available to others. You should record requested information here and retain this guide as a permanent record of your purchase.

Model No. _____

Serial No. _____

IMPORTANT SAFETY INSTRUCTIONS

CAUTION: PLEASE READ AND OBSERVE ALL WARNINGS AND INSTRUCTIONS IN THIS OWNER'S MANUAL. AND THOSE MARKED ON THE PRODUCT. RETAIN THIS BOOKLET FOR FUTURE REFERENCE.

This product has been designed and manufactured to assure personal safety. Improper use can result in electric shock or fire hazard. The safeguards incorporated in this product will protect you if you observe the following procedures for installation, use, and servicing.

This product does not contain any parts that can be repaired by the user.

DO NOT REMOVE THE CABINET COVER, OR YOU MAY BE EXPOSED TO DANGEROUS VOLTAGE. REFER SERVICING TO QUALIFIED SERVICE PERSONNEL ONLY.

1. **Read these instructions.** - All these safety and operating instructions should be read before the product is operated.
2. **Keep these instructions.** - The safety, operating and use instructions should be retained for future reference.
3. **Heed all warnings.** - All warnings on the product and in the operating instructions should be adhered to.
4. **Follow all instructions.** - All operating and use instructions should be followed.
5. **Do not use this product near water.** - For example: near a bath tub, wash bowl, kitchen sink, laundry tub, in a wet basement; or near a swimming pool; and other areas located near water.
6. **Clean only with dry cloth.** - Unplug this product from the wall outlet before cleaning. Do not use liquid cleaners.
7. **Do not block any ventilation openings. Install in accordance with the manufacturer's instructions.** - Slots and openings in the cabinet are provided for ventilation and to ensure reliable operation of the product and to protect it from over-heating. The openings should never be blocked by placing the product on a bed, sofa, rug or other similar surface. This product should not be placed in a built-in installation such as a bookcase or rack unless proper ventilation is provided or the manufacturer's instructions have been adhered to.
8. **Do not install near any heat sources such as radiators, heat registers, stoves, or other apparatus (including amplifiers) that produce heat.**
9. **Do not defeat the safety purpose of the polarized or grounding-type plug.** A polarized plug has two blades with one wider than the other. A grounding type plug has two blades and a third grounding prong. The wide blade or the third prong are provided for your safety. If the provided plug does not fit into your outlet, consult an electrician for replacement of the obsolete outlet.
10. **Protect the power cord from being walked on or pinched particularly at plugs, convenience receptacles, and the point where they exit from the product.**
11. **Only use attachments/accessories specified by the manufacturer.**
12. **Use only with the cart, stand, tripod, bracket, or table specified by the manufacturer, or sold with apparatus. When a cart is used, use caution when moving the cart/product combination to avoid injury from tip-over.**
13. **Unplug this product during lightning storms or when unused for long periods of time.**
14. **Refer all servicing to qualified service personnel. Servicing is required when the product has been damaged in any way, such as power-supply cord or plug is damaged, liquid has been spilled or objects have fallen into the product, the product has been exposed to rain or moisture, does not operate normally, or has been dropped.**

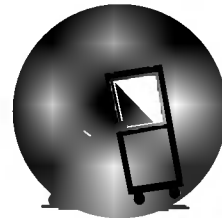

Table of Contents

Introduction

Safety Precautions	2
IMPORTANT SAFETY INSTRUCTIONS	3
Table of Contents	4
Before Use	5-6
Playable Discs	5
Precautions	6
Notes on Discs	6
About Symbols	6
Front Panel and Display Window	7
Remote Control	8
Rear Panel	9
Speakers	10

Preparation

Connections	11-13
Connecting to a TV	11
2.1 Channel Speakers Connections	12
Sound Adjustment of Speakers	12
Connecting to Optional Equipment	13
Before Operation	14-17
General Explanation	14
On-Screen Display	14
Initial Settings	15-17
• Initial Settings General Operation	15
• Language	15
• Picture	15
• Sound	16
• Others	16
• Parental Control	17

Operation



Operation with DVD and Video CD	18-20
Playing a DVD and Video CD	18
General Features	18
• Moving to another TITLE	18
• Moving to another CHAPTER/TRACK	18
• Slow Motion	18
• Still Picture and Frame-by-Frame Playback	19
• Search	19
• Random	19
• Repeat	19
• Repeat A-B	19
• Time Search	19
• 3D Surround	19
• Zoom	20
• Marker Search	20
Special DVD Features	20
• Title Menu	20
• Disc Menu	20
• Camera Angle	20
• Changing the Audio Language	20
• Subtitle	20

Operation with Audio CD and MP3 Discs	21
Playing an Audio CD and MP3 Discs	21
• Pause	21
• Moving to another Track	21
• Repeat Track/ All/ Off	21
• Search	21
• Random	21
• Repeat A-B	21
• 3D Surround	21
• Changing the Audio Channel	21
Programmed Playback	22
Programmed Playback with Audio CD and MP3 Discs	22
Programmed Playback with Video CD	22
• Repeat Programmed Tracks	22
• Erasing a Track from Program List	22
• Erasing the Complete Program List	22
Additional Information	23
Last Condition Memory	23
Screen Saver	23
Video Mode Setting	23
Notes on MP3 Discs	23

Reference



Troubleshooting	24
Language Code List	25
Country Code List	26
Specifications	27

About the symbols for instructions

-  Indicates hazards likely to cause harm to the unit itself or other material damage.
-  Indicates special operating features of this unit.
-  Indicates tips and hints for making the task easier.

Before Use

Playable Discs

	DVD (8 cm / 12 cm disc)
	Video CD (VCD) (8 cm / 12 cm disc)
	Audio CD (8 cm / 12 cm disc)

In addition, this unit can play a CD-R or CD-RW that contains audio titles or MP3 files.



Notes

- Depending on the conditions of the recording equipment or the CD-R/RW disc itself, some CD-R/RW discs cannot be played on the unit.
- The unit cannot play discs that contain data, other than MP3 and CD-DA data.
- Do not attach any seal or label to either side (the labeled side or the recorded side) of a disc.
- Do not use irregularly shaped CDs (e.g., heart-shaped or octagonal). It may result in malfunctions.



Notes on DVDs and Video CDs

Some playback operations of DVDs and Video CDs may be intentionally fixed by software manufacturers. As this unit plays DVDs and Video CDs according to disc content designed by the software manufacturer, some playback features of the unit may not be available or other functions may be added.

Refer also to the instructions supplied with the DVDs and Video CDs. Some DVDs made for business purposes may not be played on the unit.

Regional code of the DVD player and DVDs

This DVD player is designed and manufactured for playback of region “4” encoded DVD software.  The region code on the labels of some DVD discs indicates which type of player can play those discs. This unit can play only DVD discs labeled “4” or “ALL”. If you try to play any other discs, the message “Check Regional Code” will appear on the TV screen. Some DVD discs may not have a region code label even though their playback is prohibited by area limits.



Note on DTS-encoded CDs

To avoid possible damage to the audio system, turn down the volume before playing back such discs, adjust the volume gradually, and keep the volume level low. To enjoy DTS Digital Surround™ playback, an external 5.1 channel DTS Digital Surround™ decoder system must be connected to the digital output of the unit.

Disc-related terms

Title (DVD only)

The main film content or accompanying feature content or additional feature content, or music album.

Each title is assigned a title reference number enabling you to locate it easily.

Chapter (DVD only)

Sections of a picture or a musical piece that are smaller than titles. A title is composed of one or several chapters. Each chapter is assigned a chapter number, enabling you to locate the chapter you want. Depending on the disc, chapters may not be recorded.

Track (Video CD and audio CD only)

Sections of a picture or a musical piece on a video CD or an audio CD. Each track is assigned a track number, enabling you to locate the track you want.

Scene

On a video CD with PBC (Playback control) functions, moving pictures and still pictures are divided into sections called “Scenes”. Each scene is displayed in the menu screen and assigned a scene number, enabling you to locate the scene you want.

A scene is composed of one or several tracks.

Types of video CDs

There are two types of video CDs:

Video CDs equipped with PBC (Version 2.0)

PBC (Playback control) functions allow you to interact with the system via menus, search functions, or other typical computer-like operations. Moreover, still pictures of high resolution can be played if they are included in the disc.

Video CDs not equipped with PBC (Version 1.1)

Operated in the same way as audio CDs, these discs allow playback of video pictures as well as sound, but they are not equipped with PBC.

Before Use (Continued)

Precautions

Handling the unit

When shipping the unit

The original shipping carton and packing materials come in handy. For maximum protection, re-pack the unit as it was originally packed at the factory.

When setting up the unit

The picture and sound of a nearby TV, VCR, or radio may be distorted during playback. In this case, position the unit away from the TV, VCR, or radio, or turn off the unit after removing the disc.

To keep the exterior surfaces clean

Do not use volatile liquids, such as insecticide spray, near the unit. Do not leave rubber or plastic products in contact with the unit for a long period of time. They will leave marks on the surface.

Cleaning the unit

To clean the cabinet

Use a soft, dry cloth. If the surfaces are extremely dirty, use a soft cloth lightly moistened with a mild detergent solution. Do not use strong solvents such as alcohol, benzene, or thinner, as these might damage the surface of the unit.

To obtain a clear picture

The DVD player is a high-tech, precision device. If the optical pick-up lens and disc drive parts are dirty or worn, the picture quality will be poor. Regular inspection and maintenance are recommended after every 1,000 hours of use. (This depends on the operating environment.)
For details, please contact your nearest dealer.

Notes on Discs

Handling discs

Do not touch the playback side of the disc.
Hold the disc by the edges so that fingerprints will not get on the surface.
Do not stick paper or tape on the disc.

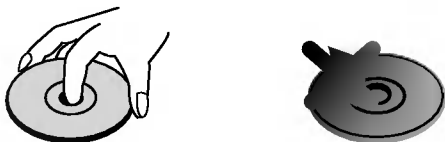

Storing discs

After playing, store the disc in its case. Do not expose the disc to direct sunlight or sources of heat, or leave it in a parked car exposed to direct sunlight, as there may be a considerable temperature increase inside the car.

Cleaning discs

Fingerprints and dust on the disc can cause poor picture quality and sound distortion. Before playing, clean the disc with a clean cloth. Wipe the disc from the center out.

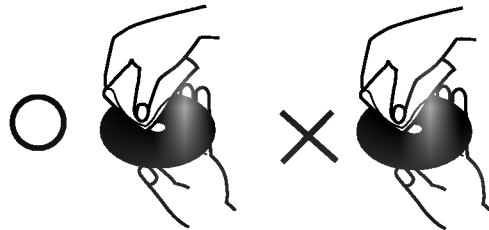

Do not use strong solvents such as alcohol, benzene, thinner, commercially available cleaners, or anti-static spray intended for older vinyl records.





About Symbols

About the symbol display

"" may appear on the TV screen during operation. This icon means the function explained in this owner's manual is not available on that specific DVD video disc.

About the disc symbols for instructions

A section whose title has one of the following symbol is applicable only to the disc represented by the symbol.

-  DVD
-  Video CDs with the PBC (playback control) function.
-  Video CDs without the PBC (playback control) function.
-  Audio CDs.
-  MP3 disc.

Front Panel and Display Window

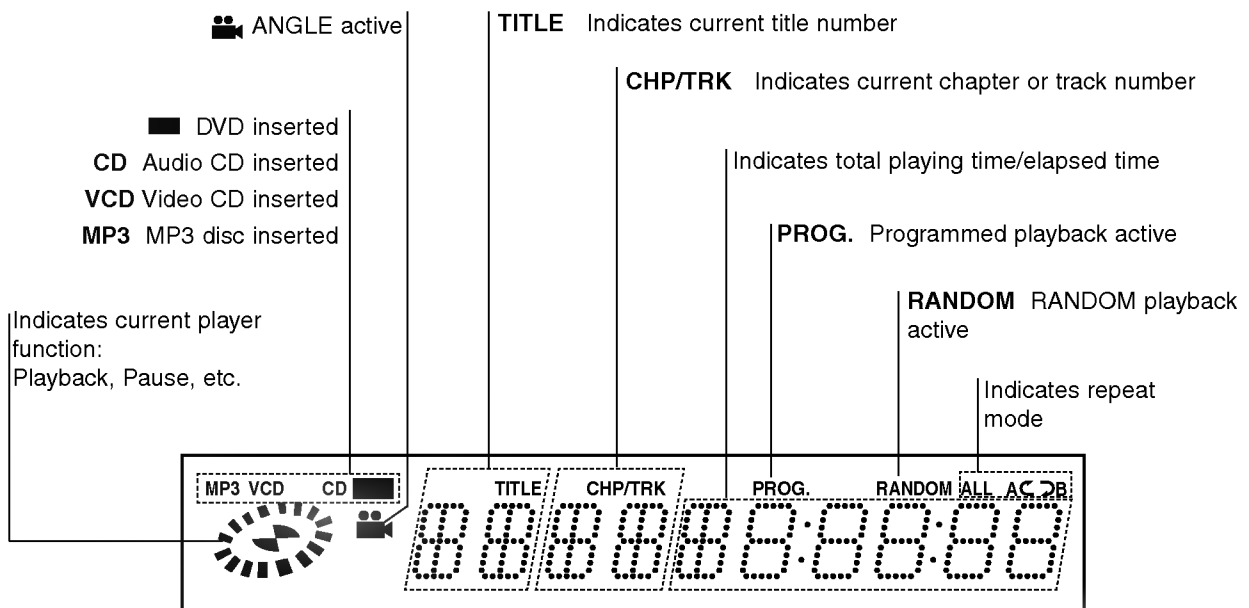
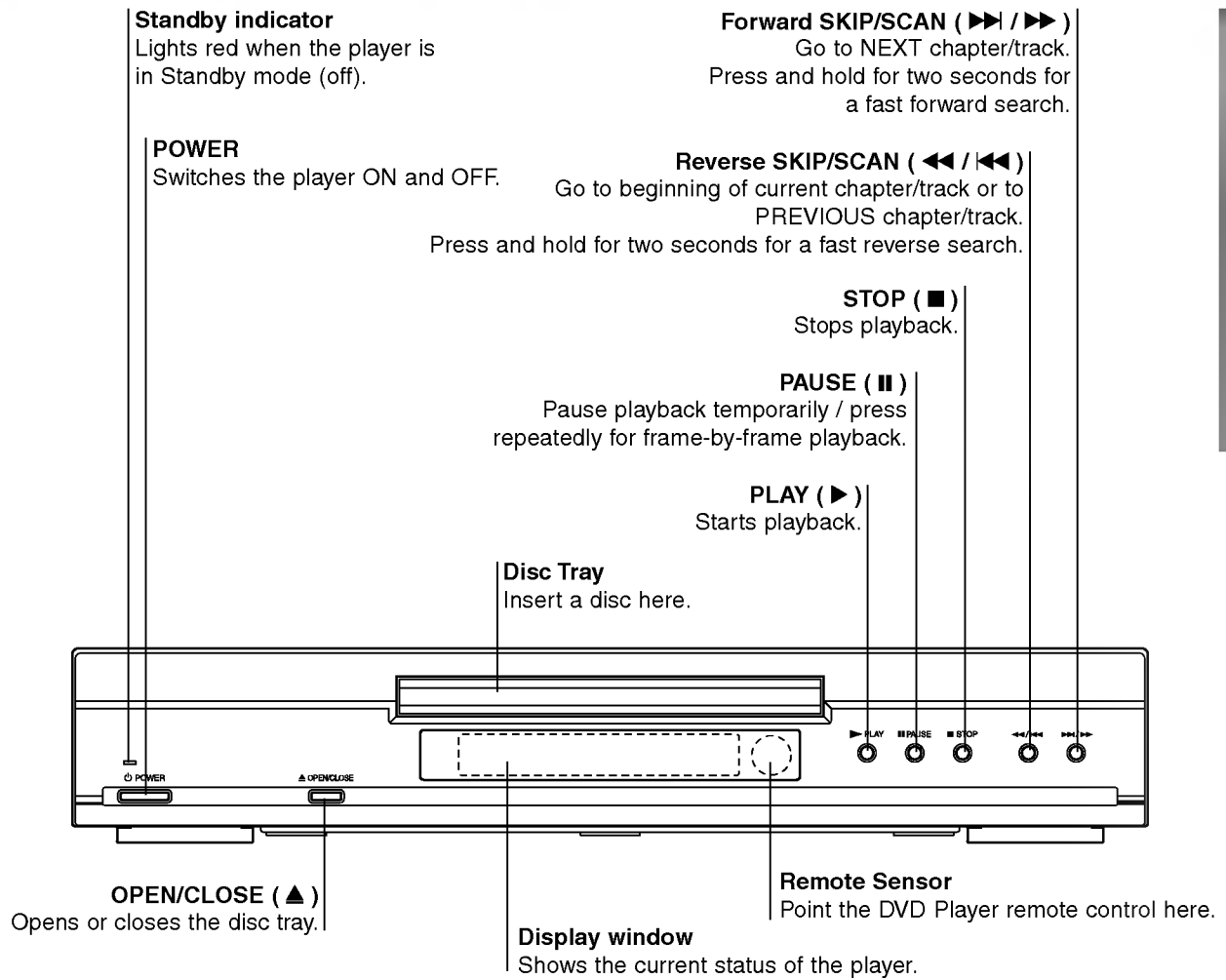

Remote Control

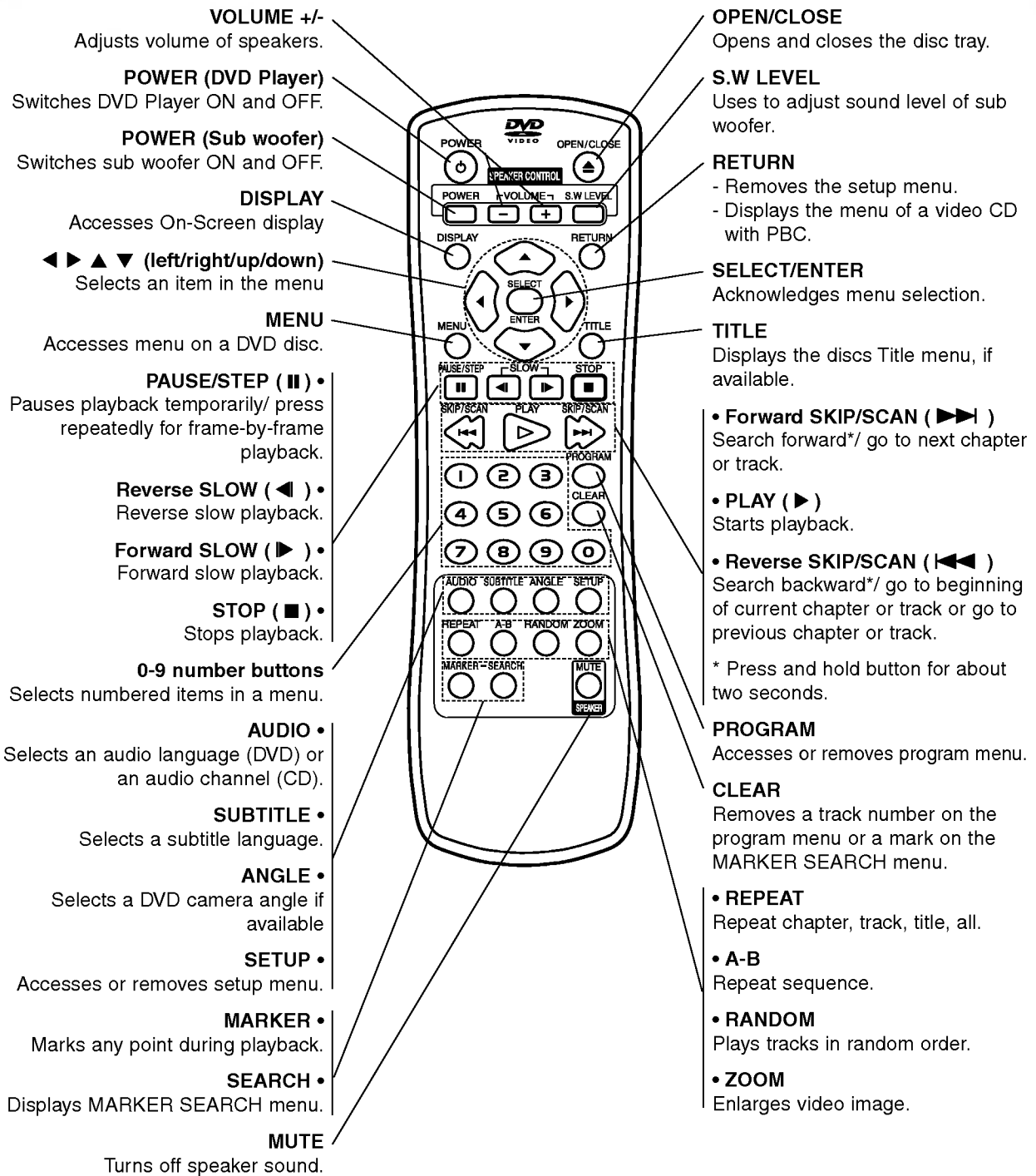

Remote Control Operation Range

Point the remote control at the remote sensor and press the buttons.

- **Distance:** About 23 ft (7 m) from the front of the remote sensor.
- **Angle:** About 30° in each direction of the front of the remote sensor.

Remote control battery installation

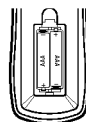

Detach the battery cover on the rear of the remote control, and insert two R03 (size AAA) batteries with ⊕ and ⊖ aligned correctly.



Caution

Do not mix old and new batteries. Never mix different types of batteries (standard, alkaline, etc.).

Rear Panel

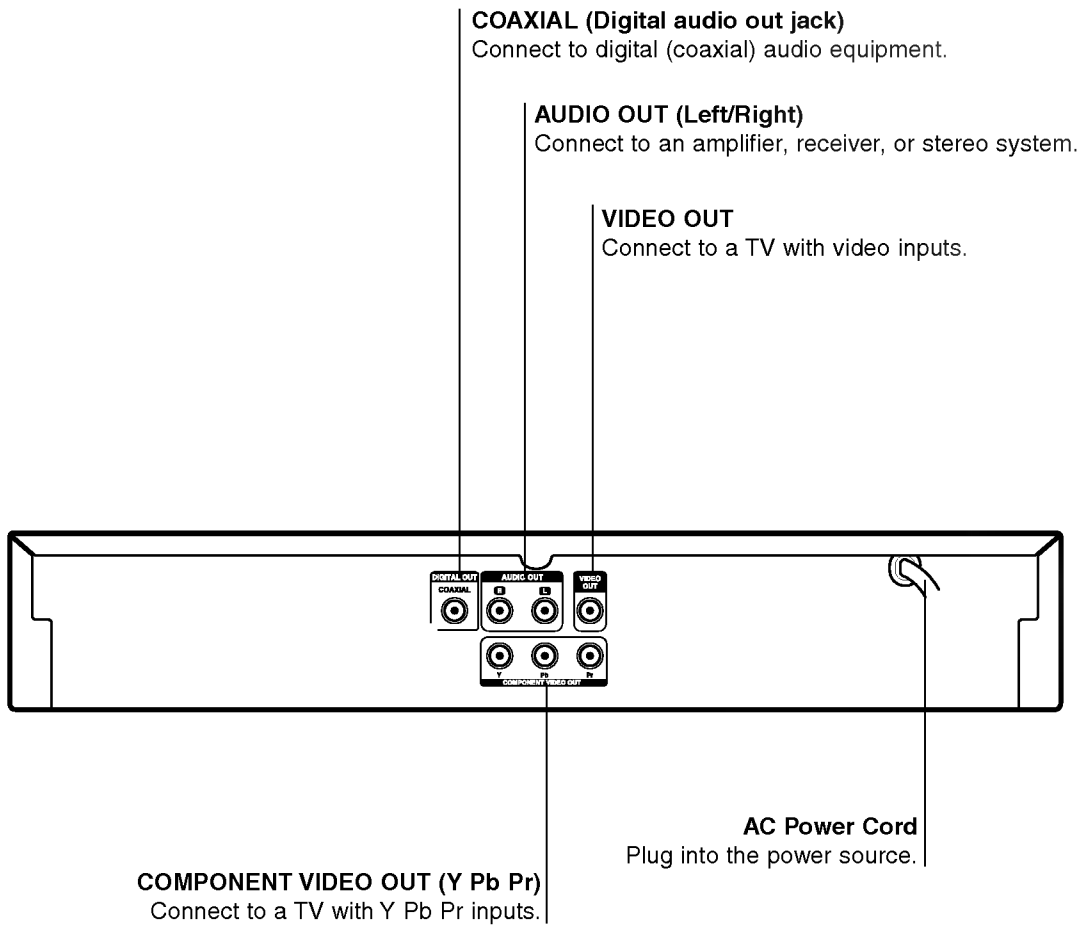

Do not touch the inner pins of the jacks on the rear panel. Electrostatic discharge may cause permanent damage to the unit.

Speakers

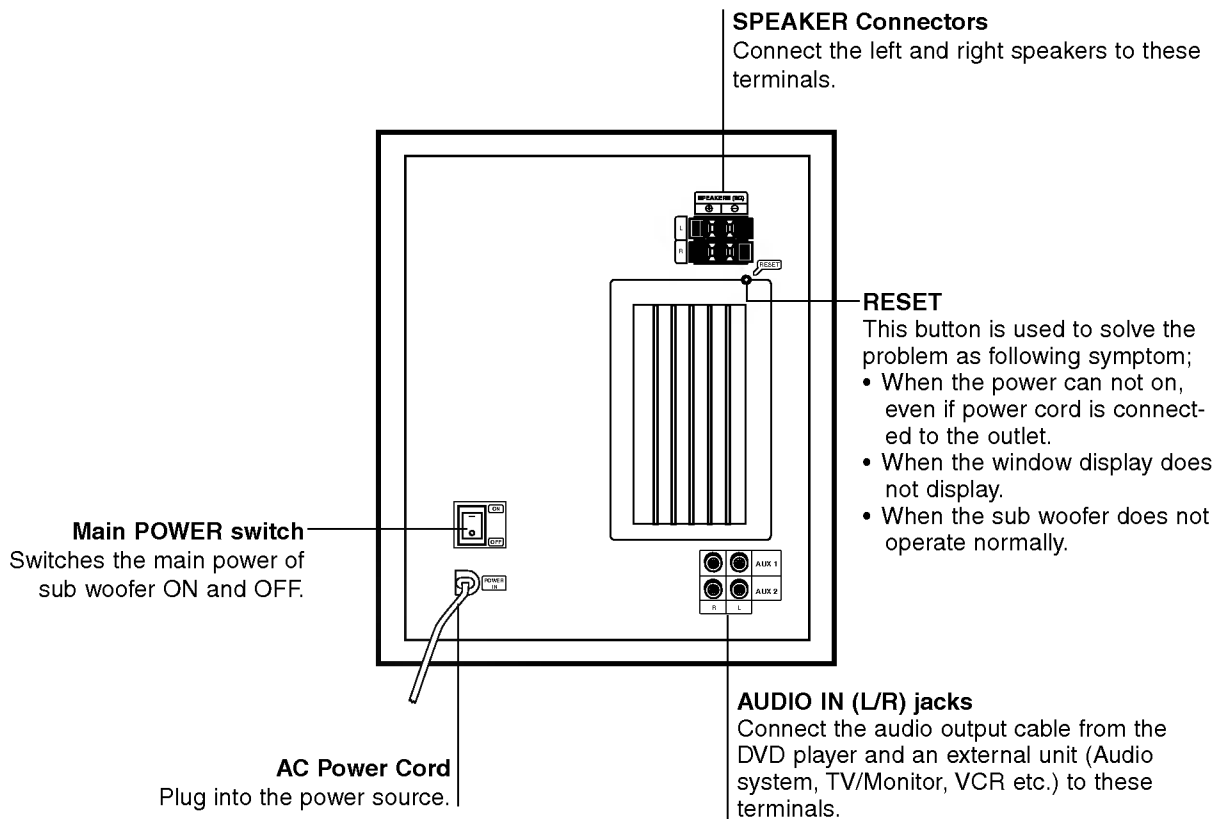
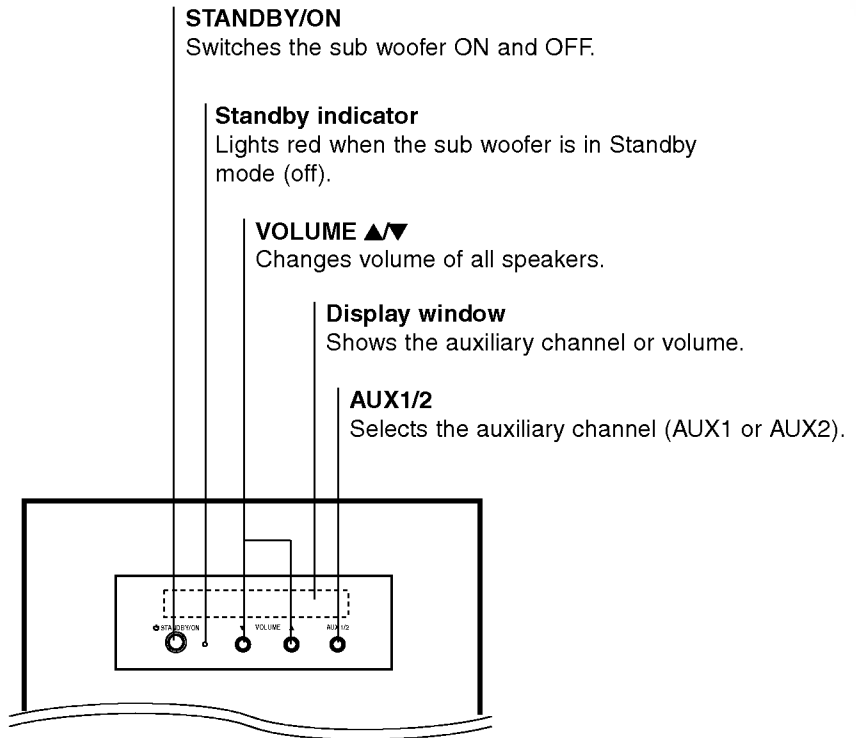

Connections

Tips

- Depending on your TV and other equipment you wish to connect, there are various ways you could connect the player. Use only one of the connections described below.
- Please refer to the manuals of your TV, VCR, Stereo System or other devices as necessary to make the best connections.
- For better sound reproduction, connect the player's AUDIO OUT jacks to the audio in jacks of your amplifier, receiver, stereo or audio/video equipment. See "Connecting to optional equipment" on page 11.

Caution

- Make sure the DVD Player is connected directly to the TV. Tune the TV to the correct video input channel.
- Do not connect the DVD Player's AUDIO OUT jack to the phono in jack (record deck) of your audio system.
- Do not connect your DVD Player via your VCR. The DVD image could be distorted by the copy protection system.

Connecting to a TV

- Make one of the following connections, depending on the capabilities of your existing equipment.

Video connection

1 Connect the VIDEO OUT jack on the DVD Player to the video in jack on the TV using the video cable supplied (**V**).

2 Connect the Left and Right AUDIO OUT jacks of the DVD Player to the audio left/right in jacks on the TV (**A**) using the supplied audio cables.

Component Video (Color Stream®) connection

1 Connect the COMPONENT VIDEO OUT jacks on the DVD Player to the corresponding in jacks on the TV using an optional Y Pb Pr cable (**C**).

2 Connect the Left and Right AUDIO OUT jacks of the DVD Player to the audio left/right in jacks on the TV (**A**) using the supplied audio cables.

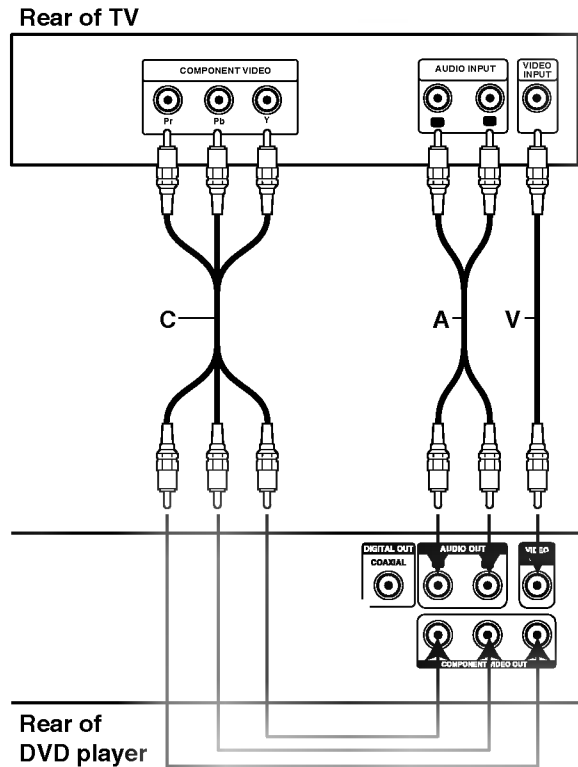

Connections (Continued)

2.1 Channel Speakers Connections

Connecting to DVD player

- 1 Connect the Left and Right AUDIO OUT jacks on the DVD Player to the audio left and right in jacks (AUX1) on your sub woofer (A).
- 2 Connect the speakers using the supplied speaker cords by matching the colors of the terminals and those of the cords. (L, R).
- 3 To enjoy the sound from the DVD player, press AUX1/2 on the sub woofer to select source of the sub woofer to AUX1.

Notes

- Be sure to match the speaker cord to the appropriate terminal on the components: ⊕ to ⊕ and ⊖ to ⊖. If the cords are reversed, the sound will be distorted and will lack base.
- If you use front speakers with low maximum input rating, adjust the volume carefully to avoid excessive output on the speakers.
- Do not disassemble the front cover of supplied speaker.
- The sound is muted during playing back a disc recorded in DTS.

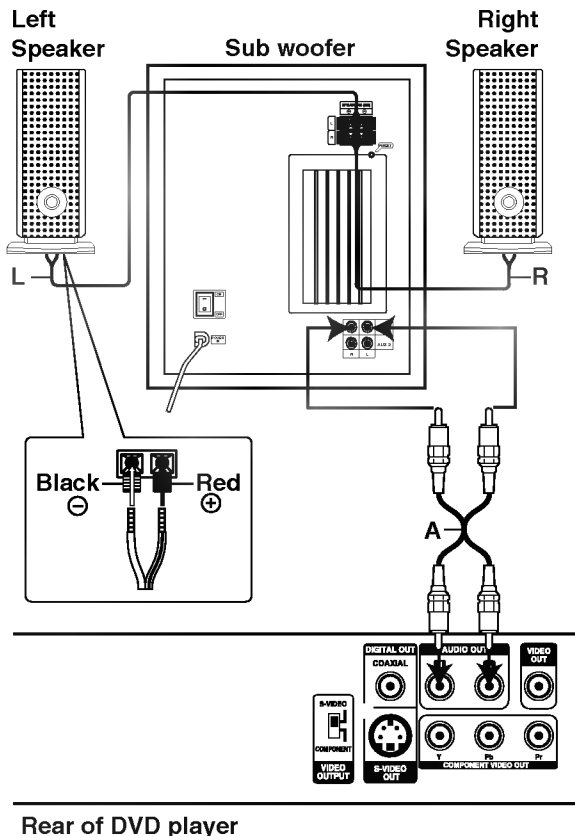

Rear of DVD player

Connecting to an optional equipment

- 1 Connect the Left and Right AUDIO OUT jacks on an optional equipment (VCR, CD Player, TV, AUDIO, etc.) to the audio left and right in jacks (AUX2) on your sub woofer (A).
- 2 To enjoy the sound from an optional equipment, press AUX1/2 on the sub woofer to select source of the sub woofer to AUX2.

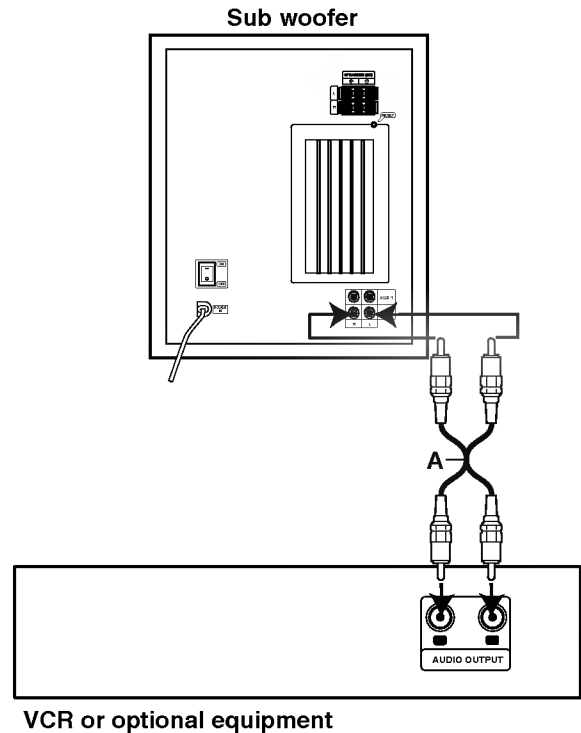

Sound Adjustment of Speakers

POWER switch (rear of the sub woofer)

When pressing the upper part of the power switch, power is ON. Pressing the lower part turns OFF the power.

Master Volume of speakers

Press VOLUME ▲/▼ on the sub woofer or VOLUME +/- to increase or decrease the sound level of speakers. Press MUTE to mute sound of your speakers.

Sound Level of Sub woofer

Press S.W LEVEL and then VOLUME ▲/▼ on the sub woofer or VOLUME +/- on the remote control to increase or decrease the sound level of sub woofer.

Source of sub woofer

Press AUX1/2 on the sub woofer to select an auxiliary channel (AUX1 or AUX2).

Connections (Continued)

Connecting to Optional Equipment

Connecting to an amplifier equipped with two channel analog stereo or Dolby Surround

Connect the Left and Right AUDIO OUT jacks on the DVD Player to the audio left and right in jacks on your amplifier, receiver, or stereo system, using the supplied audio cables (A).

Connecting to an amplifier equipped with two channel digital stereo (PCM) or to an Audio/Video receiver equipped with a multi-channel decoder (Dolby Digital™, MPEG 2, or DTS)

- 1 Connect one of the DVD Player's DIGITAL AUDIO OUT jacks (COAXIAL X) to the corresponding in jack on your amplifier. Use an optional digital (coaxial X) audio cable.
- 2 You will need to activate the player's digital output. (See "Digital Audio Output" on page 16).

Digital Multi-channel sound

A digital multi-channel connection provides the best sound quality. For this you need a multi-channel Audio/Video receiver that supports one or more of the audio formats supported by your DVD Player (MPEG 2, Dolby Digital and DTS). Check the receiver manual and the logos on the front of the receiver.

Caution:

Due to the DTS Licensing agreement, the digital output will be in DTS digital out when DTS audio stream is selected.

Notes

- If the audio format of the digital output does not match the capabilities of your receiver, the receiver will produce a strong, distorted sound or no sound at all.
- Six Channel Digital Surround Sound via digital connection can only be obtained if your receiver is equipped with a Digital Multi-channel decoder.
- To see the audio format of the current DVD in the on-screen display, press AUDIO.

Rear of DVD player

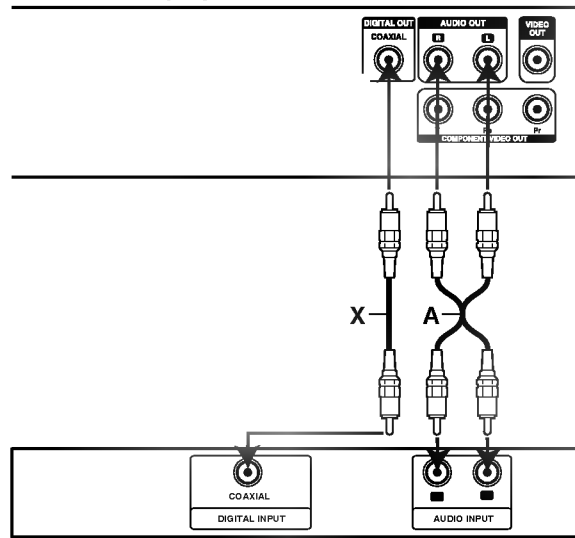

Amplifier (Receiver)

Before Operation

General Explanation

This manual gives basic instructions for operating the DVD Player. Some DVDs require specific operation or allow only limited operation during playback. When this occurs, the symbol  appears on the TV screen, indicating that the operation is not permitted by the DVD Player or is not available on the disc.









On-Screen Display

General playback status can be displayed on the TV screen. Some items can be changed on the menu.

On-screen display operation





- 1** Press DISPLAY during playback.
- 2** Press ▲ or ▼ to select an item.
The selected item will be highlighted.
- 3** Press ◀ or ▶ to change the setting of an item.
The number buttons can be also be used for setting numbers (e.g., title number). For some functions, press SELECT/ENTER to execute the setting.

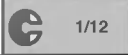
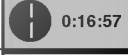

Temporary Feedback Field Icons

-  Repeat Title
-  Repeat Chapter
-  Repeat Track (non-PBC Video CDs only)
-  Repeat All Tracks (non-PBC Video CDs only)
-  Repeat A-B
-  Repeat Off
-  Resume play from this point
-  Action prohibited or not available

Notes

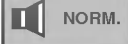
- Some discs may not provide all of the features on the on-screen display example shown below.
- If no button is pressed for 10 seconds, the on-screen display disappears.

Items		Function (Press ▲/▼ to select desired item)	Selection Method
Title Number		Shows the current title number and total number of titles, and skips to the desired title number.	◀ / ▶, or Numbers, SELECT/ENTER
Chapter Number		Shows the current chapter number and total number of chapters, and skips to the desired chapter number.	◀ / ▶, or Numbers, SELECT/ENTER
Time search		Shows the elapsed playing time, and searches the point by the elapsed time directly.	Numbers, SELECT/ENTER
Audio language and Digital Audio Output mode		Shows the current audio soundtrack language, encoding method, and channel number, and changes the setting.	◀ / ▶
Subtitle language		Shows the current subtitles language, and changes the setting.	◀ / ▶
Angle		Shows the current angle number and total number of angles, and changes the angle number.	◀ / ▶
Sound		Shows the current sound mode, and changes the setting.	◀ / ▶

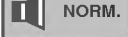
Items		Function (Press ▲/▼ to select desired item)	Selection Method
Track Number		Shows the current track number, total number of tracks and PBC On mode, and skip to the desired track number.	◀ / ▶, or Numeric, SELECT/ENTER
Time		Shows the elapsed playing time (Display only)	-
Audio Channel		Shows the audio channel, and changes the audio channel.	◀ / ▶
Sound		Shows the current sound mode, and changes the setting.	◀ / ▶

Before Operation (Continued)

Initial Settings

You can set your own Personal Preferences on the player.

Initial Settings General Operation

- 1 Press **SETUP**.
The setup menu appears.

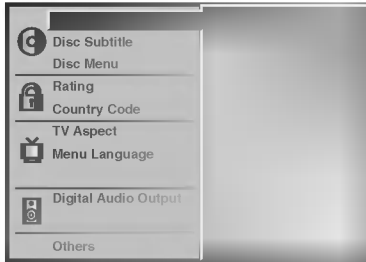

- 2 Press **▲▼** to select the desired item.
The screen will show the current setting for the selected item, as well as alternate setting(s).
- 3 While the desired item is selected, press **▶**, then **▲▼** to select the desired setting.
- 4 Press **SELECT/ENTER** to confirm your selection.
Some items require additional steps.
- 5 Press **SETUP, RETURN, or PLAY** to exit the setup menu.

Language

Disc Language

Select a language for the disc's Menu, Audio, and Subtitle.

Original : The original language set for the disc is selected.

Other : To select another language, press number buttons to enter the corresponding 4-digit number according to the language code list on page 25. If you enter the wrong language code, press **CLEAR**.



Menu Language

Select a language for the setup menu. This is the menu you see when you press **SETUP**.



Picture

TV Aspect

4:3 Letterbox: Select when a standard 4:3 TV is connected. Displays theatrical images with masking bars above and below the picture.

4:3 Panscan: Select when a standard 4:3 TV is connected. Displays pictures cropped to fill your TV screen. Both sides of the picture are cut off.

16:9 Wide: Select when a 16:9 wide TV is connected.

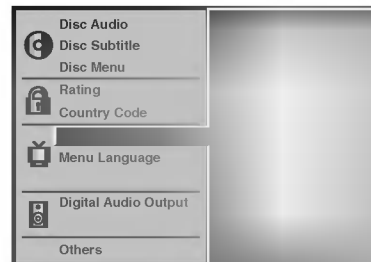

Before Operation (Continued)

Sound

Digital Audio Output

Each DVD disc has a variety of audio output options. Set the player's Digital Audio Output according to the type of audio system you use.

DOLBY DIGITAL/PCM: Select "DOLBY DIGITAL/PCM" if you connected the DVD Player's DIGITAL OUT jack to a Dolby Digital decoder (or an amplifier or other equipment with a Dolby Digital decoder).

Stream/PCM: Select "Stream/PCM" if you connected the DVD Player's DIGITAL OUT jack to an amplifier or other equipment with a DTS decoder, Dolby Digital decoder or MPEG decoder.

PCM: select when connected to a 2-channel digital stereo amplifier. The DVD player outputs sounds in the PCM 2ch format when you play a DVD video disc recorded on the Dolby Digital, MPEG1, or MPEG2 recording system.



Sample Frequency

To change the Sample Frequency setting, first select the desired Digital Audio Output as indicated as above.

If your receiver or amplifier is NOT capable of handling 96KHz signals, select 48KHz. When this choice is made, this unit will automatically convert any 96KHz signals to 48KHz so your system can decode them.

If your receiver or amplifier is capable of handling 96KHz signals, select 96KHz. When this choice is made, this unit will pass each type of signal through without any further processing.

Others

The DRC, Vocal and PBC settings can be changed.

- Press ▲/▼ to select the desired item and press SELECT/ENTER. The setting of the selected item is changed between On and Off.



Dynamic Range Control (DRC)

With the DVD format, you can hear a program's soundtrack in the most accurate and realistic presentation possible, thanks to digital audio technology. However, you may wish to compress the dynamic range of the audio output (the difference between the loudest sounds and the quietest ones). Then, you may listen to a movie at a lower volume without losing clarity of sound. Set DRC to On for this effect.

Vocal

Set Vocal to On only when a multi-channel karaoke DVD is playing. The karaoke channels on the disc will mix into normal stereo sound.

PBC

Set Playback Control (PBC) to On or Off.

- On:** Video CDs with PBC are played according to the PBC.
- Off:** Video CDs with PBC are played the same way as Audio CDs.

Before Operation (Continued)

Parental Control

Rating

Movies on DVDs may contain scenes not suitable for children. Therefore, discs may contain Parental Control information that applies to the complete disc or to certain scenes on the disc. These scenes are rated from 1 to 8, and alternatively, more suitable scenes are available for selection on some discs. Ratings are country-dependent. The Parental Control feature allows you to prevent discs from being played by your children or to have certain discs played with alternative scenes.



1 Select "Rating" on the Setup menu using the ▲ and ▼ buttons.

2 While "Rating" is selected, press ►.

3 When you have not entered a password yet. Enter a 4-digit password using the numbered buttons to create a personal 4-digit security password, then press SELECT/ENTER. Enter the 4-digit password again and press SELECT/ENTER to verify.
When you have already entered a password; Enter a 4-digit password using the numbered buttons to confirm the personal 4-digit security password, then press SELECT/ENTER.

If you make a mistake before pressing SELECT/ENTER, press CLEAR and enter 4-digit security password again.

4 Select a rating from 1 to 8 using the ▲▼ buttons. One (1) has the least playback restrictions. Eight (8) has the most playback restrictions.

Unlock: If you select Unlock, Parental Control is not active. The disc will play in full.

Ratings 1 to 8: Some discs contain scenes not suitable for children. If you set a rating for the player, all disc scenes with the same rating or lower will be played. Higher rated scenes will not be played unless an alternative scene is available on the disc. The alternative must have the same rating or a lower one. If no suitable alternative is found, playback will stop. You must enter the 4-digit password or change the rating level in order to play the disc.

5 Press SELECT/ENTER to confirm your rating selection, then press SETUP to exit the menu.

Country Code

Enter the code of a country/area whose standards were used to rate the DVD video disc, referring to the list (See "Country Code List", page 26.).



1 Select Country Code using the ▲▼ buttons on the setup menu.

2 While Country Code is selected, press ►.

3 Follow step 3 of "Rating" on left.

4 Select the first character using the ▲▼ buttons.

5 Shift the cursor using ◀▶ buttons and select the second character using ▲▼ buttons.

6 Press SELECT/ENTER to confirm your country code selection, then press SETUP to exit the menu.

Note

Confirmation of the 4-digit password is necessary when the code is changed (see "Changing the 4-digit code" below).

Changing the 4-digit code

- 1 Follow Steps 1-2 as shown above to the left (Rating).
- 2 Enter the old code, then press SELECT/ENTER.
- 3 Select Change using the ▲▼ buttons then press SELECT/ENTER.
- 4 Enter the new 4-digit code, then press SELECT/ENTER.
- 5 Enter exactly the same code a second time and verify by pressing SELECT/ENTER.
- 6 Press SETUP to exit the menu.

If you forget your 4-digit code

If you forget your password, to clear the current password, follow the procedure below.

- 1 Press SETUP to display the setup menu.
- 2 Use the Number buttons to enter the 6-digit number "210499".

The 4-digit password is cleared. "P CLr" appears on the display. The message will appear if the disc tray is closed. It will be on the display until you try another feature.

- 3 Enter a new code as shown above to the left (Rating).

Operation with DVD and Video CD

Playing a DVD and Video CD

Playback Setup

- Turn on the TV and select the video input source connected to the DVD player.
- Audio system: Turn on the audio system and select the input source connected to the DVD player.

1 Press OPEN/CLOSE to open the disc tray.

2 Load your chosen disc in the tray, with the label facing up.

When a double-sided DVD is inserted, make sure the side you want to play is facing down.

3 Press OPEN/CLOSE to close the tray.

READING appears on the TV screen, and playback starts automatically. If playback does not start, press PLAY.

In some cases, the disc menu might appear instead.

If a menu screen is displayed

The menu screen may be displayed first after loading a DVD or Video CD which contains a menu.

 Use the ◀ ▶ ▲ ▼ buttons to select the title/chapter you want to view, then press SELECT/ENTER to start playback.

Press TITLE or MENU to return to the menu screen.

- Use the number buttons to select the track you want to view.
Press RETURN to return to the menu screen.
- Menu setting and the exact operating procedures for using the menu may differ depending on the disc. Follow the instructions on the each menu screen. You also may set PBC to Off under setup. See page 16.

Notes

- If Parental Control is set and the disc is not within the Rating settings (not authorized), the 4-digit code must be entered and/or the disc must be authorized (see “Parental Control”, on page 17).
- DVDs may have a region code.
- Your player will not play discs that have a region code different from your player. The region code for this player is 4 (four).

General Features

Note

Unless stated otherwise, all operations described use the remote control. Some features may also be available on the Setup menu.

Moving to another TITLE



When a disc has more than one title, you can move to another title as follows:

- Press DISPLAY when playback is stopped, then press the appropriate numbered button (0-9) to select a title number.

Moving to another CHAPTER/TRACK



When a title on a disc has more than one chapter or a disc has more than one track, you can move to another chapter/track as follows:

- Press SKIP/SCAN ◀◀ or ▶▶ briefly during playback to select the next chapter/track or to return to the beginning of the current chapter/track.
- Press ◀◀ twice briefly to step back to the previous chapter/track.
- To go directly to any chapter during DVD playback, press DISPLAY. Then, press ▲▼ to select C (chapter) (or for a Video CD, select T for track). Then, enter the chapter/track number using the numbered buttons (0-9).

Note

For two-digit numbers, press the buttons in rapid succession.

Slow Motion

- 1 Press SLOW ◀ or ▶ during playback.
The player will enter SLOW mode.
- 2 Use the SLOW ◀ or ▶ to select the required speed: ◀◀ 1/16, ◀◀ 1/8, ◀◀ 1/4 or ◀◀ 1/2 (backward), or ▶▶ 1/16, ▶▶ 1/8, ▶▶ 1/4 or ▶▶ 1/2 (forward).
- 3 To exit slow motion mode, press PLAY.

Note

Slow motion playback in reverse is not applicable for Video CD.

Operation with DVD and Video CD

General Features (continued)

Still Picture and Frame-by-frame playback



- 1 Press PAUSE/STEP during playback.
The player will now go into PAUSE mode.
- 2 You can advance the picture frame-by-frame by pressing PAUSE/STEP repeatedly on the remote control.

Search

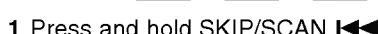

- 1 Press and hold SKIP/SCAN **◀◀** or **▶▶** for about two seconds during playback.
The player will now go into SEARCH mode.
- 2 Press and hold SKIP/SCAN **◀◀** or **▶▶** repeatedly to select the required speed: **◀◀X2**, **◀◀X4**, **◀◀X16**, **◀◀X100** (backward) or **▶▶X2**, **▶▶X4**, **▶▶X16**, **▶▶X100** (forward).
With a Video CD, the Search speed changes: **◀◀X2**, **◀◀X4**, **◀◀X8** (backward) or **▶▶X2**, **▶▶X4**, **▶▶X8** (forward).
- 3 To exit SEARCH mode, press PLAY.

Random

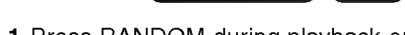

- 1 Press RANDOM during playback or in stop mode.
The unit automatically begins Random Playback and "RAND." appears on the display window.
- 2 To return to normal playback, press RANDOM until "RAND." disappears on the display window.



Tips
By pressing SKIP/SCAN **◀◀** or **▶▶** during Random playback, the unit selects another title (track) and resumes Random playback.



Note
This function only works with DVD Karaoke discs and video CD without PBC.

Repeat



DVD Video Discs - Repeat Chapter/Title/Off

- 1 To repeat the currently playing chapter, press REPEAT.
The Repeat Chapter icon appears on the TV screen.
- 2 To repeat the title currently playing, press REPEAT a second time.
The Repeat Title icon appears on the TV screen.
- 3 To exit Repeat mode, press REPEAT a third time.
The Repeat Off icon appears on the TV screen.

Video CDs - Repeat Track/All/Off

- 1 To repeat the track currently playing, press REPEAT.
The Repeat Track icon appears on the TV screen.
- 2 To repeat the disc currently playing, press REPEAT a second time.
The Repeat All icon appears on the TV screen.
- 3 To exit Repeat mode, press REPEAT a third time.
The Repeat Off icon appears on the TV screen.



Note
On a Video CD with PBC, you must set PBC to Off on the setup menu to use the Repeat function. See page 16.

Repeat A-B



To repeat a sequence in a title:

- 1 Press A-B at your chosen starting point.
A- appears briefly on the TV screen.
- 2 Press A-B again at your chosen end point.
A-B appears briefly on the TV screen, and the repeat sequence begins (a-b repeat appears on the player's display).
- 3 To cancel the sequence, press A-B.

Time Search



The Time Search function allows you to start playing at any chosen time on the disc.

- 1 Press DISPLAY during playback. The on-screen display appears on the screen.
The Time Search box shows the elapsed playing time of the current disc.
- 2 Within 10 seconds, press **▲**/**▼** to select the Time Search icon in the on-screen display.
The ":-:--" appears in the Time Search box.
- 3 Within 10 seconds, use the number buttons to enter the required start time. Enter hours, minutes, and seconds from left to right in the box.
If you enter the wrong numbers, press CLEAR to remove the numbers you entered. Then enter the correct numbers.
- 4 Within 10 seconds, press SELECT/ENTER to confirm the start time.
Playback starts from the selected time on the disc. If you enter an invalid time, playback will continue from the current point.

3D Surround

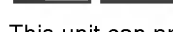

This unit can produce a 3D Surround effect, which simulates multi-channel audio playback from two conventional stereo speakers, instead of the five or more speakers normally required to listen to multi-channel audio from a home theater system.

- 1 Press DISPLAY during playback.
- 2 Use **▲** or **▼** to select the sound option.
The sound option will be highlighted.
- 3 Use **◀** or **▶** to select "3D SUR".
To turn off the 3D Surround effect, select "NORM".

Operation with DVD and Video CD

General Features (continued)

Zoom

The Zoom function allows you to enlarge the video image and to move through the enlarged image.

- 1 Press ZOOM during playback or still playback to activate the Zoom function.
If you press ZOOM repeatedly, the magnification level increases up to six times.
- 2 Use the ◀▶/▲▼ buttons to move through the zoomed picture.
- 3 Press CLEAR to resume normal playback or return to the paused image.

Note

- The zoom function may not work for some DVDs.
- The zoom function may not work on multi-angle scenes.

Marker Search



You can start playback from a memorized point. Up to nine points can be memorized.
To enter a mark, follow these steps.

- 1 During disc playback, press MARKER when playback reaches the spot that you want to memorize.
The Marker icon will appear on the TV screen briefly.
- 2 Repeat step 1 to enter up to nine Marker points on a disc.

To Recall a Marked Scene

- 1 During disc playback, press SEARCH.
The MARKER SEARCH menu will appear on the screen.
- 2 Within 10 seconds, press ◀▶ to select a Marker number that you want to recall.
- 3 Press SELECT/ENTER.
Playback will start from the Marked scene.
- 4 To remove the MARKER SEARCH menu, press SEARCH.

To clear a Marked Scene

- 1 During disc playback, press SEARCH.
The MARKER SEARCH menu will appear on the screen.
- 2 Press ◀▶ to select the Marker number that you want to erase.
- 3 Press CLEAR.
The Marker number will be erased from the list.
- 4 Repeat steps 2 and 3 to erase additional Marker numbers.
- 5 To remove the MARKER SEARCH menu, press SEARCH.

Special DVD Features

Checking the contents of DVD Video discs: Menus

DVDs may contain menus that allow you to access special features. To use the disc menu, press MENU. Then, press the appropriate number button to select an option. Or, use the ◀▶/▲▼ buttons to highlight your selection, then press SELECT/ENTER.

Title Menu

- 1 Press TITLE.
If the current title has a menu, the menu will appear on the screen. Otherwise, the disc menu may appear.
- 2 The menu can list camera angles, spoken language and subtitle options, and chapters for the title.
- 3 To remove the title menu, press TITLE again.

Disc Menu

- 1 Press MENU.
The disc menu is displayed.
- 2 To remove the disc menu, press MENU again.

Camera Angle



If the disc contains scenes recorded at different camera angles, you can change to a different camera angle during playback.

- Press ANGLE repeatedly during playback to select a desired angle.
The number of the current angle appears on the display.

Changing the Audio Language



Press AUDIO repeatedly during playback to hear a different audio language or audio track.

Subtitles



Press SUBTITLE repeatedly during playback to see the different subtitle languages.

Note

If ⊘ appears, the feature is not available on the disc.

Operation with Audio CD and MP3 Discs

Playing an Audio CD and MP3 discs

The DVD Player can play MP3 formatted recordings on CD-ROM, CD-R, or CD-RW discs.

Before playing MP3 recordings, read the notes on MP3 Recordings on page 23.

- 1 Insert a disc and close the tray.**
The menu appears on the TV screen.

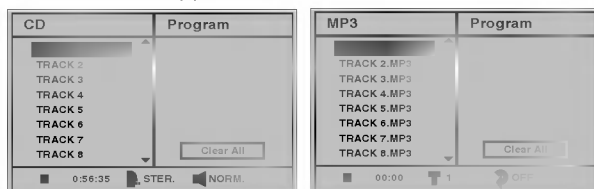

Audio CD menu

MP3 menu

- 2 Press ▲▼ to select a track then press PLAY.**
Playback starts.
During playback, the current track's elapsed playing time will appear on the display.
Playback will stop at the end of the disc.

- 3 To stop playback at any other time, press STOP.**

Pause

- 1 Press PAUSE/STEP during playback.
- 2 To return to playback, press PLAY or press PAUSE/STEP again.

Moving to another Track

- Press SKIP/SCAN ◀◀ or ▶▶ briefly during playback to go to the next track or to return to the beginning of the current track.
- Press SKIP/SCAN ◀◀ twice briefly to step back to the previous track.
- In case of audio CD, to go directly to any track, enter the track number using the numbered buttons (0-9) during playback.

Repeat Track/All/Off

- 1 To repeat the track currently playing, press REPEAT.
The Repeat Track icon appears on the menu screen.
- 2 To repeat all tracks on a disc, press REPEAT a second time.
The Repeat All icon appears on the menu screen.
- 3 To cancel Repeat mode, press REPEAT a third time.
The Repeat Off icon appears on the menu screen.

Search

- 1 Press and hold SKIP/SCAN ◀◀ or ▶▶ for about two seconds during playback.
The player will now go into SEARCH mode.
- 2 Press and hold SKIP/SCAN ◀◀ or ▶▶ repeatedly to select the required speed: ◀◀X2, ◀◀X4, ◀◀X8 (backward) or ▶▶X2, ▶▶X4, ▶▶X8 (forward).
- 3 Search speed and direction are indicated on the menu screen.
- 4 To exit SEARCH mode, press PLAY.

Random

- 1 Press RANDOM during playback or when playback is stopped.
The unit automatically begins Random Playback and RANDOM or "RAND." appears on the display window and menu screen.
- 2 To return to normal playback, press RANDOM repeatedly until RANDOM or "RAND." disappears on the display window and menu screen.

Repeat A-B

To repeat a sequence.

- 1 During disc playback, press A-B at your chosen starting point.
The Repeat icon and "A -" appears on the menu screen.
- 2 Press A-B again at your chosen end point.
The Repeat icon and "A B" appears on the menu screen, and the sequence begins to play repeatedly.
- 3 To exit the sequence and return to normal play, press A-B again.
The Repeat icon and "OFF" appear on the menu screen.

3D Surround

This unit can produce a 3D Surround effect, which simulates multi-channel audio playback from two conventional stereo speakers, instead of the five or more speakers normally required to listen to multi-channel audio from a home theater system.

- 1 Press DISPLAY during playback.
- 2 Use ◀ or ▶ to select the sound option.
The sound option will be highlighted.
- 3 Use ▲ or ▼ to select "3D SUR".
To turn off the 3D Surround effect, select "NORM".

Changing the Audio Channel

Press AUDIO repeatedly during playback to hear a different audio channel (STEREO, LEFT, or RIGHT).

Programmed Playback

Programmed Playback with Audio CD and MP3 Discs

Program allows you to store your favorite tracks for a particular disc in the player memory.

Program can contain 32 tracks (Audio CD) or 60 tracks (MP3 disc).



- 1** Insert the disc and close the tray.
The menu is displayed on the TV screen.

- 2** Press PROGRAM during playback or in the stop mode to enter the Program Edit mode.

The  mark will appear to the right of the word Program on the right side of the menu screen.

Note

Press PROGRAM to exit the Program Edit mode; the  mark will disappear.

- 3** Press   to select a track, then press SELECT/ENTER to place the selected track on the Program list.

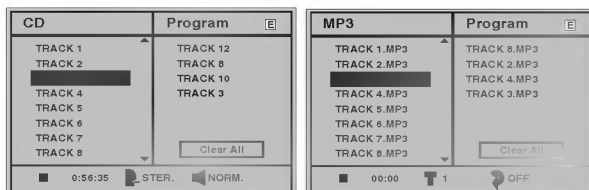

- 4** Repeat step 3 to place additional tracks on the Program list.



Audio CD menu

MP3 menu

- 5** Press .
The programmed track you selected last is highlighted on the program list.

- 6** Press   to select the track you want to start playing.

Press TITLE to move to the next page.
Press MENU to move to the previous page.

- 7** Press PLAY to start.

Playback begins in the order in which you programmed the tracks and "PROG." appears on the menu screen. Playback stops after playing the last programmed track on the program list.

Programmed Playback with Video CD

Note

On a Video CD with PBC, you must set PBC to Off on the setup menu to use the Program function. See page 16.

- 1** Insert Video CD and close the tray.
- 2** Press PROGRAM while playback is stopped.
The VCD Program menu will appear.

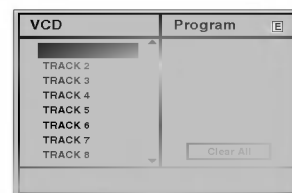

Note





Press RETURN or PROGRAM to exit the Program menu.

- 3** Follow steps 3-7 of "Programmed Playback with Audio CD and MP3 Disc" on left.



Repeat Programmed Tracks

- To repeat the track currently playing, press REPEAT. The Repeat Track icon appears on the menu screen.
- To repeat all tracks on the program list, press REPEAT a second time. The Repeat All icon appears on the menu screen.
- To cancel Repeat mode, press REPEAT a third time. The Repeat Off icon appears on the menu screen.

Erasing a Track from Program List

- 1** Press PROGRAM during playback or in the stop mode to enter the Program Edit mode.
The  mark will appear.
- 2** Press  to move to the Program list.
- 3** Use   to select the track that you wish to erase from the Program list.
- 4** Press CLEAR.
The track will be erased from the Program list.

Erasing the Complete Program List

- 1** Follow steps 1-2 of "Erasing a Track from Program List" as above.
- 2** Use   to select "Clear All", then press SELECT/ENTER.
The complete Program for the disc will be erased. The programs are also cleared when the disc is removed.

To resume normal playback from programmed playback

Press and hold PROGRAM for 3 seconds until "PROG." indicator disappears in the display window.

Additional Information

Last Condition Memory

This player memorizes the last condition for the last disc you have watched. Settings remain in memory even if you remove the disc from the player or switch off the player. If you load a disc that has its settings memorized, the latest stop position is automatically recalled.

Notes

- Settings are stored in memory for use any time.
- This player does not memorize settings of a disc if you switch off the player before commencing to play it.

Screen Saver

The screen saver picture appears when you leave the DVD Player in stop mode for about five minutes. After the Screen Saver has been engaged for about five minutes, the DVD Player will automatically turn itself off.

Video Mode Setting

- With certain discs, the playback picture may be flickering or Dot Crawl is shown on straight lines. That means Vertical interpolation or De-interlace is not perfectly matched with the disc. In this case, the picture quality may be improved by changing the video mode.
- To change the video mode, press and hold DISPLAY about 3 seconds during disc playback. The new video mode number selected is displayed on the TV screen. Check whether the video quality has improved. If not, repeat the above procedure until picture quality is improved.
- Video mode change sequence:
MODE1 → MODE2 → MODE3 → MODE4 →
MODE5 → MODE1
- If you turn off the power, the video mode will be back to initial state (MODE1).

Notes on MP3 Discs

About MP3

- An MP3 file is audio data compressed by using MPEG1, the audio layer-3 file-coding scheme. We call files that have the “.mp3” file extension “MP3 files”.
- The player can not read an MP3 file that has a file extension other than “.mp3”.
- The player can not read a fake MP3 file that has a file extension “.mp3”.

MP3 Disc compatibility with this player is limited as follows:

1. Sampling Frequency / only at 44.1kHz
2. Bit rate/ within 32 - 320kbps
3. CD-R physical format should be “ISO 9660”
4. If you record MP3 files using the software which cannot create a FILE SYSTEM, for example “Direct-CD” etc., it is impossible to playback MP3 files. We therefore recommend that you use “Easy-CD Creator”, which creates an ISO9660 file system.
5. A single session disc requires MP3 files in the first track. If there is no MP3 file in the 1st track, it cannot playback MP3 files. If you wish to playback MP3 files, format all the data in the disc or use a new one.
6. We do not recommend using CD-RW discs. Please use finished CD-R discs only.
7. File names should be named using 8 letters or less and must incorporate the “.mp3” extension e.g. “*****.MP3”.
8. Do not use special characters such as “_?!><+*}{@[;:\V,.” etc.
9. Total number of files on the disc should be less than 200.
10. Use 74 minute CD-R discs (650M), do not use 80 minute CD-R (700M) software.

This DVD player requires discs/recordings to meet certain technical standards in order to achieve optimal playback quality. Pre-recorded DVDs are automatically set to these standards. There are many different types of recordable disc formats (including CD-R containing MP3 files).

Customers should also note that permission is required in order to download MP3 files and music from the Internet. Our company has no right to grant such permission. Permission should always be sought from the copyright owner.

Troubleshooting

Check the following guide for the possible cause of a problem before contacting service.

Symptom	Cause	Correction
No power.	<ul style="list-style-type: none"> The power cord is disconnected. 	<ul style="list-style-type: none"> Plug the power cord into the wall outlet securely.
The power is on, but the DVD player does not work.	<ul style="list-style-type: none"> No disc is inserted. 	<ul style="list-style-type: none"> Insert a disc. (Check that the DVD or, audio CD indicator in the display window is lit.)
No picture.	<ul style="list-style-type: none"> The TV is not set to receive DVD signal output. 	<ul style="list-style-type: none"> Select the appropriate video input mode on the TV so the picture from the DVD player appears on the TV screen.
	<ul style="list-style-type: none"> The video cable is not connected securely. 	<ul style="list-style-type: none"> Connect the video cable securely.
	<ul style="list-style-type: none"> The connected TV power is turned off. 	<ul style="list-style-type: none"> Turn on the TV.
No sound.	<ul style="list-style-type: none"> The equipment connected with the audio cable is not set to receive DVD signal output. 	<ul style="list-style-type: none"> Select the correct input mode of the audio receiver so you can listen to the sound from the DVD player.
	<ul style="list-style-type: none"> The audio cables are not connected securely. 	<ul style="list-style-type: none"> Connect the audio cable securely.
	<ul style="list-style-type: none"> The power of the equipment connected with the audio cable is turned off. 	<ul style="list-style-type: none"> Turn on the equipment connected with the audio cable.
	<ul style="list-style-type: none"> The Digital Audio Output is set to the wrong position. 	<ul style="list-style-type: none"> Set the Digital Audio Output to the correct position, then turn on the DVD player again by pressing POWER.
	<ul style="list-style-type: none"> Speaker cords are not connected securely. 	<ul style="list-style-type: none"> Connect them securely.
	<ul style="list-style-type: none"> The volume control is set to 0. 	<ul style="list-style-type: none"> Adjusts the VOLUME to higher than 0.
Sound level is too low.	<ul style="list-style-type: none"> Speaker cords are not connected correctly. 	<ul style="list-style-type: none"> Connect them correctly, that is L (left) to L, R (right) to R.
The playback picture is poor.	<ul style="list-style-type: none"> The disc is dirty. 	<ul style="list-style-type: none"> Clean the disc.
The DVD player does not start playback.	<ul style="list-style-type: none"> No disc is inserted. 	<ul style="list-style-type: none"> Insert a disc. (Check that the DVD, or audio CD indicator in the DVD display is lit.)
	<ul style="list-style-type: none"> An unplayable disc is inserted. 	<ul style="list-style-type: none"> Insert a playable disc. (Check the disc type, color system, and Regional code.)
	<ul style="list-style-type: none"> The disc is placed upside down. 	<ul style="list-style-type: none"> Place the disc with the playback side down.
	<ul style="list-style-type: none"> The disc is not placed within the guide. 	<ul style="list-style-type: none"> Place the disc on the disc tray correctly inside the guide.
	<ul style="list-style-type: none"> The disc is dirty. 	<ul style="list-style-type: none"> Clean the disc.
	<ul style="list-style-type: none"> The Rating level is set. 	<ul style="list-style-type: none"> Cancel the Rating function or change the rating level.
The remote control does not work properly.	<ul style="list-style-type: none"> The remote control is not pointed at the remote sensor of the DVD player. 	<ul style="list-style-type: none"> Point the remote control at the remote sensor of the DVD player.
	<ul style="list-style-type: none"> The remote control is too far from the DVD player. 	<ul style="list-style-type: none"> Operate the remote control within 23 ft (7 m).
	<ul style="list-style-type: none"> There is an obstacle in the path of the remote control and the DVD player. 	<ul style="list-style-type: none"> Remove the obstacle.
	<ul style="list-style-type: none"> The batteries in the remote control are exhausted. 	<ul style="list-style-type: none"> Replace the batteries with new ones.

Language Code List

Enter the appropriate code number for the initial settings "Disc Audio", "Disc Subtitle" and/or "Disc Menu"
(See page 15).

Code	Language	Code	Language	Code	Language	Code	Language
6566	Abkhazian	7074	Fiji	7678	Lingala	8373	Singhalese
6565	Afar	7073	Finnish	7684	Lithuanian	8375	Slovak
6570	Afrikaans	7082	French	7775	Macedonian	8376	Slovenian
8381	Albanian	7089	Frisian	7771	Malagasy	8379	Somali
6577	Ameharic	7176	Galician	7783	Malay	6983	Spanish
6582	Arabic	7565	Georgian	7776	Malayalam	8385	Sudanese
7289	Armenian	6869	German	7784	Maltese	8387	Swahili
6583	Assamese	6976	Greek	7773	Maori	8386	Swedish
6588	Aymara	7576	Greenlandic	7782	Marathi	8476	Tagalog
6590	Azerbaijani	7178	Guarani	7779	Moldavian	8471	Tajik
6665	Bashkir	7185	Gujarati	7778	Mongolian	8465	Tamil
6985	Basque	7265	Hausa	7865	Nauru	8484	Tatar
6678	Bengali; Bangla	7387	Hebrew	7869	Nepali	8469	Telugu
6890	Bhutani	7273	Hindi	7879	Norwegian	8472	Thai
6672	Bihari	7285	Hungarian	7982	Oriya	6679	Tibetan
6682	Breton	7383	Icelandic	8065	Panjabi	8473	Tigrinya
6671	Bulgarian	7378	Indonesian	8083	Pashto, Pushto	8479	Tonga
7789	Burmese	7365	Interlingua	7065	Persian	8482	Turkish
6669	Byelorussian	7165	Irish	8076	Polish	8475	Turkmen
7577	Cambodian	7384	Italian	8084	Portuguese	8487	Twi
6765	Catalan	7465	Japanese	8185	Quechua	8575	Ukrainian
9072	Chinese	7487	Javanese	8277	Rhaeto-Romance	8582	Urdu
6779	Corsican	7578	Kannada	8279	Rumanian	8590	Uzbek
7282	Croatian	7583	Kashmiri	8285	Russian	8673	Vietnamese
6783	Czech	7575	Kazakh	8377	Samoan	8679	Volapük
6865	Danish	7589	Kirghiz	8365	Sanskrit	6789	Welsh
7876	Dutch	7579	Korean	7168	Scots Gaelic	8779	Wolof
6978	English	7585	Kurdish	8382	Serbian	8872	Xhosa
6979	Esperanto	7679	Laothian	8372	Serbo-Croatian	7473	Yiddish
6984	Estonian	7665	Latin	8378	Shona	8979	Yoruba
7079	Faroese	7686	Latvian, Lettish	8368	Sindhi	9085	Zulu

Country Code List

Enter the appropriate code number for the initial setting "Country Code" (See page 17).

Code	Country	Code	Country	Code	Country	Code	Country
AD	Andorra	ER	Eritrea	LC	Saint Lucia	SC	Seychelles
AE	United Arab Emirates	ES	Spain	LI	Liechtenstein	SD	Sudan
AF	Afghanistan	ET	Ethiopia	LK	Sri Lanka	SE	Sweden
AG	Antigua and Barbuda	FI	Finland	LR	Liberia	SG	Singapore
AI	Anguilla	FJ	Fiji	LS	Lesotho	SH	Saint Helena
AL	Albania	FK	Falkland Islands	LT	Lithuania	SI	Slovenia
AM	Armenia	FM	Micronesia	LU	Luxembourg	SJ	Svalbard and Jan Mayen Islands
AN	Netherlands Antilles	FO	Faroe Islands	LV	Latvia	SK	Slovak Republic
AO	Angola	FR	France	LY	Libya	SL	Sierra Leone
AQ	Antarctica	FX	France (European Territory)	MA	Morocco	SM	San Marino
AR	Argentina	GA	Gabon	MC	Monaco	SN	Senegal
AS	American Samoa	GB	Great Britain	MD	Moldavia	SO	Somalia
AT	Austria	GD	Grenada	MG	Madagascar	SR	Suriname
AU	Australia	GE	Georgia	MH	Marshall Islands	ST	Saint Tome and Principe
AW	Aruba	GF	French Guyana	MK	Macedonia	SU	Former USSR
AZ	Azerbaijan	GH	Ghana	ML	Mali	SV	El Salvador
BA	Bosnia-Herzegovina	GI	Gibraltar	MM	Myanmar	SY	Syria
BB	Barbados	GL	Greenland	MN	Mongolia	SZ	Swaziland
BD	Bangladesh	GM	Gambia	MO	Macau	TC	Turks and Caicos Islands
BE	Belgium	GN	Guinea	MP	Northern Mariana Islands	TD	Chad
BF	Burkina Faso	GP	Guadeloupe (French)	MQ	Martinique (French)	TF	French Southern Territories
BG	Bulgaria	GQ	Equatorial Guinea	MR	Mauritania	TG	Togo
BH	Bahrain	GR	Greece	MS	Montserrat	TH	Thailand
BI	Burundi	GS	S. Georgia & S. Sandwich Isls.	MT	Malta	TJ	Tadjikistan
BJ	Benin	GT	Guatemala	MU	Mauritius	TK	Tokelau
BM	Bermuda	GU	Guam (USA)	MV	Maldives	TM	Turkmenistan
BN	Brunei Darussalam	GW	Guinea Bissau	MX	Mexico	TN	Tunisia
BO	Bolivia	GY	Guyana	MY	Malaysia	TO	Tonga
BR	Brazil	HK	Hong Kong	MZ	Mozambique	TP	East Timor
BS	Bahamas	HM	Heard and McDonald Islands	NA	Namibia	TR	Turkey
BT	Bhutan	HN	Honduras	NC	New Caledonia (French)	TT	Trinidad and Tobago
BV	Bouvet Island	HR	Croatia	NE	Niger	TV	Tuvalu
BW	Botswana	HT	Haiti	NF	Norfolk Island	TW	Taiwan
BY	Belarus	HU	Hungary	NG	Nigeria	TZ	Tanzania
BZ	Belize	ID	Indonesia	NI	Nicaragua	UA	Ukraine
CA	Canada	IE	Ireland	NL	Netherlands	UG	Uganda
CC	Cocos (Keeling) Islands	IL	Israel	NO	Norway	UK	United Kingdom
CF	Central African Republic	IN	India	NP	Nepal	UM	USA Minor Outlying Islands
CG	Congo	IO	British Indian Ocean Territory	NR	Nauru	US	United States
CH	Switzerland	IQ	Iraq	NU	Niue	UY	Uruguay
CI	Ivory Coast	IR	Iran	NZ	New Zealand	UZ	Uzbekistan
CK	Cook Islands	IS	Iceland	OM	Oman	VA	Vatican City State
CL	Chile	IT	Italy	PA	Panama	VC	Saint Vincent & Grenadines
CM	Cameroon	JM	Jamaica	PE	Peru	VE	Venezuela
CN	China	JO	Jordan	PF	Polynesia (French)	VG	Virgin Islands (British)
CO	Colombia	JP	Japan	PG	Papua New Guinea	VI	Virgin Islands (USA)
CR	Costa Rica	KE	Kenya	PH	Philippines	VN	Vietnam
CS	Former Czechoslovakia	KG	Kyrgyzstan	PK	Pakistan	VU	Vanuatu
CU	Cuba	KH	Cambodia	PL	Poland	WF	Wallis and Futuna Islands
CV	Cape Verde	KI	Kiribati	PM	Saint Pierre and Miquelon	WS	Samoa
CX	Christmas Island	KM	Comoros	PN	Pitcairn Island	YE	Yemen
CY	Cyprus	KN	Saint Kitts & Nevis Anguilla	PR	Puerto Rico	YT	Mayotte
CZ	Czech Republic	KP	North Korea	PT	Portugal	YU	Yugoslavia
DE	Germany	KR	South Korea	PW	Palau	ZA	South Africa
DJ	Djibouti	KW	Kuwait	PY	Paraguay	ZM	Zambia
DK	Denmark	KY	Cayman Islands	QA	Qatar	ZR	Zaire
DM	Dominica	KZ	Kazakhstan	RE	Reunion (French)	ZW	Zimbabwe
DO	Dominican Republic	LA	Laos	RO	Romania		
DZ	Algeria	LB	Lebanon	RU	Russian Federation		
EC	Ecuador			RW	Rwanda		
EE	Estonia			SA	Saudi Arabia		
EG	Egypt			SB	Solomon Islands		
EH	Western Sahara						



Specifications

General

Power requirements	AC 110-240V , 50/60 Hz
Power consumption	14W
Dimensions (approx.)	360 X 67 X 248 mm (w x h x d)
Mass (approx.)	2.5 kg
Operating temperature	5°C to 40°C (41°F to 104°F)
Operating humidity	5 % to 90 %

System

Laser	Semiconductor laser, wavelength 650 nm
Signal system	NTSC
Frequency response	DVD (PCM 96 kHz): 8 Hz to 44 kHz DVD (PCM 48 kHz): 8 Hz to 22 kHz CD: 8 Hz to 20 kHz
Signal-to-noise ratio	More than 100dB (ANALOG OUT connectors only)
Harmonic distortion	Less than 0.008%
Dynamic range	More than 100 dB (DVD) More than 95 dB (CD)

Outputs

VIDEO OUT	1 Vp-p 75 Ω, sync negative
COMPONENT VIDEO OUT	(Y) 1.0 V (p-p), 75 Ω, negative sync, RCA jack x 1 (Pb)/(Pr) 0.7 V (p-p), 75 Ω, RCA jack x 2
Audio output (digital audio)	0.5 V (p-p), 75 Ω, RCA jack x 1
Audio output (analog audio)	2.0 Vrms (1 KHz, 0 dB), 330 Ω, RCA jack (L, R) x 1

Speakers

	Active subwoofer	Left and Right Speakers
Power requirements	AC120V, 60Hz	-
Power Output	30W	15W + 15W
Power consumption	50W	-
Inputs	AUX 1, AUX 2	-
Type	1 Way 1 Speaker	2 Way 2 Speaker
Impedance	4 Ω	8 Ω
Signal-to-noise ratio	More than 80 dB	More than 80 dB
Frequency Response	45 - 180 Hz	200 - 20,000 Hz
Sound Pressure Level	82 dB/W (1m)	83 dB/W (1m)
Rated Input Power	30W	15 W
Max. Input Power	60 W	30 W
Net Dimensions (W x H x D)	230 x 315 x 272 mm	126 x 311 x 142.5 mm
Net Weight	6.20kg	0.8 kg

Accessory

Video cable	.1
Audio cable	.2
Speaker cable	.2
Remote control	.1
Batteries	.2

- Design and specifications are subject to change without notice.

Manufactured under license from Dolby Laboratories. Dolby and the double-D symbol are trademarks of Dolby Laboratories. Confidential unpublished works. Copyright 1992-1997 Dolby Laboratories. All rights reserved.

DTS and DTS Digital Out are registered trademarks of Digital Theater Systems, Inc.



LG Electronics México S.A. de C.V.

Av. Sor Juana Inés de la Cruz No 555

Col. San Lorenzo

Tlalnepantla, Estado de México CP 54033

Tel. 321 19 00 Fax. 5 657549

Lada sin costo 01 800 50 481 00