



ESPAÑOL
ENGLISH

GPRS-Teléfono

MANUAL DE USUARIO

MODELO: G7000

Lea este manual atentamente antes
de hacer funcionar su aparato.
Guárdelo para consultarlo en el futuro.





Teléfono GPRS

MANUAL DE USUARIO

MODELO: G7000

Lea este manual atentamente antes de hacer funcionar su equipo.

Guárdelo para consultarlo en el futuro.

El elegante acabado del G7000 proporciona un tacto agradable y una gran comodidad de manejo.

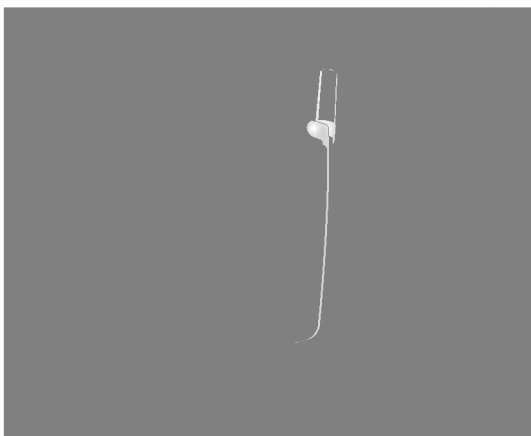

Recomendaciones de seguridad

Todos los transmisores de radio pueden causar interferencias en los equipos electrónicos que se encuentren próximos a ellos.



Dentro de un avión, los teléfonos GSM han de estar desactivados en todo momento.



Evite mirar directamente al puerto de infrarrojos si está activo.



No active el teléfono cerca de surtidores de gasolina, depósitos de combustible, plantas de fabricación de productos químicos, ni lugares en los que se estén realizando trabajos con explosivos.



Apáguelo cuando esté en un hospital, ya que puede afectar a equipos médicos electrónicos, tales como los marcapasos y los audífonos.



El teléfono puede causar pequeñas interferencias en televisores, radios, ordenadores, etc.



No sostenga el teléfono con las manos cuando conduzca.



No desmonte el teléfono ni la batería.



Dado que el teléfono contiene pequeñas partes desmontables que podrían causar riesgo de asfixia, mantenga el teléfono en un lugar seguro fuera del alcance de los niños.



No toque el cargador con las manos mojadas.



Use sólo las baterías y cargadores especificados. El uso de otros productos puede causar desperfectos en el teléfono.

Aviso importante:



Deseche las baterías inutilizables de acuerdo con la legislación vigente.



Use sólo accesorios ORIGINALES. El uso de otros productos puede causar desperfectos en el teléfono.



Algunos de los servicios descritos en este manual no son admitidos por todas las redes.

Información importante

Esta guía de usuario contiene información importante sobre la correcta utilización de este teléfono. Por favor, léala con atención para poder obtener el mayor rendimiento y evitar cualquier daño o utilización incorrecta. Cualquier cambio o modificación no autorizada expresamente en esta guía de usuario puede invalidar la garantía de este equipo.

Descripción general

Accesorios	9
Partes del teléfono	10
• Vista frontal	10
• Vista posterior	11
• Subpantalla LCD del teléfono	12
Descripción de las teclas	13
• Teclas laterales	14
• Teclas alfanuméricas	14

Información ofrecida en pantalla

Información ofrecida en la pantalla	15
• Iconos que aparecen en la pantalla	15

Preliminares

Instalación	17
• Colocación de la tarjeta SIM	17
• Instalación de la batería	17
• Carga de la batería	18
• Desconexión del cargador	19
Secuencia de encendido	20
• Primeros pasos con el teléfono	20
• Para apagar el teléfono	20
Códigos de Acceso	21
• Código PIN (4 a 8 dígitos)	21
• Código PIN2 (4 a 8 dígitos)	21
• Código PUK (4 a 8 dígitos)	21
• Código PUK2 (4 a 8 dígitos)	21
• Código de seguridad (4 a 8 dígitos)	21
Cómo realizar y responder a las llamadas	22
• Cómo realizar una llamada	22
• Cómo realizar una llamada con  [Tecla Enviar]	22
• Llamadas internacionales	22
• Cómo realizar una llamada con la agenda telefónica	22
• Cómo realizar llamadas mediante la marcación rápida	22

Descripción del menú

Agenda telefónica	23
Árbol de Menús	24
Mensajes [Menú 1]	26
• Escribir [Menú 1-1]	26
• Buzón entrada [Menú 1-2]	30
• Buzón salida [Menú 1-3]	30
• Servicio info. [Menú 1-4]	31
• Mensajes de voz [Menú 1-5]	32
• Acuse recibo [Menú 1-6]	33
• Plantillas [Menú 1-7]	33
• Configuración [Menú 1-8]	33
• Borrar todo [Menú 1-9]	34
Registro de llamadas [Menú 2]	35
• Llam. perdidas [Menú 2-1]	35
• Llam. recibidas [Menú 2-2]	35
• Llam. realizadas [Menú 2-3]	35
• Borrar Últ llam. [Menú 2-4]	36
• Duración llam [Menú 2-5]	36
• Coste llamadas [Menú 2-6]	37
• Config. coste [Menú 2-7]	37
• Información GPRS [Menú 2-8]	38
Perfiles [Menu 3]	39
• Sólo vibrac. [Menú 3-1]	39
• Silencio [Menú 3-2]	39
• General [Menú 3-3]	40
• Fuerte [Menú 3-4]	40
• Auriculares [Menú 3-5]	40
• Coche [Menú 3-6]	41
Configuración [Menú 4]	43
• Alarma [Menú 4-1]	43
• Fecha y hora [Menú 4-2]	44
• Conf. teléfono [Menú 4-3]	45
• Conf. llamadas [Menú 4-4]	46
• Conf. seguridad [Menú 4-5]	49
• Config. red [Menú 4-6]	51

• Config. GPRS [Menu 4-7]	52
• Reinicializar [Menú 4-8]	52
Desvío de llamadas [Menú 5]	53
• Todas llam. voz [Menú 5-1]	53
• Si ocupado [Menú 5-2]	53
• Si no responde [Menú 5-3]	53
• Si fuera alcan. [Menú 5-4]	53
• Tod llam datos [Menú 5-5]	53
• Todas llam fax [Menú 5-6]	54
• Canc todos desv [Menú 5-7]	54
Planificador [Menú 6]	55
• Plan [Menú 6-1]	55
• Memmoria [Menú 6-2]	56
• Agenda [Menú 6-3]	56
Juegos y utilidades [Menú 7]	62
• Juego [Menú 7-1]	62
• Mi carpeta [Menú 7-2]	62
• Conver. unid. [Menú 7-3]	63
• Calculadora [Menú 7-4]	63
• Reloj mundial [Menú 7-5]	64
• Grabadora de voz [Menú 7-6]	64
• Infrarrojos [Menú 7-7]	64
Internet [Menú 8]	65
• Inicio [Menú 8-1]	65
• Favoritos [Menú 8-2]	65
• Mens. Push [Menú 8-3]	65
• Perfiles [Menú 8-4]	66
• Ir a URL [Menú 8-5]	68
• Config. caché [Menú 8-6]	68
• Info WAP [Menú 8-7]	68
• Rest. perfil [Menú 8-8]	68
Internet On-line menú	69
Cuidado y mantenimiento	70
Datos Técnicos	72

Compruebe que dispone de todos los componentes que se ilustran a continuación.



Teléfono



Tarjeta de garantía



Manual de usuario



Batería Estándar



Manos Libres Portátil

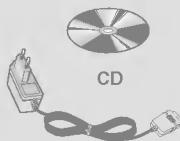

Cargador de Viaje

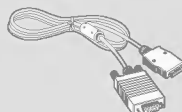

Solución para Datos

<Accesorios opcionales>

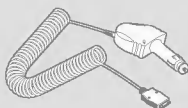

Cargador de Mechero

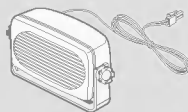
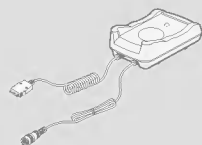

Solución Manos Libres

Vista frontal

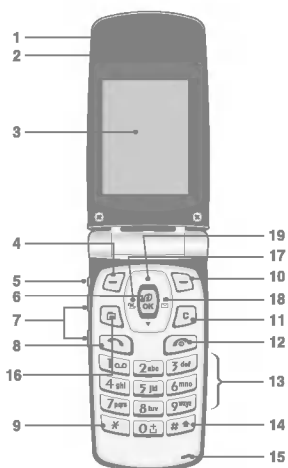

- | | |
|----------------------------------|---------------------------------|
| 1 Auricular | 10 Tecla multifuncional derecha |
| 2 Tapa articulada activa | 11 Tecla borrar |
| 3 Pantalla | 12 Tecla ENCENDIDO/ APAGADO |
| 4 Tecla multifuncional izquierda | 13 Teclas numéricas |
| 5 Tecla lateral de volumen | 14 Tecla "Almohadilla" |
| 6 Tecla "Confirmar" | 15 Micrófono |
| 7 Tecla "Grabar" | 16 Tecla favoritos |
| 8 Tecla "Enviar" | 17 Tecla Perfiles |
| 9 Tecla "Asterisco" | 18 Tecla mensaje |
| | 19 Teclas de navegación |

Vista posterior

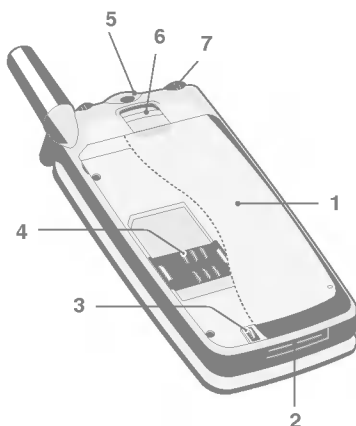

- 1 Batería
- 2 Conector para cable/
Conector para cargador de batería/
Conector para la solución manos libres
- 3 Terminales de la batería
- 4 Espacio para la tarjeta SIM
- 5 Orificio para la correa de transporte
- 6 Pestillo de la batería
- 7 Conector para Manos Libres Portátil

Subpantalla LCD del teléfono

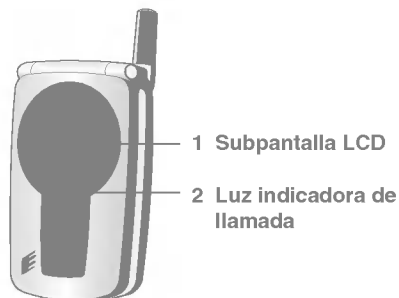













Puede ver el icono de recepción de mensaje de texto o buzón de voz aunque no abra la tapa. Además, puede comprobar el nombre y el número de las llamadas entrantes.

● Nota!



- Si el nombre o el número de entrada no están guardados en la agenda telefónica, al recibir una llamada aparece "Nueva llamada".

A continuación se muestran las teclas del teléfono.

Descripción del teclado

Tecla	
	Tecla de selección izquierda / Tecla de selección derecha Cada una de estas teclas realiza la función indicada por el texto de la pantalla situada justo encima.
	Teclas de navegación / Tecla de navegación izquierda Se utiliza como tecla rápida para acceder a Perfiles. Tecla de navegación derecha Se utiliza como tecla rápida para acceder a Mensajes. Teclas de navegación arriba / abajo Se utiliza para buscar nombres de la agenda y para navegar entre los menús.
	Tecla Confirmar Puede activar WAP directamente con la pulsación larga de esta tecla.
	Tecla Favoritos / tecla Borrar Para ir directamente al menú Favoritos pulse  . Para eliminar los caracteres introducidos pulse  .
	Tecla Enviar Puede marcar un número de teléfono y responder a una llamada. Si pulsa esta tecla sin introducir un número, el teléfono muestra las últimas llamadas marcadas, recibidas y perdidas.
	Teclas numéricas Estas teclas se utilizan principalmente para marcar en modo en espera e introducir números o caracteres en modo de edición. La pulsación larga de estas teclas. <ul style="list-style-type: none">• Se utiliza para realizar llamadas internacionales con .• Se utiliza para realizar números de marcación rápida con las teclas  a .• Se utiliza para comprobar el buzón de voz con .
	Tecla APAGADO / ENCENDIDO Se utiliza para finalizar o rechazar una llamada. También se utiliza como tecla de encendido si se mantiene pulsada durante unos segundos.

Teclas laterales

Tecla	
	<p>Tecla lateral arriba/abajo Puede controlar el volumen del tono de las teclas en modo en espera, así como controlar el volumen durante una llamada.</p>
	<p>Tecla Grabar Para utilizar la nota de voz pulse y mantenga pulsada esta tecla durante unos segundos. Si cierra la tapa, podrá rechazar una llamada con esta tecla.</p>











Teclas alfanuméricas

En la siguiente tabla se indican las letras y símbolos que corresponden a cada una de las teclas del teclado numérico.

Tecla	
	. ! ' 1 , - ? @ _
	A B C 2 Ä Å Æ Ç a b c ä å æ ç
	D E F 3 È É Ê d e f è é ê
	G H I 4 Ğ g h i ğ
	J K L 5 j k l
	M N O 6 Ñ Ö Õ Œ m n o ñ ö ó ô œ
	P Q R S 7 p q r s
	T U V 8 Û Ü Ů t u v ù ú û
	W X Y Z 9 w x y z
	0, ø [Espacio]

En la pantalla del teléfono aparecen diversos iconos. A continuación se explica el significado de cada uno de ellos.

Iconos que aparecen en la pantalla

Icono o indicador	
	Indica la potencia de la señal de la red.
	Se ha establecido la conexión.
	Indica que se está usando un servicio de itinerancia (roaming).
	La alarma ("el despertador") ha sido configurada y está activada.
	Indica el estado de la batería.
	Indica que se ha recibido un mensaje de texto.
	Se ha recibido un mensaje de voz (esta función sólo está disponible si está usted suscrito a este servicio).
	Todas las señales acústicas se han desactivado
	Se ha recibido un mensaje de correo electrónico.
	Perfil Alto activado
	Perfil Silencio activado
	Perfil de sonido "Auriculares"
	Perfil de sonido "Coche".
	Perfil General activado
	Indica que puede usar mensajes Push.
	El organizador está disponible para su consulta.

Iconos del menú superior

Icono	
	Mensajes
	Registro de llamadas
	Perfiles
	Configuración
	Desvío de llamadas
	Planificador
	Juegos y utilidades
	Internet
	Servicios SIM

1 Colocación de la tarjeta SIM

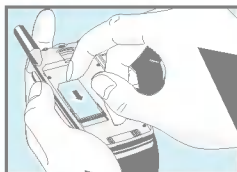

Localice el espacio reservado para la tarjeta SIM, situado en la parte trasera del teléfono. Siga los pasos que se indican a continuación para instalar la tarjeta SIM.

1. Quite la batería, si está acoplada al teléfono.
2. Introduzca la tarjeta SIM en su ranura, por debajo de las sujeciones metálicas, con los conectores dorados hacia abajo y el ángulo cortado hacia la izquierda.

● Importante

- Antes de la instalación de la tarjeta SIM, compruebe siempre que el teléfono esté apagado y quite la batería.
- El conector metálico de la tarjeta SIM es delicado y es fácil dañarlo con arañazos. Manipule la tarjeta SIM con especial cuidado. Siga las instrucciones que acompañen a la tarjeta.

2 Instalación de la batería

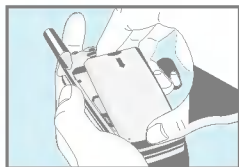

1. Coloque la batería en la parte posterior del teléfono.

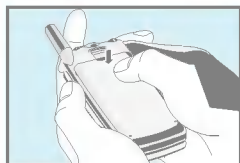

2. Presiónela hasta oír un "clic".

3 Carga de la batería

Para conectar el cargador de viaje al teléfono, es necesario haber instalado la batería.

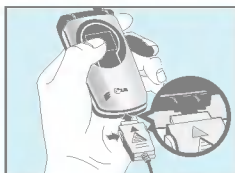

1. Introduzca un extremo del cable del cargador de viaje en la base del teléfono.

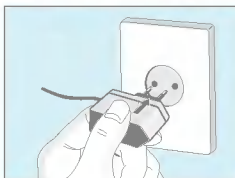

2. Conecte el otro extremo del cable del cargador de viaje a la toma de corriente alterna (CA) de la pared. Use únicamente el cargador suministrado con el teléfono.



● Importante

- NO FUERCE el conector ya que se podrían causar daños en el teléfono y/o en el cargador de viaje.

4 Desconexión del cargador





Desconecte del teléfono el cargador de viaje presionando en los botones laterales de éste.

● **Importante**

- La batería suministrada con su teléfono debe ser cargada completamente antes de usarla.
- No extraiga la batería ni la tarjeta SIM durante la carga.
- En la pantalla se muestra "Batería cargando", después de que se haya conectado el cargador de viaje. Cuando la batería esté totalmente vacía, el LED indicador de Llamada permanecerá encendido sin que se muestre el mensaje "Batería cargando" en pantalla
- Las barras móviles del icono de la batería pararán después de que se haya completado la carga.

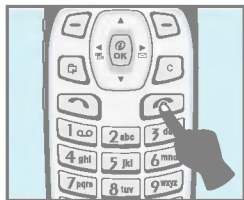
1 Primeros pasos con el teléfono



1. Para encender el teléfono, mantenga presionada la tecla  hasta oír un tono.
2. Según cuál sea la configuración del **Código PIN** [Menú 4-5-1], tendrá o no que introducir un código PIN.
3. Si el teléfono establece conexión con una red, aparecerá poco después el nombre de ésta.

2 Para apagar el teléfono

En el modo de espera, mantenga presionada la tecla  hasta oír un tono.

Puede usar los códigos de acceso descritos en esta sección para impedir el uso no autorizado del teléfono. Los códigos de acceso (salvo los códigos PUK y PUK2) pueden modificarse usando el [Menú 4-5-4].

Código PIN (4 a 8 dígitos)

El código de número de identificación personal (PIN) impide el uso no autorizado de la tarjeta SIM. Normalmente, el código PIN se facilita junto con la tarjeta SIM. Cuando en **Código PIN** esté **Habilitado**, el teléfono solicitará el código cada vez que sea conectado. Por el contrario, cuando el **Código PIN** está **Deshabilitado**, el teléfono se conectará a la red directamente, sin solicitar el código PIN.

Código PIN2 (4 a 8 dígitos)

Algunas tarjetas SIM proporcionan el código PIN2, que es necesario para poder usar algunas funciones, como, por ejemplo, la notificación de coste de llamada, o a los números de marcación fija. Dichas funciones sólo estarán disponibles si las admite la tarjeta SIM que usted utilice.

Código PUK (4 a 8 dígitos)

Para cambiar un código PIN bloqueado es necesario introducir el código de clave personal de desbloqueo (PUK). El código PUK puede ser facilitado junto con la tarjeta SIM. Si no es así, diríjase a su proveedor de servicio para solicitar el código. Si pierde el código, póngase en contacto también con su proveedor de servicio.

Código PUK2 (4 a 8 dígitos)

Para cambiar un código PIN2 bloqueado es necesario introducir el código PUK2. Si pierde el código, póngase en contacto también con su proveedor de servicio.

Código de seguridad (4 a 8 dígitos)

El código de seguridad protege su teléfono contra usos no autorizados. Normalmente se suministra con el teléfono. Este código es necesario para borrar todas las entradas del teléfono y para activar el menú "Valores de fábrica".

El número de seguridad por defecto es "0000". Puede cambiarlo en el menú Seguridad.

Cómo realizar una llamada

1. Introduzca el número de teléfono incluido el prefijo. Para editar un número en la pantalla, pulse para mover el cursor a la izquierda y para mover el cursor a la derecha.
2. Pulse para llamar al número.
3. Pulse para finalizar la llamada.

Cómo realizar una llamada con [Tecla Enviar]

1. Pulse [Tecla Enviar] y, a continuación, podrá comprobar las últimas llamadas perdidas, recibidas y realizadas.
2. Seleccione el número que desee de la lista.
3. Pulse [Tecla Enviar].

Llamadas internacionales

1. Pulse y mantenga pulsada la tecla para el prefijo internacional. El carácter “+” se puede sustituir con el con el código de acceso internacional.
2. Introduzca el prefijo del país, de la zona y el número de teléfono.
3. Pulse .

Cómo realizar una llamada con la agenda telefónica

1. En modo en espera, pulse [Nombr.].
2. Cuando aparezca el menú, seleccione **Buscar** pulsando [OK].
3. Si encuentra el elemento que desee al buscar un nombre o número concreto, pulse para realizar la llamada.

Cómo realizar llamadas mediante la marcación rápida

Consulte el menú Agenda telefónica - Marc. rápida [Menú 6-3-4] en detalle.

Agenda telefónica

Descripción del menú



Para seleccionar un menú de la Agenda telefónica, pulse en **M** [Nombr.] en el modo de espera, y luego desplácese hasta la opción deseada.

1	Buscar	Permite buscar un nombre determinados.
2	Añadir nueva	Permite añadir números nuevos.
3	Grupos usuarios	Proporciona una lista de los grupos en que se organizan los nombres y números de la agenda.
4	Marcac. rápida	Permite asignar hasta 8 números (teclas 2-9 a 9) para marcarlos pulsando sólo una tecla.
5	Config. memoria	Permite configurar la memoria.
6	Borrar todo	Permite borrar todos los datos de la Agenda telefónica en la tarjeta SIM o en la memoria del teléfono.
7	Copiar todas	Permite copiar todas las entradas de la memoria del teléfono en la tarjeta SIM, y, a la inversa, las de la tarjeta SIM en la memoria del teléfono.
8	Información	Permite consultar el estado de la memoria, el número de llamada de servicio (SDN) y su número de teléfono.



1 Mensajes

- 1 Escribir
- 2 Buzón entrada
- 3 Buzón salida
- 4 Servicio info.
- 5 Mensajes de voz
- 6 Acuse recibo
- 7 Plantillas
- 8 Configuración
- 9 Borrar todo



2 Registro de llamadas

- 1 Llam. perdidas
- 2 Llam. recibidas
- 3 Llam. realizadas
- 4 Borrar Últ llam.
- 5 Duración llam
- 6 Coste llamadas
- 7 Config. coste
- 8 Información GPRS



3 Perfiles

- 1 Sólo vibrac.
- 2 Silencio
- 3 General
- 4 Fuerte
- 5 Auriculares
- 6 Coche



4 Configuración

- 1 Alarma
- 2 Fecha y hora
- 3 Conf. teléfono
- 4 Conf. llamadas
- 5 Conf. seguridad
- 6 Config. red
- 7 Config. GPRS
- 8 Reinicializar



5 Desvío de llamadas

- 1 Todas llam. voz
- 2 Si ocupado
- 3 Si no responde
- 4 Si fuera alcan.
- 5 Tod llam datos
- 6 Todas llam fax
- 7 Canc todos desv



6 Planificador

- 1 Plan
- 2 Memmoria
- 3 Agenda



7 Juegos y utilidades

- 1 Juego
- 2 Mi carpeta
- 3 Conver. unid.
- 4 Calculadora
- 5 Reloj mundial
- 6 Grabadora de voz
- 7 Infrarrojos



8 Internet

- 1 Inicio
- 2 Favoritos
- 3 Mens. Push
- 4 Perfiles
- 5 Ir a URL
- 6 Config. caché
- 7 Info WAP
- 8 Rest. perfil



9 Servicios SIM

Este menú depende de la tarjeta SIM y de los servicios de red.

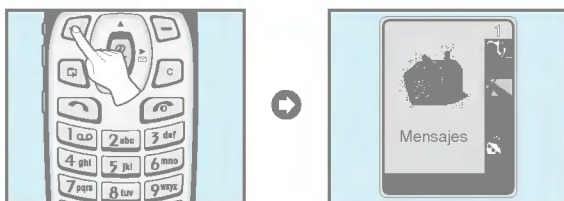

Este menú incluye funciones relacionadas con el Servicio de mensajes cortos (SMS), buzón de voz y mensajes de servicio de red.

Escribir [Menú 1-1]

Puede escribir y editar mensajes de texto de hasta 480 caracteres. Además, puede ir comprobando los demás caracteres mientras escribe el mensaje.

1. Acceda al menú **Mensajes** pulsando [OK].
2. Si desea escribir un mensaje nuevo, seleccione **Escribir** en el menú.
3. Escriba el mensaje.
4. Cuando termine, pulse [Opción]. Aparecerá la siguiente opción de menú.

Enviar

Envía el mensaje de texto.

1. Introduzca el número de teléfono al que desea enviar el mensaje.
2. Pulse [OK]. Si no desea enviarlo, pulse [Volver].

Guardar

Almacena el mensaje en Bandeja de salida.

Si desea guardarlo en Bandeja de salida, pulse [OK]. Si no desea guardarlo, pulse [Volver].

Usar plantilla

Una plantilla es un mensaje predefinido. Puede seleccionar una de las plantillas y agregarla al mensaje que va a enviar.

Función EMS

Sólo podrá usar EMS si la red soporta este servicio.

Anexar imagen

Si desea adjuntar una imagen al enviar un mensaje, puede hacerlo seleccionándola de la lista EMS.

Anex. animación

Si desea adjuntar animación al enviar un mensaje, puede hacerlo de la lista EMS.

Anexar sonido

Si desea adjuntar un sonido al enviar un mensaje, puede hacerlo seleccionándolo de la lista EMS.



● Nota

- Es posible que no pueda enviar o recibir mensaje EMS debido a la incompatibilidad entre el G7000 y teléfonos de otro tipo.

Diccionario

Puede agregar, eliminar y editar una palabra en el diccionario eZi. Si guarda la palabra en el diccionario, ésta tendrá prioridad sobre otras.

• Cómo agregar una palabra al diccionario

1. Desplácese a la opción **Diccionario** para resaltarla.
2. Aparecerá el mensaje **<No hay entradas>** si no se guarda ningún tipo de carácter. Al guardar una palabra en el diccionario, podrá visualizar la lista de palabras.
3. Pulse  [Añadir].
4. Después de introducir una palabra, pulse  [OK].

• Cómo eliminar una palabra del diccionario

1. Desplácese a la opción **Diccionario** para resaltarla.
2. Seleccione la palabra que desea eliminar y pulse [Opción].
3. Seleccione la opción **Borrar**.

• Cómo editar una palabra

1. Desplácese a la opción **Diccionario** para resaltarla.
2. Seleccione la palabra que desea editar y pulse [Opción].
3. Seleccione el menú **Editar**.

Cómo utilizar el texto eZi

El modo de texto eZi permite introducir una palabra de forma fácil y rápida. Sólo tiene que pulsar una tecla una vez para cada carácter y, a continuación, obtendrá la palabra que desea. Por lo tanto, no necesitará introducir todos los caracteres para crear una palabra.

• Cómo cambiar el modo

Existen los siguientes modos: **modo eZi**, **modo numérico**, **mayúsculas y minúsculas**. Para cambiar y seleccionar uno de los modos de edición, pulse .

• Cómo utilizar el modo eZi







1. Seleccione **Mensajes** pulsando [OK].
2. Acceda a **Escribir** pulsando [OK].
3. En el modo de texto eZi, pulse sólo una tecla de un carácter en el teclado. Además, puede agregar espacios pulsando la tecla .
4. Después de escribir el mensaje, pulse [OK].
5. Si desea enviar o guardar el mensaje, pulse [Opción].

● Ejemplo

Para escribir "Campos", sólo tiene que pulsar → → → de forma secuencial.

● Atención

1. Puede cambiar el idioma con la tecla  key.
2. Cuando haya pulsado la tecla correspondiente, la tecla  aparecerá como "Cambiar". A continuación, podrá cambiar las mayúsculas con la tecla  (Pulse Cambiar).
Por ejemplo : usted → u.s.t.e.d → U.S.T.E.D. → USTED Después de seleccionar la palabra, la tecla  volverá a aparecer como "Símbolo".

● Cómo utilizar el modo numérico



Puede utilizar este modo para introducir números. Si desea cambiar a otro modo, pulse la tecla .

● Cómo utilizar el modo alfabético





Existen dos submodos en el modo alfabético. Para cambiar a los submodos, pulse la tecla . Puede introducir una letra mayúscula.







Puede introducir una letra minúscula.

● Atención

1. Si desea introducir un espacio, pulse .
2. Para eliminar una letra, utilice la tecla .

Buzón entrada [Menú 1-2]

Cuando reciba un mensaje de texto, en la pantalla aparecerá el símbolo . Puede guardar el mensaje en la lista de bandeja de entrada. Seleccione el mensaje que desee desplazándose con  ,  . Si desea eliminar todos los bandeja de entrada, seleccione Eliminar todo de la parte inferior de la lista. Después de leer el mensaje, pulse  [Opción] para acceder a las opciones disponibles.

Responder [Menú 1-2-1]

Para responder al remitente del mensaje, pulse  [OK].

Reenviar [Menú 1-2-2]

Para reenviar el mensaje seleccionado a otro destinatario, pulse  [OK].

Borrar [Menú 1-2-3]

Para eliminar el mensaje, pulse  [OK].

Usar número [Menú 1-2-4]

Si el mensaje incluye el número, podrá extraerlo y guardarlo en la agenda telefónica. También puede realizar una llamada a este número.





Guardar anexos [Menu 1-2-5]

Puede guardar el fichero anexo como imagen, animación o sonido.

Devolver llam. [Menu 1-2-6]

Puede devolver la llamada al remitente pulsando  [Enviar].

Buzón salida [Menú 1-3]

Al acceder a este menú, podrá visualizar la lista de bandeja de salida. Puede seleccionar el mensaje que desee desplazándose con  ,  y pulsando la tecla  [OK] para leerlo. Si desea salir del menú Bandeja de salida, pulse  [Atrás]. Además, puede eliminar todos los bandeja de salida seleccionando el menú **Eliminar todo** de la parte inferior de la lista. Después de leer el mensaje, pulse  [Opción] para acceder a los siguientes submenús.

Reenviar [Menú 1-3-1]

Puede reenviar el mensaje a otro destinatario.

Borrar [Menú 1-3-2]

Puede eliminar el mensaje.

Usar número [Menú 1-3-3]

Si el mensaje incluye un número de teléfono, podrá extraerlo y guardarlo en una agenda telefónica. También puede realizar una llamada a este número.

● Atención

Si introduce espacios entre los números, el receptor de la llamada podrá buscarlos por separado.

Servicio info. [Menú 1-4]

Los mensajes de difusión de celda (mensajes CB) son mensajes de texto enviados por la red a los usuarios de teléfonos GSM. La red proporciona información general como informes meteorológicos, información de tráfico, información tributaria, cotizaciones de la bolsa, farmacias más cercanas, etc. Cada tipo de información tiene un número; por lo tanto, puede ponerse en contacto con el proveedor de servicios. Al recibir un mensaje CB, podrá visualizar los siguientes submenús:



Recibir [Menú 1-4-1]

- **Sí** : Si selecciona este menú, recibirá los mensajes de difusión de celda.
- **No** : Si selecciona este menú, no recibirá los mensajes de difusión de celda.

Buzón entrada [Menú 1-4-2]

En este menú puede leer y eliminar los mensajes CB recibidos.

Asuntos [Menú 1-4-3]

Si desea crear nuevos temas, pulse  [OK]. A continuación, seleccione la opción Nuevos temas pulsando  [Selec]. Si ya dispone de otros temas, puede eliminarlos, editarlos y activarlos pulsando  [Opción].

Aviso [Menú 1-4-4]

- **Activar**

Cuando reciba un mensaje de difusión en celdas, el teléfono emitirá un sonido.

- **Desact.**

Cuando reciba un mensaje de difusión en celdas, el teléfono no emitirá ningún sonido.

Mostr. auto [Menú 1-4-5]

Cuando reciba un mensaje CB, éste aparecerá de forma automática en la pantalla. Para leerlo, desplácese con  ,  .

- **Activar**

El mensaje aparecerá en la pantalla de forma automática.

- **Desact.**

El mensaje no aparecerá en la pantalla de forma automática.

Idioma [Menú 1-4-6] (depende de la red)

Para seleccionar el idioma, pulse  [OK]. El mensaje de difusión en celdas aparecerá en el idioma que haya seleccionado. Si desea utilizar todos los idiomas admitidos por el teléfono, seleccione Todos de la parte inferior de la lista.

Mensajes de voz [Menú 1-5]

Llam. buzón voz [Menú 1-5-1]

En este menú podrá escuchar los mensajes de voz. Si el número del centro de buzón de voz ya está guardado en el teléfono, éste realizará la conexión a dicho centro de forma automática. De lo contrario, deberá introducir el número del centro de buzón de voz.

Núm. buzón voz [Menú 1-5-2]

En este menú se introduce el número del buzón del buzón de voz.

Acuse recibo [Menú 1-6]

En este menú puede leer y eliminar los informes de entregas de mensajes.

Plantillas [Menú 1-7]

El teléfono dispone de una lista de 10 plantillas predefinidas. Las plantillas ya guardadas se pueden visualizar en la lista antes de editarlas. Las plantillas existentes se pueden modificar, y el resto está **Vacío**, por lo que, en los espacios vacíos podrá agregar una nueva plantilla.

Editar [Menú 1-7-1]

Puede editar una plantilla.

Borrar [Menú 1-7-2]

Puede eliminar una plantilla.

Enviar [Menú 1-7-3]

Puede enviar el mensaje de texto con una plantilla.

Configuración [Menú 1-8]

Núm centro mens [Menú 1-8-1]

En este menú se introduce el número del centro de mensajes.

Tipo mensaje [Menú 1-8-2]

Texto, Voz, Fax, Buscapersonas, X.400, Correo electrónico y ERMES

Normalmente, el tipo de mensaje está definido en **Texto**. Puede sustituir el texto con formatos alternativos, que se adaptan al dispositivo que recibirá el mensaje. Póngase en contacto con el proveedor de servicios para consultar si esta función está disponible.

Periodo validez [Menú 1-8-3]

Este servicio de red permite definir el tiempo que permanecerán los mensajes de texto en el centro de mensajes mientras se intenta entregarlos a su destinatario.

Acuse recibo [Menú 1-8-4]

Si ha definido este menú como **Sí**, podrá comprobar si el mensaje se ha entregado al destinatario correctamente.

Pago por resp. [Menú 1-8-5]

Cuando se entrega un mensaje, el destinatario podrá responderlo y cargar el coste de la respuesta a su factura telefónica.

Conf. portadora [Menú 1-8-6]

Seleccione Datos GSM o GPRS. Ajustes para el portador seleccionado.

- Dual
- Sólo GPRS
- Sólo GSM

Comprobar mem. [Menú 1-8-7]

Si selecciona este menú, podrá comprobar la memoria total y la utilizada. La memoria total es la suma de la memoria de la tarjeta SIM y del teléfono.

Borrar todo [Menú 1-9]

Sí [Menú 1-9-1]

Puede eliminar todos los bandeja de entrada y salientes.

No [Menú 1-9-2]

Puede cancelar la eliminación de todos los bandeja de entrada y salientes.

Registro de Llamadas [Menú 2]

(Depende de la red)

Descripción del menú



[Pulse una vez]

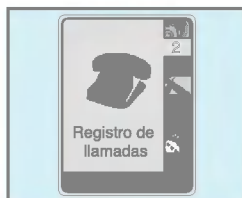

Puede comprobar el registro de las llamadas perdidas, recibidas y enviadas sólo si la red admite la identificación de llamada dentro del área de cobertura.

En las opciones de las llamadas perdidas, recibidas y enviadas puede:

- Realizar una llamada a este número.
- Guardar el número en la agenda telefónica.
- Ver la fecha y hora de la llamada.
- Editar, eliminar o guardar el número en la lista de la agenda telefónica.

Llam. perdidas [Menú 2-1]

Esta función permite ver una lista de las últimas 10 llamadas no contestadas.

Llam. recibidas [Menú 2-2]

Esta función permite ver una lista de las últimas 20 llamadas recibidas.

Llam. realizadas [Menú 2-3]

Esta función permite ver una lista de las últimas 20 llamadas enviadas.

Submenús de cada menú:

Ver detalle [Menú 2-3-1]

Puede consultar los detalles del número marcado.

(Depende de la red)

Borrar [Menú 2-3-2]

Puede eliminar el registro de los números marcados.

Guardar [Menú 2-3-3]

Puede guardar la información del número marcado.

Llamar [Menú 2-3-4]

También puede realizar una llamada a este número.

Borrar Últ Ilam. [Menú 2-4]

Esta función permite eliminar las listas de llamadas perdidas, enviadas o recibidas. También puede eliminar todas las listas al mismo tiempo.

Duración Ilam [Menú 2-5]

Esta función permite ver la duración de las llamadas entrantes y salientes. Puede borrar estos datos utilizando la función de borrado, después de introducir el código de seguridad.

Última llamada [Menú 2-5-1]

Si pulsa  [Rest.], podrá eliminar la duración de la última llamada.

Llam. recibidas [Menú 2-5-2]

Si pulsa  [Rest.], podrá eliminar la duración de la llamada recibida. Para ello, debe introducir el código de seguridad.

Llam.realizadas [Menú 2-5-3]

Si pulsa  [Rest.], podrá eliminar la duración de la llamada saliente. Para ello, debe introducir el código de seguridad.

Todas llamadas [Menú 2-5-4]

Si pulsa  [Rest.], podrá eliminar la duración de la última llamada recibida o enviada. Para ello, debe introducir el código de seguridad.

Coste llamadas [Menú 2-6]

Este servicio de red permite comprobar el coste de la última llamada y del total de todas las llamadas. Para borrar los contadores, debe introducir el código PIN2.

Coste últ llam. [Menú 2-6-1]

Función que permite reiniciar el coste de la última llamada. Para ello, debe introducir el código PIN2.

Coste tod llam. [Menú 2-6-2]

Función que permite reiniciar el coste de la todas las llamadas. Para ello, debe introducir el código PIN2.

● Nota

- El coste real que le facture el proveedor de servicio por sus llamadas puede variar según las funciones de la red, el redondeo de las tarifas, las tasas, etc.

Config. coste [Menú 2-7]

Límite consumo [Menú 2-7-1]

Este servicio de red permite limitar el coste de las llamadas según el número de unidades de consumo o de divisa que el usuario especifique. Si selecciona el número de unidades restantes, el coste aparecerá en modo de espera. Mientras que no exceda el límite de coste especificado, podrá realizar o recibir llamadas.

Establ. tarifa [Menú 2-7-2]

El teléfono puede cambiar el nombre de la unidad y la divisa. Póngase en contacto con el proveedor de servicios para cambiar el precio de la unidad de consumo. Puede que necesite el código PIN2 para seleccionar la divisa o unidad en este menú.

Mostr. auto [Menú 2-7-3]

Cuando esta función está **Activada**, muestra el coste restante en modo de espera y, cuando se termina la llamada, muestra el coste de la última llamada.

(Depende de la red)

Información GPRS [Menú 2-8]

Con esta función puede comprobar la duración y el volumen de datos del paquete descargado o cargado mediante GPRS. Debe introducir el código de seguridad para aplicar esta función.

WAP [Menú 2-8-1]

Puede comprobar la duración y el volumen de datos de todas las llamadas WAP.

- **Última sesión [Menú 2-8-1-1]**
- **Todas las sesiones [Menú 2-8-1-2]**

Dispositivo externo [Menú 2-8-2]



Al conectar el teléfono a un PC, éste se considera como el dispositivo externo. En este menú puede ver la duración y el volumen de datos del servicio GPRS mediante un dispositivo externo.

Total de datos [Menú 2-8-3]

Puede comprobar el volumen total de datos.



En este menú se pueden ajustar y personalizar los tonos del teléfono para diversas ocasiones, entornos y grupos de llamadas. (Por ejemplo, si va en el coche, puede elegir el perfil **Coche**, etc.)

1. Pulse  [Menú] en modo de espera.
2. Pulse  para acceder directamente a **Perfiles**.

Sólo vibrac. [Menú 3-1]

Activar [Menú 3-1-1]

Puede ajustar el perfil como Vibración si necesita que el teléfono vibre.

Silencio [Menú 3-2]

Activar [Menú 3-2-1]

Si se encuentra en un lugar en el que el sonido pueda causar molestias, puede ajustar el perfil en Silencio.

Personalizar [Menú 3-2-2]

Puede cambiar los valores de los submenús de Perfiles.

General [Menú 3-3]

Activar [Menú 3-3-1]

Puede ajustar el perfil como General si necesita que el teléfono esté definido en modo general.

Personalizar [Menú 3-3-2]

Puede cambiar los valores de los submenús de Perfiles.

Fuerte [Menú 3-4]

Activar [Menú 3-4-1]

Si se encuentra en un lugar en el que hay mucho ruido, puede ajustar el perfil en Fuerte.

Personalizar [Menú 3-4-2]

Puede cambiar los valores de los submenús de Perfiles.

Auriculares [Menú 3-5]

Activar [Menú 3-5-1]

Puede ajustar el perfil en Auriculares al colocar un juego de auriculares.

Personalizar [Menú 3-5-2]

Puede cambiar los valores de los submenús de Perfiles.

Coche [Menú 3-6]

Activar [Menú 3-6-1]

Puede ajustar este perfil al activar el kit de manos libres.

Personalizar [Menú 3-6-2]

Puede cambiar los valores de los submenús de Perfiles.

● Nota

Si conecta los auriculares o el kit de manos libres a un teléfono, cada menú de perfil relacionado con alguno de estos dispositivos aparecerá automáticamente.

Personalizar [Menú 3-x-x]

El menú **Personalizar** tiene los submenús que aparecen a continuación.

Tipo aviso llam [Menú 3-x-x-1]

Permite definir el tipo de señal de llamada entrante que mejor se ajuste al entorno. **Sonido, Vibración, Sonido y vibración, Sonido después de vibración, Ninguno.**

Timbre llamada [Menú 3-x-x-2]

Permite definir el tono de llamada que mejor se ajuste al entorno.

Volumen timbre [Menú 3-x-x-3]

Permite definir el volumen de llamada que mejor se ajuste al entorno.

Tipo aviso mens [Menú 3-x-x-4]

Con esta función se emite la señal que mejor se ajuste al entorno. **Una vez, Vibración, Sonido y vibración, Sonido después de vibración, Ninguno.**

Aviso mensaje [Menú 3-x-x-5]

Permite definir el tono de señal para mensajes que mejor se ajuste al entorno.

Tecla volumen [Menú 3-x-x-6]

Permite definir el sonido del teclado que mejor se ajuste al entorno.

● Nota

Responder auto.

- Esta función sólo se activará si el teléfono está conectado a los auriculares o al kit de manos libres.
 - **Desactivar:**
el teléfono no responderá automáticamente.
 - **Tras 5 seg.:**
el teléfono responderá automáticamente después de 5 segundos.
 - **Tras 10 seg.:**
el teléfono responderá automáticamente después de 10 segundos.

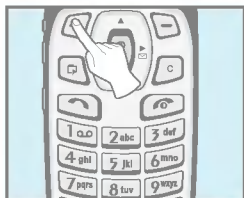

[Pulse tres veces]

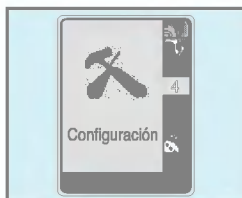

Alarma [Menú 4-1]

En este menú puede definir la alarma del teléfono.

• Activada

Se define la hora y minuto a la que sonará la alarma.

1. Acceda al menú.
2. Seleccione **Activada** pulsando (☰, ☷) [Activada/Desactivada].
3. Si desea definir la hora a la que desea que suene la alarma, pulse (⌚, ⌚).
4. Seleccione el período de repetición pulsando (☰, ☷). **Una vez, Diaria, Semanal y Mensual.**
5. Pulse (☰) [Conf.].

• Desactivada

Puede cancelar la activación de la alarma.



1. Acceda al menú.
2. Seleccione **Desactivada** pulsando (☰, ☷) [Activada/Desactivada].
3. Aparecerá el mensaje "Alarma desactivada".

Fecha y hora [Menú 4-2]

El teléfono tiene un reloj propio. En este menú puede definir el formato de hora en 12 y 24 horas.

Establecer hora [Menú 4-2-1]

En este menú puede definir la hora del teléfono.

1. Seleccione **Establecer hora** pulsando  [Selec].
2. Introduzca la hora que desea definir en el teléfono.
3. Pulse  [Conf.].



Formato hora [Menú 4-2-2]

Puede elegir el formato de 12 ó 24 horas.

1. Desplácese para resaltar **Formato hora** pulsando  [Selec].
2. Seleccione el formato deseado pulsando  [OK].

Establ. fecha [Menú 4-2-3]

En este menú puede definir la fecha del teléfono.

1. Acceda al menú.
2. Seleccione Definir fecha pulsando  [Selec].
3. Introduzca la fecha que desea definir en el teléfono.
4. Pulse  [Conf.].

Formato fecha [Menú 4-2-4]

En este menú puede definir el formato de fecha.

[A: Año, M: Mes, D: Día]

- AAAA/MM/DD
- DD/MM/AAAA
- MM/DD/AAAA





Conf. teléfono [Menú 4-3]

Puede definir la configuración del teléfono como desee. Desplácese para resaltar Configuración del teléfono y pulse  [Selec].

Idioma [Menú 4-3-1]

Menú que proporciona los diferentes idiomas. Si está definido en **Automático**, el idioma se seleccionará según la tarjeta SIM actual. Se definirá el idioma inglés si el idioma elegido no está admitido en la tarjeta SIM.

Papel tapiz [Menú 4-3-2]

A continuación, puede seleccionar una de las imágenes pulsando ( , ) ,  ,  .

Indicador LED [Menú 4-3-3]



Con esta opción puede definir el estado de la red con un indicador luminoso de llamada. Si se encuentra en el área de cobertura, el indicador luminoso de llamada será de color verde. De lo contrario, si no se encuentra dentro del área de cobertura, el indicador será de color rojo.

• Llam. entr. [Menú 4-3-3-1]

Este menú permite seleccionar el color del indicador LED de la llamada entrante. Además, puede definir el color del indicador LED según el resto de los grupos.

• Inactivo [Menú 4-3-3-2]

Puede comprobar el estado de la red según el color del indicador LED en el modo en espera.

- **Habilitar**

- **Desactivar**

Luz de fondo [Menú 4-3-4]

Puede definir la duración de la iluminación cada vez que pulse una tecla o abra la tapa.

Cont.pant. [Menú 4-3-5]

Puede ajustar el brillo de la pantalla deseado mediante  ,  ,  , .

Conf. Llamadas [Menú 4-4]

Con esta opción puede definir el menú relacionado con una llamada pulsando  [OK] en el menú Configuración.

Modo resp. [Menú 4-4-1]

• Al abrir teléf. [Menú 4-4-1-1]

Si selecciona este menú, puede recibir una llamada entrante al abrir la tapa.

- **Sí** : puede activar esta función.
- **No** : puede desactivar esta función.

• Cualquier tecla [Menú 4-4-1-2]

Si selecciona este menú, podrá recibir una llamada entrante pulsando cualquier tecla, excepto  , .

- **Sí** : puede activar esta función.
- **No** : puede desactivar esta función.

Envío nº propio [Menú 4-4-2]

(depende de la red y de la subscripción)

Puede enviar su número de teléfono al destinatario de la llamada según lo definido en esta función.

• Definido por red [Menú 4-4-2-1]

Si selecciona esta opción, el número de teléfono se enviará en servicio dual, como línea 1 o línea 2.

• Activado [Menú 4-4-2-2]

Si selecciona esta opción, podrá enviar su número de teléfono al otro destinatario. Es decir, su número de teléfono aparecerá en el teléfono del receptor.

• Desactivado [Menú 4-4-2-3]

Si este servicio está activado, no enviará su identidad al usuario al que llame.

Serv llam esp. [Menú 4-4-3]

Si este servicio está activado, podrá aceptar una llamada entrante en espera. Si este servicio está desactivado, no podrá reconocer la entrante en espera.

- **Activar [Menú 4-4-3-1]**

Se activa el servicio correspondiente.

- **Cancelar [Menú 4-4-3-2]**

Se desactiva el servicio correspondiente.

- **Revisar estado [Menú 4-4-3-3]**

Se comprueba el estado del servicio.

Rellamada auto. [Menú 4-4-4]

- **Activada [Menú 4-4-4-1]**

Cuando esta función está activada, el teléfono intentará realizar una llamada en caso de fallo de conexión.

- **Desactivada [Menú 4-4-4-2]**

El teléfono no hará ningún intento de realizar la llamada después del fallo de conexión.

Aviso minutos [Menú 4-4-5]

Si selecciona **Activado**, podrá comprobar la duración de la llamada por el sonido que se emite cada vez que transcurra un minuto en la duración de la llamada.

Línea en uso [Menú 4-4-6]

Esta función sólo se utiliza si el proveedor de servicios admite el servicio de dos líneas. Se registran dos números de teléfono independientes para el teléfono. Esta función le proporciona la selección del número de teléfono utilizado actualmente.

1. **Línea 1** : se selecciona Línea 1 como el número de teléfono actual.
2. **Línea 2** : se selecciona Línea 2 como el número de teléfono actual.



Nota

- Si selecciona Línea 2 en el área donde no se admita un servicio de línea alternativa, no podrá realizar una llamada.

Modo datos [Menú 4-4-7]

(depende de la red)

Si está disponible el servicio de número único, podrá utilizar el teléfono conectado a un ordenador para enviar y recibir faxes, datos y voz. Si selecciona uno de estos modos, podrá recibir datos, faxes o voz en cada caso. Una vez que haya accedido al menú, se mostrarán las siguientes opciones.

• Modo único

Puede recibir una llamada de voz, de fax y otra de datos respectivamente.

• Voz y fax

Puede recibir una llamada de datos después de una llamada de voz.

● Nota

- Servicio de número único indica que el número de servicio de datos o fax es idéntico al número de servicio de voz. Asimismo, estos modos dependen de las funciones de la red.

GCU [Menú 4-4-8]

(depende de la red)

Utilice esta función para restringir el uso de llamadas telefónicas con números que pertenezcan a determinados grupos de usuarios. Cuando se utiliza esta función, todas las llamadas salientes y entrantes se asocian a un índice de grupos. Si se especifica un índice de grupo, se utiliza para todas las llamadas salientes. Si no se especifica un índice de grupos, la red utilizará el índice preferencial (un índice específico almacenado en la red).

A. Predefinido : se define el valor de Índice GCU seleccionado.





B. Activado : se activa y edita Índice GCU.

C. Desactivado : se elimina el índice GCU seleccionado.

Conf. seguridad [Menú 4-5]

Solicitud PIN [Menú 4-5-1]

En este menú, puede definir que el teléfono, cuando se encienda, solicite el código PIN de la tarjeta SIM. Si se activa esta función, se le solicitará la introducción del código PIN.

1. Pulse  [Menú] en modo de espera.
2. Pulse la tecla  para tener acceso directo o utilice  y  para acceder a **Configuración**.
3. Desplácese para resaltar el menú **Conf. seguridad**.
4. Seleccione **Solicitud PIN** pulsando  [OK].
5. Puede ver los siguientes submenús.
 - **Activar** : puede activar esta función.
 - **Desactivar** : puede cancelar la definición de esta función.

Serv restr llam [Menú 4-5-2]

(depende de la red)

Este servicio evita la realización o la recepción en su teléfono de determinada categoría de llamadas. En esta función es necesaria una contraseña para restringir las llamadas. Puede ver los siguientes submenús.

- **Llam. salientes [Menú 4-5-2-1]**
Puede restringir todas las llamadas salientes.
- **Llam sal intern [Menú 4-5-2-2]**
Puede restringir las llamadas internacionales salientes.
- **Excepto domest. [Menú 4-5-2-3]**
Puede restringir las llamadas salientes de roaming internacional.
- **Todas llam entr [Menú 4-5-2-4]**
Puede restringir las llamadas entrantes.
- **En itinerancia [Menú 4-5-2-5]**
Puede restringir las llamadas entrantes en roaming.

- **Tod llam datos [Menú 4-5-2-6]**
Puede restringir todas las llamadas de datos.
- **Todas llam fax [Menú 4-5-2-7]**
Puede restringir todas las llamadas de fax.
- **Canc. restric. [Menú 4-5-2-8]**
Puede cancelar todos los servicios de restricción de llamadas.

Submenús del Servicio de restricción de llamadas







- **Activar [Menú 4-5-2-x-1]**
Si solicita el servicio de restricción de llamadas al proveedor de servicios, podrá utilizarlo.
- **Cancelar [Menú 4-5-2-x-2]**
Puede cancelar la función.
- **Revisar estado [Menú 4-5-2-x-3]**
Puede comprobar el estado actual del servicio de restricción de llamadas.

● Nota

- Para utilizar el servicio de restricción de llamadas, debe introducir la contraseña de red.

Nº marc. fija [Menú 4-5-3] (depende de la tarjeta SIM)

Puede restringir las llamadas salientes a números de teléfono seleccionados. Los números están protegidos por su código PIN2.







1. Pulse  [Menú] en modo de espera.
2. Pulse la tecla  para tener acceso directo o utilice  y  para acceder a **Configuración**.
3. Desplácese para resaltar el menú **Conf. seguridad**.
4. Seleccione **Nº marc. fija** pulsando  [OK].
5. Introduzca el código PIN2 y, a continuación, pulse  [OK].

5. Si el código PIN2 es correcto, podrá ver los siguientes submenús.

- **Activar** : puede restringir las llamadas salientes a números de teléfono seleccionados.
- **Desactivar** : puede llamar sin restringir los números de teléfono.
- **Lista marc fija** : puede ver números de conexión fijos y agregarlos, editarlos y eliminarlos.

Cambiar código [Menú 4-5-4]

Puede cambiar los códigos de acceso: PIN, PIN2, Código de seguridad y Contraseña de restricción.

1. Pulse  [Menú] en modo de espera.
2. Pulse la tecla  para tener acceso directo o utilice  y  para acceder a **Configuración**.
3. Desplácese para resaltar el menú **Conf. seguridad**.
4. Seleccione **Cambiar código** pulsando  [OK].
5. Si desea cambiar el código de seguridad/PIN/PIN2/contraseña de restricción, pulse  [OK].
6. Introduzca el nuevo código de seguridad/PIN/PIN2/contraseña de depende de la red.

Config. red [Menú 4-6]

Puede seleccionar la red, en la que quedará registrado de forma automática o manual. Por lo general, la selección de red se define en Automática.

Automático [Menú 4-6-1]

El teléfono selecciona automáticamente la red disponible en el área.

Manual [Menú 4-6-2]

El teléfono buscará la lista de redes disponibles y se las mostrará. A continuación, podrá seleccionar la que desee utilizar si esa red tiene un acuerdo de roaming con el operador de red de su zona.

Config. GPRS [Menu 4-7]

Puede configurar el teléfono para que se registre automáticamente en una red GPRS al encender el teléfono.

Tipo terminal [Menu 4-7-1]

- Dual [Menu 4-7-1-1]
- Sólo GPRS [Menu 4-7-1-2]
- Sólo GSM [Menu 4-7-1-3]

GPRS entrante [Menu 4-7-2]

- Automático [Menu 4-7-2-1]
- Manual [Menu 4-7-2-2]

Dispositivo ext [Menu 4-7-3]

Es posible conectar el teléfono por infrarrojos o mediante un cable de datos a un PC compatible y utilizar el teléfono como módem para permitir la conectividad GPRS desde el PC.

Reinicializar [Menú 4-8]

Puede restaurar la configuración predeterminada del teléfono seleccionando la opción de restablecimiento de configuración de fábrica. Necesita un código de seguridad para activar esta función.

Desvío de llamadas [Menú 5]

(depende de la red y de la subscripción)



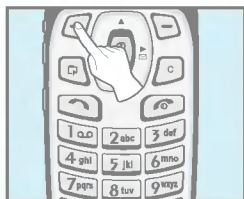

Descripción del menú



[Pulse cuatro veces]



El servicio de desvío de llamadas permite desviar las llamadas de voz, de fax y de datos entrantes a otro número. Para obtener más información, póngase en contacto con el proveedor de servicios.

1. Pulse  [Menú] en modo de espera.
2. Pulse  para tener acceso directo o utilice ( y ) para acceder a **Desvío de llamadas**.

Todas llam. voz [Menú 5-1]

Desvía todas las llamadas de voz sin distinción.

Si ocupado [Menú 5-2]

Desvía las llamadas de voz si el teléfono está ocupado.

Si no responde [Menú 5-3]

Desvía las llamadas de voz que no responda.

Si fuera alcan. [Menú 5-4]

Desvía las llamadas de voz si el teléfono está apagado o fuera de cobertura.

Tod llam datos [Menú 5-5]

Desvía a un número con una conexión a PC sin distinción.

Desvío de llamadas [Menú 5]

Descripción del menú

(depende de la red y de la subscripción)

Todas llam fax [Menú 5-6]

Desvía a un número con una conexión de fax sin distinción.

(depende de la red y de la subscripción)

Submenús [Menú 5-x-x]

El menú Desvío de llamadas tiene los siguientes submenús.

Activar [Menú 5-x-1]

Se activa el servicio correspondiente.

- **A buzón de voz**

Reenvía el mensaje al centro de mensajes. Esta función no está incluida en los menús Todas las llamadas de datos y Todas las llamadas de fax.

- **A otro número**

Se introduce el número al que se va a realizar el desvío.

Cancelar [Menú 5-x-2]

Se desactiva el servicio correspondiente.

Revisar estado [Menú 5-x-3]

Se comprueba el estado del servicio correspondiente.

Canc todos desv [Menú 5-7]

Cancela todos los servicios de desvío de llamadas.



[Pulse cinco veces]



Plan [Menú 6-1]

Al acceder a este menú aparecerá el calendario. En la parte superior de la ventana hay secciones para fecha e iconos. Puede cambiar el día, el mes y el año con (←, →). Siempre que cambie la fecha, se actualizará el calendario según ésta. En el día se colocará un cursor cuadrado. Si ve un cursor cuadrado de color rosa en una fecha del calendario, esto indica que se trata de una fecha programada. Esta función le permite recordar las programaciones, los días conmemorativos y las tareas que debe realizar. Si define la programación, podrá ver los siguientes submenús.

Editar [Menú 6-1-1]

Puede agregar las notas en la fecha seleccionada y cambiarla.

Borrar [Menú 6-1-2]

Puede eliminar las notas ya definidas.

Añadir nueva [Menú 6-1-3]

Puede introducir como máximo 30 caracteres y crear 30 notas.



Ver todo [Menú 6-1-4]

Muestra las notas definidas para todas las programaciones.

Ir a fecha [Menú 6-1-5]

Puede comprobar la fecha ya introducida.

Memoria [Menú 6-2]

2. Desplácese para resaltar **Memoria**.
3. Pulse  [OK].
4. Introduzca la nota y, a continuación, pulse  [Guardar].
5. Puede ver los siguientes submenús.

Editar [Menú 6-2-1]

Puede editar la nota seleccionada.

Borrar [Menú 6-2-2]

Puede eliminar la nota seleccionada.

Añadir nueva [Menú 6-2-3]

Puede agregar hasta 20 notas con 40 caracteres.

Borrar todo [Menú 6-2-4]





Puede eliminar todas las notas creadas anteriormente.



Agenda [Menú 6-3]

Para crear una agenda telefónica personal guarde los números de teléfono y los nombres asociados. Una forma sencilla de realizar llamadas consiste en recuperar los números de teléfono y nombres guardados en la agenda telefónica.

Buscar [Menú 6-3-1]









(Llamadas desde la agenda)

1. En primer lugar, para abrir la agenda telefónica pulse  [Nombr.] en modo de espera. También puede acceder a la agenda desplazándose con , .
2. Para realizar la búsqueda pulse  [OK].

3. Puede buscar una entrada por número.
4. Seleccione  [Buscar].
5. Si desea editar, ver, eliminar, copiar o realizar una llamada a esa entrada, seleccione  [Opción]. Aparecerá el siguiente menú.
 - **Editar** : para editar el nombre, el número, la dirección de correo electrónico y el fax pulse  [OK].
 - **Ver detalle** : Puede ver en detalle el nombre y el número.
 - **Borrar** : Puede eliminar una entrada.
 - **Copiar** : Puede copiar una entrada de la tarjeta SIM al teléfono o viceversa.
 - **Llamar** : puede llamar mediante la entrada seleccionada.









Añadir nueva [Menú 6-3-2]

Puede agregar una entrada nueva a la agenda telefónica con esta función. La capacidad de la memoria del teléfono es de 255 entradas. La capacidad de memoria de la tarjeta SIM depende del proveedor de servicio. También puede guardar un nombre de 20 caracteres en la memoria del teléfono y de 12 caracteres en la tarjeta SIM. El número de caracteres admitido es una función que depende de la tarjeta SIM. Puede guardar la entrada de la agenda telefónica en la memoria del teléfono o en la tarjeta SIM. Si desea cambiar la memoria, vaya a **Definir memoria** [Menú 6-3-5] y seleccione la memoria de la SIM o del teléfono.

1. En primer lugar, para abrir la agenda telefónica pulse  [Nombr.] en modo de espera. También puede acceder a la agenda desplazándose con , .
2. Desplácese hasta **Añadir nueva** y pulse  [OK] para acceder.
 - **SIM** :
puede agregar un valor de nombre, número y grupo para una entrada.
 - a. Escriba el nombre que desee agregar.
 - b. Pulse  y, a continuación, introduzca un número.
 - c. Pulse . A continuación, puede seleccionar uno de los grupos con , .
 - d. Pulse  [OK].



• Teléfono:

Puede agregar un nombre, un número (de móvil, de casa, de la oficina), una dirección de correo electrónico, un grupo y una nota.

- Escriba el nombre que desee agregar.
- Pulse  [OK].
- Para seleccionar la entrada de número que desea introducir pulse  ,  y, a continuación, pulse  .
- Para elegir un grupo pulse  ,  .
- Pulse  y, a continuación, escriba una nota de hasta 50 caracteres.
- Pulse  [OK].

Grupos usuarios [Menú 6-3-3]

Hay 6 grupos específicos y un grupo Otros que puede utilizar.

- Pulse  [Nombr.] para acceder a la agenda telefónica en modo de espera.
- Desplácese al elemento Grupo de llamadas y, a continuación, pulse  [OK] para acceder a este menú.
- Aparecerá la lista Todos los grupos : **Familia, Personas importantes, Amigos, Compañeros, Grupo 1, Grupo 2, Otros.**
- Para seleccionar el nombre del grupo que desee administrar pulse  [Opción].
- A continuación, aparecerán los submenús siguientes, excepto **Otros.**

• Lista miembros

Los grupos de llamadas se pueden editar, eliminar y copiar.

• Renombrar

Puede editar los nombres de grupo.

• Timbre grupo

Puede elegir el sonido del timbre para cada grupo.

- **Icono grupo**

Puede seleccionar el icono de cada grupo.

- **Color LED**

Puede seleccionar el color del indicador LED de cada grupo.

Marcac. rápida [Menú 6-3-4]

Puede asociar cualquiera de las teclas de **2line** a **9mms** a una entrada de la agenda. Puede llamar directamente pulsando esta tecla durante 2-3 segundos.

1. En primer lugar, para abrir la agenda telefónica pulse [Nombr.] en modo de espera. También puede acceder al menú Agenda telefónica desplazándose con , .
2. Desplácese a números de marcación rápida y, a continuación, pulse [OK] para acceder a este menú.
3. Aparecerá la opción Todas las números de marcación rápida.
4. Si desea agregar una Número de marcación rápida, seleccione <Vacío>. A continuación, podrá buscar el nombre en la agenda telefónica.
5. Si decide seleccionar el nombre asignado por número de marcación rápida, podrá ver los siguientes submenús.
 - **Cambiar** : puede cambiar la asignación de número de marcación rápida.
 - **Borrar** : puede eliminar el número de número de marcación rápida asignado.





Config. memoria [Menú 6-3-5]

Puede definir la memoria preferida, que incluye SIM o Teléfono.

1. En primer lugar, para abrir la agenda telefónica pulse [Nombr.] en modo de espera.
2. Desplácese a **Config. memoria** y, a continuación, pulse [OK] para acceder.
3. A continuación, aparecerán los submenús siguientes.
4. Seleccione SIM o Teléfono y, a continuación, pulse [OK].



Borrar todo [Menú 6-3-6]

Puede eliminar todas las entradas de SIM y Teléfono. Para utilizar esta función se necesita un código de seguridad.

1. Pulse  [Nombr.] para acceder a la agenda telefónica en modo de espera.
2. Desplácese a **Borrar todo** y, a continuación, pulse  [OK].
3. Tras esto, elija la memoria que desee borrar: **SIM o Teléfono**.
4. Por último, se le solicitará que introduzca el código de seguridad.
5. Pulse  [OK] o  [Volver] para cancelar.

Copiar todas [Menú 6-3-7]

Puede copiar o mover entradas de la memoria de la tarjeta SIM a la memoria del teléfono y viceversa.

1. En primer lugar, para abrir la agenda telefónica pulse  [Nombr.] en modo de espera.
2. Desplácese a **Copiar todas** y, a continuación, pulse  [OK] para acceder a este menú.
3. A continuación, aparecerán los submenús siguientes.

• SIM a Teléfono [Menú 6-3-7-1]

Puede copiar la entrada de la tarjeta SIM a la memoria del teléfono.

• Teléfono a SIM [Menú 6-3-7-2]

Puede copiar la entrada de la memoria del teléfono a la tarjeta SIM.

- Mant. original [Menú 6-3-7-x-1]

Tanto las entradas originales como las reubicadas se mantienen en las memorias.

- Borrar original [Menú 6-3-7-x-2]

La entrada original se elimina mientras que la reubicada permanece en la memoria.

Información [Menú 6-3-8]

Puede seleccionar un número de marcación de servicio, comprobar la memoria y la lista de números propios.

• N° marc. serv. [Menú 6-3-8-1]

Utilice esta función para acceder a una lista particular de servicios que proporcione su operador de red (si la tarjeta SIM lo admite).

1. En primer lugar, para abrir la agenda telefónica pulse [Nombr.] en modo de espera.
2. Desplácese a Información, vaya al número de conexión de servicio y pulse [OK] para acceder.
3. Aparecen los nombres de los servicios disponibles.
4. Utilice , y, para seleccionar un servicio, pulse [Enviar].

• Comprobar mem. [Menú 6-3-8-2]

Esta función permite ver la cantidad de espacio libre y utilizado en la agenda telefónica.

1. En primer lugar, para abrir la agenda telefónica pulse [Nombr.] en modo de espera. También puede acceder al menú Agenda telefónica desplazándose con , . Seleccione Información pulsando [OK].
2. Desplácese a Comprobar memoria y, a continuación, pulse [OK] para acceder a este menú.

• Número propio (depende de la tarjeta SIM) [Menú 6-3-8-3]

Puede comprobar el número propio en la tarjeta SIM.

Si está vacío, puede agregar uno nuevo. También lo puede editar y eliminar.

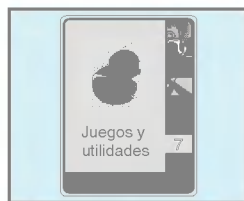

Juego [Menú 7-1]

Su teléfono dispone de divertidos juegos para su distracción.

Mi carpeta [Menú 7-2]

Puede ver, eliminar y controlar el contenido descargado.

Imagen [Menú 7-2-1]

Animación [Menú 7-2-2]

Sonido [Menú 7-2-3]

Submenús de cada elemento principal [Menú 7-2-x-x]

- **Editar título [Menú 7-2-x-1]**

Puede editar el título de cada elemento de contenido descargado.

- **Borrar [Menú 7-2-x-2]**









Puede eliminar cada elemento de contenido descargado.

- **Borrar todo [Menú 7-2-x-3]**

Puede eliminar todo el contenido descargado.









Conver. unid. [Menú 7-3]

Esta función convierte cada una de las unidades de medida en la unidad que desee. Hay 4 tipos que se pueden convertir en unidades: **Longitud, Superficie, Peso y Volumen.**

1. Para seleccionar uno de los cuatro tipos pulse la tecla  [Sig.].
2. Seleccione el valor actual con  ,  y, a continuación, podrá definir el valor estándar con  ,  .
3. Elija el valor que desea convertir con  ,  .
4. Introduzca los números en blanco.
5. Pulse  o  [Volver] si desea finalizar el proceso.

Calculadora [Menú 7-4]

Esta opción contiene las funciones estándar como, por ejemplo, +, -, *, ÷ : **Suma, Resta, Multiplicación y División.**

1. Para introducir los números pulse las teclas numéricas.
2. Utilice  ,  ,  ,  para seleccionar un signo para el cálculo.
3. A continuación, introduzca los números seguidos del signo.
4. Para ver los resultados pulse la tecla  [Resul.] u  [OK].
5. Si desea continuar con el cálculo, repita el proceso.
6. Utilice la tecla  [Rest.] para borrar los números o signos. Pulse la tecla  si desea finalizar el proceso de cálculo.

Reloj mundial [Menú 7-5]

Puede ver la hora de cada ciudad del mundo. Asimismo, puede definir la hora actual en la hora de la ciudad que seleccione.

1. Para elegir la ciudad que pertenece a la zona horaria pulse la tecla (←) , (→) .
2. Puede definir la hora actual en la hora de la ciudad que seleccione. Pulse (↩) [Volver] para salir del menú.

Grabadora de voz [Menú 7-6]

Puede guardar y reproducir 3 mensajes de voz, que pueden tener una duración máxima de 30 segundos.

Infrarrojos [Menú 7-7]

Si activa esta función, podrá utilizar PC Sync mediante infrarrojo. Por otra parte, no puede utilizar de forma simultánea la función de manos libres y de infrarrojo.

PC Sync!

PC Sync es un programa de intercambio de datos entre el PC y un teléfono mediante un cable de datos. Para obtener más información sobre el uso de la guía, consulte el archivo de Ayuda de PC Sync que se encuentra en el CD.



[Pulse siete veces]



El teléfono admite servicios de Internet basados en el Protocolo de Aplicaciones Inalámbricas (WAP). Puede acceder a los servicios que admita su red. El menú Servicios permite obtener información como, por ejemplo, noticias, pronósticos meteorológicos y horarios de vuelos.

Inicio [Menú 8-1]

Puede conectar a la página de inicio definida en el perfil activado.

Favoritos [Menú 8-2]

Puede guardar un máximo de 50 favoritos. Desplácese al favorito que desee y pulse la tecla  [Opción] para utilizar las siguientes opciones.

- **Conectar** : Conectar a un favorito seleccionado.
- **Añadir nueva** : guardar manualmente un nuevo favorito.
- **Editar** : permite editar el título y la dirección del favorito.
- **Borrar** : permite borrar el favorito eliminado.

● Nota

- Si aún no hay guardado ningún favorito, sólo está disponible el menú "Agregar nuevo".

Mens. Push [Menú 8-3]

Puede administrar una bandeja de entrada y servicio para utilizar mensajes Push.

Buzón entrada [Menú 8-3-1]

Puede leer o eliminar los mensajes push.

Recibir [Menú 8-3-2]

Puede definir la opción para determinar si recibirá o no el mensaje.

Perfiles [Menú 8-4]

Puede crear un máximo de 5 perfiles y activar sólo uno de ellos.

Desplácese al perfil que desee  y pulse para acceder a las opciones disponibles.

Activar [Menú 8-4-1]

Activar el perfil seleccionado.

Configuración [Menú 8-4-2]

Permite editar y cambiar la configuración WAP del perfil seleccionado.

• Página inicio [Menú 8-4-2-1]

Este valor permite introducir la dirección (URL) del sitio que desea utilizar como página de inicio. No es necesario que introduzca "http://" al principio de cada dirección URL ya que el navegador WAP lo agregará automáticamente.

• Mostrar imá [Menú 8-4-2-2]

Puede decidir si se van a mostrar las imágenes de las páginas WAP.

• Tipo de conexión [Menú 8-4-2-3]

Las opciones del tipo de conexión son Temporary (Temporal) o Continuous (Continua) y dependen de la pasarela que esté utilizando.

Continuado : servicio orientado a la conexión.

Temporal : servicio sin conexión.

• Config. seg. [Menú 8-4-2-4]

Esta opción se puede definir en Ninguna o Segura según la pasarela. Si desea realizar una conexión "Segura", seleccione Secure. Si no es el caso, seleccione Ninguna. La pasarela debe admitir esta opción.

- **Inf pasarela [Menú 8-4-2-5]**

Casi ninguna pasarela WAP solicita una identificación y contraseña de usuario. Si la pasarela no dispone de estos elementos, la red es la que los debe proporcionar. Asimismo, se deben definir antes de navegar por sitios WAP.

- **Config datos [Menú 8-4-2-6]**

Dirección IP : introduzca la dirección IP de la pasarela WAP a la que accede.

Nº marcación : introduzca el número de teléfono que se va a marcar para acceder a la pasarela WAP.

Id. usuario : Identidad del usuario para el servidor de conexión (y NO la pasarela WAP).

Contraseña : contraseña que necesita el servidor de conexión (y NO la pasarela WAP) para identificarle.

Tipo llamada : Seleccione el tipo de llamada de datos: Analógica o Digital (RDSI).

Velocidad : velocidad de la conexión de datos.

- **Lim. tiempo [Menú 8-4-2-7]**

Tras determinar el tiempo límite (30-300 s.), el servicio se desconectará si no ha habido entrada o transferencia de datos.

Renombrar [Menú 8-4-3]

Edite el nombre del perfil.

Serv. e-mail [Menú 8-4-4]

Guarde la dirección URL del correo electrónico que utilice habitualmente.

- **Conectar**

Conecte a la dirección URL que haya configurado como servidor de correo electrónico.

- **Editar dirección**

Introduzca la dirección URL del correo electrónico.

Ir a URL [Menú 8-5]

Puede desplazarse al sitio que desee. Debe introducir la dirección URL del sitio antes de realizar la conexión.

Config. caché [Menú 8-6]

Puede suprimir el contenido de la memoria caché o cambiar el modo Caché.

Borrar caché [Menú 8-6-1]

Se borrará el contenido de la memoria caché.

Comprobar caché [Menú 8-6-2]

Puede comprobar la memoria caché.

- **Siempre [Menú 8-6-2-1]**

La memoria caché siempre se comprueba cuando se carga o se navega por una dirección URL.

- **Sólo inicio [Menú 8-6-2-2]**

La memoria caché sólo se comprueba al iniciar WAP.

- **Desactivada [Menú 8-6-2-3]**

La memoria caché no se comprueba nunca.

Info WAP [Menú 8-7]

Puede ver información sobre el navegador WAP de G7000.

Rest. perfil [Menú 8-8]

Puede restablecer la configuración de fábrica para todos los valores.

Si está conectado, podrá ver los siguientes menús:

Inicio

Es igual que el [Menú 8-1].

Recargar

Recarga la página actual.

Favoritos

Es igual que el [Menú 8-2].

Mensaje

Mens. Push

Guardar como Favoritos

Guarda la URL actual como un Favorito.
También puede editar el nombre del Favorito.

Ir a URL

Igual que [Menú 8-5].

Ir a servidor e-mail

Conecta con el servidor de correo electrónico que haya configurado.

Determinar como servidor e-mail

Guarda la URL actual como servidor de correo electrónico.

Cuando utilice esta unidad, siga siempre las siguientes precauciones de seguridad:

- No toque el transformador de corriente con las manos mojadas.
- No desmonte la unidad. (Si es necesario repararla, llévela a un técnico cualificado).
- Mantenga la unidad lejos de aparatos electrónicos tales como televisores, radios, u ordenadores personales.
- Mantenga la unidad lejos de fuentes de calor, tales como radiadores o cocinas.
- No deje caer la unidad.
- No someta la unidad a fuertes golpes o sacudidas.
- El revestimiento del teléfono puede dañarse si se cubre con envoltorios (incluidos envoltorios de vinilo).
- Use un paño seco para limpiar el exterior de la unidad. (No use disolventes, benceno, ni alcohol).
- El exceso de humo o polvo pueden dañar a la unidad.
- No toque el cargador con las manos mojadas.
- Dado que el teléfono contiene pequeñas partes desmontables que podrían causar riesgo de asfixia, mantenga el teléfono en un lugar seguro fuera del alcance de los niños.
- No mantenga el teléfono cerca de tarjetas de crédito o billetes de viaje dado que podría afectar a la información de las bandas magnéticas.
- No toque la pantalla con objetos afilados; podría dañar el teléfono.
- No esponga el teléfono a humedades o contacto con líquidos.
- Utilice accesorios como los manos libres portátiles con precaución. No toque la antena innecesariamente.

■ Cuidado de la Batería

- No necesita dejar que se descargue totalmente la batería antes de volver a cargarla. A diferencia de otros sistemas de batería, no existe efecto memoria que pudiera comprometer las prestaciones de la misma.
- Utilice solo baterías y cargadores LG. Los cargadores LG son diseñados para preservar la vida de la batería.
- No desmonte ni cortocircuite la batería.
- Mantenga limpios los contactos metálicos de la batería.
- Sustituya la batería cuando esta no proporcione unas prestaciones aceptables. La batería puede ser recargada cientos de veces hasta que necesite ser cambiada.
- Recargue la batería si no ha sido usada durante largo tiempo para tratar de asegurar su correcto estado.
- No exponga el cargador de batería a la luz directa del sol ni lo use en condiciones de alta humedad, como en un lavabo.
- No deje la batería en lugares fríos o calientes para evitar que se deteriore.

General

Number del Producto : G7000

Sistema : GSM 900 / DCS 1800

Temperatures Ambiente

Máxima : +55°C

Mínima : -10°C

Declaración de Conformidad



LG Electronics

Este modelo cumple con los requerimientos esenciales del Artículo 3 de la Directiva R&TTE 1999/5/EC, si es utilizado para su uso adecuado.

1. Salud (Artículo 3.1.a de la Directiva R&TTE)
2. Seguridad (Artículo 3.1.a de la Directiva R&TTE)
3. Compatibilidad Electromagnética (Artículo 3.1.b de la Directiva R&TTE)
4. Uso eficiente del espectro de radio frecuencia (Artículo 3.2 de la Directiva R&TTE)

Por la presente declaro, bajo nuestra única responsabilidad, que el producto mencionado arriba, al cual se refiere esta declaración, cumple con los citados artículos de la directiva en cuestión.

Si están disponibles, escriba a la(s) persona(s) de contacto

Mr. Jin Seog, Kim
LG Amsterdam Branch Office
Capronilaan 6, 1119 NR Schiphol-rijik,
The Netherlands
(Tel.) +31-20-655 7774

Mr. Ji Jong, Jeon
LG Electronics Inc. GSM Division
Emerald BD, 1042 Hogye-Dong, Dongan-Gu
Anyang-city, Kyuonki-Do
431-080, Korea

CE 0168



GPRS Phone

USER'S MANUAL

MODEL: G7000

Please read this manual carefully
before operating your set.
Retain it for future reference.

G7000 has a polished style which provides users' a better feel and convenience.

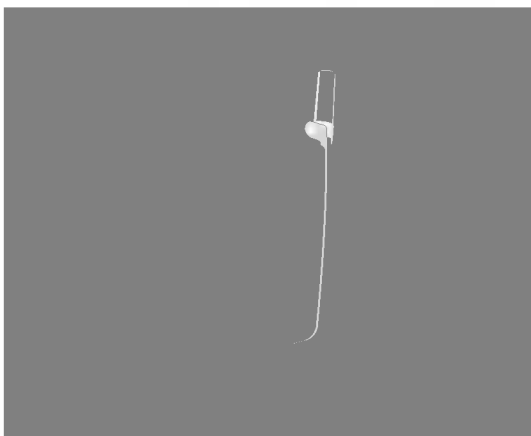

For Your Safety

All radio transmitters carry risks of interference with electronics in close proximity.



GSM Phones must be switched off at all times in an aircraft.



Avoid pointing active infrared port at eyes.



Do not activate near petrol stations, fuel depots, chemical plants or blasting operations.



Switch off the phone in any area where are forced by special regulations. For example, the phone does not allow to be used in hospital because pacemakers and hearing aids can be affected.



Minor interference may affect TVs, radios, PCs, etc.



Do not hold the phone in your hand while driving.



Do not dismantle phone or battery.



Keep the phone in a safe place out of children's reach since it contains the detachable small parts and create a choking hazard.



Do not touch the charger with wet hands.



For your safety, use **ONLY** specified **ORIGINAL** batteries and chargers.

Please note:



Unusable batteries should be disposed of in accordance with relevant legislation.



Only use **ORIGINAL** accessories to avoid damage to your phone.



Emergency call may not be available under all cellular networks. Therefore, you should never depend solely on the phone for essential communications such as medical emergencies.

Important Information

This user's guide contains important information on the use and operation of this phone. Please read all the information carefully for optimal performance and to prevent any damage to or misuse of the phone. Any changes or modifications not expressly approved in this user's guide could void your warranty for this equipment.

Contents

Overview

Accessories	9
Part of the Phone	10
• Front of the Phone	10
• Rear of the Phone	11
• Sub LCD of the phone	12
Key Description	13
• Side of the Key	14
• Alphanumeric Keys	14

Display Information

Display Information	15
• On-Screen Icons	15

Getting Started

Installation	17
• Inserting the SIM Card.....	17
• Installing the Battery	17
• Charging the Battery	18
• Disconnecting the charger	19
Powering On Sequence	20
• To get started with the phone	20
• To turn off the phone	20
Access Codes	21
• PIN code (4 to 8 digits)	21
• PIN2 code (4 to 8 digits)	21
• PUK code (4 to 8 digits)	21
• PUK2 code (4 to 8 digits)	21
• Security code (4 to 8 digits)	21
Making and Answering calls	22
• Making a call	22
• Making a call by  [Send key]	22
• International Calls	22
• Making a call using the Phonebook	22
• Making call by Speed dials.	22

Menu Description

Phonebook	23
Menu Tree	24
Messages [Menu 1]	26
• Write message [Menu 1-1]	26
• Inbox [Menu 1-2]	30
• Outbox [Menu 1-3]	31
• Info service [Menu 1-4]	31
• Voice messages [Menu 1-5]	32
• Delivery reports [Menu 1-6]	33
• Templates [Menu 1-7]	33
• Settings [Menu 1-8].....	33
• Delete all [Menu 1-9]	34
Call register [Menu 2]	35
• Missed calls [Menu 2-1]	35
• Received calls [Menu 2-2]	35
• Dialed calls [Menu 2-3]	35
• Clear recent calls [Menu 2-4]	36
• Call durations [Menu 2-5]	36
• Call costs [Menu 2-6]	37
• Cost settings [Menu 2-7]	37
• GPRS information [Menu 2-8]	38
Profiles [Menu 3]	39
• Vibrate only [Menu 3-1]	39
• Silent [Menu 3-2]	39
• General [Menu 3-3]	40
• Loud [Menu 3-4]	40
• Headset [Menu 3-5]	40
• Car [Menu 3-6]	40
Settings [Menu 4]	42
• Alarm clock [Menu 4-1]	42
• Date & Time [Menu 4-2]	43
• Phone settings [Menu 4-3]	44
• Call settings [Menu 4-4]	45
• Security settings [Menu 4-5]	48
• Network settings [Menu 4-6]	50

• GPRS settings [Menu 4-7]	51
• Restore factory settings [Menu 4-8]	51
Call divert [Menu 5]	52
• All voice calls [Menu 5-1]	52
• If busy [Menu 5-2]	52
• If not answered [Menu 5-3]	52
• If out of reach [Menu 5-4]	52
• All data calls [Menu 5-5]	52
• All fax calls [Menu 5-6]	52
• Cancel all divers [Menu 5-7]	53
Organizer [Menu 6]	54
• Schedule [Menu 6-1]	54
• Memo [Menu 6-2]	55
• Phonebook [Menu 6-3]	55
Fun & Tools [Menu 7]	61
• Game [Menu 7-1]	61
• My folder [Menu 7-2]	61
• Unit converter [Menu 7-3]	62
• Calculator [Menu 7-4]	62
• World time [Menu 7-5]	62
• Voice recorder [Menu 7-6]	63
• Infrared [Menu 7-7]	63
Internet [Menu 8]	64
• Home [Menu 8-1]	64
• Bookmarks [Menu 8-2]	64
• Push messages [Menu 8-3]	65
• Profiles [Menu 8-4]	65
• Go to URL [Menu 8-5]	67
• Cache settings [Menu 8-6]	67
• WAP information [Menu 8-7]	67
• Reset profiles [Menu 8-8]	67
Internet On-line menu	68
Care and Maintenance	70
Technical data	71

Check to make sure that you have all the parts shown below.



Handset



Warranty Card



User's manual



Standard Battery



Handsfree portable



CD



Travel Adapter

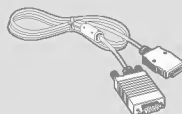

Data Kit

<Optional Accessories>

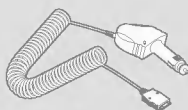

Cigar Lighter Adapter

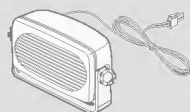
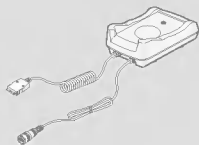

Handsfree Kit

Front of the Phone

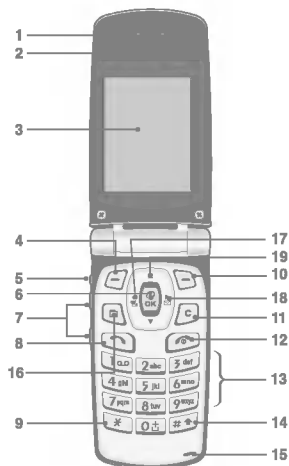

- | | |
|--------------------|--------------------|
| 1 Earpiece | 10 Soft Right Key |
| 2 Active Folder | 11 Clear Key |
| 3 Display Screen | 12 End / Power Key |
| 4 Soft Left Key | 13 Numeric Keys |
| 5 Record Key | 14 Hash Keys |
| 6 Confirm Key | 15 Microphone |
| 7 Up/Down Side Key | 16 Bookmark Key |
| 8 Send Key | 17 Profile Hot Key |
| 9 Star Key | 18 Message Hot Key |
| | 19 Navigation Key |

Rear of the Phone

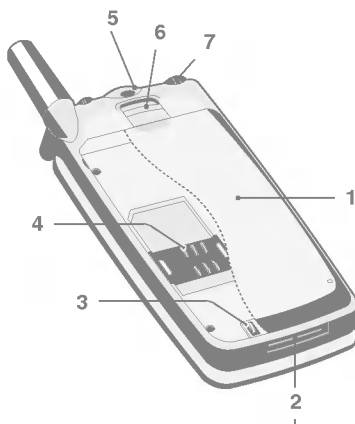

- 1 Battery
- 2 Cable Connector/
Battery Charging Connector/
Hands-Free Car kit Connector
- 3 Battery Terminals
- 4 SIM Card Socket
- 5 Handstrap Hole
- 6 Battery Lock
- 7 Ear microphone connector

Sub LCD of the phone

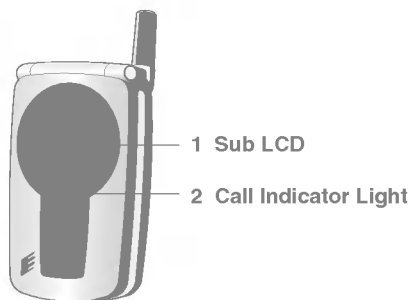













You can view the icon of receiving text message or voicemail even not opening folder. In addition, you can check the name and number for incoming calls.

● **Note!**

- If the name or number of entry is not saved in phonebook, "New call" will be displayed when receiving a call.

















The following shows key components of the phone.

Keypad Description





Key	
	<p>Soft Left Key / Soft Right Key Each of these keys performs the function indicated by the text on the display immediately above it.</p>
	<p>Navigation Keys</p> <p>Left navigation key Used to Profile hot key and Menu options key.</p> <p>Right navigation key Used to Message hot key and Menu options key.</p> <p>Up/ Down navigation key Used to search name of Phonebook and Menu options key.</p> <p>Confirm key You can go WAP directly if you press this key for a long time.</p>
	<p>Bookmark Key / Clear Key You can go directly bookmark menu by pressing  . You can delete the characters you input by pressing  .</p>
	<p>Send Key You can dial a phone number and answer a call. If you press this key without entering a number, your phone shows the most recently dialed, received, and missed numbers.</p>
	<p>Numeric Keys These keys are used mainly to dial in standby mode and enter numbers or characters in editing mode. When you press these keys for a long time.</p> <ul style="list-style-type: none"> • Used to call for international call by  . • Used to call Speed dials by from  to  . • Used to check voicemail by  .
	<p>END/PWR Key Used to end or reject a call. This key is also used as Power Key. Pressing and holding this key for a few seconds.</p>

The screen displays several icons the following describe each of them you may see on the phone.

On-Screen Icons

Icon/Indicator	
	Tells you the strength of the network signal.
	Call is connected.
	Shows that you are using a roaming service.
	The alarm has been set and is on.
	Tells you the status of the battery.
	You have received a text message.
	You have received a voice message.
	You can set the vibration mode.
	You have received e-mail.
	Loud menu in Profiles.
	Quiet menu in Profiles.
	Headset menu in Profiles.
	Car menu in Profiles.
	General menu in profiles.
	Shows that you can use push message service.
	You can set your own schedule.

Top Menu Icons

Icon	
	Messages
	Call register
	Profiles
	Settings
	Call divert
	Organizer
	Fun & Tools
	Internet
	SIM service (Dependent on SIM card)

1 Inserting the SIM Card

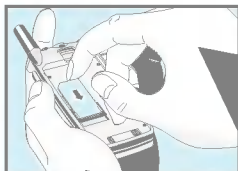

Locate the SIM card socket in the back of the phone.

Follow the steps below to install the SIM card.

1. Remove the battery if attached.
2. Slide the SIM card into the slot, under the silvery holders, with the golden connectors facing down and the cut corner to the right.

● Notice

- Before installing always make sure that the phone is switched off and remove the battery.
- The metal contact of the SIM card can be easily damaged by scratches. Pay special attention to the SIM card when you handle and install. Follow the instructions supplied with the SIM card.

2 Installing the Battery



1. Place the battery on the back of the phone.

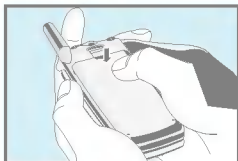

2. Push it until you hear a click.

③ Charging the Battery

To connect the travel adapter to the phone, you must have installed the battery.

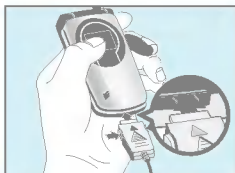

1. Insert one end of the travel adapter into the bottom of the phone.

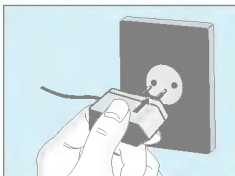

2. Connect the other end of the travel adapter to an AC wall outlet.

Use only the included packing charger.



● Warning

- Do not force the connector as this may damage the phone and/or the travel adapter.

4 Disconnecting the charger





Disconnect the travel adapter from the phone by pressing its side buttons.

● Notice

- The battery delivered with your phone has to be fully charged before using it.
- Do not remove your battery or the SIM card while charging.
- The moving bars of battery icon will stop after charging completely.
- On charging the phone, you can check the status of battery by the color of the indicator LED. [Full charge: Blue, In progress of charging: Red]

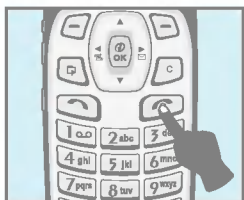
① To get started with the phone



1. Press and hold  [Power/End Key] until you hear a tone.
2. Depending on setting **PIN code request** [Menu 4-5-1], you can enter it or not.
3. If your phone connects to a network, the network name will be displayed shortly.

② To turn off the phone

In a standby mode, press and hold  key until you hear a tone.

You can use the access codes described in this section to avoid unauthorized use of your phone. The access codes (except PUK and PUK2 codes) can be changed by using **Change codes** [Menu 4-5-4].

PIN code (4 to 8 digits)

The PIN (Personal Identification Number) code protects your SIM card against unauthorized use. The PIN code is usually supplied with the SIM card. When **PIN code request** is set Enable, your phone will request the PIN code every time it is switched on. On the contrary, when **PIN code request** is set **Disable**, your phone connects to the network directly without PIN code.

PIN2 code (4 to 8 digits)

The PIN2 code, supplied with some SIM cards, is required to access some functions such as Advice of call charge, Fixed Dial number. These functions are only available if supported by your SIM card.

PUK code (4 to 8 digits)

The PUK (PIN Unlocking Key) code is required to change a blocked PIN code. The PUK code may be supplied with the SIM card. If not, contact your local service provider for the code. If you lose the code, also contact your service provider.



PUK2 code (4 to 8 digits)

The PUK2 code, supplied with some SIM cards, is required to change a blocked PIN2 code. If you lose the code, also contact your service provider.



Security code (4 to 8 digits)

The security code protects the unauthorized use of your phone. It is usually supplied with the phone. This code is required to delete all phone entries and to activate "Restore factory settings" menu. The default number is "0000". You also can change it in Security settings menu.



Making a call

1. Key in phone number including the area code, To edit a number on the display, press (←, →) to move cursor to the left and press to move cursor to the right.
2. Press  to call the number.
3. Press  to end the call.



Making a call by [Send key]

1. Press  [Send key], and then you can check the latest missed, received, and dialled phone numbers.
2. Select the number you want on the list.
3. Press  [Send key].

International Calls

1. Press and hold the  key for the international prefix.
“+” character may replace with the international access code.
2. Enter the country code, area code, and the phone number.
3. Press .

Making a call using the Phonebook



1. In a standby mode, press  [Names].
2. When the menu is displayed, you select **Search** by pressing  [OK].
3. If you find out the desired item through searching by a name or a number, press  to call.

Making call by Speed dials.

See the menu **Phonebook - Speed dials** [Menu 6-3-4] in detail.



To select a menu in phonebook, press  [Names] in standby mode and then scroll to a desired item. You can also access this menu through **Organizer**.

1	Search	Allows you to search for a specific name, number.
2	Add new	Allows you to add new names and numbers.
3	Caller groups	Allows you to show group list, and select it. You can edit the its name, and set a ring, icon, LED color for each Group.
4	Speed dials	Allows you to assign up to 8( - ) one- touch dial allocations.
5	Set memory	Allows you to select memory.
6	Delete all	Allows you to erase all data in SIM or Phone memory.
7	Copy all	Allows you to copy entries from your Phone memory to SIM card or from SIM card to Phone memory.
8	Information	Allows you to check the status of memory, SDN(Service Dial Number), and Own number.



1 Messages

- 1 Write message
- 2 Inbox
- 3 Outbox
- 4 Info service
- 5 Voice messages
- 6 Delivery reports
- 7 Templates
- 8 Settings
- 9 Delete all



2 Call register

- 1 Missed calls
- 2 Received calls
- 3 Dialed calls
- 4 Clear recent calls
- 5 Call durations
- 6 Call costs
- 7 Cost settings
- 8 GPRS information



3 Profiles

- 1 Vibrate only
- 2 Silent
- 3 General
- 4 Loud
- 5 Headset
- 6 Car



4 Settings

- 1 Alarm clock
- 2 Date & Time
- 3 Phone settings
- 4 Call settings
- 5 Security settings
- 6 Network settings
- 7 GPRS settings
- 8 Restore factory settings



5 Call divert

- 1 All voice calls
- 2 If busy
- 3 If not answered
- 4 If out of reach
- 5 All data calls
- 6 All fax calls
- 7 Cancel all divers



6 Organizer

- 1 Schedule
- 2 Memo
- 3 Phonebook



7 Fun & Tools

- 1 Game
- 2 My folder
- 3 Unit converter
- 4 Calculator
- 5 World time
- 6 Voice recorder
- 7 Infrared



8 Internet

- 1 Home
- 2 Bookmarks
- 3 Push messages
- 4 Profiles
- 5 Go to URL
- 6 Cache settings
- 7 WAP information
- 8 Reset profiles



9 SIM Service

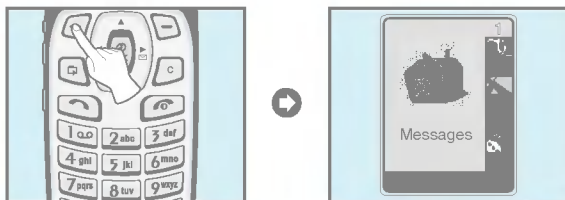

This menu depends on SIM and the network services.



This menu includes functions related to SMS (Short Message Service), voice mail, as well as the network's service messages.



Write message [Menu 1-1]

You can write and edit text message up to 480 characters. In addition, you can check the rest of characters in writing message.

1. Enter the **Messages** menu by pressing  [OK].
2. If you want to write a new message, select **Write message** in the menu.
3. Input the message.
4. When you finish writing the message, press  [Option].
Then following option menu will be displayed.

Send

Sends the text message.

1. Enter the phone number to send the message.
2. Press  [OK]. If you don't want to send it, press  [Back].

Save

Stores the message in Outbox.

If you want to save it in Outbox, press  [OK]. If you don't want, press  [Back].

Insert template

The template is pre-defined message. You can select one of the templates and add it to the message you will send.

EMS function

You can use EMS only if the network supports this service.

Attach picture

If you want to append the picture on sending message, you can select it through EMS. You can also select one of the various pictures.

Attach animation

If you want to append the animation on sending message, you can select it through EMS. In addition, You can select the one of 15 animations which you want.

Attach sound

If you want to append the sound on sending message, you can select it through EMS.



Note

- You may not send or receive the message through EMS due to the incompatibility between G7000 phone and the others.

eZi dictionary

You can add, delete and edit a word in eZi dictionary. If you save it in a dictionary, this word has a high priority than others.

• How to add a word in a dictionary

1. Scroll to highlight **eZi dictionary**.
2. <No word> message will be displayed when nothing is saved. Once a word is saved in a dictionary, you can view the word list.
3. Press  [Add].
4. After entering a word, press  [OK].

• How to delete a word from a dictionary

1. Scroll to highlight **eZi dictionary**.
2. Select a word you want to delete, and then press  [Option].
3. Select **Delete** menu.

• How to edit a word in a dictionary

1. Scroll to highlight **eZi dictionary**.
2. Select a word you want to edit, and then press  [Option].
3. Select **Edit** menu.

How to use eZi text





eZi text mode allows you to type a word easily and quickly. Simply pressing each key once for each character, you can get the word you want. Therefore, you don't need to input all characters to make a word.

• How to change mode

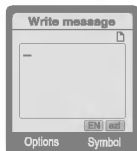



There are 4 modes. : **eZi mode, Numeric mode, Letter mode (Capital and Small)**. You can change and choose one among the editor modes by pressing .

• How to use in eZi mode







1. Select **Messages** by pressing  [OK].
2. Scroll to **Write message** by pressing  [OK].
3. In eZi text mode, you just press a key marked a character on the keypad. In addition, you can space out by pressing  key.
4. After writing the message, press  [OK].
5. If you want to send or save the message, press  [Option].

● Example

To make "Tomorrow", you just press    →  →  in sequence.

● Notice

1. You can change a language with  key.
2. Once you press corresponding key,  key will be changed to "Change". Then you can change the capital form with  [Change] For example : you → y.o.u. → Y.O.U. → YOU
After choose the candidate,  key will be return to "Symbol".

• How to use Numeric mode



You can use this mode to input number, change another mode by  key.

• How to use in letter mode



There are two sub-modes in letter mode. You can change sub-mode with  key.
You can input a capital letter.







You can input a small letter.

● Note

1. If you want to space, press .
2. To delete a letter, use  key.

Inbox [Menu 1-2]

When you receive a text message, the symbol  is displayed on the screen. You can save it in the incoming message lists. Select the desired message by scrolling  ,  , you can delete all incoming messages by selecting **Delete all** at the bottom of the list. After reading the message, press  [Option] to access the available options.

Reply [Menu 1-2-1]

You can reply to the sender by message, if you press  [OK].

Forward [Menu 1-2-2]

You can forward the selected message to the other party, if you press  [OK].

Delete [Menu 1-2-3]

You can delete the message if you press  [OK].

Get number [Menu 1-2-4]

If the message has the number, you can not only extract it but also save it in a phonebook. You can also call by this number.





Save attachments [Menu 1-2-5]

You can save the attachment file such as picture and sound, and animation.

Return call [Menu 1-2-6]

You can call back to sender by pressing  [Send].

Outbox [Menu 1-3]

When you enter this menu, you can see the outgoing message list. You can select the desired message by scrolling ,  and press  [OK] to read it. And if you want to exit **Outbox** menu, press  [Back]. In addition, you can delete all outgoing message by selecting **Delete all** menu at the bottom of the list. After reading message, press  [Option] to access the following submenus.

Forward [Menu 1-3-1]

You can forward the message to the other party.

Delete [Menu 1-3-2]

You can delete the message.

Get number [Menu 1-3-3]

If the message has the phone number, you can not only extract it also save it in a phonebook. You can call by this number.

● Notice

If you space out as inputting numbers, the receiver can check them respectively.

Info service [Menu 1-4]

Cell Broadcast messages (CB message) are text ones that are sent by the network to GSM phone users. The network provides general information such as weather reports, traffic news, tax, pharmacies, and stock prices. Each type of information has the number; therefore, you can contact service provider. When you receive CB message, you can view the submenus below:



Receive [Menu 1-4-1]

- **Yes** : If you select this menu, your phone will receive the Cell Broadcast message.
- **No** : If you select this menu, your phone will not receive the Cell Broadcast message.

Inbox [Menu 1-4-2]

You can read and delete received CB messages.

Topics [Menu 1-4-3]

If you want to create new topics, press  [OK]. Then, you select New topics menu by  [Select]. If you have already topics, you can delete, edit, and activate by pressing  [Option].

Alert [Menu 1-4-4]



- **On**

When Cell broadcast message is arrived, your phone will inform you by beep.

- **Off**

When Cell broadcast message is arrived, your phone will not beep.

Auto display [Menu 1-4-5]

When you receive CB message, it is automatically displayed on the window. You can read it by scrolling  , .

- **On**

The message will be displayed on the screen automatically.

- **Off**

The message will not be displayed on the screen automatically.

Language [Menu 1-4-6] (Dependent upon the Network)

You can select the language pressing  [OK]. Then, the cell broadcast message will be displayed in the language that you selected. If you use all languages supported by phone, select **All** at the bottom of the list.

Voice messages [Menu 1-5]

Listen to voice messages [Menu 1-5-1]

In this menu, you can listen to your voice messages. If the address of voicemail centre is already saved in phone, your phone connects it automatically. Otherwise, the phone requires entering the address.

Voice mailbox number [Menu 1-5-2]

You can input voice mailbox address number.

Delivery reports [Menu 1-6]

You can read and delete delivery report messages.

Templates [Menu 1-7]

You can see 10 pre-defined messages in the list. You can view templates already saved in a list before editing it. You can change those ones. The rest ones are <Empty>. You can add the new one.

Edit [Menu 1-7-1]

You can edit a template.

Delete Menu 1-7-2]

You can delete a template.

Send [Menu 1-7-3]

You can send the text message with a template.

Settings [Menu 1-8]

Message centre number [Menu 1-8-1]

You can input the address of message centre.

Message types [Menu 1-8-2]

Text, Voice, Fax, Paging, X.400, E-mail, ERMES

Usually, the type of message is set to **Text** type. You can replace your text with the alternative formats, which are suitable for the device that will be received the message. Contact your service provider for the availability of this function.

Validity period [Menu 1-8-3]

This network service allows you to set how long your text messages will be stored at the message center.

Delivery reports [Menu 1-8-4]

If you set **Yes** in this menu, you can check whether your message is sent to the other party successfully or not.

Pay for reply [Menu 1-8-5]

When the other party replies to your message, you can pay for this.

Bearer setting [Menu 1-8-6]

You can set the bearer data service.

- **Dual**
- **GPRS only**
- **GSM only**

Check memory [Menu 1-8-7]

If you select this menu, you can check the used and total memories. The total memory is the sum of SIM and Phone memory.

Delete all [Menu 1-9]

Yes [Menu 1-9-1]

You can delete all messages in Inbox/Outbox.

No [Menu 1-9-2]

You can cancel deleting all messages in Inbox/Outbox.

Call register [Menu 2]

(Dependent on the network service)

Menu Description

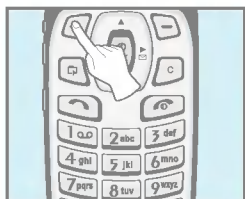

[Press once]

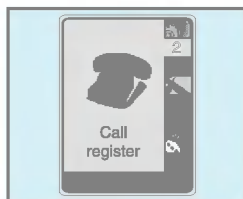

You can check the record of missed, received, and dialled calls only if the network supports the Calling Line identification (CLI) within the service area.

In the options of missed calls, received calls, and dialled numbers you can check:

- Call by this number.
- Save the number in the phonebook.
- View the date and the time of the call.
- Edit, delete or save the number from the list in phonebook.

Missed calls [Menu 2-1]

This function allows you to view a list of the latest 10 phone numbers you didn't receive.

Received calls [Menu 2-2]

This function allows you to view a list of 20 phone numbers from which you've got the latest received calls.

Dialled calls [Menu 2-3]

This function allows you to view a list of 20 phone numbers that you have recently called or tried to call.

Submenus in each menu :

View detail

You can check the dialed number in detail.

(Dependent on the network service)

Delete

You can delete the record of the dialed numbers.

Save

You can save the information of dialed call.

Call

You can call by this number.

Clear recent calls [Menu 2-4]

This function allows you to delete Missed, Received, and Dialed call lists. You can delete all call lists at a time.

Call durations [Menu 2-5]

This function allows you to view the duration of incoming and outgoing calls. You can clear the duration record by using Reset key after entering the security code.

Last call [Menu 2-5-1]

If you press  [Reset], you can delete last call duration.

Received Call [Menu 2-5-2]

If you press  [Reset], you can delete Received call duration. You need to input Security code.

Dialed call [Menu 2-5-3]

If you press  [Reset], you can delete outgoing call duration. You need to input Security code.

All calls [Menu 2-5-4]

If you press  [Reset], you can delete the duration of Last call, received call, and outgoing call. You need to input Security code.

Call costs [Menu 2-6]

This network service allows you to check the costs of your last call costs and all call costs. To clear the counters, you need the PIN 2 Code.

Last call's cost [Menu 2-6-1]

This function allows you to reset the last call costs. You need to input PIN2 code.

All call's cost [Menu 2-6-2]

This function allows you to reset the all call costs. You need to input PIN2 code.

Note

- The actual cost invoiced for calls by your service provider may vary depending upon network features, rounding-off for billing, taxes, etc.

Cost settings [Menu 2-7]

Call cost's limit [Menu 2-7-1]

This network service allows you to limit the costs of your calls to the number of charging units or units of currency. If you select on the number of remaining, the cost will be displayed in standby mode. You can make or receive a call as far as the specified cost limit is not exceeded.

Set tariff [Menu 2-7-2]

The phone can change units and currency name. Contact your service provider for charging unit price. You may need the PIN2 code to select the currency or unit in this menu.

Auto display [Menu 2-7-3]

When setting **On**, show the reminder cost in standby mode, When call end, show the last call costs.

(Dependent on the network service)

GPRS information [Menu 2-8]

You can check the amount of data transferred over the network through GPRS. In addition, you can also view how much time you are online.

1. Press .
2. Scroll to the information you want to check. Your options include the following:

WAP [Menu 2-8-1]

You can check the data volume and the duration through WAP.

- **Last session [Menu 2-8-1-1]**
- **All session [Menu 2-8-1-2]**

External device [Menu 2-8-2]

You can check the data volume and the duration through GPRS by using external device such as serial port.

Total data [Menu 2-8-3]

You can check the total amount of data through WAP and external device.



[Press twice]

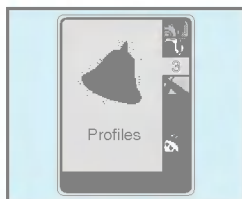

In this menu, you can adjust and customize the phone tones for different events, environments and caller's group. (e.g. When you are in car, you can choose the **Car** profile, Etc)

1. Press  [Menu] in standby mode.
2. Press  for direct access to enter **Profiles**.

Vibrate only [Menu 3-1]

Activate [Menu 3-1-1]

You can adjust the profile as Vibration if you need vibration mode.

Silent [Menu 3-2]

Activate [Menu 3-2-1]

You can adjust the profile as Silent if you are in quiet place.

Personalise [Menu 3-2-2]

You can change the values of Profile submenus.

General [Menu 3-3]

Activate [Menu 3-3-1]

You can adjust the profile as General if you need General mode.

Personalise [Menu 3-3-2]

You can change the values of Profile submenus.

Loud [Menu 3-4]

Activate [Menu 3-4-1]

You can adjust the profile as outdoor if you are in a noisy environment.

Personalise [Menu 3-4-2]

You can change the values of Profile submenus.

Headset [Menu 3-5]

Activate [Menu 3-5-1]

You can adjust the profile as Headset when you put on a headset.

Personalise [Menu 3-5-2]

You can change the values of Profiles submenus.

Car [Menu 3-6]

Activate [Menu 3-6-1]

You can adjust this profile when you activate Handsfree Kit.

Personalise [Menu 3-6-2]

You can change the values of Profile submenus.

Note

If you connect headset or handsfree kit to a phone, each profile menu related to them will be displayed automatically.

A Group of Personalise submenus

Personalise menu have the submenus as shown below.

Incoming call alert [Menu 3-x-x-1]

Allows to set the incoming call alert type for adjusting environment.
Ring, Vibrate, Ring & Vib, Ring after vib, Off.

Ring tone [Menu 3-x-x-2]

Allows to set the ring tone for adjusting environment.

Ring volume [Menu 3-x-x-3]

Allows to set the ring volume for adjusting environment.

Message alert type [Menu 3-x-x-4]

Allows to alert when receiving a message for adjusting environment.
Ring once, Ring periodic, Vibrate, Ring & Vib, Off.

Message alert tone [Menu 3-x-x-5]

Allows to set the message alert tone for adjusting environment.

Key volume [Menu 3-x-x-6]

Allows to set the keypad tone for adjusting environment.

● Note

Automatic answer

- This function will be activated only when your phone is connected to the handsfree kit or headset.
 - **Off** : The phone will not answer automatically.
 - **After 5 sec** : After 5 seconds, the phone will answer automatically.
 - **After 10 sec** : After 10 seconds, the phone will answer automatically.

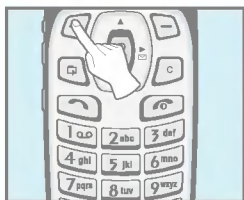

[Press three times]

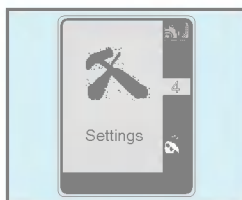

Alarm clock [Menu 4-1]

You can set the phone to alarm time within this menu.

• On

You can set the time (Hour and Minute) for raising the alarm.

1. Enter the menu.
2. Select **On** by pressing (Ⓜ, Ⓜ) [On/Off].
3. If you want to set the time for raising the alarm, press (Ⓜ, Ⓜ) .
4. Select the repeat period by pressing (Ⓜ, Ⓜ) .: **Once, Daily, Weekly,** and **Monthly**.
5. Press (Ⓜ) [Set].

• Off

You can cancel the alarm time.



1. Enter the menu.
2. Select **Off** by pressing (Ⓜ, Ⓜ) [On/Off].
3. You can check the message "Alarm off".

Date & Time [Menu 4-2]

The phone has its own clock. In this menu you can set the time format between 12-hour and 24-hour.



Set the time [Menu 4-2-1]

You can set time of your phone in this menu.

1. Select **Set the time** by pressing  [Select].
2. Enter the number you want to set the time.
3. Press  [set].



Time format [Menu 4-2-2]

You can select time format between 12-hour and 24-hour.

1. Scroll to highlight **Time format** by pressing  [Select].
2. Select 12 hour or 24 hour you want by pressing  [OK].

Set the date [Menu 4-2-3]

In this menu, you can set the date of your phone.

1. Enter the menu.
2. Select **Set the date** by pressing  [Select].
3. Enter the number you want to set the date.
4. Press  [Set].

Date format [Menu 4-2-4]

You can set the Date format in this menu.

[Y: Year, M: Month, D: Day]

- YYYY/MM/DD
- DD/MM/YYYY
- MM/DD/YYYY

Phone settings [Menu 4-3]

You can set the phone as you want. Scroll to highlight **Phone settings** menu, and then press  [Select].

Language [Menu 4-3-1]

This menu provides you with selection of the language.

If **Automatic** is set, the language is chosen based on the current SIM card. English will be set if the language on the SIM card is not supported in the phone.

Wallpaper [Menu 4-3-2]

You can select one of the pictures by pressing  ,  ,  , .

LED indicator [Menu 4-3-3]



You can set the network status thru Call Indicator Light. If you are in service area, Call Indicator Light will flicker to Green. On the contrary, if you are in no service area, this light will change to Red.

• Incoming call [Menu 4-3-3-1]

This menu allows you to select the color of LED indicator for incoming call. In addition, You can set LED color depending on other groups.

• Idle [Menu 4-3-3-2]

You can check the network status by LED color in a standby mode.

- Enable
- Disable

Backlight [Menu 4-3-4]

You can set the light-up duration you want every time you press a key or open folder.

Contrast [Menu 4-3-5]

You can set the brightness of LCD you want by pressing  ,  ,  , .

Call settings [Menu 4-4]

You can set the menu relevant to a call by pressing  [OK] in **Setting** menu.



Answer mode[Menu 4-4-1]

• On folder open [Menu 4-4-1-1]

If you select this menu, you can receive an incoming call when only opening folder.

- **Yes** : You can activate the function.
- **No** : You can deactivate the function.

• Press any key [Menu 4-4-1-2]

If you select this menu, you can receive an incoming call by pressing any key except ,  key.

- **Yes** : You can activate the function.
- **No** : You can deactivate the function.

Own number sending [Menu 4-4-2]

(network and subscription dependent)

You can send your phone number to the other party dependent on setting this function.

• Set by network [Menu 4-4-2-1]

If you select this, you can send your phone number depending on two line service such as line 1 or line 2.

• On [Menu 4-4-2-2]

If you select this, you can send your phone number to the other party. That is, your phone number will be displayed on receiver's phone.

• Off [Menu 4-4-2-3]

If you select this, you can't send your phone number.

Call wait service [Menu 4-4-3]

If this service is enabled, you can accept a waiting (incoming) call. If this service is disabled, you cannot recognize the waiting (incoming) call.

- **Activate [Menu 4-4-3-1]**

Activating the corresponding service.

- **Cancel [Menu 4-4-3-2]**

Deactivating the corresponding service.

- **Check status [Menu 4-4-3-3]**

Checking the status of the service.

Automatic redial [Menu 4-4-4]

- **On [Menu 4-4-4-1]**

When this function is activated, your phone will try to make a call in case of failing to connect.

- **Off [Menu 4-4-4-2]**

Your phone will not make any attempts to connect the call after failing to connect.

Minute minder [Menu 4-4-5]

If you select **On**, you can check the call duration by beep sound every minute during a call.

Phone line in use [Menu 4-4-6]

This function is only used if **Two-line service** is supported by the Service Provider. Two independent phone numbers are registered for the phone. This function provides you with the selection the currently used phone number.

1. **Line 1** : Select Line 1 as the current phone number.

2. **Line 2** : Select Line 2 as the current phone number.

● Note

- If you select Line 2 in the area where alternative line service is not supported, you can't make a call.

Data transfer mode [Menu 4-4-7]

(network dependent)

In case of Single Numbering Service, you can use the phone and the connected PC to send and receive fax, data, and voice. If you select the mode, you can receive data, fax, or voice for each mode. Once you enter this menu, following options are displayed.

- **Single mode**

You can receive a voice call, fax call, and data call respectively.

- **Voice & Fax**

You can receive a data call after voice call.

Note

- Single Numbering Service means that the number of fax or data service is identical with the number of voice service. And, these modes depend on network feature.

Closed User Group [Menu 4-4-8]

(network dependent)

Use this function to restrict usage of the phone calls with numbers that belong to certain user groups. When this function is used, every outgoing and incoming call is associated with a group index. If a group index is specified, it is used for all outgoing calls. If no group index is specified, the network will use the preferential index (a specific index that is stored in the network).

- **Preset [Menu 4-4-8-1]**

Setting the selected CUG Index.

- **On [Menu 4-4-8-2]**

Activating and editing the CUG Index.





- **Off [Menu 4-4-8-3]**

Deleting the selected CUG.

Security settings [Menu 4-5]

PIN code request [Menu 4-5-1]

In this menu, you can set the phone to ask for the PIN code of your SIM card when the phone is switched on. If this function is activated, you'll be requested to enter the PIN code.

1. Press  [Menu] in standby mode.
2. Press key  for direct access or use  and  to enter **Settings**.
3. Scroll to highlight **Security settings** menu.
4. Select **PIN code request** by pressing  [OK].
5. You can view the following submenus.
 - **Enable** : You can activate this function.
 - **Disable** : You can cancel setting this function.

Call barring service [Menu 4-5-2]

(Network dependent)

The Call barring service prevents your phone from making or receiving certain category of calls. This function requires the call barring password. You can view the following submenus.

- **All outgoing calls [Menu 4-5-2-1]**
You can bar all outgoing calls.
- **Outgoing international [Menu 4-5-2-2]**
You can bar outgoing international calls.
- **Outgoing international roaming [Menu 4-5-2-3]**
You can bar outgoing international roaming call.
- **Incoming calls [Menu 4-5-2-4]**
You can bar incoming calls.
- **Incoming calls when roaming [Menu 4-5-2-5]**
You can bar incoming calls when roaming.

- **All data calls [Menu 4-5-2-6]**
You can bar all data calls.
- **All fax calls [Menu 4-5-2-7]**
You can bar all fax calls.
- **Cancel all barrings [Menu 4-5-2-8]**
You can cancel all call barring services.

The Submenus of Call Barring Service







- **Activate [Menu 4-5-2-x-1]**
If you apply call barring service to service provider, you can use it.
- **Cancel [Menu 4-5-2-x-2]**
You can cancel the function.
- **Check status [Menu 4-5-2-x-3]**
You can check the current status of call barring service.

Note

- To use Call barring service, you must input the network password.







Fixed dial number [Menu 4-5-3] (SIM dependent)

You can restrict your outgoing calls to selected phone numbers. The numbers are protected by your PIN2 code.

1. Press  [Menu] in standby mode.
2. Press  key for direct access or use  and  to enter **Settings**.
3. Scroll to highlight **Security settings** menu.
4. Select **Fixed dial number** by pressing  [OK].
5. Input PIN2 code, and then press  [OK].
6. If the PIN2 code is correct, you can view the following submenus.
 - **Enable** : You can restrict your outgoing calls to selected phone numbers.
 - **Disable** : You can call without restricting phone numbers.
 - **Number list** : You can view fixed dial numbers and add, edit, delete.

Change codes [Menu 4-5-4]

You can change the access codes: PIN, PIN2, Security code, Barring password .

1. Press  [Menu] in standby mode.
2. Press  key for direct access or use  and  to enter **Settings**.
3. Scroll to highlight **Security settings** menu.
4. Select **Change codes** by pressing  [OK].
5. If you want to change the Security code/PIN/PIN2/ Barring password, press  [OK].
6. Input new Security code/PIN/PIN2/Barring password (Network Dependent).

Network settings [Menu 4-6]

You can select the network, which you will be registered either automatically or manually. Usually, the network selection is set **Automatic**.

Automatic [Menu 4-6-1]

The phone automatically selects available network in the area.

Manual [Menu 4-6-2]

The phone will find the list of available networks and show you them. Then you can select the network that you want to use if this network has a roaming agreement with your home network operator.

GPRS settings [Menu 4-7]

You can set the phone to automatically register to a GPRS network when you switch the phone on.

Terminal type [Menu 4-7-1]

- Dual [Menu 4-7-1-1]
- GPRS only [Menu 4-7-1-2]
- GSM only [Menu 4-7-1-3]

Incoming GPRS session [Menu 4-7-2]

- Automatic [Menu 4-7-2-1]
- Manual [Menu 4-7-2-2]

External device [Menu 4-7-3]

You can connect the phone via infrared or data cable connection to a compatible PC and use the phone as a modem to enable GPRS connectivity from the PC.

Restore factory settings [Menu 4-8]

You can set the handset to the default configuration by selecting the Settings/Factory reset option. You need a security code to activate this function.

Call divert [Menu 5]

(Network and subscription dependent)





Menu Description



[Press four times]



The Call divert service allows you to divert incoming voice calls, fax calls, and data calls to another number. For more information, contact your service provider.

1. Press  [Menu] in standby mode.
2. Press  for direct access or use ( and ) to enter **Call divert**.

All voice calls [Menu 5-1]

Diverts voice calls unconditionally.

If busy [Menu 5-2]

Diverts voice calls when the phone is in progress.

If not answered [Menu 5-3]

Diverts voice calls which you do not answer.

If out of reach [Menu 5-4]

Diverts voice calls when the phone is switched off or out of service area.

All data calls [Menu 5-5]

Diverts to a number with a PC connection unconditionally.

All fax calls [Menu 5-6]

(network and subscription dependent)

Diverts to a number with a fax connection unconditionally.

The submenus [Menu 5-x-x]

Call Divert menu has the submenus as shown below.

Activate [Menu 5-x-1]

Activating the corresponding service.

- **To voice mailbox**

Forwards to message center. This function is not included in **All data calls** and **All fax calls** menus.

- **To other no.**

Inputs the number for diverting.

Cancel [Menu 5-x-2]

Deactivating the corresponding service.

Check status [Menu 5-x-3]

Checking the status of the corresponding service.

Cancel all diverts [Menu 5-7]

Cancels all call divert service.



[Press five times]

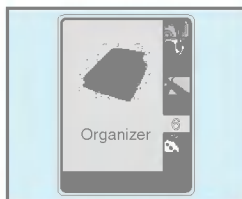

Schedule [Menu 6-1]

When you enter this menu Calendar will show up. On top of the screen there are sections for date and icons. You can change the day, month and year by using (←, →). Whenever you change the date, the calendar will be updated according to the date. And square cursor will be located on the day. If you see pink color square cursor in a date on the calendar, it means that there is a schedule day. This function helps to remind you of your schedules, memorial days, and what to do. If you set the schedule, you can view the following submenus.

Edit [Menu 6-1-1]

You can add the notes on the selected date and change it.

Delete [Menu 6-1-2]

You can delete the notes you've already set.

Add new [Menu 6-1-3]

You can input maximum 30 characters and 30 notes.



View all schedules [Menu 6-1-4]

Shows the notes that are set for all schedules.

Go to date [Menu 6-1-5]

You can check the date you've already input.

Memo [Menu 6-2]

1. Scroll to highlight **Memo**.
2. Press  [OK].
3. Input the memo and then press  [Save].
4. You can view the following submenus.

Edit [Menu 6-2-1]

You can edit the selected memo.

Delete [Menu 6-2-2]

You can delete the selected memo.

Add new [Menu 6-2-3]

You can add a new memo up to 20 memos and 40 characters.

Delete all [Menu 6-2-4]





You can delete all the memos you made before.



Phonebook [Menu 6-3]

You can create a personal phonebook by saving phone numbers and accompanying names. An easy to make calls is by recalling the phone numbers and names saved in your phonebook.

Search [Menu 6-3-1]

(Calling from phonebook)





1. Open the phonebook first by pressing  [Names] in standby mode.
You can also go **Organizer- Phonebook** by scrolling  ,  .
2. Search pressing  [OK] to enter.
3. You can find an entry by name.
4. Select  [Search].

5. If you want to edit, view, delete, copy and call by the entry, select  [Option]. The below menu will be displayed.
- **Edit** : You can edit the name, number, E-mail, and fax by pressing  [OK].
 - **View detail** : You can view the name and number in detail.
 - **Delete** : You can delete an entry.
 - **Copy** : You can copy an entry from SIM to phone or from phone to SIM.
 - **Call** : You can call by the chosen entry.

Add new [Menu 6-3-2]





You can add phonebook entry by using this function.

Phone memory capacity is 255 entries. SIM card memory capacity depends on the cellular service provider. You can also save 20 characters of name in the Phone memory, and you can save 12 characters in the SIM card. The number of character is SIM dependent feature. You can save phonebook entry in SIM or phone memory. If you want to change the memory, go to **Set memory** [Menu 6-3-5] and select **SIM** or **Phone memory**.

1. Open the phonebook first by pressing  [Names] in standby mode.
You can also go **Phonebook** by scrolling  , .
2. Scroll to highlight **Add new**, and press  [OK] to enter.







• SIM :

You can add name, number, and group setting for an entry.

- a. Write a name to add.
- b. Press  . Then you can input a number.
- c. Press  . Then you can select one of the groups by using  , .
- d. Press  [OK].



• Phone :

You can add name, number (mobile, home, office), E-mail address, group and memo.

- a. Write a name to add.
- b. Press  [OK].
- c. You can select the number entry you want to input by pressing  and then press .
- d. You can select a group by pressing .
- e. Press , and then write a memo up to 50 characters.
- f. Press  [OK].

Caller Groups [Menu 6-3-3]

There are 6 groups and others you can make lists to.

1. Press  [Names] to enter into the phonebook in standby mode.
2. Scroll to **Caller Group** item then press  [OK] to enter this menu.
3. Every Group list will be displayed: **Family, VIP, Friends, Colleague, Group 1, Group 2, Others.**
4. Select Group name that you want to manage by pressing  [Option].
5. Then submenus below will be displayed except **Others**.

• Member list

You can edit, delete, copy, and caller's group.

• Rename

You can edit a group name.

• Group ring tone

You can choose ring sound of each group.

• Group icon

You can select Icon of each group.

• LED color

You can select LED color of each group.

Speed dials [Menu 6-3-4]

You can associate any of the keys **[2abc]** to **[9wxyz]** with a Name list entry. You can call directly by pressing this key for 2-3 seconds.

1. Open the phonebook first by pressing **[Names]** in standby mode. You can also go Phonebook menu by scrolling **[Left], [Right]**.
2. Scroll to **Speed dials**, then press **[OK]** to enter this menu.
3. Every Speed dial will be displayed.
4. If you want to add Speed dial, select **<Empty>**. Then, you can search the name in phonebook.
5. If you select allocated name by speed dial, you can view following the submenus.
 - **Change** : You can change the allocation of Speed dial.
 - **Delete** : You can delete the allocated speed dial number.

Set memory [Menu 6-3-5]

You can set preferred memory, which includes **SIM or Phone**

1. Open the phonebook first by pressing **[Names]** in a standby mode.
2. Scroll to **Set memory**, then press **[OK]** to enter.
3. Then submenus below will be displayed.
4. Select SIM or Phone, then press **[OK]**



Delete all [Menu 6-3-6]

You can delete all entries in **SIM, Phone**. This function requires Security code.

1. Press **[Names]** to enter the phonebook in standby mode.
2. Scroll to **Delete all**, then press **[OK]**.
3. Then select a memory to erase: **SIM, Phone**.
4. And then you will be requested to enter Security code.
5. Press **[OK]** or, press **[Back]** to cancel.

Copy all [Menu 6-3-7]

You can copy/move entries from SIM card memory to Phone memory or from Phone memory to SIM card memory.

1. Open the phonebook first by pressing  [Names] in standby mode.
2. Scroll to **Copy all**, then press  [OK] to enter this menu.
3. Then submenus below will be displayed.

- **SIM to Phone [Menu 6-3-7-1]**

You can copy the entry from SIM Card to Phone memory.

- **Phone to SIM [Menu 6-3-7-2]**

You can copy the entry from Phone memory to SIM Card.

- **Keep original [Menu 6-3-7-x-1]**

Both original and relocated entries are kept in memories.

- **Delete original [Menu 6-3-7-x-2]**





Original entry is deleted whereas relocated entry remains in the memory.

Information [Menu 6-3-8]

You can select a service dial number, check memory and own number list



• Service Dial Number [Menu 6-3-8-1]

Use this function to access a particular list of services provided by your network operator (if supported by the SIM card).

1. Open the phonebook first by pressing  [Names] in standby mode.
2. Scroll to **Information** and scroll to service dial number, then Press  [OK] to enter.
3. The names of the available services will be shown.
4. Use  ,  and to select a service, press  [Send].

• Check memory [Menu 6-3-8-2]

This feature allows you to see how many free and in-use are in your phonebook.

1. Open the phonebook first by pressing  [Names] in standby mode.
You can also go **Phonebook** menu by scrolling  ,  .
Select **Information** by pressing  [OK].
2. Scroll to **Check memory**, and then press  [OK] to enter this menu.

• Own number (SIM dependent) [Menu 6-3-8-3]

You can check your own number in SIM card.

If own number is empty, you can add new one. You can also edit and delete it.

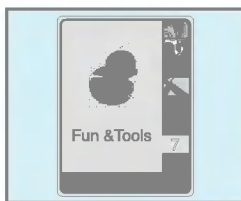

Game [Menu 7-1]

You can enjoy the games in a phone.

My folder [Menu 7-2]

You can view, delete, and control download contents.

Picture [Menu 7-2-1]

Animation [Menu 7-2-2]

Sound [Menu 7-2-3]

The Submenus for each main one [Menu 7-2-x-x]

- **Edit title [Menu 7-2-x-1]**

You can edit the title for each download contents.

- **Delete [Menu 7-2-x-2]**









You can delete each download contents.

- **Delete all [Menu 7-2-x-3]**

You can delete all download contents.









Unit converter [Menu 7-3]

This converts any measurement into a unit you want. There are 4 types that can be converted into units: **Length, Surface, Weight, and Volume.**

1. You can select one of four unit types by pressing  [Next] key.
2. Select the current value by using  ,  and then, you can set the standard value by using  ,  .
3. Select the value to convert by using  ,  .
4. Input the numbers in blank.
5. Press  or  [Back] if you want to finish the process.



Calculator [Menu 7-4]

This contains the standard functions such as +, -, *, ÷ : **Addition, Subtraction, Multiplication, and Division.**

1. Input the numbers by pressing numeric keys.
2. Use a  ,  ,  ,  to select a sign for calculation.
3. Then input the numbers followed by the sign.
4. You can view the result by pressing  [Result] key or  [OK] key.
5. If you want to continue the calculation, repeat the process.
6. Use  [Reset] key to erase any numbers or signs. Press  key if you want to end the calculation process.

World time [Menu 7-5]

You can view the time for each city around the world. Also, you can set the current time to the city time you select.

1. Select the city belonged to the time zone by pressing  ,  key.
2. You can set the current time to the city time you select.
Press  [Back] key to exit the menu.

Voice recorder [Menu 7-6]

You can save and play 3 voice messages and each one can be recorded up to 30 seconds.

Infrared [Menu 7-7]

If you activate this function, you can use PC-sync by infrared. In addition, you can't use Handsfree and infrared function at the same time.

PC Sync!

PC Sync is a program for data exchange PC and a phone by a data cable. About more detail for using guide refers to PC Sync Help file in CD.



Your phone supports internet services based on Wireless Application Protocol (WAP). You can access services supported by your network. The services menu allows you to get the information such as news, weather forecast, and flight time.

Home [Menu 8-1]

You can connect the defined homepage in the activated profile.

Bookmarks [Menu 8-2]

You can save up to 50 bookmarks. Scroll to the desired bookmark and press  [Option] key to operate the following options.

- **Connect** : Connect to selected bookmark.
- **Add new** : Save a new bookmark manually.
- **Edit** : Edit the title and address of bookmark.
- **Delete** : Erase the selected bookmark.

Note

- If any bookmarks are not saved yet, only "Add new" menu is available.

Push messages [Menu 8-3]

You can manage an inbox and a message for using push service.

Inbox [Menu 8-3-1]

You can read or delete the push messages.

Receive [Menu 8-3-2]

You can set the option whether you will receive the message or not.

Profiles [Menu 8-4]

You can make up to 5 profiles and activate only one out of them.

Scroll to desired profile  and press to access available options.

Activate [Menu 8-4-1]

Activate the selected profile.

Settings [Menu 8-4-2]

Edit and change WAP settings of selected profile.

- **Homepage [Menu 8-4-2-1]**

This setting allows you to enter the address (URL) of site you want to use as homepage. You do not need to type "http://" at the front of each URL the WAP Browser will automatically add it.

- **Display image [Menu 8-4-2-2]**

You can select whether images on WAP cards are displayed or not.

- **Connect type [Menu 8-4-2-3]**

The options for connection type are Temporary or Continuous and depend on the gateway you are using.

Continuous : Connection-oriented service

Temporary : Connectionless service

- **Secure setting [Menu 8-4-2-4]**

This option can be set None or Secure depends on the gateway. If you want to connect "Secure", select **Secure**. If not, you select **None**. The gateway should support this option.

- **Gateway information [Menu 8-4-2-5]**

Almost WAP gateways do not request Use ID and password, If the gateway doesn't have ones, those should be provided by the network. In addition, they must be set before browsing WAP sites.

- **Data settings [Menu 8-4-2-6]**

IP address : Enter the IP address of the WAP gateway you access.

Dial up number : Enter the telephone number to dial to access your WAP gateway.

User ID : The users identity for your dial-up server (and NOT the WAP gateway).

Password : The password required by your dial-up server (and NOT the WAP gateway) to identify you.

Call type : Select the type of data call.: Analogue or Digital (ISDN).

Call speed : The speed of your data connection.

- **Linger time [Menu 8-4-2-7]**

After setting the limited time (30~300 sec.), the service will be disconnected if there was no Inputting or transferring data.

Rename [Menu 8-4-3]

Edit the Profile Name.

E-mail server [Menu 8-4-4]

Save the URL address of the E-mail that you frequently use.

- **Connect**

Connect to the URL that you configured as the E-mail server.

- **Edit address**

Enter the URL address of the E-mail.

Go to URL [Menu 8-5]

You can move to the site that you want. You need to type URL address of the site before connecton.

Cache settings [Menu 8-6]

You can remove the contents of Cache memory or change the Cache mode.

Clear cache [Menu 8-6-1]

The contents of Cache memory will be removed.

Cache check [Menu 8-6-2]

You can check Cache memory.

- **Always [Menu 8-6-2-1]**

The cache is always checked whenever URL loading or navigating.

- **Start only [Menu 8-6-2-2]**

The cache is only checked when the WAP is started.

- **Off [Menu 8-6-2-3]**

The cache is never checked.

WAP information [Menu 8-7]

You can view the information about G7000 WAP.

Reset profiles [Menu 8-8]

You can reset all setting values to the factory default.

If you are on line, you can view the following menus.

Home

This is the same as [Menu 8-1].

Reload

This reloads the current page.

Bookmarks

This is the same as [Menu 8-2].

Message

Push message

Save as bookmarks

Save the current URL as a bookmark. You can also edit the bookmark title.

Go to URL

Same as [Menu 8-5].

Go to e-mail server

Connect the current URL as an E-mail server.

Set as e-mail server

Save the current URL as an E-mail server.

Clear cache

Remove the contents of cache memory.

When using this unit, basic safety precautions as below should be always followed.

- Do not touch the adapter with wet hands.
- Do not disassemble this unit. (Take it to a qualified service technician when repair work is required.)
- Away from electrical appliance such as a TV, radio or personal computer.
- The unit should be situated from heat sources such as radiators or cookers.
- Do not drop.
- Do not subject this unit to mechanical vibration or shock.
- The coating of the phone may be damaged if covered with wrap or vinyl wrapper.
- Use dry cloth to clean the exterior of the unit. (Do not use solvent such as benzene, thinner or alcohol.)
- Do not subject this unit to excessive smoke or dust.
- Do not keep the phone next to credit cards or transport tickets; it can be affect the information on the magnetic strips.
- Do not tap the screen with a sharp object; otherwise, it may damage the phone.
- Do not expose the phone to liquid or moisture.
- Use the accessories like an earphone cautiously. Do not touch the antenna unnecessarily.

■ Caring for the Battery

- You do not need to completely discharge the battery before recharging. Unlike other battery systems, there is no memory effect that could compromise the battery's performance.
- Use only LG batteries and chargers. LG chargers are designed to maximize the battery life.
- Do not disassemble or short-circuit the battery pack.
- Keep the metal contacts of the battery pack clean.
- Replace the battery when it no longer provides acceptable performance. The battery pack may be recharged hundreds of times until it needs replacing.
- Recharge the battery if it has not been used for a long time to maximize usability.
- Do not expose the battery charger to direct sunlight or use it in high humidity, such as the bathroom.
- Do not leave the battery in hot or cold places, this may deteriorate the battery performance.

General

Product name : G7000

System : GSM 900 / DCS 1800

Ambient temperatures

Max: +55°C

Min: -10°C

Declaration of Conformity



This model complies with the essential requirements of Article 3 of the R&TTE 1999/5/EC Directive, if used for its intended use.

1. Health (Article 3.1.a of the R&TTE Directive)
2. Safety (Article 3.1.a of the R&TTE Directive)
3. Electromagnetic compatibility (Article 3.1.b of the R&TTE Directive)
4. Efficient use of the radio frequency spectrum (Article 3.2 of the R&TTE Directive)

I hereby declare under our sole responsibility that the product mentioned above to which this declaration relates complies with the above mentioned articles of the directive.

If available, write the contact person(s)

Mr. Jin Seog, Kim
LG Amsterdam Branch Office
Capronilaan 6, 1119 NR Schiphol-rijik,
The Netherlands
(Tel.) +31-20-655 7774

Mr. Ji Jong, Jeon
LG Electronics Inc. GSM Division
Emerald BD, 1042 Hogye-Dong, Dongan-Gu
Anyang-city, Kyuonki-Do
431-080, Korea

CE 0168